

Möbel LETZ

Finden und Wohlfühlen



Typenplan

Arno-LE22 von ADA Trendline - Polsterecke rechts agategrey

Wichtiger Hinweis für Sie

Etwaige Hinweise des Herstellers in dieser Produktinformation, die sich auf die Gewährleistung beziehen, haben für Sie keinerlei Bindungswirkung und können von Ihnen ignoriert werden. Ihre gesetzlichen Gewährleistungsrechte als Verbraucher uns gegenüber, als Ihrem Verkäufer, werden dadurch in keiner Weise berührt oder eingeschränkt. Sie können sich wegen aller Mängel jederzeit an uns wenden. Darüber hinaus gehende Herstellergarantien bleiben natürlich unberührt. Dieser Artikel wird hergestellt von ADA Nova Living, Rakoczi u. 154, 9900 Körömend, Ungarn, office.anger@ada.at

Möbel Letz GmbH
Am Gewerbepark 11
06895 Zahna-Elster

Tel.: 035383 - 6018 50

Fax.: 035383 - 6018 17

Sitzgruppe ARNO LE22

Alle angegebenen Maße sind Zirkumaße!



ACHTUNG: Bei Ausführung in Leder sind zusätzliche Ledernähte angebracht!
Der Aufleger ist nur mit Gradl möglich!

Aufpreisartikel sind rot gekennzeichnet!

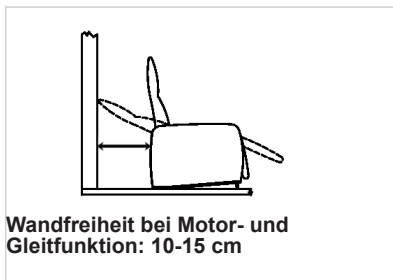

Wandfreiheit bei Motor- und Gleitfunktion: 10-15 cm

Sitzqualitäten:			Grundausstattung:
	Aufpreis 	Aufpreis 	
Polyätherschaum	Kaltschaum MITTELFEST	Kaltschaum FEST	leger gepolstert

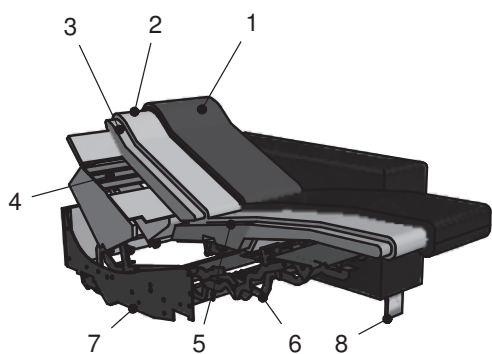

Polsterung: Leger. Eine modellbedingte Wellenbildung ist warentypisch.

- 1: Bezug: Stoff bzw. Leder
- 2: Feinpolsterung: weiche Polstervliesmatte unter dem Bezug
- 3: Lehne: hochwertiger Polyätherschaum
- 4: Lehne: elastische Polstergurte
- 5: Sitz: Sitzqualitäten (siehe oben)
- 6: Untergestell: Metall
- 7: Untergestell: Holz
- 8: Füße

Bei Bestellung bitte angeben:

- Modellname
- Bestellnummer
- Bezug (Achtung: bei Kombi genaue Angaben)
- Sitzpolsterung (nur bei Kaltschaum MITTELFEST RG 40 oder Kaltschaum FEST RG 50)
- **Funktion (G, M1 oder M2)**
- Sitzvarianten: Nr. 1 (glatt) oder Nr. 2 (geheftet)
- Lehnenvarianten: Nr. 1 (glatt) oder Nr. 2 (geheftet)
- Armteiler
- Sitztiefe: 52 oder 55 cm
- Fußart
- Holzart (bei Holzfüßen): Buche ohne Aufpreis
Eiche gegen Aufpreis
- Beizton - lt. Beiztonkarte

Produktinfo für Eckelement:

- eine Kombination mit Spitzecke 505 erlaubt immer nur auf einer Seite die Auslösung der Relaxfunktion

Produktinfo für Typenkombinationen/Zusammenstellungen:

- Kürzungen/Verlängerungen sind aus technischen Gründen nicht möglich

Grundausstattung:

Grundgestell: Metall (bei Funktionselementen)
Gestell: Hartholz, Weichholz, Spanplatten, Sperrholzplatten;
Sitz: Stahlwellenfedern (NOSAG), hochwertiger Polyätherschaum und weiche Polstervliesmatte;
Lehne: elastische Polstergurte, hochwertiger Polyätherschaum und weiche Polstervliesmatte

Sitzgruppe ARNO-LE22

**Alle angegebenen Maße sind Zirkumaße!
Alle angeführten Skizzen dienen lediglich als Symbolskizzen!**

Kürzungen und Verlängerungen der Typenteile sind aus technischen Gründen nicht möglich!

Gesamthöhe ohne Funktion: 83 cm
Gesamthöhe mit Funktion: 101 cm
Gesamttiefe ohne Funktion: 110 cm
Gesamttiefe mit Funktion: 98 cm
Armteilhöhe bei AT A/B/C/D: 57 cm
Armteilhöhe bei AT E/F: 66-77 cm
Armteilhöhe bei AT G/H: 59-70 cm
Sitzhöhe: 46 cm
Sitztiefe: 52 und 55 cm

Aufpreis
für
Doppelbettfunktion
zu Bank 2-sitzig 164
**Aufleger nur mit
Gradl möglich**

Aufpreis
für
Doppelbettfunktion
zu Bank 2-sitzig 148
**Aufleger nur mit
Gradl möglich**

Aufpreis
für
Doppelbettfunktion
zu Bank 2-sitzig 124
**Aufleger nur mit
Gradl möglich**

*Bestellnummer in () für
spiegelbildliche Variante

Bestellnummer 

-DB

-DB

-DB

Maß:
Maß mit Armteil A/B:
Maß mit Armteil C/D:
Maß mit Armteilen E/F:
Maß mit Armteilen G/H:
Tiefe:

Sitzgruppe ARNO-LE22

**Alle angegebenen Maße sind Zirkumaße!
Alle angeführten Skizzen dienen lediglich als Symbolskizzen!**

Kürzungen und Verlängerungen der Typenteile sind aus technischen Gründen nicht möglich!

Gesamthöhe ohne Funktion: 83 cm
Gesamthöhe mit Funktion: 101 cm
Gesamttiefe ohne Funktion: 110 cm
Gesamttiefe mit Funktion: 98 cm
Armteilhöhe bei AT A/B/C/D: 57 cm
Armteilhöhe bei AT E/F: 66-77 cm
Armteilhöhe bei AT G/H: 59-70 cm
Sitzhöhe: 46 cm
Sitztiefe: 52 und 55 cm

Aufpreis
für
Gleitfunktion
pro Sitzelement

Aufpreis
für
Motorfunktion 1-motorig
pro Sitzelement

Aufpreis
für
Motorfunktion 1-motorig
zu Chaiselongue 82

*Bestellnummer in () für
spiegelbildliche Variante

Bestellnummer 

-G

-M1

-M1

Maß:
Maß mit Armteil A/B:
Maß mit Armteil C/D:
Maß mit Armteilen E/F:
Maß mit Armteilen G/H:
Tiefe:

Sitzgruppe ARNO-LE22

**Alle angegebenen Maße sind Zirkumaße!
Alle angeführten Skizzen dienen lediglich als Symbolskizzen!**

Kürzungen und Verlängerungen der Typenteile sind aus technischen Gründen nicht möglich!

Gesamthöhe ohne Funktion: 83 cm
Gesamthöhe mit Funktion: 101 cm
Gesamttiefe ohne Funktion: 110 cm
Gesamttiefe mit Funktion: 98 cm
Armteilhöhe bei AT A/B/C/D: 57 cm
Armteilhöhe bei AT E/F: 66-77 cm
Armteilhöhe bei AT G/H: 59-70 cm
Sitzhöhe: 46 cm
Sitztiefe: 52 und 55 cm

Aufpreis
für
Motorfunktion 2-motorig
pro Sitzelement

Aufpreis
für
Motorfunktion 2-motorig
zu Chaiselongue 82

Aufpreis
für
Verstellung/Stauraum
zu Trapez-Tischelement

*Bestellnummer in () für
spiegelbildliche Variante

Bestellnummer 

-M2

-M2

-V

Maß:
Maß mit Armteil A/B:
Maß mit Armteil C/D:
Maß mit Armteilen E/F:
Maß mit Armteilen G/H:
Tiefe:

Sitzgruppe ARNO-LE22

**Alle angegebenen Maße sind Zirkumaße!
Alle angeführten Skizzen dienen lediglich als Symbolskizzen!**

Kürzungen und Verlängerungen der Typenteile sind aus technischen Gründen nicht möglich!

Gesamthöhe ohne Funktion: 83 cm
Gesamthöhe mit Funktion: 101 cm
Gesamttiefe ohne Funktion: 110 cm
Gesamttiefe mit Funktion: 98 cm
Armteilhöhe bei AT A/B/C/D: 57 cm
Armteilhöhe bei AT E/F: 66-77 cm
Armteilhöhe bei AT G/H: 59-70 cm
Sitzhöhe: 46 cm
Sitztiefe: 52 und 55 cm

*Bestellnummer in () für
spiegelbildliche Variante

Bestellnummer

Sitzgruppe bestehend aus:

Sitzgruppe bestehend aus:

Sitzgruppe bestehend aus:

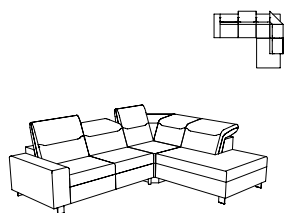

210-148, 946-183
(220-148, 945-183)*

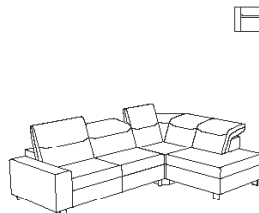

210-148, 946-156
(220-148, 945-156)*

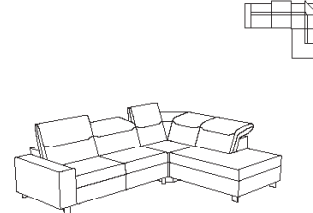

210-148, 860-82
(220-148, 850-82)*

Maß:
Maß mit Armteil A/B:
Maß mit Armteil C/D:
Maß mit Armteilen E/F:
Maß mit Armteilen G/H:
Tiefe:

-
286x235
275x235
279x235
292x235
-

-
286x208
275x208
279x208
292x208
-

-
282x187
260x187
268x187
294x187
-

Stoffgr. 4-5
Stoffgr. 8
Stoffgr. 12
Stoffgr. 13-16
Stoffgr. 18-20
Stoffgr. 22
Stoffgr. 30
Stoffgr. 40
Stoffgr. 45

Ledergr. B/T
Ledergr. C
Ledergr. D/V/W
Ledergr. F
Ledergr. G

Sitzgruppe ARNO-LE22

**Alle angegebenen Maße sind Zirkumaße!
Alle angeführten Skizzen dienen lediglich als Symbolskizzen!**

Kürzungen und Verlängerungen der Typenteile sind aus technischen Gründen nicht möglich!

Gesamthöhe ohne Funktion: 83 cm
Gesamthöhe mit Funktion: 101 cm
Gesamttiefe ohne Funktion: 110 cm
Gesamttiefe mit Funktion: 98 cm
Armteilhöhe bei AT A/B/C/D: 57 cm
Armteilhöhe bei AT E/F: 66-77 cm
Armteilhöhe bei AT G/H: 59-70 cm
Sitzhöhe: 46 cm
Sitztiefe: 52 und 55 cm

*Bestellnummer in () für spiegelbildliche Variante

Bestellnummer

Sitzgruppe bestehend aus:

Sitzgruppe bestehend aus:

Sitzgruppe bestehend aus:

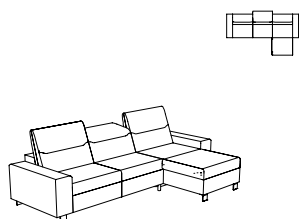

210-164, 860-82
(220-164, 850-82)*

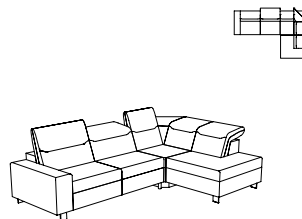

210-164, 946-156
(220-164, 945-156)*

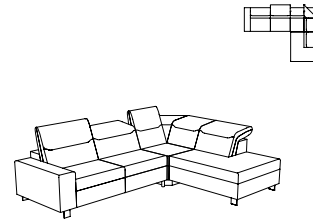

210-164, 946-183
(220-164, 945-183)*

Maß:
Maß mit Armteil A/B:
Maß mit Armteil C/D:
Maß mit Armteilen E/F:
Maß mit Armteilen G/H:
Tiefe:

-
298x187
276x187
284x187
310x187

-
302x208
291x208
295x208
308x208

-
302x235
291x235
295x235
308x235

Stoffgr. 4-5
Stoffgr. 8
Stoffgr. 12
Stoffgr. 13-16
Stoffgr. 18-20
Stoffgr. 22
Stoffgr. 30
Stoffgr. 40
Stoffgr. 45

Ledergr. B/T
Ledergr. C
Ledergr. D/V/W
Ledergr. F
Ledergr. G

Sitzgruppe ARNO-LE22

**Alle angegebenen Maße sind Zirkumaße!
Alle angeführten Skizzen dienen lediglich als Symbolskizzen!**

Kürzungen und Verlängerungen der Typenteile sind aus technischen Gründen nicht möglich!

Gesamthöhe ohne Funktion: 83 cm
Gesamthöhe mit Funktion: 101 cm
Gesamttiefe ohne Funktion: 110 cm
Gesamttiefe mit Funktion: 98 cm
Armteilhöhe bei AT A/B/C/D: 57 cm
Armteilhöhe bei AT E/F: 66-77 cm
Armteilhöhe bei AT G/H: 59-70 cm
Sitzhöhe: 46 cm
Sitztiefe: 52 und 55 cm

*Bestellnummer in () für spiegelbildliche Variante

Bestellnummer

Sitzgruppe bestehend aus:

Sitzgruppe bestehend aus:

Sitzgruppe bestehend aus:

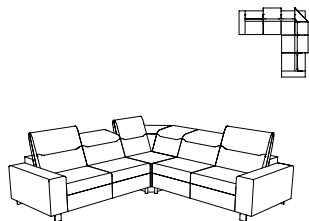

210-148, 505, 220-148
(220-148, 505, 210-148)*

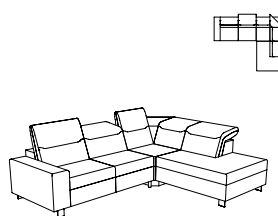

210-148, 946-183
(220-148, 945-183)*

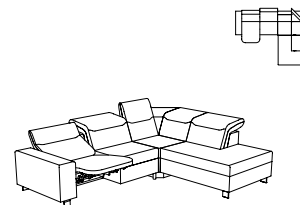

210-148-G-F, 946-183
(220-148-G-F, 945-183)*

Maß:
Maß mit Armteil A/B:
Maß mit Armteil C/D:
Maß mit Armteilen E/F:
Maß mit Armteilen G/H:
Tiefe:

-
286x286
275x275
279x279
292x292
-

-
286x235
275x235
279x235
292x235

-
286x235
275x235
279x235
292x235

Stoffgr. 4-5
Stoffgr. 8
Stoffgr. 12
Stoffgr. 13-16
Stoffgr. 18-20
Stoffgr. 22
Stoffgr. 30
Stoffgr. 40
Stoffgr. 45

Ledergr. B/T
Ledergr. C
Ledergr. D/V/W
Ledergr. F
Ledergr. G

Sitzgruppe ARNO-LE22

**Alle angegebenen Maße sind Zirkumaße!
Alle angeführten Skizzen dienen lediglich als Symbolskizzen!**

Kürzungen und Verlängerungen der Typenteile sind aus technischen Gründen nicht möglich!

Gesamthöhe ohne Funktion: 83 cm
Gesamthöhe mit Funktion: 101 cm
Gesamttiefe ohne Funktion: 110 cm
Gesamttiefe mit Funktion: 98 cm
Armteilhöhe bei AT A/B/C/D: 57 cm
Armteilhöhe bei AT E/F: 66-77 cm
Armteilhöhe bei AT G/H: 59-70 cm
Sitzhöhe: 46 cm
Sitztiefe: 52 und 55 cm

*Bestellnummer in () für
spiegelbildliche Variante

Bestellnummer ➔

Bank 3-sitzig mit 2 Armteilen,
inkl. 3 Nackenverstellungen
Basisvariante
(alle Sitzeinheiten Fix)

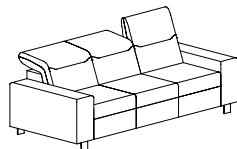

330-186

Bank 2-sitzig mit 2 Armteilen,
inkl. 2 Nackenverstellungen
Basisvariante
(alle Sitzeinheiten Fix)

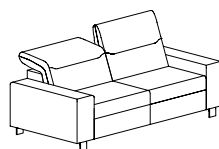

230-164

Bank 2-sitzig mit 2 Armteilen,
inkl. 2 Nackenverstellungen
Basisvariante
(alle Sitzeinheiten Fix)

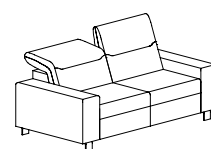

230-148

Maß:
Maß mit Armteil A/B:
Maß mit Armteil C/D:
Maß mit Armteilen E/F:
Maß mit Armteilen G/H:
Tiefe:

-
236
214
222
248
110

-
214
192
200
226
110

-
198
176
184
210
110

Stoffgr. 4-5
Stoffgr. 8
Stoffgr. 12
Stoffgr. 13-16
Stoffgr. 18-20
Stoffgr. 22
Stoffgr. 30
Stoffgr. 40
Stoffgr. 45

Ledergr. B/T
Ledergr. C
Ledergr. D/V/W
Ledergr. F
Ledergr. G

Sitzgruppe ARNO-LE22

**Alle angegebenen Maße sind Zirkumaße!
Alle angeführten Skizzen dienen lediglich als Symbolskizzen!**

Kürzungen und Verlängerungen der Typenteile sind aus technischen Gründen nicht möglich!

Gesamthöhe ohne Funktion: 83 cm
Gesamthöhe mit Funktion: 101 cm
Gesamttiefe ohne Funktion: 110 cm
Gesamttiefe mit Funktion: 98 cm
Armteilhöhe bei AT A/B/C/D: 57 cm
Armteilhöhe bei AT E/F: 66-77 cm
Armteilhöhe bei AT G/H: 59-70 cm
Sitzhöhe: 46 cm
Sitztiefe: 52 und 55 cm

*Bestellnummer in () für
spiegelbildliche Variante

Bestellnummer 

Bank 2-sitzig mit 2 Armteilen,
inkl. 2 Nackenverstellungen
Basisvariante
(alle Sitzeinheiten Fix)

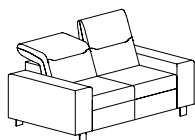

230-124

Bank 3-sitzig mit 1 Armteil,
inkl. 3 Nackenverstellungen
Basisvariante
(alle Sitzeinheiten Fix)

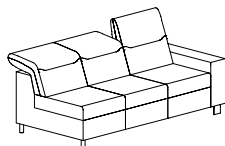

320-186 re
(310-186 li)*

Bank 2-sitzig mit 1 Armteil,
inkl. 2 Nackenverstellungen
Basisvariante
(alle Sitzeinheiten Fix)

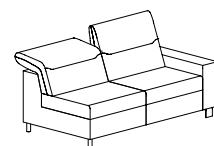

220-164 re
(210-164 li)*

Maß:
Maß mit Armteil A/B:
Maß mit Armteil C/D:
Maß mit Armteilen E/F:
Maß mit Armteilen G/H:
Tiefe:

-
174
152
160
186
110

-
212
201
205
218
110

-
190
179
183
196
110

Stoffgr. 4-5
Stoffgr. 8
Stoffgr. 12
Stoffgr. 13-16
Stoffgr. 18-20
Stoffgr. 22
Stoffgr. 30
Stoffgr. 40
Stoffgr. 45

Ledergr. B/T
Ledergr. C
Ledergr. D/V/W
Ledergr. F
Ledergr. G

Sitzgruppe ARNO-LE22

**Alle angegebenen Maße sind Zirkumaße!
Alle angeführten Skizzen dienen lediglich als Symbolskizzen!**

Kürzungen und Verlängerungen der Typenteile sind aus technischen Gründen nicht möglich!

Gesamthöhe ohne Funktion: 83 cm
Gesamthöhe mit Funktion: 101 cm
Gesamttiefe ohne Funktion: 110 cm
Gesamttiefe mit Funktion: 98 cm
Armteilhöhe bei AT A/B/C/D: 57 cm
Armteilhöhe bei AT E/F: 66-77 cm
Armteilhöhe bei AT G/H: 59-70 cm
Sitzhöhe: 46 cm
Sitztiefe: 52 und 55 cm

*Bestellnummer in () für
spiegelbildliche Variante

Bestellnummer →

Bank 2-sitzig mit 1 Armteil,
inkl. 2 Nackenverstellungen
Basisvariante
(alle Sitzeinheiten Fix)

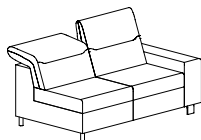

220-148 re
(210-148 li)*

Bank 2-sitzig mit 1 Armteil,
inkl. 2 Nackenverstellungen
Basisvariante
(alle Sitzeinheiten Fix)

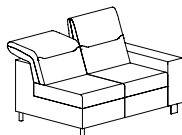

220-124 re
(210-124 li)*

Element mit 1 Armteil,
inkl. 1 Nackenverstellung
Basisvariante (Fix)

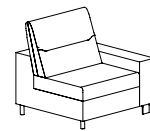

120-82 re
(110-82 li)*

Maß:
Maß mit Armteil A/B:
Maß mit Armteil C/D:
Maß mit Armteilen E/F:
Maß mit Armteilen G/H:
Tiefe:

-
174
163
167
180
110

-
150
139
143
156
110

-
108
97
101
114
110

Stoffgr. 4-5
Stoffgr. 8
Stoffgr. 12
Stoffgr. 13-16
Stoffgr. 18-20
Stoffgr. 22
Stoffgr. 30
Stoffgr. 40
Stoffgr. 45

Ledergr. B/T
Ledergr. C
Ledergr. D/V/W
Ledergr. F
Ledergr. G

Sitzgruppe ARNO-LE22

**Alle angegebenen Maße sind Zirkumaße!
Alle angeführten Skizzen dienen lediglich als Symbolskizzen!**

Kürzungen und Verlängerungen der Typenteile sind aus technischen Gründen nicht möglich!

Gesamthöhe ohne Funktion: 83 cm
Gesamthöhe mit Funktion: 101 cm
Gesamttiefe ohne Funktion: 110 cm
Gesamttiefe mit Funktion: 98 cm
Armteilhöhe bei AT A/B/C/D: 57 cm
Armteilhöhe bei AT E/F: 66-77 cm
Armteilhöhe bei AT G/H: 59-70 cm
Sitzhöhe: 46 cm
Sitztiefe: 52 und 55 cm

*Bestellnummer in () für
spiegelbildliche Variante

Bestellnummer 

Element mit 1 Armteil,
inkl. 1 Nackenverstellung
Basisvariante (Fix)

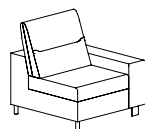

120-74 re
(110-74 li)*

Element mit 1 Armteil,
inkl. 1 Nackenverstellung
Basisvariante (Fix)

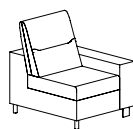

120-62 re
(110-62 li)*

Bank 3-sitzig ohne Armteil
inkl. 3 Nackenverstellungen
Basisvariante
(alle Sitzeinheiten Fix)

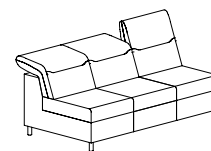

300-186

Maß:	-	-	188
Maß mit Armteil A/B:	100	88	-
Maß mit Armteil C/D:	89	77	-
Maß mit Armteilen E/F:	93	81	-
Maß mit Armteilen G/H:	106	94	-
Tiefe:	110	110	110

Stoffgr. 4-5
Stoffgr. 8
Stoffgr. 12
Stoffgr. 13-16
Stoffgr. 18-20
Stoffgr. 22
Stoffgr. 30
Stoffgr. 40
Stoffgr. 45

Ledergr. B/T
Ledergr. C
Ledergr. D/V/W
Ledergr. F
Ledergr. G

Sitzgruppe ARNO-LE22

**Alle angegebenen Maße sind Zirkumaße!
Alle angeführten Skizzen dienen lediglich als Symbolskizzen!**

Kürzungen und Verlängerungen der Typenteile sind aus technischen Gründen nicht möglich!

Gesamthöhe ohne Funktion: 83 cm
Gesamthöhe mit Funktion: 101 cm
Gesamttiefe ohne Funktion: 110 cm
Gesamttiefe mit Funktion: 98 cm
Armteilhöhe bei AT A/B/C/D: 57 cm
Armteilhöhe bei AT E/F: 66-77 cm
Armteilhöhe bei AT G/H: 59-70 cm
Sitzhöhe: 46 cm
Sitztiefe: 52 und 55 cm

*Bestellnummer in () für
spiegelbildliche Variante

Bestellnummer ➔

Bank 2-sitzig ohne Armteil,
inkl. 2 Nackenverstellungen
Basisvariante
(alle Sitzeinheiten Fix)

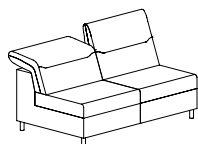

200-164

Bank 2-sitzig ohne Armteil,
inkl. 2 Nackenverstellungen
Basisvariante
(alle Sitzeinheiten Fix)

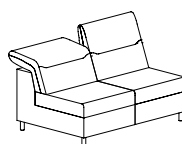

200-148

Bank 2-sitzig ohne Armteil,
inkl. 2 Nackenverstellungen
Basisvariante
(alle Sitzeinheiten Fix)

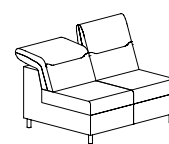

200-124

Maß:
Maß mit Armteil A/B:
Maß mit Armteil C/D:
Maß mit Armteilen E/F:
Maß mit Armteilen G/H:
Tiefe:

166
-
-
-
-
110

150
-
-
-
-
110

126
-
-
-
-
110

Stoffgr. 4-5
Stoffgr. 8
Stoffgr. 12
Stoffgr. 13-16
Stoffgr. 18-20
Stoffgr. 22
Stoffgr. 30
Stoffgr. 40
Stoffgr. 45

Ledergr. B/T
Ledergr. C
Ledergr. D/V/W
Ledergr. F
Ledergr. G

Sitzgruppe ARNO-LE22

**Alle angegebenen Maße sind Zirkumaße!
Alle angeführten Skizzen dienen lediglich als Symbolskizzen!**

Kürzungen und Verlängerungen der Typenteile sind aus technischen Gründen nicht möglich!

Gesamthöhe ohne Funktion: 83 cm
Gesamthöhe mit Funktion: 101 cm
Gesamttiefe ohne Funktion: 110 cm
Gesamttiefe mit Funktion: 98 cm
Armteilhöhe bei AT A/B/C/D: 57 cm
Armteilhöhe bei AT E/F: 66-77 cm
Armteilhöhe bei AT G/H: 59-70 cm
Sitzhöhe: 46 cm
Sitztiefe: 52 und 55 cm

*Bestellnummer in () für
spiegelbildliche Variante

Bestellnummer →

Element ohne Armteil,
inkl. 1 Nackenverstellung
Basisvariante (Fix)

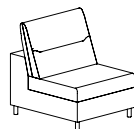

100-82

Element ohne Armteil,
inkl. 1 Nackenverstellung
Basisvariante (Fix)

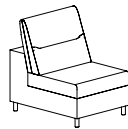

100-74

Element ohne Armteil,
inkl. 1 Nackenverstellung
Basisvariante (Fix)

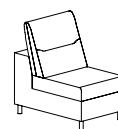

100-62

Maß:
Maß mit Armteil A/B:
Maß mit Armteil C/D:
Maß mit Armteilen E/F:
Maß mit Armteilen G/H:
Tiefe:

84
-
-
-
-
110

76
-
-
-
-
110

64
-
-
-
-
110

Stoffgr. 4-5
Stoffgr. 8
Stoffgr. 12
Stoffgr. 13-16
Stoffgr. 18-20
Stoffgr. 22
Stoffgr. 30
Stoffgr. 40
Stoffgr. 45

Ledergr. B/T
Ledergr. C
Ledergr. D/V/W
Ledergr. F
Ledergr. G

Sitzgruppe ARNO-LE22

**Alle angegebenen Maße sind Zirkumaße!
Alle angeführten Skizzen dienen lediglich als Symbolskizzen!**

Kürzungen und Verlängerungen der Typenteile sind aus technischen Gründen nicht möglich!

Gesamthöhe ohne Funktion: 83 cm
Gesamthöhe mit Funktion: 101 cm
Gesamttiefe ohne Funktion: 110 cm
Gesamttiefe mit Funktion: 98 cm
Armteilhöhe bei AT A/B/C/D: 57 cm
Armteilhöhe bei AT E/F: 66-77 cm
Armteilhöhe bei AT G/H: 59-70 cm
Sitzhöhe: 46 cm
Sitztiefe: 52 und 55 cm

*Bestellnummer in () für
spiegelbildliche Variante

Bestellnummer

Eckbank mit Abschluss,
inkl. 3 Nackenverstellungen

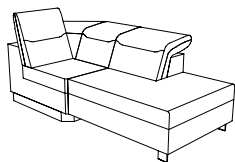

946-183 re
(945-183 li)*

Eckbank mit Abschluss,
inkl. 3 Nackenverstellungen

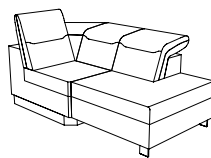

946-156 re
(945-156 li)*

Chaiselongue mit 1 Armteil,
inkl. 1 Nackenverstellung
Basisvariante (Fix)

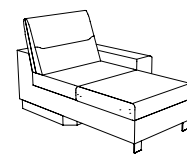

860-82 re
(850-82 li)*

Maß:
Maß mit Armteil A/B:
Maß mit Armteil C/D:
Maß mit Armteilen E/F:
Maß mit Armteilen G/H:
Tiefe:

235
-
-
-
-
112

208
-
-
-
-
112

-
108
97
101
114
187

Stoffgr. 4-5
Stoffgr. 8
Stoffgr. 12
Stoffgr. 13-16
Stoffgr. 18-20
Stoffgr. 22
Stoffgr. 30
Stoffgr. 40
Stoffgr. 45

Ledergr. B/T
Ledergr. C
Ledergr. D/V/W
Ledergr. F
Ledergr. G

Sitzgruppe ARNO-LE22

**Alle angegebenen Maße sind Zirkumaße!
Alle angeführten Skizzen dienen lediglich als Symbolskizzen!**

Kürzungen und Verlängerungen der Typenteile sind aus technischen Gründen nicht möglich!

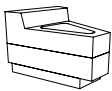
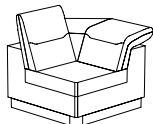
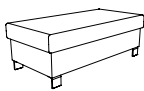
<p>Gesamthöhe ohne Funktion: 83 cm Gesamthöhe mit Funktion: 101 cm Gesamttiefe ohne Funktion: 110 cm Gesamttiefe mit Funktion: 98 cm Armteilhöhe bei AT A/B/C/D: 57 cm Armteilhöhe bei AT E/F: 66-77 cm Armteilhöhe bei AT G/H: 59-70 cm Sitzhöhe: 46 cm Sitztiefe: 52 und 55 cm</p> <p>*Bestellnummer in () für spiegelbildliche Variante</p> <p>Bestellnummer </p>	<p>Trapez-Tischelement Basisvariante (Fix)</p>  <p>751</p>	<p>Eckelement inkl. 2 Nackenverstellungen</p>  <p>505</p>	<p>Hocker</p>  <p>57-121</p>
<p>Maß: Maß mit Armteil A/B: Maß mit Armteil C/D: Maß mit Armteilen E/F: Maß mit Armteilen G/H: Tiefe:</p>	<p>76 - - - - 96</p>	<p>112 - - - - 112</p>	<p>132 - - - - 67</p>
<p>Stoffgr. 4-5 Stoffgr. 8 Stoffgr. 12 Stoffgr. 13-16 Stoffgr. 18-20 Stoffgr. 22 Stoffgr. 30 Stoffgr. 40 Stoffgr. 45</p> <p>Ledergr. B/T Ledergr. C Ledergr. D/V/W Ledergr. F Ledergr. G</p>			

Sitzgruppe ARNO-LE22

**Alle angegebenen Maße sind Zirkumaße!
Alle angeführten Skizzen dienen lediglich als Symbolskizzen!**

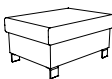

Kürzungen und Verlängerungen der Typenteile sind aus technischen Gründen nicht möglich!

<p>Gesamthöhe ohne Funktion: 83 cm Gesamthöhe mit Funktion: 101 cm Gesamttiefe ohne Funktion: 110 cm Gesamttiefe mit Funktion: 98 cm Armteilhöhe bei AT A/B/C/D: 57 cm Armteilhöhe bei AT E/F: 66-77 cm Armteilhöhe bei AT G/H: 59-70 cm Sitzhöhe: 46 cm Sitztiefe: 52 und 55 cm</p> <p>*Bestellnummer in () für spiegelbildliche Variante</p> <p>Bestellnummer </p>	<p>Hocker</p>  <p>57-81</p>		
<p>Maß: Maß mit Armteil A/B: Maß mit Armteil C/D: Maß mit Armteilen E/F: Maß mit Armteilen G/H: Tiefe:</p>	<p>92 - - - - 67</p>		
<p>Stoffgr. 4-5 Stoffgr. 8 Stoffgr. 12 Stoffgr. 13-16 Stoffgr. 18-20 Stoffgr. 22 Stoffgr. 30 Stoffgr. 40 Stoffgr. 45</p> <p>Ledergr. B/T Ledergr. C Ledergr. D/V/W Ledergr. F Ledergr. G</p>			

Sitzgruppe ARNO-LE22

**Alle angegebenen Maße sind Zirkumaße!
Alle angeführten Skizzen dienen lediglich als Symbolskizzen!**

Kürzungen und Verlängerungen der Typenteile sind aus technischen Gründen nicht möglich!

<p>Gesamthöhe ohne Funktion: 83 cm Gesamthöhe mit Funktion: 101 cm Gesamttiefe ohne Funktion: 110 cm Gesamttiefe mit Funktion: 98 cm Armteilhöhe bei AT A/B/C/D: 57 cm Armteilhöhe bei AT E/F: 66-77 cm Armteilhöhe bei AT G/H: 59-70 cm Sitzhöhe: 46 cm Sitztiefe: 52 und 55 cm</p> <p>*Bestellnummer in () für spiegelbildliche Variante</p> <p>Bestellnummer </p>	<p style="text-align: center;">Aufpreis für Armteil mit Verstellung</p>  <p style="text-align: center;">„ G“ /“ H“</p>		
<p>Maß: Maß mit Armteil A/B: Maß mit Armteil C/D: Maß mit Armteilen E/F: Maß mit Armteilen G/H: Tiefe:</p>	<p style="text-align: center;">- - - - - -</p>		
<p>Stoffgr. 4-5 Stoffgr. 8 Stoffgr. 12 Stoffgr. 13-16 Stoffgr. 18-20 Stoffgr. 22 Stoffgr. 30 Stoffgr. 40 Stoffgr. 45</p> <p>Ledergr. B/T Ledergr. C Ledergr. D/V/W Ledergr. F Ledergr. G</p>			