

# Möbel LETZ

*Finden und Wohlfühlen*



## Typenplan

Prag von ADA Premium - Boxspringbett fawn-brown

### **Wichtiger Hinweis für Sie**

Etwaige Hinweise des Herstellers in dieser Produktinformation, die sich auf die Gewährleistung beziehen, haben für Sie keinerlei Bindungswirkung und können von Ihnen ignoriert werden. Ihre gesetzlichen Gewährleistungsrechte als Verbraucher uns gegenüber, als Ihrem Verkäufer, werden dadurch in keiner Weise berührt oder eingeschränkt. Sie können sich wegen aller Mängel jederzeit an uns wenden. Darüber hinaus gehende Herstellergarantien bleiben natürlich unberührt. Dieser Artikel wird hergestellt von Ada Premium, Baierdorf-Umgebung 61, 8184 Anger, Österreich, [office.anger@ada.at](mailto:office.anger@ada.at)

Möbel Letz GmbH  
Am Gewerbepark 11  
06895 Zahna-Elster

Tel.: 035383 - 6018 50

Fax.: 035383 - 6018 17



Handwerkskunst  
aus Österreich

BETTSYSTEM  
**Prag**

---



# Bettssystem PRAG



**Boxunterbau:** Nr. PG50

**Füße:** Holz (H170)

**Kopfhaupt:** Nr. PG08

# Bettssystem PRAG

Boxunterbau PG50 (3- seitig)



Stoff und Leder

Boxunterbau PG51 (3- seitig)



Stoff und Leder

Boxunterbau PG52 (3- seitig)



Stoff und Leder

Kopfhaupt PG02



Stoff und Leder

Kopfhaupt PG04

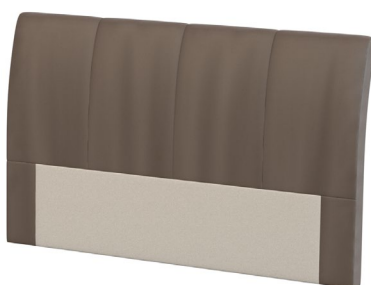

Stoff und Leder

Kopfhaupt PG05



Stoff und Leder

Kopfhaupt PG07



Stoff und Leder

Kopfhaupt PG08 (Kopfhaupthöhe wählbar)\*



Stoff und Leder

Kopfhaupt PG09



Stoff und Leder

Kopfhaupt PG10



Stoff und Leder

Kopfhaupt PG11



Stoff



\* bei Bestellung muss die gewünschte Kopfhaupthöhe angeführt werden! Ist auf der Bestellung keine Angabe bezüglich der Kopfhaupthöhe ersichtlich, erfolgt die Fertigung automatisch in der Höhe: 138 cm

# Bettssystem PRAG

## Boxunterbau PG50

### Boxunterbau:

stoff- bzw. lederbezogen,  
Bettseiten mit Polyätherschaumpolsterung

### Unterfederung:

7- Zonen Tonnentaschenfederkern

### Füße (10 cm):

Chrom (C480, C484) Alu (A16, A22, A496, A702),  
Holz (H75, H84, H170), Metall schwarz (S16, S22, S480)



### Holzart für Füße H75, H84, H170:

Buche - in allen Standardbeiztönen lt. Beiztonkarte oder  
Eiche - in allen Standardbeiztönen lt. Beiztonkarte

### gegen Aufpreis:

Sockel T559 (siehe unten)



### Aufpreis für Bügelfuß C750



Abb. C750

### Boxunterbau auch in schwebender Optik erhältlich:

Fuß 10 cm: Kunststoff (K100)  
Technisch nur bei den Größen 200x200 cm / 180x200 cm  
und 160x200 cm möglich!  
Die Größen 140x200 cm (im Ganzen) / 120x200 cm /  
100x200 cm sind nur auf Anfrage im Werk erhältlich!

### Aufpreis für Sonderbeiztöne und Ral-Farbtöne (pro Kommission)

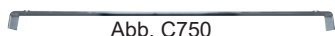

Aufpreis für Sonderlänge 210 cm bzw. 220 cm  
Aufpreis für Sonderlänge 190 cm

### Querschnittsicht:

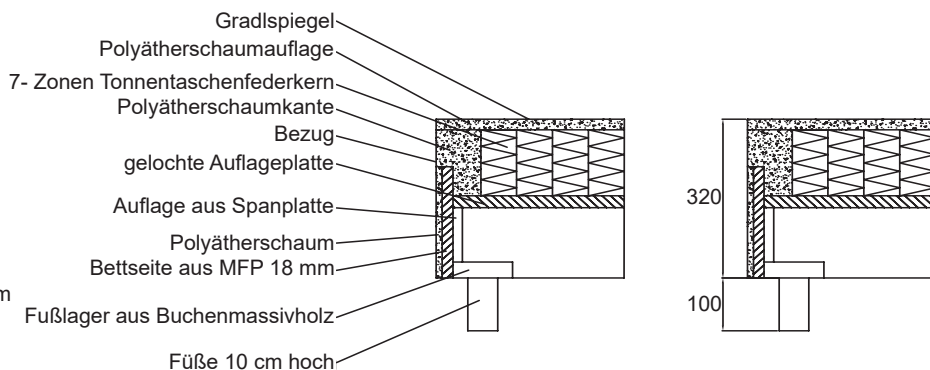

## Boxunterbau PG50

3-seitig

alle Maße sind Zirkamaße

Liegefläche geteilt

Liegefläche im Ganzen

| Liegefläche:          | 200x200 | 180x200 | 160x200 | 140x200 get. | 140x200 | 120x200 | 100x200 |
|-----------------------|---------|---------|---------|--------------|---------|---------|---------|
| Breite:               | 202     | 182     | 162     | 142          | 142     | 122     | 102     |
| Tiefe:                | 202     | 202     | 202     | 202          | 202     | 202     | 202     |
| Höhe:                 | 42      | 42      | 42      | 42           | 42      | 42      | 42      |
| Matratzenauflagehöhe: | 42      | 42      | 42      | 42           | 42      | 42      | 42      |

Stoffgr. 4+5  
Stoffgr. 8  
Stoffgr. 12  
Stoffgr. 13+16  
Stoffgr. 18+20  
Stoffgr. 22  
Stoffgr. 30  
Stoffgr. 40  
Stoffgr. 45

Ledergr. B  
Ledergr. C  
Ledergr. D  
Ledergr. F  
Ledergr. G

Aufpreis für Sockel T559

,-

Preis bei Stoffbeigabe  
Stoffbedarf in m bei B 1,4 m

# Bettssystem PRAG

## Boxunterbau PG51

**Boxunterbau:**  
stoff- bzw. lederbezogen,  
Bettseiten mit Polyätherschaumpolsterung

**Unterfederung:**  
7- Zonen Tonnentaschenfederkern

**inkl. Bettzeugraum und Gasdruckfeder**

**Füße (10 cm):**  
Chrom (C480, C484) Alu (A16, A22, A496, A702),  
Holz (H75, H84, H170), Metall schwarz (S16, S22, S480)



C480 C484 A16 A22 A496 A702



H75 H84 H170 S16 S22 S480

**Holzart für Füße H75, H84, H170:**

Buche - in allen Standardbeiztönen lt. Beiztonkarte oder  
Eiche - in allen Standardbeiztönen lt. Beiztonkarte

**gegen Aufpreis:**

Sockel T559 (siehe Bettbox 50)



**Aufpreis für Bügelfuß C750**



Abb. C750

**Boxunterbau auch in schwebender Optik erhältlich:**

Fuß 10 cm: Kunststoff (K100)  
Technisch nur bei den Größen 200x200 cm / 180x200 cm  
und 160x200 cm möglich!  
Die Größen 140x200 cm (im Ganzen) / 120x200 cm /  
100x200 cm sind nur auf Anfrage im Werk erhältlich!

**Aufpreis für Sonderbeiztöne und Ral-Farbtöne (pro Kommission)**



Aufpreis für Sonderlänge 210 cm bzw. 220 cm  
Aufpreis für Sonderlänge 190 cm

**Querschnittansicht:**

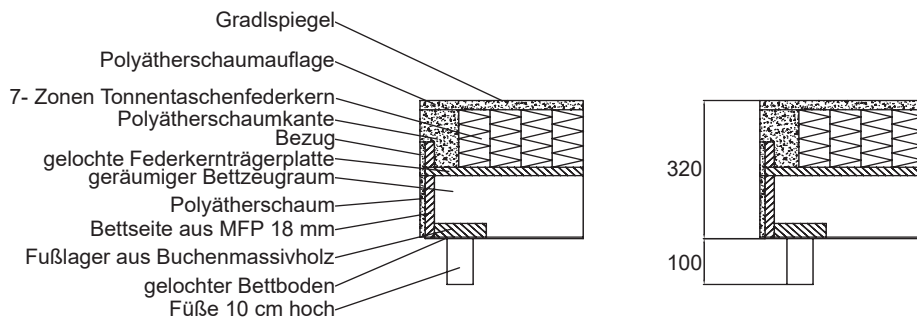

## Boxunterbau PG51

3- seitig

**Aufpreis auf Boxunterbau PG50**

**Liegefläche geteilt**

**Liegefläche im Ganzen**

| Liegefläche:          | 200x200 |        |       | 100x200 |        |       |
|-----------------------|---------|--------|-------|---------|--------|-------|
|                       | Breite: | Tiefe: | Höhe: | Breite: | Tiefe: | Höhe: |
| Breite:               | 202     | 202    | 42    | 102     | 102    | 42    |
| Tiefe:                | 202     | 202    | 42    | 202     | 202    | 42    |
| Höhe:                 | 42      | 42     | 42    | 42      | 42     | 42    |
| Matratzenauflagehöhe: | 42      | 42     | 42    | 42      | 42     | 42    |
| Aufpreis Stoff        |         |        |       |         |        |       |
| Aufpreis Leder        |         |        |       |         |        |       |

# Bettssystem PRAG

## Boxunterbau PG52

### Boxunterbau:

stoff- bzw. lederbezogen,  
Bettseiten mit Polyätherschaumpolsterung  
inkl. Matratzenhalterbügel

### Unterfederung:

7- Zonen Tonnentaschenfederkern

### Achtung: Kopf- und Fußteil mit Kabelfernbedienung motorisch verstellbar!

### Füße (10 cm):

Chrom (C480, C484) Alu (A16, A22, A496, A702), Holz (H75, H84, H170),  
Metall schwarz (S16, S22, S480)



### Holzart für Füße H75, H84, H170:

Buche - in allen Standardbeiztönen lt. Beiztonkarte oder  
Eiche - in allen Standardbeiztönen lt. Beiztonkarte

### gegen Aufpreis:

Sockel T559 (siehe Bettbox 50)



### Aufpreis für Bügelfuß C750



Abb. C750

### Aufpreis für Sonderbeiztöne und Ral-Farbtöne (pro Kommission)

### Aufpreis Funkfernbedienung für eine Seite (statt Kabelfernbedienung)

### Boxunterbau auch in schwebender Optik erhältlich:

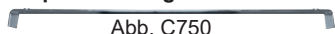
Fuß 10 cm: Kunststoff (K100)  
Technisch nur bei den Größen 200x200 cm / 180x200 cm  
und 160x200 cm möglich!  
Die Größen 140x200 cm (im Ganzen) / 120x200 cm /  
100x200 cm sind nur auf Anfrage im Werk erhältlich!

Aufpreis für Sonderlänge 210 cm bzw. 220 cm

Aufpreis für Sonderlänge 190 cm



### Querschnittansicht:

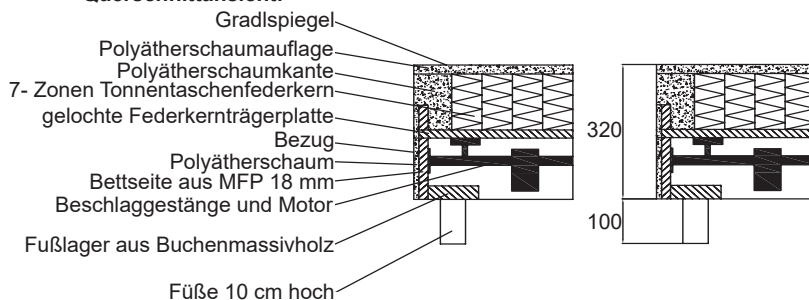

## Boxunterbau PG52 3- seitig

### Aufpreis auf Boxunter- bau PG50

#### Liegefläche geteilt

| Liegefläche:          | Liegefläche geteilt |         |         | Liegefläche im Ganzen |         |         |
|-----------------------|---------------------|---------|---------|-----------------------|---------|---------|
|                       | 200x200             | 180x200 | 160x200 | 140x200               | 120x200 | 100x200 |
| Breite:               | 202                 | 182     | 162     | 142                   | 122     | 102     |
| Tiefe:                | 202                 | 202     | 202     | 202                   | 202     | 202     |
| Höhe:                 | 42                  | 42      | 42      | 42                    | 42      | 42      |
| Matratzenauflagehöhe: | 42                  | 42      | 42      | 42                    | 42      | 42      |

Aufpreis Stoff

Aufpreis Leder

# Bettssystem PRAG

## Boxunterbau PG52

---

### Aufpreis für Ausstattung LUXUS (für beide Seiten)

(für eine Seite die Hälfte rechnen)

- Funkfernbedienung
- 4 programmierbare Liegestellungen
- Unterbettbeleuchtung
- stärkerer Motor
- Taschenlampe
- beleuchtete Tasten auf der Fernbedienung

### Aufpreis für Ausstattung SUPER-LUXUS (für beide Seiten)

(für eine Seite die Hälfte rechnen)

#### Beschreibung Ausstattung SUPER-LUXUS:

- 6500 N Druckkraft
- motorisch verstellbarer Kopf- und Fußteil
- Notabsenkung
- Netzfreeschaltung
- Funkfernbedienung
- dimmbare Unterbettbeleuchtung
- Taschenlampe an der Fernbedienung
- Uhrzeit an der Fernbedienung
- Tasten der Fernbedienung sind Hintergrundbeleuchtet
- 3 individuell speicherbare Liegestellungen
- Massagefunktion mit folgenden Massagemodi:
  - 1.) Beinmassage
  - 2.) Oberkörpermassage
  - 3.) Bein- und Oberkörpermassage (gleichzeitig)
  - 4.) PULS (Bein und Oberkörpermassage abwechselnd)
  - 5.) WAVE (Bein und Oberkörpermassage abwechselnd mit „fließenden Übergang“)
- Weckfunktion mit folgenden Funktionen:
  - 1.) Weckfunktion an der Fernbedienung (Piep!!)
  - 2.) Weckfunktion mit Massagemotor
  - 3.) Weckfunktion mit Massagemotor und „Piep“ an der Fernbedienung (auch zeitversetzt möglich!!)Die Weckfunktion hat keine „Schlummerfunktion!



# Bettssystem PRAG

## Kopfhaupt PG02

alle Maße sind Zirkamaße

stoffbezogen  
mit Polyätherschaum-  
polsterung  
und Polstervliesauflage



### für Liegefläche:

|         | 200x200 | 180x200 | 160x200 | 140x200 | 120x200 | 100x200 |
|---------|---------|---------|---------|---------|---------|---------|
| Breite: | 202     | 182     | 162     | 142     | 122     | 102     |
| Tiefe:  | 10      | 10      | 10      | 10      | 10      | 10      |
| Höhe:   | 117     | 117     | 117     | 117     | 117     | 117     |

Stoffgr. 4+5  
Stoffgr. 8  
Stoffgr. 12  
Stoffgr. 13+16  
Stoffgr. 18+20  
Stoffgr. 22  
Stoffgr. 30  
Stoffgr. 40  
Stoffgr. 45

Ledergr. B  
Ledergr. C  
Ledergr. D  
Ledergr. F  
Ledergr. G

Preis bei Stoffbeigabe  
Stoffbedarf in m bei B 1,4 m

## Kopfhaupt PG04

alle Maße sind Zirkamaße

stoffbezogen  
mit Polyätherschaum-  
polsterung  
und Polstervliesauflage



### für Liegefläche:

|         | 200x200 | 180x200 | 160x200 | 140x200 | 120x200 | 100x200 |
|---------|---------|---------|---------|---------|---------|---------|
| Breite: | 204     | 184     | 164     | 144     | 124     | 104     |
| Tiefe:  | 20      | 20      | 20      | 20      | 20      | 20      |
| Höhe:   | 115     | 115     | 115     | 115     | 115     | 115     |

Stoffgr. 4+5  
Stoffgr. 8  
Stoffgr. 12  
Stoffgr. 13+16  
Stoffgr. 18+20  
Stoffgr. 22  
Stoffgr. 30  
Stoffgr. 40  
Stoffgr. 45

Ledergr. B  
Ledergr. C  
Ledergr. D  
Ledergr. F  
Ledergr. G

Preis bei Stoffbeigabe  
Stoffbedarf in m bei B 1,4 m

# Bettssystem PRAG

## Kopfhaupt PG05

alle Maße sind Zirkamaße

stoffbezogen  
mit Polyätherschaum-  
polsterung  
und Polstervliesauflage



| für Liegefläche: | 200x200 | 180x200 | 160x200 | 140x200 | 120x200 | 100x200 |
|------------------|---------|---------|---------|---------|---------|---------|
| Breite:          | 202     | 182     | 162     | 142     | 122     | 102     |
| Tiefe:           | 10      | 10      | 10      | 10      | 10      | 10      |
| Höhe:            | 117     | 117     | 117     | 117     | 117     | 117     |

Stoffgr. 4+5  
Stoffgr. 8  
Stoffgr. 12  
Stoffgr. 13+16  
Stoffgr. 18+20  
Stoffgr. 22  
Stoffgr. 30  
Stoffgr. 40  
Stoffgr. 45

Ledergr. B  
Ledergr. C  
Ledergr. D  
Ledergr. F  
Ledergr. G

Preis bei Stoffbeigabe  
Stoffbedarf in m bei B 1,4 m

## Kopfhaupt PG07

alle Maße sind Zirkamaße

stoffbezogen  
mit Polyätherschaum-  
polsterung  
und Polstervliesauflage



| für Liegefläche: | 200x200 | 180x200 | 160x200 | 140x200 | 120x200 | 100x200 |
|------------------|---------|---------|---------|---------|---------|---------|
| Breite:          | 248     | 228     | 208     | 188     | 168     | 148     |
| Tiefe:           | 13      | 13      | 13      | 13      | 13      | 13      |
| Höhe:            | 152     | 152     | 152     | 152     | 152     | 152     |

Stoffgr. 4+5  
Stoffgr. 8  
Stoffgr. 12  
Stoffgr. 13+16  
Stoffgr. 18+20  
Stoffgr. 22  
Stoffgr. 30  
Stoffgr. 40  
Stoffgr. 45

Ledergr. B  
Ledergr. C  
Ledergr. D  
Ledergr. F  
Ledergr. G

Preis bei Stoffbeigabe  
Stoffbedarf in m bei B 1,4 m

# Bettssystem PRAG

## Kopfhaupt PG08

alle Maße sind Zirkamaße

stoffbezogen  
mit Polyätherschaum-  
polsterung  
und Polstervliesauflage



 \* bei Bestellung muss die gewünschte Kopfhaupthöhe angeführt werden! Ist auf der Bestellung keine Angabe bezüglich der Kopfhaupthöhe ersichtlich, erfolgt die Fertigung automatisch in der Höhe: 138 cm

| für Liegefläche: | 200x200                    | 180x200 | 160x200 | 140x200 | 120x200 | 100x200 |
|------------------|----------------------------|---------|---------|---------|---------|---------|
| Breite:          | 210                        | 190     | 170     | 150     | 130     | 110     |
| Tiefe:           | 10                         | 10      | 10      | 10      | 10      | 10      |
| Höhen wählbar*:  | 138; 128; 118; 108; 98; 88 |         |         |         |         |         |

Stoffgr. 4+5  
Stoffgr. 8  
Stoffgr. 12  
Stoffgr. 13+16  
Stoffgr. 18+20  
Stoffgr. 22  
Stoffgr. 30  
Stoffgr. 40  
Stoffgr. 45

Ledergr. B  
Ledergr. C  
Ledergr. D  
Ledergr. F  
Ledergr. G

Preis bei Stoffbeigabe  
Stoffbedarf in m bei B 1,4 m

## Kopfhaupt PG09

alle Maße sind Zirkamaße

stoffbezogen  
mit Polyätherschaum-  
polsterung  
und Polstervliesauflage



| für Liegefläche: | 200x200 | 180x200 | 160x200 | 140x200 | 120x200 | 100x200 |
|------------------|---------|---------|---------|---------|---------|---------|
| Breite:          | 202     | 182     | 162     | 142     | 122     | 102     |
| Tiefe:           | 26      | 26      | 26      | 26      | 26      | 26      |
| Höhe:            | 119     | 119     | 119     | 119     | 119     | 119     |

Stoffgr. 4+5  
Stoffgr. 8  
Stoffgr. 12  
Stoffgr. 13+16  
Stoffgr. 18+20  
Stoffgr. 22  
Stoffgr. 30  
Stoffgr. 40  
Stoffgr. 45

Ledergr. B  
Ledergr. C  
Ledergr. D  
Ledergr. F  
Ledergr. G

Preis bei Stoffbeigabe  
Stoffbedarf in m bei B 1,4 m

# Bettssystem PRAG

## Kopfhaupt PG10

alle Maße sind Zirkamaße

stoffbezogen  
mit Polyätherschaum-  
polsterung  
und Polstervliesauflage



| für Liegefläche: | 200x200 | 180x200 | 160x200 | 140x200 | 120x200 | 100x200 |
|------------------|---------|---------|---------|---------|---------|---------|
| Breite:          | 220     | 200     | 180     | 160     | 140     | 120     |
| Tiefe:           | 12      | 12      | 12      | 12      | 12      | 12      |
| Höhe:            | 127     | 127     | 127     | 127     | 127     | 127     |

Stoffgr. 4+5  
Stoffgr. 8  
Stoffgr. 12  
Stoffgr. 13+16  
Stoffgr. 18+20  
Stoffgr. 22  
Stoffgr. 30  
Stoffgr. 40  
Stoffgr. 45

Ledergr. B  
Ledergr. C  
Ledergr. D  
Ledergr. F  
Ledergr. G

Preis bei Stoffbeigabe  
Stoffbedarf in m bei B 1,4 m

## Kopfhaupt PG11

alle Maße sind Zirkamaße

stoffbezogen  
mit Polyätherschaum-  
polsterung  
und Polstervliesauflage

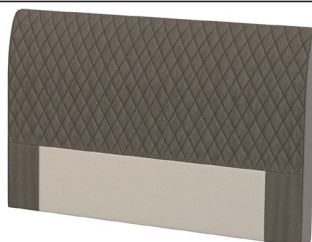

| für Liegefläche: | 200x200 | 180x200 | 160x200 | 140x200 | 120x200 | 100x200 |
|------------------|---------|---------|---------|---------|---------|---------|
| Breite:          | 216     | 196     | 176     | 156     | 136     | 116     |
| Tiefe:           | 16      | 16      | 16      | 16      | 16      | 16      |
| Höhe:            | 124     | 124     | 124     | 124     | 124     | 124     |

Stoffgr. 4+5  
Stoffgr. 8  
Stoffgr. 12  
Stoffgr. 13+16  
Stoffgr. 18+20  
Stoffgr. 22  
Stoffgr. 30  
Stoffgr. 40  
Stoffgr. 45

Ledergr. B  
Ledergr. C  
Ledergr. D  
Ledergr. F  
Ledergr. G





**Leder aus technischen Gründen nicht möglich!**

Preis bei Stoffbeigabe  
Stoffbedarf in m bei B 1,4 m

# Bettssystem PRAG

## Matratzen

alle Maße sind Zirkumaße

| Modell                                                                                                        | Beschreibung                                                                                                                                                                                                                                                                                                                                                                                                                                                                                                                                                                                                                        | Größe                                                                                            |                                              |
|---------------------------------------------------------------------------------------------------------------|-------------------------------------------------------------------------------------------------------------------------------------------------------------------------------------------------------------------------------------------------------------------------------------------------------------------------------------------------------------------------------------------------------------------------------------------------------------------------------------------------------------------------------------------------------------------------------------------------------------------------------------|--------------------------------------------------------------------------------------------------|----------------------------------------------|
|  <p><b>dorso KS 160</b></p>   | <p>Punktelastischer 7- Zonen Kaltschaumkern mit Wellenkonturschnitt, Beckenkomfortzone, Lendenstützzone, Schulterkomfortzone und Kopf- und Fußzone</p> <p>Elastisches Doppeltuch, abnehmbar mit 4-seitigem Zipp, versteppt mit feuchtigkeitsregulierender und atmungsaktiver Klimahohlfaser, waschbar bis 60°C, mit 4 Wendeschlaufen.</p> <p>Höhe: ca. 20 cm<br/>Härte: H2 (mittelfest) oder H3 (fest)</p>                                                                                                                                                                                                                          | <p>80x200<br/>90x200<br/>100x200<br/>120x200<br/>140x200<br/>160x200<br/>180x200<br/>200x200</p> | <p>(geteilt)<br/>(geteilt)<br/>(geteilt)</p> |
|  <p><b>dorso KS 180</b></p>   | <p>Der punktlastische 7-Zonen Kaltschaumkern mit seiner würfelförmigen Oberflächenstruktur ermöglicht ein Abstützen der Wirbelsäule.</p> <p>Elastisches Doppeltuch, abnehmbar mit 4-seitigem Zipp, versteppt mit feuchtigkeitsregulierender und atmungsaktiver Klimahohlfaser, waschbar bis 60°C, mit 4 Wendeschlaufen.</p> <p>Höhe: ca. 20 cm<br/>Härte: H2 (mittelfest) oder H3 (fest)</p>                                                                                                                                                                                                                                        | <p>80x200<br/>90x200<br/>100x200<br/>120x200<br/>140x200<br/>160x200<br/>180x200<br/>200x200</p> | <p>(geteilt)<br/>(geteilt)<br/>(geteilt)</p> |
|  <p><b>dorso TF 170</b></p>  | <p>Punktelastischer 7-Zonen Tonnentaschenfederkern mit Vliesabdeckung, Beckenkomfortzone, Schulterkomfortzone, Lendenstützzone und Kopf- und Fußzone. Hochwertige Polyätherschaum-Ummantelung.</p> <p>Elastisches Doppeltuch, abnehmbar mit 4-seitigem Zipp, versteppt mit feuchtigkeitsregulierender und atmungsaktiver Klimahohlfaser, waschbar bis 60°C, mit 4 Wendeschlaufen.</p> <p>Höhe: ca. 19 cm<br/>Härte: H2 (mittelfest), H3 (fest) oder H4 (extra fest)</p>                                                                                                                                                             | <p>80x200<br/>90x200<br/>100x200<br/>120x200<br/>140x200<br/>160x200<br/>180x200<br/>200x200</p> | <p>(geteilt)<br/>(geteilt)<br/>(geteilt)</p> |
|  <p><b>dorso TF 180</b></p> | <p>Hochelastische Körperanpassung durch 7-Zonen Micro-Tonnentaschenfederkern mit ca. 1000 Federn (bei 2 m<sup>2</sup> Federkernfläche). Ein besonderes 3-D Klimagewebe sorgt zusammen mit der intelligenten Schnitttechnik der hochwertigen Kaltschaumauflagen für eine ideale Durchlüftung und ein ausgewogenes Mikroklima.</p> <p>Elastisches Doppeltuch, 63 % Polyester, 37 % Viskose, abnehmbar mit 4-seitigem Zipp, versteppt mit feuchtigkeitsregulierender und atmungsaktiver Klimahohlfaser, waschbar bis 60°C, mit 4 Wendeschlaufen.</p> <p>Höhe: ca. 20 cm<br/>Härte: H2 (mittelfest), H3 (fest) oder H4 (extra fest)</p> | <p>80x200<br/>90x200<br/>100x200<br/>120x200<br/>140x200<br/>160x200<br/>180x200<br/>200x200</p> | <p>(geteilt)<br/>(geteilt)<br/>(geteilt)</p> |
|  <p><b>dorso TF 240</b></p> | <p>7-Zonen Tonnentaschenfederkern mit ca. 1000 Microfedern (bei 2 m<sup>2</sup> Federkernfläche) und körperentlastender Schulter- und Beckenzone. Die körpergerechte Kaltschaumauflage mit Wellenkonturschnitt sorgt für ein ausgewogenes Mikroklima. Besonders für Personen geeignet, die ein flexibles punktlastisches Schlafsystem suchen.</p> <p>Elastisches Doppeltuch, abnehmbar mit 4-seitigem Zipp, versteppt mit feuchtigkeitsregulierender und atmungsaktiver Klimahohlfaser, waschbar bis 60°C, mit 4 Wendeschlaufen.</p> <p>Höhe: ca. 26 cm<br/>Härte: H2 (mittelfest), H3 (fest), H4 (extra fest) oder H5 (hart)</p>   | <p>80x200<br/>90x200<br/>100x200<br/>120x200<br/>140x200<br/>160x200<br/>180x200<br/>200x200</p> | <p>(geteilt)<br/>(geteilt)<br/>(geteilt)</p> |

**Für alle Matratzen Schaum gilt:**

Aufpreis für Überlängen von 201 - 220 cm  
Breiten über 140 cm nur auf Anfrage im Werk!



**A: Auch Partnermatratzen möglich: Preis wie für zwei einzelne Matratzen!**

PARTNERMATRATZE:  
- 2 Stk. Matratzenkerne  
- Doppeltuch-Bezug im Ganzen



**Für alle Matratzen Federkern gilt:**

Aufpreis für Überlängen von 201 - 220 cm  
Breiten über 140 cm nur auf Anfrage im Werk!

# Bettssystem PRAG

## Matratzen

alle Maße sind Zirkumaße

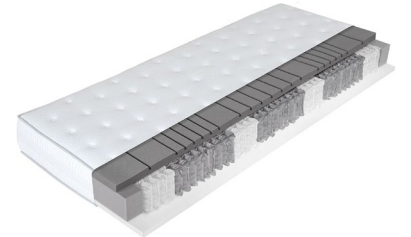
| Modell                                                                                                             | Beschreibung                                                                                                                                                                                                                                                                                                                                                                                                                                                                                                                                                                                                                                                                                                                                                                                                                                                    | Größe                                                                                                                         |  |
|--------------------------------------------------------------------------------------------------------------------|-----------------------------------------------------------------------------------------------------------------------------------------------------------------------------------------------------------------------------------------------------------------------------------------------------------------------------------------------------------------------------------------------------------------------------------------------------------------------------------------------------------------------------------------------------------------------------------------------------------------------------------------------------------------------------------------------------------------------------------------------------------------------------------------------------------------------------------------------------------------|-------------------------------------------------------------------------------------------------------------------------------|--|
| <b>Grand Royal TF 1000</b><br>     | <p>Hochelastischer 7-Zonen Tonnentaschenfederkern mit ca. 1000 Microfedern (bei 2 m<sup>2</sup> Federkernfläche). Das 3D-Klimagewebe sorgt zusammen mit der intelligenten Schnitttechnik der körpergerechten Kaltschaumauflage für ein ausgewogenes Mikroklima.</p> <p>Der elastische Doppeltuchbezug ist versteppt mit einer feuchtigkeitsregulierenden und atmungsaktiven 600 gr. Klimawatte. Diese softe Wattierung der Matratzenoberfläche vollendet dieses einzigartige Liegegefühl. Durch 4-seitigen Reißverschluss abnehmbar und waschbar bis 60°C. Griffe erleichtern die tägliche Handhabung der Matratze.</p> <p>Gesamthöhe: ca. 27 cm<br/>Härten: H2 (mittelfest), H3 (fest) oder H4 (extra fest)</p>                                                                                                                                                | <p>Liegefläche im Ganzen</p> <p>80x200<br/>90x200<br/>100x200<br/>120x200<br/>140x200<br/>160x200<br/>180x200<br/>200x200</p> |  |
| <b>Grand Royal TF 2000</b><br>     | <p>Drucksensible Körperkonturanpassung durch 7-Zonen Tonnentaschenfederkern mit ca. 2000 Microfedern (bei 2 m<sup>2</sup> Federkernfläche) sorgt für einen weichen Liegekomfort und optimales Stützverhalten. Durch das 3D-Klimagewebe, zusammen mit der innovativen Schnitttechnik der Kaltschaumauflage wird die Matratze perfekt durchlüftet und ein einzigartiges Schlafklima erreicht.</p> <p>Der elastische Doppeltuchbezug ist beidseitig mit einem Soft-Feel-foam® Topper und einer feuchtigkeitsregulierenden und atmungsaktiven Klimafaser versteppt. Diese softe Matratzenoberfläche vollendet dieses einzigartige Liegegefühl. Durch 4-seitigen Reißverschluss abnehmbar und reinigungsfähig. Griffe erleichtern die tägliche Handhabung der Matratze.</p> <p>Gesamthöhe: ca. 32 cm<br/>Härten: H2 (mittelfest), H3 (fest) oder H4 (extra fest)</p> | <p>Liegefläche im Ganzen</p> <p>80x200<br/>90x200<br/>100x200<br/>120x200<br/>140x200<br/>160x200<br/>180x200<br/>200x200</p> |  |
| <b>Grand Comfort TF 1000</b><br> | <p>Hochelastischer 7-Zonen Tonnentaschenfederkern mit ca. 1000 Microfedern (bei 2 m<sup>2</sup> Federkernfläche). Das 3D-Klimagewebe sorgt zusammen mit der intelligenten Schnitttechnik der körpergerechten Kaltschaumauflage für ein ausgewogenes Mikroklima.</p> <p>Der elastische Doppeltuchbezug ist auf einer Seite mit einer feuchtigkeitsregulierenden und atmungsaktiven 600 gr. Klimawatte versteppt. Diese softe Wattierung der Matratzenoberfläche vollendet dieses einzigartige Liegegefühl. Matratze mit einer Liegeseite - ein Wenden ist nicht erforderlich. Durch 4-seitigen Reißverschluss abnehmbar und waschbar bis 60°C. Griffe erleichtern die tägliche Handhabung der Matratze.</p> <p>Gesamthöhe: ca. 25 cm<br/>Härten: H2 (mittelfest), H3 (fest) oder H4 (extra fest)</p>                                                             | <p>Liegefläche im Ganzen</p> <p>80x200<br/>90x200<br/>100x200<br/>120x200<br/>140x200<br/>160x200<br/>180x200<br/>200x200</p> |  |

Aufpreis für Überlängen von 201 - 220 cm  
Breiten über 200 cm nur auf Anfrage im Werk!



**A: Auch Partnermatratzen möglich: Preis wie für zwei einzelne Matratzen!**

**PARTNERMATRATZE:**  
- 2 Stk. Matratzenkerne  
- Doppeltuch-Bezug im Ganzen

# Bettssystem PRAG

## Matratzen mit Stoffbezug

### Matratze Grand Royal TF 1000 TK SL

Hochelastischer 7-Zonen Tonnentaschenfederkern mit ca. 1000 Microfedern (bei 2 m<sup>2</sup> Federkernfläche). Das 3D- Klimagewebe sorgt zusammen mit der intelligenten Schnitttechnik der körpergerechten Kaltschaumauflage für ein ausgewogenes Mikroklima.

Stoff/Lederbezogen mit beidseitigem rutschhemmenden Gradspiegel, beidseitig versteppt mit feuchtigkeitsregulierender Klimahohlfaser.

**Die TK Variante ist nur in Kombination mit einem zusätzlichen Topper sinnvoll!**

Gesamthöhe: ca. 24 cm  
Härten: H2 (mittelfest), H3 (fest) oder H4 (extra fest)

alle Maße sind Zirkamaße

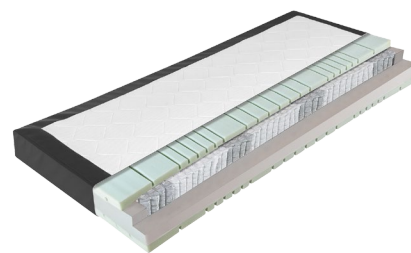

#### Liegefläche im Ganzen

| Liegefläche:<br>Höhe: | 200x200<br>24 | 180x200<br>24 | 160x200<br>24 | 140x200<br>24 | 120x200<br>24 | 100x200<br>24 | 80/90x200<br>24 |
|-----------------------|---------------|---------------|---------------|---------------|---------------|---------------|-----------------|
|-----------------------|---------------|---------------|---------------|---------------|---------------|---------------|-----------------|

Stoffgr. 4+5

Stoffgr. 8

Stoffgr. 12

Stoffgr. 13+16

Stoffgr. 18+20

Stoffgr. 22

Stoffgr. 30

Stoffgr. 40

Stoffgr. 45

Ledergr. B

Ledergr. C

Ledergr. D

Ledergr. F

Ledergr. G

Preis bei Stoffbeigabe

Stoffbedarf in m bei B 1,4 m

Aufpreis für Überlängen von 201 - 220 cm  
Breiten über 200 cm nur auf Anfrage im Werk!



**A: Auch Partnermatratzen möglich: Preis wie für zwei einzelne Matratzen!**

PARTNERMATRATZE:

- 2 Stk. Matratzenkerne

- Doppeltuch-Bezug im Ganzen

# Bettssystem PRAG

## Matratzen mit Stoffbezug

### Matratze dorso KS 160 SL

- Punktelastischer 7- Zonen Kaltschaumkern mit Wellenkonturschnitt, Beckenkomfortzone, Lendenstützzone, Schulterkomfortzone und Kopf- und Fußzone
- Stoff/ Lederbezogen mit beiseitigem Gradlspiegel, beidseitig versteppt mit feuchtigkeitsregulierender Klimahohlfaser.

**Bei dieser Matratze ist ein Topper von Vorteil!**

- Höhe: ca. 20 cm
- Härte: H2 (mittelfest) oder H3 (fest)



alle Maße sind Zirkamaße

Liegefläche geteilt

Liegefläche im Ganzen

Liegefläche:  
Höhe:

200x200  
20

180x200  
20

160x200  
20

140x200  
20

120x200  
20

100x200  
20

90x200  
20

Stoffgr. 4+5  
Stoffgr. 8  
Stoffgr. 12  
Stoffgr. 13+16  
Stoffgr. 18+20  
Stoffgr. 22  
Stoffgr. 30  
Stoffgr. 40  
Stoffgr. 45

Ledergr. B  
Ledergr. C  
Ledergr. D  
Ledergr. F  
Ledergr. G

Preis bei Stoffbeigabe  
Stoffbedarf in m bei B 1,4 m

**Für alle Matratzen Schaum gilt:**

Aufpreis für Überlängen von 201 - 220 cm  
Breiten über 140 cm nur auf Anfrage im Werk!



**A: Auch Partnermatratzen möglich: Preis wie für zwei einzelne Matratzen!**

PARTNERMATRATZE: - 2 Stk. Matratzenkerne

- Doppeltuch-Bezug im Ganzen

### Matratze dorso KS 180 SL

- Der punktelastische 7-Zonen Kaltschaumkern mit seiner würfelförmigen Oberflächenstruktur ermöglicht ein Abstützen der Wirbelsäule.
- Stoff/ Lederbezogen mit beidseitigem Gradlspiegel, beidseitig versteppt mit feuchtigkeitsregulierender Klimahohlfaser

**Bei dieser Matratze ist ein Topper von Vorteil!**

- Höhe: ca. 20 cm
- Härte: H2 (mittelfest) oder H3 (fest)



alle Maße sind Zirkamaße

Liegefläche geteilt

Liegefläche im Ganzen

Liegefläche:  
Höhe:

200x200  
20

180x200  
20

160x200  
20

140x200  
20

120x200  
20

100x200  
20

90x200  
20

Stoffgr. 4+5  
Stoffgr. 8  
Stoffgr. 12  
Stoffgr. 13+16  
Stoffgr. 18+20  
Stoffgr. 22  
Stoffgr. 30  
Stoffgr. 40  
Stoffgr. 45

Ledergr. B  
Ledergr. C  
Ledergr. D  
Ledergr. F  
Ledergr. G

Preis bei Stoffbeigabe  
Stoffbedarf in m bei B 1,4 m



# Bettssystem PRAG

## Matratzen mit Stoffbezug

### Matratze dorso TF 170 SL

- Punktelastischer 7-Zonen Tonnentaschenfederkern mit Vliesabdeckung,
- Beckenkomfortzone, Schulterkomfortzone, Lendenstützzone, Kopf- und Fußzone;
- Hochwertige Polyätherschaum-Ummantelung

- Stoff/ Lederbezogen mit beidseitigem Gradlspiegel, beidseitig versteppt mit feuchtigkeitsregulierender Klimahohlfaser

**Bei dieser Matratze ist ein Topper von Vorteil!**

- Höhe: ca. 19 cm
- Härte: H2 (mittelfest), H3 (fest) oder H4 (extra fest)



alle Maße sind Zirkamaße

Liegefläche geteilt

Liegefläche im Ganzen

Liegefläche:

200x200

180x200

160x200

140x200

120x200

100x200

90x200

Höhe:

19

19

19

19

19

19

19

Stoffgr. 4+5  
Stoffgr. 8  
Stoffgr. 12  
Stoffgr. 13+16  
Stoffgr. 18+20  
Stoffgr. 22  
Stoffgr. 30  
Stoffgr. 40  
Stoffgr. 45

Ledergr. B  
Ledergr. C  
Ledergr. D  
Ledergr. F  
Ledergr. G

Preis bei Stoffbeigabe  
Stoffbedarf in m bei B 1,4 m

**Für alle Matratzen Federkern gilt:**

Aufpreis für Überlängen von 201 - 220 cm  
Breiten über 140 cm nur auf Anfrage im Werk!



**A: Auch Partnermatratzen möglich: Preis wie für zwei einzelne Matratzen!**

PARTNERMATRATZE: - 2 Stk. Matratzenkerne

- Doppeltuch-Bezug im Ganzen

### Matratze dorso TF 180 SL

- Hochelastische Körperanpassung durch 7-Zonen-Micro- Tonnentaschenfederkern mit ca. 1000 Federn (bei 2 m<sup>2</sup> Federkernfläche).
- Ein besonderes 3-D Klimagewebe sorgt zusammen mit der intelligenten Schnitttechnik der hochwertigen Kaltschaumauflage für eine ideale Durchlüftung und ein ausgewogenes Microklima.
- Stoff/ Lederbezogen mit beidseitigem Gradlspiegel, beidseitig versteppt mit feuchtigkeitsregulierender Klimahohlfaser

**Bei dieser Matratze ist ein Topper von Vorteil!**

- Höhe: ca. 20 cm
- Härte: H2 (mittelfest), H3 (fest) oder H4 (extra fest)

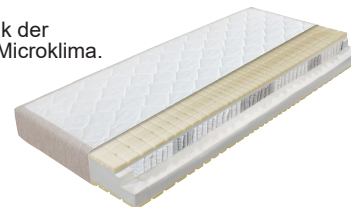

alle Maße sind Zirkamaße

Liegefläche geteilt

Liegefläche im Ganzen

Liegefläche:

200x200

180x200

160x200

140x200

120x200

100x200

90x200

Höhe:

20

20

20

20

20

20

20

Stoffgr. 4+5  
Stoffgr. 8  
Stoffgr. 12  
Stoffgr. 13+16  
Stoffgr. 18+20  
Stoffgr. 22  
Stoffgr. 30  
Stoffgr. 40  
Stoffgr. 45

Ledergr. B  
Ledergr. C  
Ledergr. D  
Ledergr. F  
Ledergr. G

Preis bei Stoffbeigabe  
Stoffbedarf in m bei B 1,4 m

# Bettssystem PRAG

## Matratzen mit Stoffbezug

### Matratze dorso TF 240 SL

- 7-Zonen Tonnentaschenfederkern mit ca. 1000 Microfedern (bei 2 m<sup>2</sup> Federkernfläche) und körperentlastender Schulter- und Beckenzone.
  - Die körpergerechte Kaltschaumauflage mit Wellenkonturschnitt sorgt für ein ausgewogenes Microklima. Besonders für Personen geeignet, die ein flexibles punktelastisches Schlafsystem suchen.
  - Stoff/ Lederbezogen mit beidseitigem Gradspiegel, beidseitig versteppt mit feuchtigkeitsregulierender Klimahohlfaser
- Bei dieser Matratze ist ein Topper von Vorteil!**

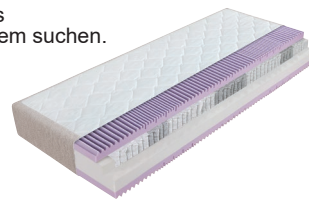

- Höhe: ca. 26 cm
- Härte: mittel (H2), fest (H3), extra fest (H4) oder hart (H5)

alle Maße sind Zirkamaße

Liegefläche geteilt

Liegefläche im Ganzen

| Liegefläche:<br>Höhe:                                                                                                                     | 200x200<br>26 | 180x200<br>26 | 160x200<br>26 | 140x200<br>26 | 120x200<br>26 | 100x200<br>26 | 80/90x200<br>26 |
|-------------------------------------------------------------------------------------------------------------------------------------------|---------------|---------------|---------------|---------------|---------------|---------------|-----------------|
| Stoffgr. 4+5<br>Stoffgr. 8<br>Stoffgr. 12<br>Stoffgr. 13+16<br>Stoffgr. 18+20<br>Stoffgr. 22<br>Stoffgr. 30<br>Stoffgr. 40<br>Stoffgr. 45 |               |               |               |               |               |               |                 |
| Ledergr. B<br>Ledergr. C<br>Ledergr. D<br>Ledergr. F<br>Ledergr. G                                                                        |               |               |               |               |               |               |                 |
| Preis bei Stoffbeigabe<br>Stoffbedarf in m bei B 1,4 m                                                                                    |               |               |               |               |               |               |                 |

#### Für alle Matratzen Federkern gilt:

Aufpreis für Überlängen von 201 - 220 cm  
Breiten über 140 cm nur auf Anfrage im Werk!



#### A: Auch Partnermatratzen möglich: Preis wie für zwei einzelne Matratzen!

PARTNERMATRATZE:  
- 2 Stk. Matratzenkerne  
- Doppeltuch-Bezug im Ganzen

# Bettssystem PRAG

## Topper

|                          |                                                                                                                                             |                     |                     |                     |                     |                     |                    |
|--------------------------|---------------------------------------------------------------------------------------------------------------------------------------------|---------------------|---------------------|---------------------|---------------------|---------------------|--------------------|
| <b>Topper dorso CS</b>   | offenporiger 4 cm FEELFOAM® Weichschaum Kern.                                                                                               |                     |                     |                     |                     |                     |                    |
|                          | Elastisches Doppeltuch aus 63 % Polyester und 37 % Viskose, abnehmbar mit 4-seitigem Zipp, versteppt mit Klimahohlfaser, waschbar bis 60°C. |                     |                     |                     |                     |                     |                    |
|                          | Befestigung durch Haftreibung der beiden Bezüge.<br>Keine weitere Befestigung notwendig.                                                    |                     |                     |                     |                     |                     |                    |
| alle Maße sind Zirkamaße | Höhe: ca. 6 cm                                                                                                                              |                     |                     |                     |                     |                     |                    |
| Liegefläche im Ganzen    |                                                                                                                                             |                     |                     |                     |                     |                     |                    |
| Liegefläche:<br>Höhe:    | <b>200x200</b><br>6                                                                                                                         | <b>180x200</b><br>6 | <b>160x200</b><br>6 | <b>140x200</b><br>6 | <b>120x200</b><br>6 | <b>100x200</b><br>6 | <b>90x200</b><br>6 |
|                          |                                                                                                                                             |                     |                     |                     |                     |                     |                    |



|                          |                                                                                                                                                                                                |                      |                      |                      |                      |                      |                     |
|--------------------------|------------------------------------------------------------------------------------------------------------------------------------------------------------------------------------------------|----------------------|----------------------|----------------------|----------------------|----------------------|---------------------|
| <b>Topper dorso HR</b>   | Topper aus Kaltschaum mit 8 cm Wellenkonturschnittkern, Besonders atmungsaktiv und feuchtigkeitsableitend für ein gutes Schlafklima. Sorgt für gute Durchlüftung und optimale Körperanpassung. |                      |                      |                      |                      |                      |                     |
|                          | Elastisches Doppeltuch mit Klimaborder, abnehmbar mit 4-seitigem Zipp, versteppt mit Klimahohlfaser, waschbar bis 60°C.                                                                        |                      |                      |                      |                      |                      |                     |
|                          | Befestigung durch Haftreibung der beiden Bezüge.<br>Keine weitere Befestigung notwendig.                                                                                                       |                      |                      |                      |                      |                      |                     |
| alle Maße sind Zirkamaße | Höhe: ca. 10 cm                                                                                                                                                                                |                      |                      |                      |                      |                      |                     |
| Liegefläche im Ganzen    |                                                                                                                                                                                                |                      |                      |                      |                      |                      |                     |
| Liegefläche:<br>Höhe:    | <b>200x200</b><br>10                                                                                                                                                                           | <b>180x200</b><br>10 | <b>160x200</b><br>10 | <b>140x200</b><br>10 | <b>120x200</b><br>10 | <b>100x200</b><br>10 | <b>90x200</b><br>10 |
|                          | 270,-                                                                                                                                                                                          |                      |                      |                      |                      |                      |                     |



|                          |                                                                                                                |                     |                     |                     |                     |                     |                    |
|--------------------------|----------------------------------------------------------------------------------------------------------------|---------------------|---------------------|---------------------|---------------------|---------------------|--------------------|
| <b>Topper dorso KS</b>   | offenporige Kaltschaumplatte mit Würfelschnitt. Sorgt für gute Durchlüftung und hervorragende Körperanpassung. |                     |                     |                     |                     |                     |                    |
|                          | Elastisches Doppeltuch abnehmbar mit 4-seitigem Zipp, versteppt mit Klimahohlfaser, waschbar bis 60°C.         |                     |                     |                     |                     |                     |                    |
|                          | Befestigung durch Haftreibung der beiden Bezüge.<br>Keine weitere Befestigung notwendig.                       |                     |                     |                     |                     |                     |                    |
| alle Maße sind Zirkamaße | Höhe: ca. 6 cm                                                                                                 |                     |                     |                     |                     |                     |                    |
| Liegefläche im Ganzen    |                                                                                                                |                     |                     |                     |                     |                     |                    |
| Liegefläche:<br>Höhe:    | <b>200x200</b><br>6                                                                                            | <b>180x200</b><br>6 | <b>160x200</b><br>6 | <b>140x200</b><br>6 | <b>120x200</b><br>6 | <b>100x200</b><br>6 | <b>90x200</b><br>6 |
|                          |                                                                                                                |                     |                     |                     |                     |                     |                    |

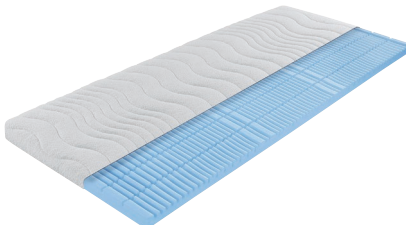

|                          |                                                                                                                |                     |                     |                     |                     |                     |                    |
|--------------------------|----------------------------------------------------------------------------------------------------------------|---------------------|---------------------|---------------------|---------------------|---------------------|--------------------|
| <b>Topper dorso VS</b>   | Durchlochte Platte aus 4 cm viscoelastischen Schaum, sorgt für gute Durchlüftung und optimale Körperanpassung. |                     |                     |                     |                     |                     |                    |
|                          | Elastisches Doppeltuch abnehmbar mit 4-seitigem Zipp, versteppt mit Klimahohlfaser, waschbar bis 60°C          |                     |                     |                     |                     |                     |                    |
|                          | Befestigung durch Haftreibung der beiden Bezüge.<br>Keine weitere Befestigung notwendig.                       |                     |                     |                     |                     |                     |                    |
| alle Maße sind Zirkamaße | Höhe: ca. 6 cm                                                                                                 |                     |                     |                     |                     |                     |                    |
| Liegefläche im Ganzen    |                                                                                                                |                     |                     |                     |                     |                     |                    |
| Liegefläche:<br>Höhe:    | <b>200x200</b><br>6                                                                                            | <b>180x200</b><br>6 | <b>160x200</b><br>6 | <b>140x200</b><br>6 | <b>120x200</b><br>6 | <b>100x200</b><br>6 | <b>90x200</b><br>6 |
|                          |                                                                                                                |                     |                     |                     |                     |                     |                    |



### Für alle Topper gilt:

Aufpreis für Überlängen von 201 - 220 cm  
Breiten über 200 cm nur auf Anfrage im Werk!

# Bettssystem PRAG

## Topper

### Topper dorso Aqua

Topper aus 8 cm Aqua-Visco-Schaum. Besonders atmungsaktiv und feuchtigkeitsableitend für ein gutes Schlafklima. Sorgt für gute Durchlüftung und optimale Körperanpassung.

Elastisches Doppeltuch mit Klimaborder, abnehmbar mit 4-seitigem Zipp, versteppt mit Klimahohlfaser, waschbar bis 60°C

Befestigung durch Haftreibung der beiden Bezüge. Keine weitere Befestigung notwendig.



alle Maße sind Zirkamaße

Liegefläche im Ganzen

Höhe: ca. 10 cm

Liegefläche:

**200x200**

**180x200**

**160x200**

**140x200**

**120x200**

**100x200**

**80/90x200**

Höhe:

10

10

10

10

10

10

10

### Topper dorso LA

Der durchlochte 4 cm Latexkern, sorgt für gute Durchlüftung und hervorragende Körperanpassung.

Elastisches Doppeltuch abnehmbar mit 4-seitigem Zipp, versteppt mit Klimahohlfaser, waschbar bis 60°C

Befestigung durch Haftreibung der beiden Bezüge. Keine weitere Befestigung notwendig.



alle Maße sind Zirkamaße

Liegefläche im Ganzen

Höhe: ca. 6 cm

Liegefläche:

**200x200**

**180x200**

**160x200**

**140x200**

**120x200**

**100x200**

**80/90x200**

Höhe:

6

6

6

6

6

6

6

### Topper dorso DUO KS Aqua

Der Wendetopper mit einer Seite aus elastischem Kaltschaum und einer zweiten Seite aus druckentlastendem Aqua-Visco-Schaum sorgt für eine hervorragende Durchlüftung.

Elastisches Doppeltuch mit Klimaborder, abnehmbar mit 4-seitigem Zipp, versteppt mit Klimahohlfaser, waschbar bis 60°C

Befestigung durch Haftreibung der beiden Bezüge. Keine weitere Befestigung notwendig.



alle Maße sind Zirkamaße

Liegefläche im Ganzen

Höhe: ca. 10 cm

Liegefläche:

**200x200**

**180x200**

**160x200**

**140x200**

**120x200**

**100x200**

**80/90x200**

Höhe:

10

10

10

10

10

10

10

# Bettssystem PRAG

## Topper

### Topper dorso Gel

Der Topper aus Angelpearl sorgt für hervorragende Liegeeigenschaften mit ausgezeichneter Körperzonenfeinanpassung.

Elastisches Doppeltuch mit Klimaborder, abnehmbar mit 4-seitigem Zipp, verstept mit Klimahohlfaser, waschbar bis 60°C

Befestigung durch Haftreibung der beiden Bezüge.  
Keine weitere Befestigung notwendig.

Höhe: ca. 10 cm



alle Maße sind Zirkamaße

Liegefläche im Ganzen

|              |                |                |                |                |                |                |                  |
|--------------|----------------|----------------|----------------|----------------|----------------|----------------|------------------|
| Liegefläche: | <b>200x200</b> | <b>180x200</b> | <b>160x200</b> | <b>140x200</b> | <b>120x200</b> | <b>100x200</b> | <b>80/90x200</b> |
| Höhe:        | 10             | 10             | 10             | 10             | 10             | 10             | 10               |

Alle Topper sind auch als Split-Topper erhältlich!

#### **SPLIT-TOPPER:**

- 2 Stk. Topper werden mit einem Zipp mittig verbunden.
- Damit die Funktion von der Motorverstellung beim Bett nicht beeinträchtigt wird.

Berechnung für die Größen 160x200 cm und 180x200 cm: 2x 80/90x200 cm

Berechnung für die Größe 200x200 cm: 2x 100x200 cm

Abbildung Split-Topper  
(Symbolfoto)



#### **Für alle Topper gilt:**

Aufpreis für Überlängen von 201 - 220 cm  
Breiten über 200 cm nur auf Anfrage im Werk!

# Zubehör

## Spannleintuch für Topper

- Materialzusammensetzung: 97 % Baumwolle, 3 % Elasthan
- Gewicht: ca. 220 gr/m<sup>2</sup>
- Nachziehbarer Gummi, abgenähte Ecken
- Farbe: schwarz oder weiß
- bügelfrei, trocknergeeignet, waschbar bis 60°C

für Liegefläche:  
Höhe:

|                           |                           |                           |                           |                           |                           |                             |
|---------------------------|---------------------------|---------------------------|---------------------------|---------------------------|---------------------------|-----------------------------|
| <b>200x200</b><br>5-12 cm | <b>180x200</b><br>5-12 cm | <b>160x200</b><br>5-12 cm | <b>140x200</b><br>5-12 cm | <b>120x200</b><br>5-12 cm | <b>100x200</b><br>5-12 cm | <b>80/90x200</b><br>5-12 cm |
|---------------------------|---------------------------|---------------------------|---------------------------|---------------------------|---------------------------|-----------------------------|

## Spannleintuch für Matratzen

- Materialzusammensetzung: 97 % Baumwolle, 3 % Elasthan
- Gewicht: ca. 220 gr/m<sup>2</sup>
- Nachziehbarer Gummi, abgenähte Ecken
- Farbe: schwarz oder weiß
- bügelfrei, trocknergeeignet, waschbar bis 60°C

für Liegefläche:  
Höhe:

|                                     |                                     |                                     |                                    |
|-------------------------------------|-------------------------------------|-------------------------------------|------------------------------------|
| <b>200x200-180x200</b><br>bis 30 cm | <b>160x200-140x200</b><br>bis 30 cm | <b>130x200-120x200</b><br>bis 30 cm | <b>100x200-90x200</b><br>bis 30 cm |
|-------------------------------------|-------------------------------------|-------------------------------------|------------------------------------|