

Möbel LETZ

Finden und Wohlfühlen



Typenplan

Mira-living von Stralsunder - Wohnwand EB34502 Naturbuche

Wichtiger Hinweis für Sie

Etwaige Hinweise des Herstellers in dieser Produktinformation, die sich auf die Gewährleistung beziehen, haben für Sie keinerlei Bindungswirkung und können von Ihnen ignoriert werden. Ihre gesetzlichen Gewährleistungsrechte als Verbraucher uns gegenüber, als Ihrem Verkäufer, werden dadurch in keiner Weise berührt oder eingeschränkt. Sie können sich wegen aller Mängel jederzeit an uns wenden. Darüber hinaus gehende Herstellergarantien bleiben natürlich unberührt. Dieser Artikel wird hergestellt von Stralsunder Möbelwerke GmbH, Koppelstraße 21, 18437 Stralsund, Deutschland, info@stralsundermoebel.de

Möbel Letz GmbH
Am Gewerbepark 11
06895 Zahna-Elster

Tel.: 035383 - 6018 50

Fax.: 035383 - 6018 17



Modell Mira-living

Typenplan

Ausführung: Korpus:
(Nachbildung)

Alteiche, Naturbuche

Front:

Alteiche, Naturbuche
Lichtgrau, Steingrau
Cappuccino Hochglanz



Diese Ausführungen (Nachbildung) stehen gleich zur Auswahl:

Ausführung - Korpus / Deckblatt / Rückwand:



Alteiche



Naturbuche

Ausführung - Front:



Alteiche



Naturbuche



Lichtgrau



Steingrau



Cappuccino Hochglanz

Akzentblende:



Alteiche
geschroppt



Naturbuche
geschroppt

In den grafischen Darstellungen der Einrichtungsbeispiele und Typen ist die Akzentblende * grau gekennzeichnet (siehe Beispiel).

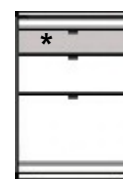

Die geschroppte Akzentblende an den Fronten ist fest vorgegeben und wird immer passend zur Korpusausführung in den Holz-Ausführungen "Alteiche" und "Naturbuche" gefertigt.

Vielfalt durch Ausführungs-Kombinationen:

einfarbig



Front Alteiche
Akzentblende
Alteiche geschroppt



Front Naturbuche
Akzentblende
Naturbuche geschroppt

zweifarbig



Front Lichtgrau
Akzentblende
Alteiche geschroppt



Front Lichtgrau
Akzentblende
Naturbuche geschroppt



Front Steingrau
Akzentblende
Alteiche geschroppt



Front Steingrau
Akzentblende
Naturbuche geschroppt



Front Cappuccino HG
Akzentblende
Alteiche geschroppt



Front Cappuccino HG
Akzentblende
Naturbuche geschroppt

Inhaltsverzeichnis

Modellbeschreibung	3-5
Einrichtungsbeispiele	6-11
Säulen	12-17
Highboards	18-22
Sideboards	23-25
Hängeschränke	25
Aufsätze	26-28
Lowboards	29-33
Schreibtisch/Zubehör	34
Wandregale/Wandboards	35
TV-Sockel/Einlegeböden	36
Zubehör/Beleuchtung	37-38
Fernbedienung/Griffe	39

Planungs- und Bestellhinweise

Mira ist individuell planbar mit dem Planungsprogramm



Maßgebend für , Maß- und Ausführungsangaben ist ausschließlich die aktuelle Stralsunder-Typenliste!

Haben Sie bei Ihrer Planung an Alles gedacht?

Für Modell MIRA sind folgende Angaben erforderlich:

- **Modellname**
- **Ausführung - Korpus**
- **Ausführung - Front**

- **Stellfolge oder Skizze bei freien Planungen**
Stellfolge v.l.n.r. - Solo stehende Teile kennzeichnen!

- **Zubehör und Beleuchtungen falls gewünscht**

Wir weisen darauf hin, dass sich bei unklaren oder unvollständigen Aufträgen der Liefertermin verlängern kann. Bitte achten Sie bei Bestellungen auf Vollständigkeit, nur so können wir eine schnelle und fehlerfreie Auftragsabwicklung gewährleisten.

Irrtum sowie Konstruktions-, Farb- und Materialänderungen im Rahmen des technischen Fortschrittes vorbehalten.

Produktinformationen - Standardausstattungen:

Korpus:

- **Korpuse vormontiert**
- Regale mit Rückwand
- höhenverstellbare Gleiter (Ø 56 mm) für Standelemente
(Höhenangaben der Teile immer incl. Gleiter - Höhe der Gleiter = 20 mm / verstellbar um 10 mm)
- **Einlegeböden in der Höhe 4-fach verstellbar**
(Tiefe der Einlegeböden ca. 3 cm kürzer als Korpusseite) (Bohrabstände = 32 mm)
- **oberer Abschluss = separates Abdeckblatt (16 mm)**
Bis zu einer Gesamtbreite von 255 cm ist das Abdeckblatt durchgehend !
(Über Eckteile kein durchgehendes Abdeckblatt möglich)
- durchgehender Sockelboden über mehrere Teile nicht möglich
(Sockelboden bereits fest verleimt mit Korpus)

Glasteile:

- **Glasfalzleisten aus MDF-Profil Ausführungs-ummantelt - nur in Alteiche + Naturbuche !**
- Türen mit Floatglas klar
- Glasböden aus Floatglas klar
- Standardausstattung - ohne Beleuchtung, ohne geschropte Rückwand
LED-Beleuchtungssysteme bzw. geschropte Rückwand optional gegen Auf

Türen:

- Ganzmetallscharniere (3-dimensional verstellbar, einfache Clipmontage, Öffnungswinkel 110°
Türdämpfer vormontiert (auf Scharnier aufgeclipst, je nach Größe der Tür 1 bzw. 2 Dämpfer)
- **Griffausführung fest vorgegeben:**
Nr.108 - Griff alu-matt
Nr.109 - Griffspange alu-matt (kurz)
Nr.115 - Griffspange alu-matt (lang)

Schubkästen:

- Komfortauszug für Schubkästen
(verdeckte Führungsschienen incl. Selbsteinzug + Softstopp / Traglast bis zu 30 kg)

Wandboards:

- werden zerlegt in Rückwand und Ablageboden geliefert
- Standardausstattung aller Elemente ohne Beleuchtung
LED-Beleuchtungssysteme optional gegen Auf

Einrichtungsbeispiele:

- Alle Einrichtungsbeispiele können auch SEITENVERKEHRT bestellt werden.
In diesem Fall bitte die Artikelnummer um - SV - ergänzen

Planungsvielfalt durch folgende Maße:

Standelemente

Säule Säule Highboard Highboard Sideboard Lowboard Lowboard

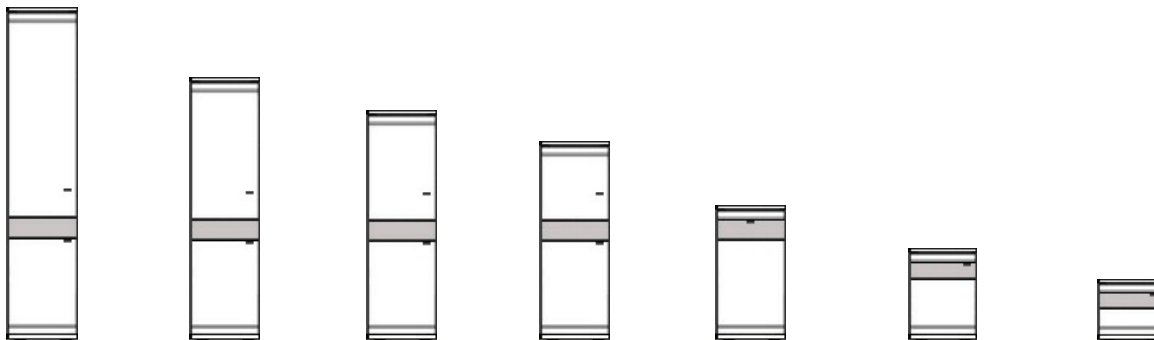

Raster	10	8	7	6	4	3	2
Art.Nr.	A0...	AK...	BG...	B0...	C...	F...	D...

Aufsätze

+ D-Lowboard + BG-Highboard + B0-Highboard + C-Sideboard + F-Lowboard + D-Lowboard

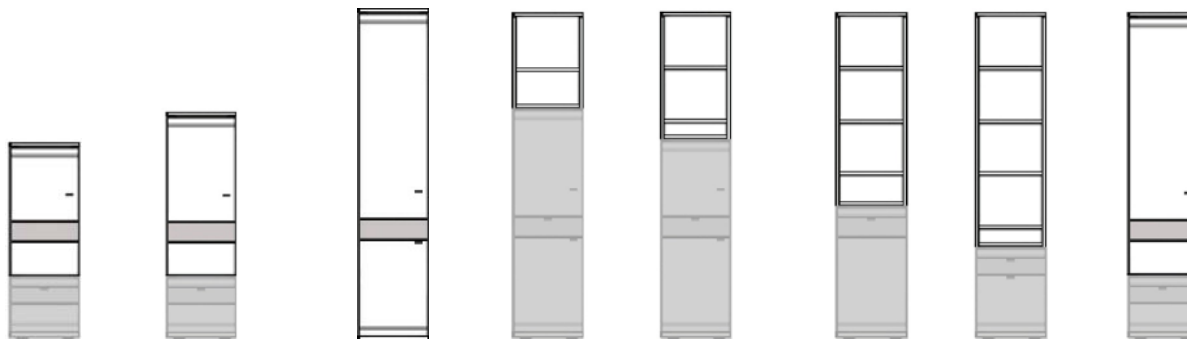

passend zum B0...Highboard (6 Raster) passend zum BG...Highboard (7 Raster) passend zur A0...Säule (10 Raster)

H in cm	86	107	63	83	125	150	170
B in cm	30/45	30/45	30/45	30/45	30/45	30/45	30/45
T in cm	40	40	40	40	40	40	40
Art.Nr.	KB...	K5...	K3...	K4...	K6...	K7...	K8...

Hängeschränke H... siehe Seite: 25

Schreibtisch siehe Seite: 34

Alle Maßangaben sind gerundete Werte / Höhenmaß = inkl. Abdeckblatt

Irrtum sowie Konstruktions-, Farb- und Materialänderungen im Rahmen des technischen Fortschrittes vorbehalten.

Einrichtungsbeispiele

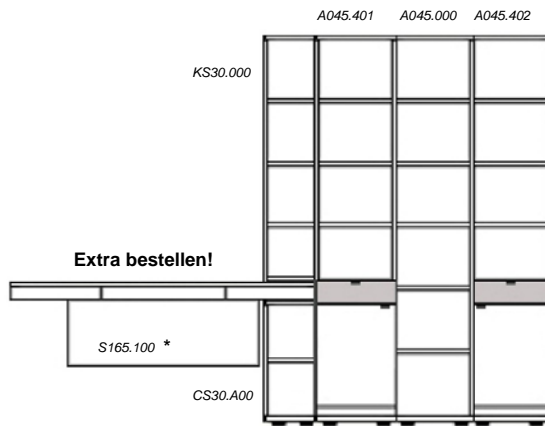

*** separat bestellbar:**
Schreibtisch S165.100

Art.Nr.	EB16501S	EB16501	(Regalwand ohne Schreibtischeinbau)
B/H/T in cm	165 / 215 / 40	165 / 215 / 40	

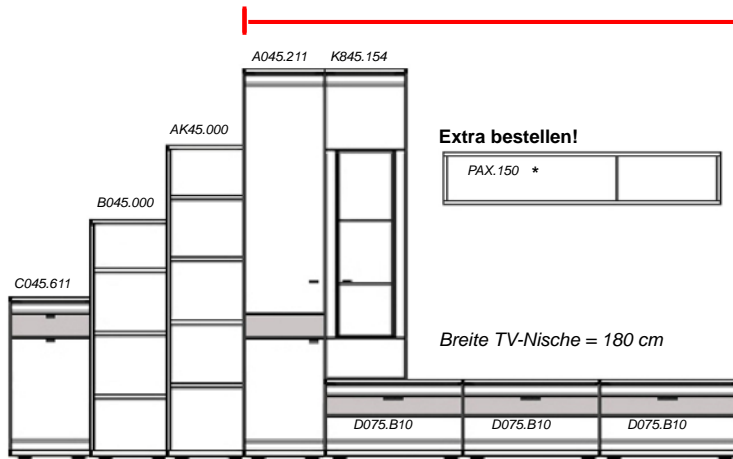

Zubehör gegen Auf:

Rückwandschroppung:
für Aufsatz K845.154 1x ZRW545

LED-Rückwandbeleuchtung:
für Aufsatz K845.154 1x ZLR250

*** separat bestellbar:**
Wandregal PAX.150 (Abb.)

Art.Nr.	EB40501	EB27001	(Wohnwand ab Säule A045.211)
B/H/T in cm	405 / 90-215 / 40-53	270 / 215 / 40-53	



Zubehör gegen Auf:

Rückwandschroppung:
für Vitrine AK45.156 1x ZRW445

LED-Rückwandbeleuchtung:
für Vitrine AK45.156 1x ZLR240

*** separat bestellbar:**
Wandboard PAZ.180 + ZLL260 (Abb.)

Art.Nr.	EB28501		
B/H/T in cm	285* / 173 / 40-53		
	* incl. 15 cm Abstand		

Einrichtungsbeispiele



Extra bestellen!

PAZ.180 *

Breite TV-Nische ca. 165 cm

Zubehör gegen Auf:

Rückwandschroppung:

für Hänger H645.153 1x ZRW345

LED-Rückwandbeleuchtung:

für Hänger H645.153 1x ZLR230

* separat bestellbar:

Wandboard PAZ.180 + ZLL260 (Abb.)

Art.Nr. EB28502

B/H/T in cm 285* / 215 / 40-53

* incl. 15 cm Überstand

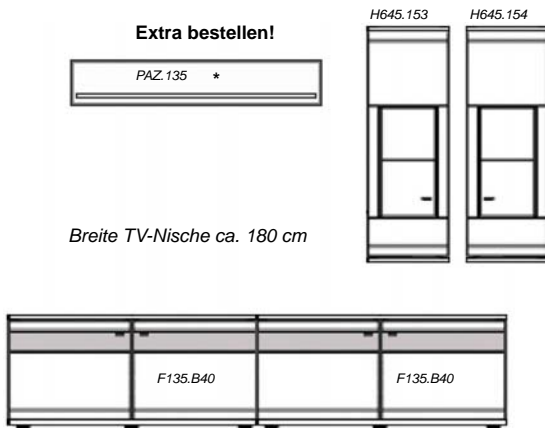

Extra bestellen!

PAZ.135 *

Breite TV-Nische ca. 180 cm

Zubehör gegen Auf:

Rückwandschroppung:

für Hänger H645.153 / 154 2x ZRW345

LED-Rückwandbeleuchtung:

für Hänger H645.153 / 154 1x ZLR430

* separat bestellbar:

Wandboard PAZ.135 + ZLL245 (Abb.)

Art.Nr. EB28503

B/H/T in cm 285* / 215 / 40-45

* incl. 15 cm Überstand

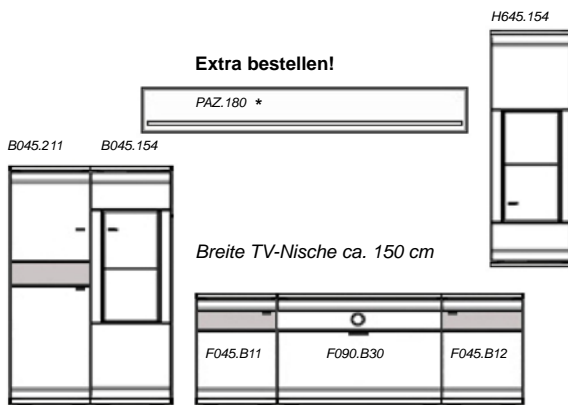

Extra bestellen!

PAZ.180 *

Breite TV-Nische ca. 150 cm

Zubehör gegen Auf:

Rückwandschroppung:

für Highboard B045.154 1x ZRW345

für Hänger H645.154 1x ZRW345

LED-Rückwandbeleuchtung:

für Highboard B045.154 1x ZLR230

für Hänger H645.154 1x ZLR230

LED-Nischenbeleuchtung:

für Lowboard F090.B30 1x ZLF190

* separat bestellbar:

Wandboard PAZ.180 + ZLL260 (Abb.)

Art.Nr. EB30001

B/H/T in cm 300* / 215 / 40-45

* incl. 15 cm Ab- / Überstand

Einrichtungsbeispiele



Zubehör gegen Auf:

Rückwandschroppung:
für Aufsatz K845.154 1x ZRW545

LED-Rückwandbeleuchtung:
für Aufsatz K845.154 1x ZLR250

*** separat bestellbar:**
Wandboard PAZ.120 + ZLL245 (Abb.)

Art.Nr. EB31501

B/H/T in cm 315 / 215 / 40-53

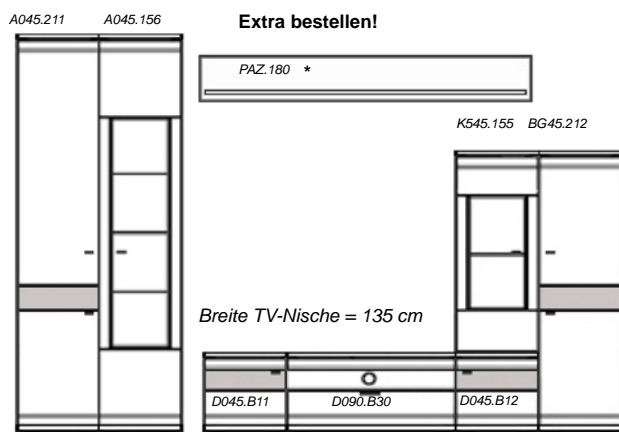

Zubehör gegen Auf:

Rückwandschroppung:
für Säule A045.156 1x ZRW645
für Aufsatz K545.155 1x ZRW345

LED-Rückwandbeleuchtung:
für Säule A045.156 1x ZLR260
für Aufsatz K545.155 1x ZLR230

LED-Nischenbeleuchtung:
für Lowboard D090.B30 1x ZLF190

*** separat bestellbar:**
Wandboard PAZ.180 + ZLL260 (Abb.)

Art.Nr. EB33001

B/H/T in cm 330* / 215 / 40-53

* incl. 15 cm Abstand

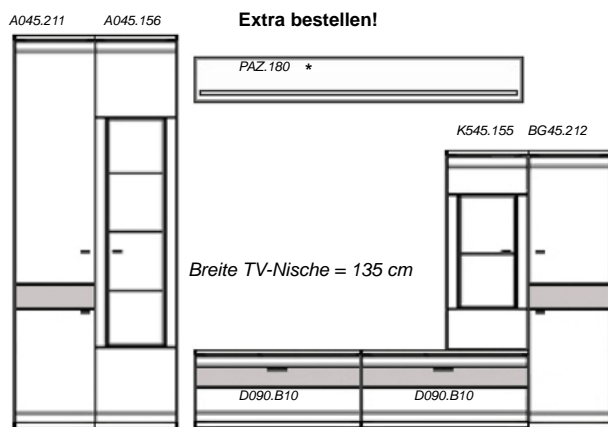

Zubehör gegen Auf:

Rückwandschroppung:
für Säule A045.156 1x ZRW645
für Aufsatz K545.155 1x ZRW345

LED-Rückwandbeleuchtung:
für Säule A045.156 1x ZLR260
für Aufsatz K545.155 1x ZLR230

*** separat bestellbar:**
Wandboard PAZ.180 + ZLL260 (Abb.)

Art.Nr. EB33002

B/H/T in cm 330* / 215 / 40-53

* incl. 15 cm Abstand

Einrichtungsbeispiele



Extra bestellen!



BG90.400



Zubehör gegen Auf:

Rückwandschroppung:

für Säule A045.156 1x ZRW645

LED-Rückwandbeleuchtung:

für Säule A045.156 1x ZLR260

* separat bestellbar:

Wandboard PAZ.180 + ZLL260 (Abb.)

Art.Nr. EB34501

B/H/T in cm 345* / 215 / 40-45

* incl. 15 cm Abstand

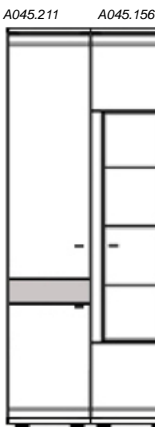

Extra bestellen!



AK45.155 AK45.212

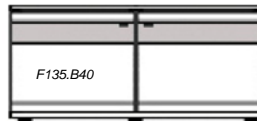
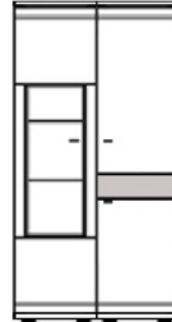

Zubehör gegen Auf:

Rückwandschroppung:

für Säule A045.156 1x ZRW645

für Säule AK45.155 1x ZRW445

LED-Rückwandbeleuchtung:

für Säule A045.156 1x ZLR260

für Säule AK45.155 1x ZLR240

* separat bestellbar:

Wandboard PAZ.135 + ZLL245 (Abb.)

Art.Nr. EB34502

B/H/T in cm 345* / 215 / 40-45

* incl. 15 cm Abstand

Art.Nr.

B/H/T in cm

Einrichtungsbeispiele



Zubehör gegen Auf:

Rückwandschroppung:
für Säule A060.151 1x ZRW360

LED-Rückwandbeleuchtung:
für Säule A060.151 1x ZLR230

Art.Nr. EB33003

B/H/T in cm 330* / 215 / 40-53

* incl. 15 cm Abstand

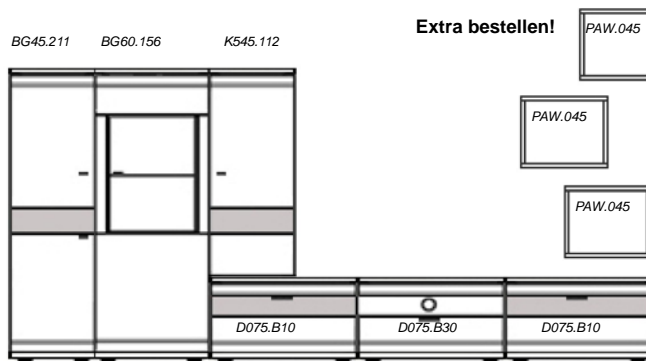

Extra bestellen!

Zubehör gegen Auf:

Rückwandschroppung:
für Highboard BG60.156 1x ZRW360

LED-Rückwandbeleuchtung:
für Highboard BG60.156 1x ZLR230

LED-Nischenbeleuchtung:
für Lowboard D075.B30 1x ZLF175

* separat bestellbar:
Wandregal 3x PAW.045 (Abb.)

Art.Nr. EB33004

B/H/T in cm 330 / 152 / 40-53

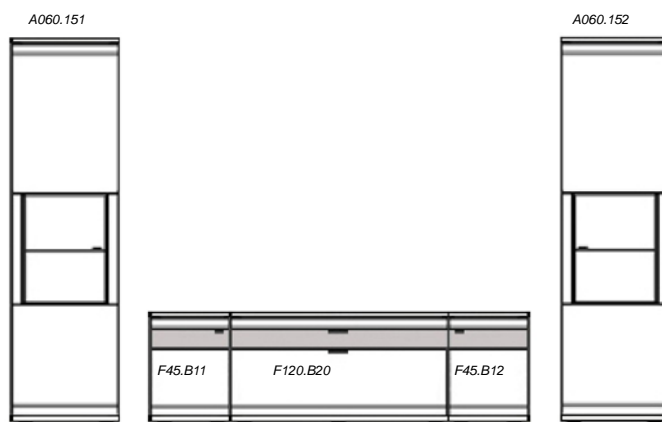

Zubehör gegen Auf:

Rückwandschroppung:
für Säule A060.151 / 152 2x ZRW360

LED-Rückwandbeleuchtung:
für Säule A060.151 / 152 2x ZLR230

Art.Nr. EB36001

B/H/T in cm 360* / 215 / 40-45

* incl. 15 cm Abstand

Einrichtungsbeispiele - Eckvarianten



Zubehör gegen Auf:

Rückwandschroppung:

- für Aufsatz K845.154 1x ZRW545
- für Highboard BG45.155 1x ZRW345

LED-Rückwandbeleuchtung:

- für Aufsatz K845.154 1x ZLR250
- für Highboard BG45.155 1x ZLR230

*** separat bestellbar:**

Wandboard PAZ.120 + ZLL245 (Abb.)

Art.Nr.	EBE388-19301	EB31501 (Wohnwand bis zur Ecke)
B/H/T in cm	388 x 193 / 152-215 / 40-53	315 / 215 / 40-53



Zubehör gegen Auf:

Rückwandschroppung:

- für Aufsatz K845.153 1x ZRW545
- für Hänger H645.155/156 2x ZRW345

LED-Rückwandbeleuchtung:

- für Aufsatz K845.153 1x ZLR250
- für Hänger H645.155/156 1x ZLR430

*** separat bestellbar:**

Wandboard PAZ.150 + ZLL245 (Abb.)

Art.Nr.	EBE285-19501
B/H/T in cm	285 x 195 / 215 / 40-53

Art.Nr.	
B/H/T in cm	

A0-Säulen Breite 30 / 45 cm (10 Raster) Höhe 215 cm

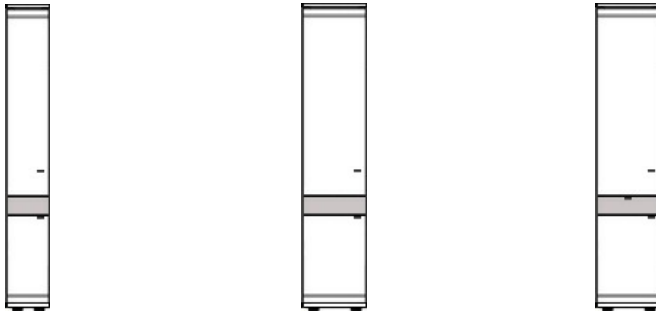

geschropte Blende
Nur in Alteiche + Naturbuche möglich !

Art.Nr.			
Tür L (Abb.)	A030.211	A045.211	A045.431
Tür R	A030.212	A045.212	A045.432
Bezeichnung	2 Türen (4 Holzböden)	2 Türen (4 Holzböden)	2 Türen, 1 Schub (4 Holzböden)
B/H/T in cm	30 / 215 / 40	45 / 215 / 40	45 / 215 / 40

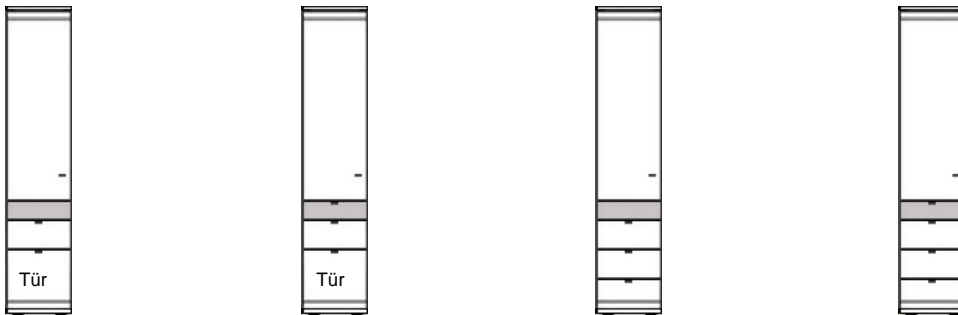

Art.Nr.				
Tür L (Abb.)	A045.433	A045.443	A045.441	A045.463
Tür R	A045.434	A045.444	A045.442	A045.464
Bezeichnung	2 Türen, 1 Schub (3 Holzböden)	2 Türen, 2 Schübe (3 Holzböden)	1 Tür, 3 Schübe (3 Holzböden)	1 Tür, 4 Schübe (3 Holzböden)
B/H/T in cm	45 / 215 / 40	45 / 215 / 40	45 / 215 / 40	45 / 215 / 40

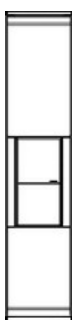

***Zubehör:**
1xZRW345
1xZLR230



***Zubehör:**
1xZRW645
1xZLR260

Art.Nr.		
Tür L (Abb.)	A045.151	A045.155
Tür R	A045.152	A045.156
Bezeichnung	1 Glastür (1 Glas, 3 Holzböden)	1 Glastür (3 Glasböden)
B/H/T in cm	45 / 215 / 40	45 / 215 / 40

***Zubehör gegen Auf - siehe S.37:**

ZRW345 / ZRW645 - Rückwandschroppung
ZLR230 / ZLR260 - LED-Rückwandbeleuchtung

Die Anzahl der Holzböden bezieht sich nur auf lose Böden.

A0-Säulen Breite 60 cm (10 Raster) Höhe 215 cm



geschropte Blende

Nur in Alteiche + Naturbuche möglich !

Art.Nr.

Tür L (Abb.)	A060.400	A060.211	A060.431
Tür R		A060.212	A060.432
Bezeichnung	4 Türen (4 Holzböden)	2 Türen (4 Holzböden)	2 Türen, 1 Schub (4 Holzböden)
B/H/T in cm	30 / 215 / 40	60 / 215 / 40	60 / 215 / 40



Art.Nr.

Tür L (Abb.)	A060.433	A060.443	A060.441	A060.463
Tür R	A060.434	A060.444	A060.442	A060.464
Bezeichnung	2 Türen, 1 Schub (3 Holzböden)	2 Türen, 2 Schübe (3 Holzböden)	1 Tür, 3 Schübe (3 Holzböden)	1 Tür, 4 Schübe (3 Holzböden)
B/H/T in cm	60 / 215 / 40	60 / 215 / 40	60 / 215 / 40	60 / 215 / 40



***Zubehör:**
1xZRW360
1xZLR230



***Zubehör:**
1xZRW660
1xZLR260

Art.Nr.

Tür L (Abb.)	A060.151	A060.155
Tür R	A060.152	A060.156
Bezeichnung	1 Glastür (1 Glas, 3 Holzböden)	1 Glastür (3 Glasböden)
B/H/T in cm	60 / 215 / 40	60 / 215 / 40

***Zubehör gegen Auf - siehe S.37:**

ZRW360 / ZRW660 - Rückwandschropfung
ZLR230 / ZLR260- LED-Rückwandbeleuchtung

Die Anzahl der Holzböden bezieht sich nur auf lose Böden.

A0-Regal-Säulen Breite 30 / 45 cm (10 Raster) Höhe 215 cm

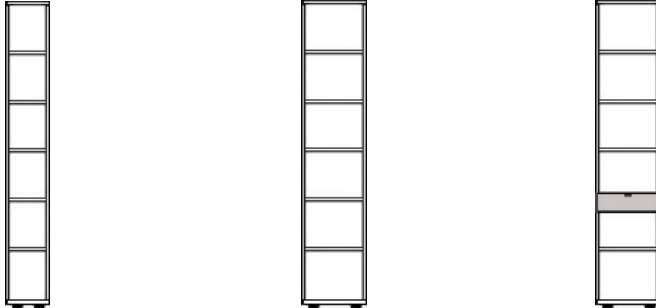

geschropte Blende
Nur in Alteiche + Naturbuche möglich !

Art.Nr.	A030.000	A045.000	A045.300
Bezeichnung	Regal (5 Holzböden)	Regal (5 Holzböden)	Regal, 1 Schub (4 Holzböden)
B/H/T in cm	30 / 215 / 40	45 / 215 / 40	45 / 215 / 40

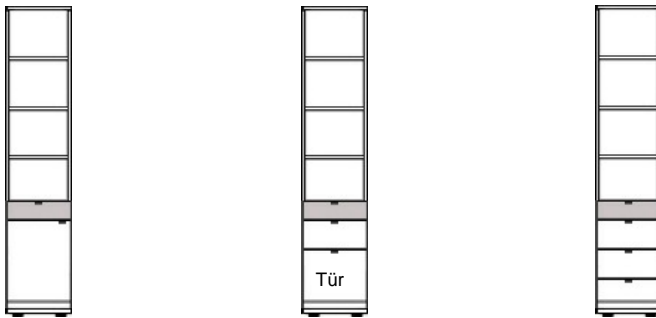

Art.Nr.			
Tür L (Abb.)	A045.401	A045.403	A045.440
Tür R	A045.402	A045.404	
Bezeichnung	1 Tür, 1 Schub (4 Holzböden)	1 Tür, 2 Schübe (3 Holzböden)	4 Schübe (3 Holzböden)
B/H/T in cm	45 / 215 / 40	45 / 215 / 40	45 / 215 / 40

A0-Säulen Kombinationen (10 Raster) Höhe 215 cm

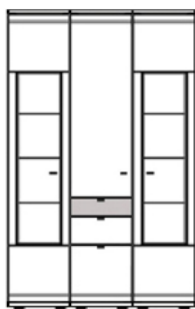

*Zubehör:
2xZRW645
2xZLR260

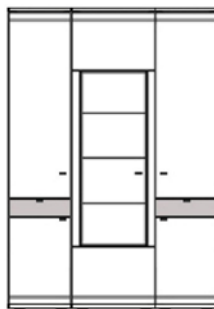

*Zubehör:
1xZRW660
1xZLR260

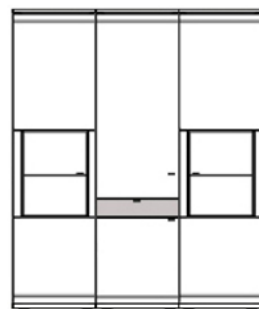

*Zubehör:
2xZRW360
1xZLR430

Art.Nr.	A13540	A15040	A18040
Bezeichnung	A045.155 A045.443 A045.156	A045.431 A060.155 A045.432	A060.151 A060.431 A060.152
B/H/T in cm	135 / 215 / 40	150 / 215 / 40	180 / 215 / 40

*Zubehör gegen Auf - siehe S.37:

ZRW360 / ZRW645 / ZRW660 - Rückwandschroppung
ZLR230 / ZLR260 - LED-Rückwandbeleuchtung

Die Anzahl der Holzböden bezieht sich nur auf lose Böden.

AK-Regal-Säulen Breite 30 / 45 cm (8 Raster) Höhe 173 cm



geschropte Blende
Nur in Alteiche + Naturbuche möglich !

Art.Nr.	AK30.000	AK45.000	AK45.300
Bezeichnung	Regal (4 Holzböden)	Regal (4 Holzböden)	Regal, 1 Schub (3 Holzböden)
B/H/T in cm	30 / 173 / 40	45 / 173 / 40	45 / 173 / 40



Art.Nr.

Tür L (Abb.)	AK45.401	AK45.403	AK45.440
Tür R	AK45.402	AK45.404	
Bezeichnung	1 Tür, 1 Schub (3 Holzböden)	1 Tür, 2 Schübe (2 Holzböden)	4 Schübe (2 Holzböden)
B/H/T in cm	45 / 173 / 40	45 / 173 / 40	45 / 173 / 40

AK-Säulen Kombinationen (8 Raster) Höhe 173 cm

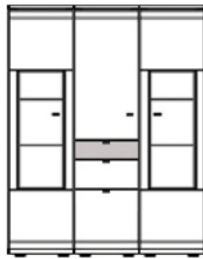

*Zubehör:
2xZRW445
1xZLR440

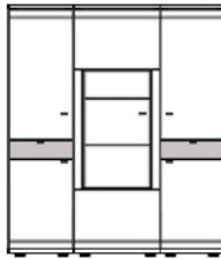

*Zubehör:
1xZRW460
1xZLR240

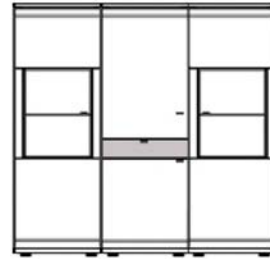

*Zubehör:
2xZRW360
1xZLR430

Art.Nr.	AK13540	AK15040	AK18040
Bezeichnung	AK45.155 AK45.443 AK45.156	AK45.431 AK60.155 AK45.432	AK60.153 AK60.431 AK60.154
B/H/T in cm	135 / 173 / 40	150 / 173 / 40	180 / 173 / 40

*Zubehör gegen Auf - siehe S.38:

ZRW360 / ZRW445 / ZRW460 - Rückwandschroppung
ZLR230 / ZLR240 - LED-Rückwandbeleuchtung

Die Anzahl der Holzböden bezieht sich nur auf lose Böden.

AK-Säulen Breite 30 / 45 cm (8 Raster) Höhe 173 cm



geschroppte Blende
Nur in Alteiche + Naturbuche möglich !

Art.Nr.			
Tür L (Abb.)	AK30.211	AK45.211	AK45.431
Tür R	AK30.212	AK45.212	AK45.432
Bezeichnung	2 Türen (3 Holzböden)	2 Türen (3 Holzböden)	2 Türen, 1 Schub (3 Holzböden)
B/H/T in cm	30 / 173 / 40	45 / 173 / 40	45 / 173 / 40



Art.Nr.				
Tür L (Abb.)	AK45.433	AK45.443	AK45.441	AK45.463
Tür R	AK45.434	AK45.444	AK45.442	AK45.464
Bezeichnung	2 Türen, 1 Schub (2 Holzböden)	2 Türen, 2 Schübe (2 Holzböden)	1 Tür, 3 Schübe (2 Holzböden)	1 Tür, 4 Schübe (2 Holzböden)
B/H/T in cm	45 / 173 / 40	45 / 173 / 40	45 / 173 / 40	45 / 173 / 40

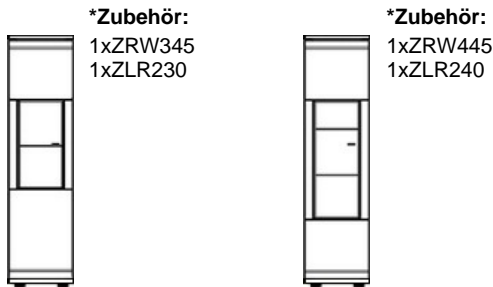

Art.Nr.		
Tür L (Abb.)	AK45.153	AK45.155
Tür R	AK45.154	AK45.156
Bezeichnung	1 Glastür (1 Glas, 1 Holzboden)	1 Glastür (2 Glasböden)
B/H/T in cm	45 / 173 / 40	45 / 173 / 40

***Zubehör gegen Auf - siehe S.37:**

ZRW345 / ZRW445 - Rückwandschroppung
ZLR230 / ZLR240 - LED-Rückwandbeleuchtung

Die Anzahl der Holzböden bezieht sich nur auf lose Böden.

AK-Säulen Breite 60 cm (8 Raster) Höhe 173 cm



geschropte Blende
Nur in Alteiche + Naturbuche möglich !

Art.Nr.

Tür L (Abb.)	AK60.400	AK60.211	AK60.431
Tür R		AK60.212	AK60.432
Bezeichnung	4 Türen (3 Holzböden)	2 Türen (3 Holzböden)	2 Türen, 1 Schub (3 Holzböden)
B/H/T in cm	30 / 173 / 40	60 / 173 / 40	60 / 173 / 40



Art.Nr.

Tür L (Abb.)	AK60.433	AK60.443	AK60.441	AK60.463
Tür R	AK60.434	AK60.444	AK60.442	AK60.464
Bezeichnung	2 Türen, 1 Schub (2 Holzböden)	2 Türen, 2 Schübe (2 Holzböden)	1 Tür, 3 Schübe (2 Holzböden)	1 Tür, 4 Schübe (2 Holzböden)
B/H/T in cm	60 / 173 / 40	60 / 173 / 40	60 / 173 / 40	60 / 173 / 40

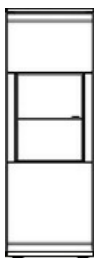

***Zubehör:**
1xZRW360
1xZLR230

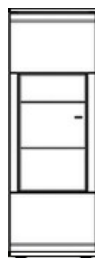

***Zubehör:**
1xZRW460
1xZLR240

Art.Nr.

Tür L (Abb.)	AK60.153	AK60.155
Tür R	AK60.154	AK60.156
Bezeichnung	1 Glastür (1 Glas, 1 Holzboden)	1 Glastür (2 Glasböden)
B/H/T in cm	60 / 173 / 40	60 / 173 / 40

***Zubehör gegen Auf - siehe S.37:**

ZRW360 / ZRW460 - Rückwandschroppung
ZLR230 / ZLR240 - LED-Rückwandbeleuchtung

Die Anzahl der Holzböden bezieht sich nur auf lose Böden.

BG-Highboards Breite 30 / 45 cm (7 Raster) Höhe 152 cm



Art.Nr.					
Tür L (Abb.)	BG30.000	BG45.000	BG30.211	BG45.211	BG45.431
Tür R			BG30.212	BG45.212	BG45.432
Bezeichnung	Regal (4 Holzböden)	Regal (4 Holzböden)	2 Türen (3 Holzböden)	2 Türen (3 Holzböden)	2 Türen, 1 Schub (3 Holzböden)
B/H/T in cm	30 / 152 / 40	45 / 152 / 40	30 / 152 / 40	45 / 152 / 40	45 / 152 / 40

geschropte Blende

Nur in Alteiche + Naturbuche möglich !



Art.Nr.				
Tür L (Abb.)	BG45.433	BG45.443	BG45.441	BG45.463
Tür R	BG45.434	BG45.444	BG45.442	BG45.464
Bezeichnung	2 Türen, 1 Schub (2 Holzböden)	1 Tür, 2 Schübe (2 Holzböden)	1 Tür, 3 Schübe (2 Holzböden)	1 Tür, 4 Schübe (2 Holzböden)
B/H/T in cm	45 / 152 / 40	45 / 152 / 40	45 / 152 / 40	45 / 152 / 40

Eck-Element !

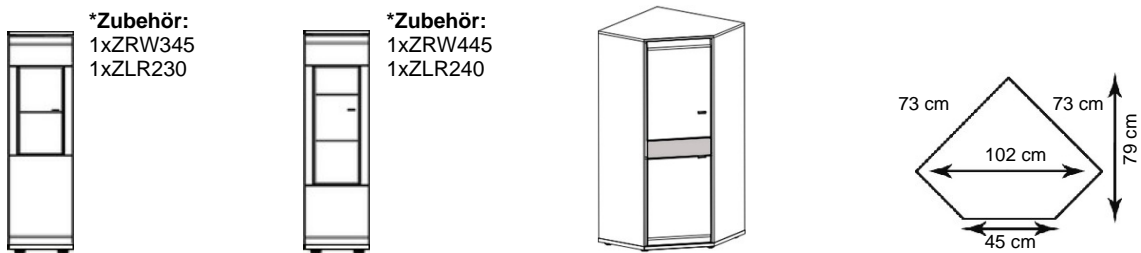

Art.Nr.				
Tür L (Abb.)	BG45.155	BG45.153	BGE45.211	Abb. Draufsicht-Deckblatt
Tür R	BG45.156	BG45.154	BGE45.212	
Bezeichnung	1 Glastür (1 Glas, 1 Holzboden)	1 Glastür (2 Glasböden)	2 Türen (3 Holzböden)	Eckteil voll ausgefüllt = separat stellbar
B/H/T in cm	45 / 152 / 40	45 / 152 / 40	73x73 / 152 / 40	

*Zubehör gegen Auf - siehe S.37:

ZRW345 / ZRW445 - Rückwandschroppung
ZLR230 / ZLR240 - LED-Rückwandbeleuchtung

Achtung - Eckteil nicht an Lowboard planbar !

Die Anzahl der Holzböden bezieht sich nur auf lose Böden.

BG-Highboards Breite 60 / 90 cm (7 Raster) Höhe 152 cm

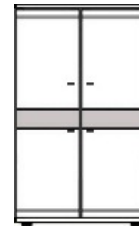
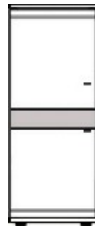

Art.Nr.

Tür L (Abb.)	BG60.400	BG60.211	BG60.431	BG90.400
Tür R		BG60.212	BG60.432	
Bezeichnung	4 Türen (3 Holzböden)	2 Türen (3 Holzböden)	2 Türen, 1 Schub (3 Holzböden)	4 Türen (3 Holzböden)
B/H/T in cm	60 / 152 / 40	60 / 152 / 40	60 / 152 / 40	90 / 152 / 40

geschropte Blende

Nur in Alteiche + Naturbuche möglich !

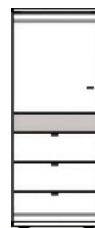
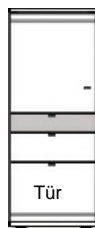

Art.Nr.

Tür L (Abb.)	BG60.433	BG60.443	BG60.441	BG60.463
Tür R	BG60.434	BG60.444	BG60.442	BG60.464
Bezeichnung	2 Türen, 1 Schub (2 Holzböden)	2 Türen, 2 Schübe (2 Holzböden)	1 Tür, 3 Schübe (2 Holzböden)	1 Tür, 4 Schübe (2 Holzböden)
B/H/T in cm	60 / 152 / 40	60 / 152 / 40	60 / 152 / 40	60 / 152 / 40



***Zubehör:**
1xZRW360
1xZLR230

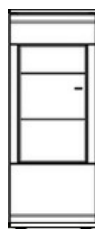

***Zubehör:**
1xZRW460
1xZLR240

Art.Nr.

Tür L (Abb.)	BG60.155	BG60.153
Tür R	BG60.156	BG60.154
Bezeichnung	1 Glastür (1 Glas, 1 Holzboden)	1 Glastür (2 Glasböden)
B/H/T in cm	60 / 152 / 40	60 / 152 / 40

***Zubehör gegen Auf - siehe S.37:**

ZRW360 / ZRW460 - Rückwandschroppung
ZLR230 / ZLR240 - LED-Rückwandbeleuchtung

Die Anzahl der Holzböden bezieht sich nur auf lose Böden.

B0-Highboards Breite 30 / 45 cm (6 Raster) Höhe 131 cm

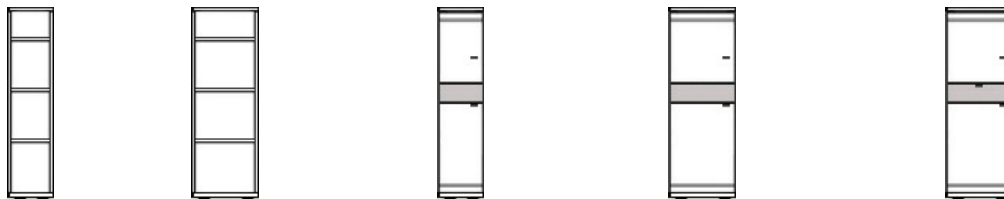

Art.Nr.					
Tür L (Abb.)	B030.000	B045.000	B030.211	B045.211	B045.431
Tür R			B030.212	B045.212	B045.432
Bezeichnung	Regal (3 Holzböden)	Regal (3 Holzböden)	2 Türen (2 Holzböden)	2 Türen (2 Holzböden)	2 Türen, 1 Schub (2 Holzböden)
B/H/T in cm	30 / 131 / 40	45 / 131 / 40	30 / 131 / 40	45 / 131 / 40	45 / 131 / 40

geschroppte Blende

Nur in Alteiche + Naturbuche möglich !



Art.Nr.				
Tür L (Abb.)	B045.433	B045.443	B045.441	B045.463
Tür R	B045.434	B045.444	B045.442	B045.464
Bezeichnung	2 Türen, 1 Schub (1 Holzboden)	1 Tür, 2 Schübe (1 Holzboden)	1 Tür, 3 Schübe (1 Holzboden)	1 Tür, 4 Schübe (1 Holzboden)
B/H/T in cm	45 / 131 / 40	45 / 131 / 40	45 / 131 / 40	45 / 131 / 40

Eck-Element !

*Zubehör:
1xZRW245
1xZLR220

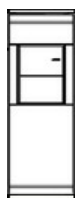

*Zubehör:
1xZRW345
1xZLR230

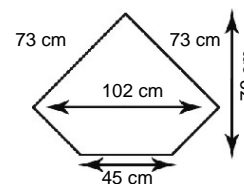

Art.Nr.				
Tür L (Abb.)	B045.155	B045.153	BE45.211	Abb. Draufsicht-Deckblatt
Tür R	B045.156	B045.154	BE45.212	
Bezeichnung	1 Glastür (1 Glas, 1 Holzboden)	1 Glastür (1 Glasboden)	2 Türen (2 Holzböden)	Eckteil voll ausgefüllt = separat stellbar
B/H/T in cm	45 / 131 / 40	45 / 131 / 40	73x73 / 131 / 40	

*Zubehör gegen Auf - siehe S.37:

ZRW245 / ZRW345 - Rückwandschroppung
ZLR220 / ZLR230 - LED-Rückwandbeleuchtung

Achtung - Eckteil nicht an Lowboard planbar !

Die Anzahl der Holzböden bezieht sich nur auf lose Böden.

B0-Highboards Breite 60 / 90 cm (6 Raster) Höhe 131 cm

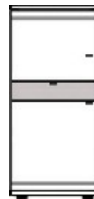
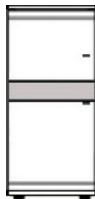

Art.Nr.

Tür L (Abb.)	B060.400	B060.211	B060.431	B090.400
Tür R		B060.212	B060.432	
Bezeichnung	2 Türen (2 Holzböden)	2 Türen (2 Holzböden)	2 Türen, 1 Schub (2 Holzböden)	1 Tür, 4 Schübe (2 Holzböden)
B/H/T in cm	60 / 131 / 40	60 / 131 / 40	60 / 131 / 40	90 / 131 / 40

geschropte Blende

Nur in Alteiche + Naturbuche möglich !

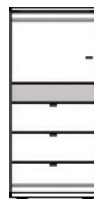

Art.Nr.

Tür L (Abb.)	B060.433	B060.443	B060.441	B060.463
Tür R	B060.434	B060.444	B060.442	B060.464
Bezeichnung	2 Türen, 1 Schub (1 Holzboden)	2 Türen, 2 Schübe (1 Holzboden)	1 Tür, 3 Schübe (1 Holzboden)	1 Tür, 4 Schübe (1 Holzboden)
B/H/T in cm	60 / 131 / 40	60 / 131 / 40	60 / 131 / 40	60 / 131 / 40

***Zubehör:**
1xZRW260
1xZLR220

***Zubehör:**
1xZRW360
1xZLR230

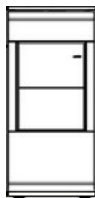

Art.Nr.

Tür L (Abb.)	B060.155	B060.153
Tür R	B060.156	B060.154
Bezeichnung	1 Glastür (1 Glas, 1 Holzboden)	1 Glastür (1 Glasboden)
B/H/T in cm	60 / 131 / 40	60 / 131 / 40

***Zubehör gegen Auf - siehe S.37:**

ZRW260 / ZRW360 - Rückwandschroppung
ZLR220 / ZLR230 - LED-Rückwandbeleuchtung

Die Anzahl der Holzböden bezieht sich nur auf lose Böden.

B0-Highboard Kombinationen (6 Raster) Höhe 131 cm

***Zubehör:**
2xZRW345
1xZLR430

***Zubehör:**
1xZRW260
1xZLR220



Art.Nr.	B15071	B15072	B15073	B15074
bestehend aus 3 Elementen:	B045.153 - 1 Glastür li B060.443 - 2 Türen li, 2 Schübe B045.154 - 1 Glastür re	B045.431 - 2 Türen li, 1 Schub B060.431 - 2 Türen li, 1 Schub B045.432 - 2 Türen re, 1 Schub	B045.211 - 2 Türen li B060.155 - 1 Glastür li B045.212 - 2 Türen re	B045.211-2 Türen li B060.441-Tür, 3 Schübe B045.212-2 Türen re
B/H/T in cm	150 / 131 / 40	150 / 131 / 40	150 / 131 / 40	150 / 131 / 40

***Zubehör:**
2xZRW360
1xZLR430



Art.Nr.	B16571	B16572	B16574
bestehend aus 3 Elementen:	B060.153 - 1 Glastür li B045.443 - 2 Türen li, 2 Schübe B060.154 - 1 Glastür re	B060.431 - 2 Türen li, 1 Schub B045.431 - 2 Türen li, 1 Schub B060.432 - 2 Türen re, 1 Schub	B060.211 - 2 Türen li B045.441 - Tür, 3 Schübe B060.212 - 2 Türen re
B/H/T in cm	165 / 131 / 40	165 / 131 / 40	165 / 131 / 40

***Zubehör:**
2xZRW360
1xZLR430

***Zubehör:**
1xZRW260
1xZLR220



Art.Nr.	B18071	B18073	B18074
bestehend aus 3 Elementen:	B060.153 - 1 Glastür li B060.443 - 2 Türen li, 2 Schübe B060.154 - 1 Glastür re	B060.211 - 2 Türen li B060.155 - 1 Glastür li B060.212 - 2 Türen re	B060.211 - 2 Türen li B060.441 - Tür, 3 Schübe B060.212 - 2 Türen re
B/H/T in cm	180 / 131 / 40	180 / 131 / 40	180 / 131 / 40

***Zubehör gegen Auf - siehe S.37:**

ZRW260 / ZRW345 / ZRW360 - Rückwandschroppung
ZLR220 / ZLR430 - LED-Rückwandbeleuchtung

Sideboard Kombinationen

(4 Raster)

Höhe 90 cm

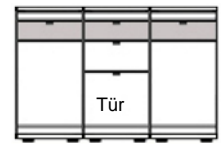

Art.Nr.	C13560	C13561	C13562	C13563
bestehend aus 3 Elementen:	C045.111 - 1 Tür li C045.640 - 4 Schübe C045.112 - 1 Tür re	C045.611 - 1 Schub, 1 Tür li C045.611 - 1 Schub, 1 Tür li C045.612 - 1 Schub, 1 Tür re	C045.111 - 1 Tür li C045.111 - 1 Tür li C045.112 - 1 Tür re	C045.111 - 1 Tür li C045.631 - 2 Schübe, Tür li C045.112 - 1 Tür re
B/H/T in cm	135 / 90 / 40	135 / 90 / 40	135 / 90 / 40	135 / 90 / 40

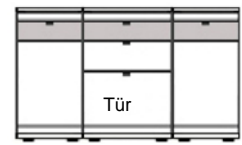

Art.Nr.	C15060	C15061	C15062	C15063
bestehend aus 3 Elementen:	C045.111 - 1 Tür li C060.640 - 4 Schübe C045.112 - 1 Tür re	C045.611 - 1 Schub, 1 Tür li C060.611 - 1 Schub, 1 Tür li C045.612 - 1 Schub, 1 Tür re	C045.111 - 1 Tür li C060.111 - 1 Tür li C045.112 - 1 Tür re	C045.111 - 1 Tür li C060.631 - 2 Schübe, Tür li C045.112 - 1 Tür re
B/H/T in cm	150 / 90 / 40	150 / 90 / 40	150 / 90 / 40	150 / 90 / 40

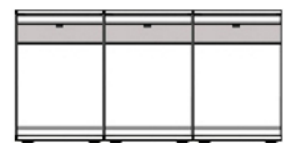

Art.Nr.	C18060	C18061	C18062
bestehend aus 3 Elementen:	C045.111 - 1 Tür li C090.640 - 4 Schübe C045.112 - 1 Tür re	C060.611 - 1 Schub, 1 Tür li C060.611 - 1 Schub, 1 Tür li C060.612 - 1 Schub, 1 Tür re	C060.111 - 1 Tür li C060.111 - 1 Tür li C060.112 - 1 Tür re
B/H/T in cm	180 / 90 / 40	180 / 90 / 40	180 / 90 / 40

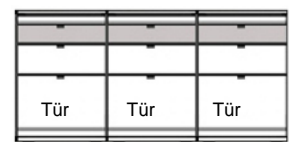

Art.Nr.	C18063	C18064	C18065
bestehend aus 3 Elementen:	C060.111 - 1 Tür li C060.631 - 2 Schübe, Tür li C060.112 - 1 Tür re	C060.111 - 1 Tür li C060.640 - 4 Schübe C060.112 - 1 Tür re	C060.631 - 2 Schübe, Tür li C060.631 - 2 Schübe, Tür li C060.632 - 2 Schübe, Tür re
B/H/T in cm	180 / 90 / 40	180 / 90 / 40	180 / 90 / 40

C0-Sideboards Breite 30 / 45 / 60 cm (4 Raster) Höhe 90 cm



Art.Nr.			
Tür L (Abb.)	C030.111	C030.000	C045.000
Tür R	C030.112		
Bezeichnung	1 Tür (2 Holzböden)	Regal (2 Holzböden)	Regal (2 Holzböden)
B/H/T in cm	30 / 90 / 40	30 / 90 / 40	45 / 90 / 40



Art.Nr.				
Tür L (Abb.)	C045.111	C045.611	C045.631	C045.640
Tür R	C045.112	C045.612	C045.632	
Bezeichnung	1 Tür (2 Holzböden)	1 Schub, 1 Tür (1 Holzboden)	2 Schübe, 1 Tür	4 Schübe
B/H/T in cm	45 / 90 / 40	45 / 90 / 40	45 / 90 / 40	45 / 90 / 40



Art.Nr.				
Tür L (Abb.)	C060.111	C060.611	C060.631	C060.640
Tür R	C060.112	C060.612	C060.632	
Bezeichnung	1 Tür (2 Holzböden)	1 Schub, 1 Tür (1 Holzboden)	2 Schübe, 1 Tür	4 Schübe
B/H/T in cm	60 / 90 / 40	60 / 90 / 40	60 / 90 / 40	60 / 90 / 40

Eck-Sideboard

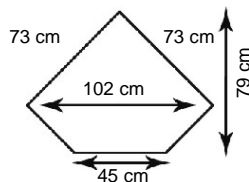

Art.Nr.	
Tür L (Abb.)	CE45.111
Tür R	CE45.112
Bezeichnung	1 Tür (2 Holzböden)
B/H/T in cm	73 x 73 / 90 / 40

Die Anzahl der Holzböden bezieht sich nur auf lose Böden.

C0-Sideboards Breite 90 cm (4 Raster) Höhe 90 cm

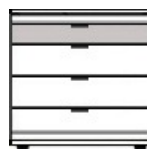
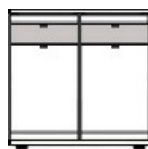
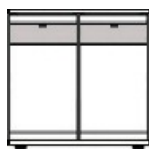

Art.Nr.	C090.110	C090.620	C090.640
Bezeichnung	2 Türen (2 Holzböden)	2 Schübe (1 Holzboden)	4 Schübe
B/H/T in cm	90 / 90 / 40	90 / 90 / 40	90 / 90 / 40

Die Anzahl der Holzböden bezieht sich nur auf lose Böden.

Hängeschränke

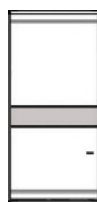
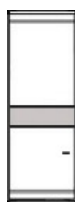

*Zubehör:
1xZRW345
1xZLR230



*Zubehör:
1xZRW360
1xZLR230

Art.Nr.				
Tür L (Abb.)	H645.111	H660.111	H645.153	H660.153
Tür R	H645.112	H660.112	H645.154	H660.154
Bezeichnung	1 Tür (2 Holzböden)	1 Tür (2 Holzböden)	1 Glastür (1 Glasboden)	1 Glastür (1 Glasboden)
B/H/T in cm	45 / 128 / 40	60 / 128 / 40	45 / 128 / 40	60 / 128 / 40

Bei Hängeschränken mit Klappen - ist kein durchgehendes Abdeckblatt möglich, da Deckblatt bereits fest mit dem Korpus verleimt ist. Achtung - Front nicht verrundet.



Art.Nr.	H075.910	H090.910	H120.910
Bezeichnung	1 Klappe nach oben öffnend	1 Klappe nach oben öffnend	1 Klappe nach oben öffnend
B/H/T in cm	75 / 36 / 40	90 / 36 / 40	120 / 36 / 40



Art.Nr.	H075.920	H090.920	H120.920	PAW.045
Bezeichnung	1 Klappe nach unten öffnend	1 Klappe nach unten öffnend	1 Klappe nach unten öffnend	Wandregal
B/H/T in cm	75 / 36 / 40	90 / 36 / 40	120 / 36 / 40	45 / 36 / 40

Kombinations-Möglichkeiten von Aufsätzen:

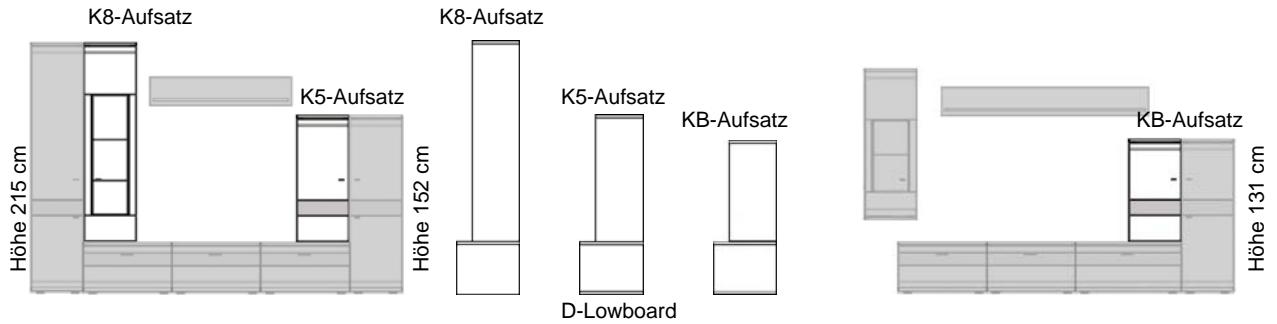

Aufsätze Breite 30/45 cm passend zu B0-Highboards (Aufsatz + D-Lowboard) = **Höhe 131 cm**



*Zubehör:
1xZRW245
1xZLR220

Art.Nr.

Tür L (Abb.)	KB30.000	KB45.000	KB45.300	KB45.111 KB45.112	KB45.153 KB45.154
Tür R					
Bezeichnung	Regal (2 Holzböden)	Regal (2 Holzböden)	Regal - 1 Schub (1 Holzboden)	1 Tür (2 Holzböden)	1 Glas Tür (1 Glasboden)
B/H/T in cm	30 / 86 / 40	45 / 86 / 40	45 / 86 / 40	45 / 86 / 40	45 / 86 / 40

Aufsätze Breite 30/45 cm passend zu BG-Highboards (Aufsatz + D...Lowboard) = **Höhe 152 cm**



*Zubehör:
1xZRW345
1xZLR230

Art.Nr.

Tür L (Abb.)	K530.000	K545.000	K545.300	K545.111 K545.112	K545.155 K545.156
Tür R					
Bezeichnung	Regal (2 Holzböden)	Regal (2 Holzböden)	Regal - 1 Schub (1 Holzboden)	1 Tür (2 Holzböden)	1 Glas Tür (1 Glasboden)
B/H/T in cm	30 / 107 / 40	45 / 107 / 40	45 / 107 / 40	45 / 107 / 40	45 / 107 / 40

Aufsätze Breite 30/45 cm passend zu A0-Säulen (Aufsatz + D...Lowboard) = **Höhe 215 cm**

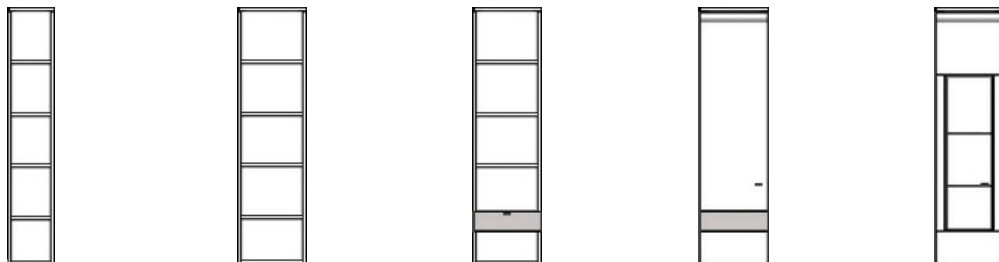

*Zubehör:
1xZRW545
1xZLR250

Art.Nr.

Tür L (Abb.)	K830.000	K845.000	K845.300	K845.111 K845.112	K845.153 K845.154
Tür R					
Bezeichnung	Regal (4 Holzböden)	Regal (4 Holzböden)	Regal - 1 Schub (3 Holzböden)	1 Tür (4 Holzböden)	1 Glas Tür (2 Glasböden)
B/H/T in cm	30 / 170 / 40	45 / 170 / 40	45 / 170 / 40	45 / 170 / 40	45 / 170 / 40

Aufsätze Breite 30/45 cm passend zu A0-Säulen (Aufsatz + BG-Highboard) = **Höhe 215 cm**

Einlegeböden in der Höhe 4-fach verstellbar !



Art.Nr.	K330.000	K345.000
Bezeichnung	Regal (1 Holzboden)	Regal (1 Holzboden)
B/H/T in cm	30 / 63 / 40	45 / 63 / 40



Aufsätze Breite 30/45 cm passend zu A0-Säulen (Aufsatz + B-Highboard) = **Höhe 215 cm**



Art.Nr.	K430.000	K445.000
Bezeichnung	Regal (2 Holzböden)	Regal (2 Holzböden)
B/H/T in cm	30 / 83 / 40	45 / 83 / 40



Aufsätze Breite 30/45 cm passend zu A0-Säulen (Aufsatz + C...Sideboard) = **Höhe 215 cm**

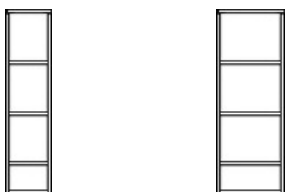

Art.Nr.	K630.000	K645.000
Bezeichnung	Regal (3 Holzböden)	Regal (3 Holzböden)
B/H/T in cm	30 / 125 / 40	45 / 125 / 40

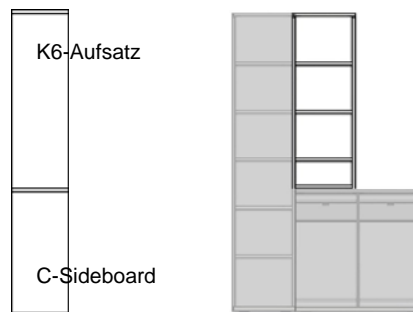

Aufsätze Breite 30/45 cm passend zu A0-Säulen (Aufsatz + F...Lowboard) = **Höhe 215 cm**

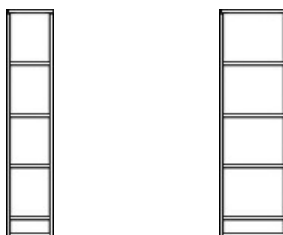

Art.Nr.	K730.000	K745.000
Bezeichnung	Regal (4 Holzböden)	Regal (4 Holzböden)
B/H/T in cm	30 / 150 / 40	45 / 150 / 40

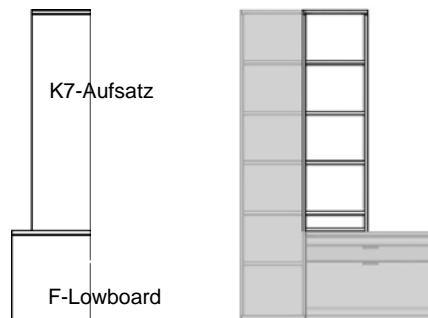

Die Anzahl der Holzböden bezieht sich nur auf lose Böden.

Regal-Kombinationen passend zu A0-Säulen (Aufsatz + BG-Highboard) = **Höhe 215 cm**

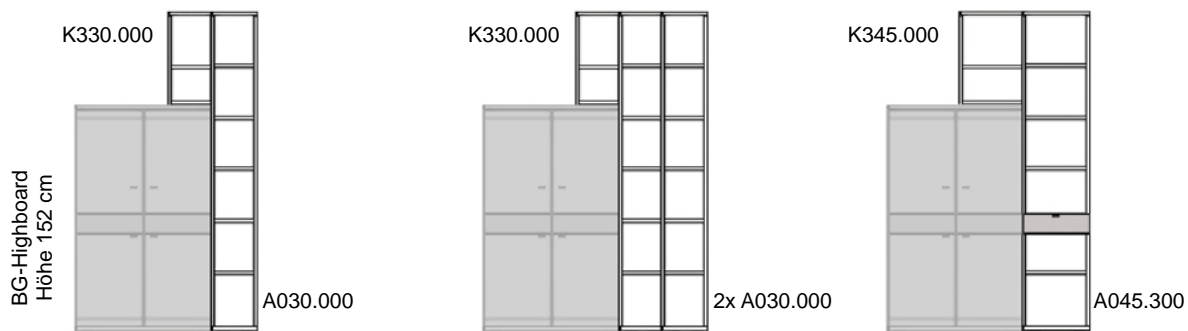

Art.Nr.	EB06071	EB09071	EB09072
Bezeichnung	Regal-Aufsatz + 1 Regal-Säule	Regal-Aufsatz + 2 Regal-Säulen	Regal-Aufsatz + 1 Regal-Säule mit Schub
B/H/T in cm	60 / 215 / 40	90 / 215 / 40	90 / 215 / 40

Regal-Kombinationen passend zu A0-Säulen (Aufsatz + B-Highboard) = **Höhe 215 cm**

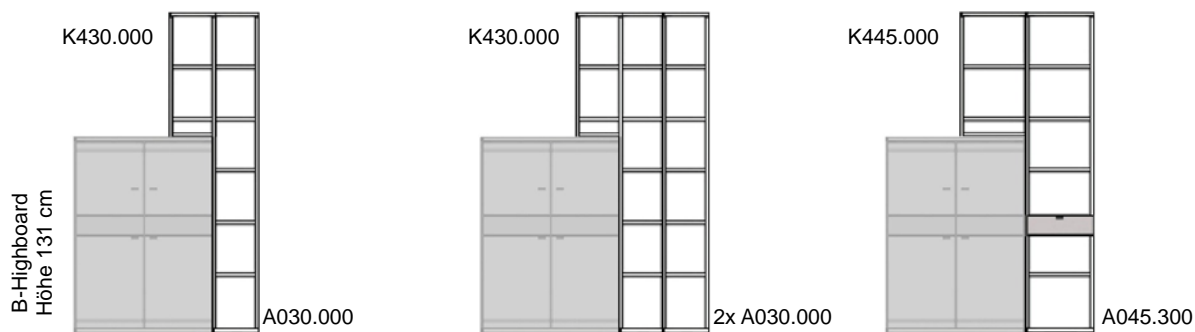

Art.Nr.	EB06061	EB09061	EB09062
Bezeichnung	Regal-Aufsatz + 1 Regal-Säule	Regal-Aufsatz + 2 Regal-Säulen	Regal-Aufsatz + 1 Regal-Säule mit Schub
B/H/T in cm	60 / 215 / 40	90 / 215 / 40	90 / 215 / 40

Regal-Kombinationen passend zu A0-Säulen (Aufsatz + C...Sideboard) = **Höhe 215 cm**

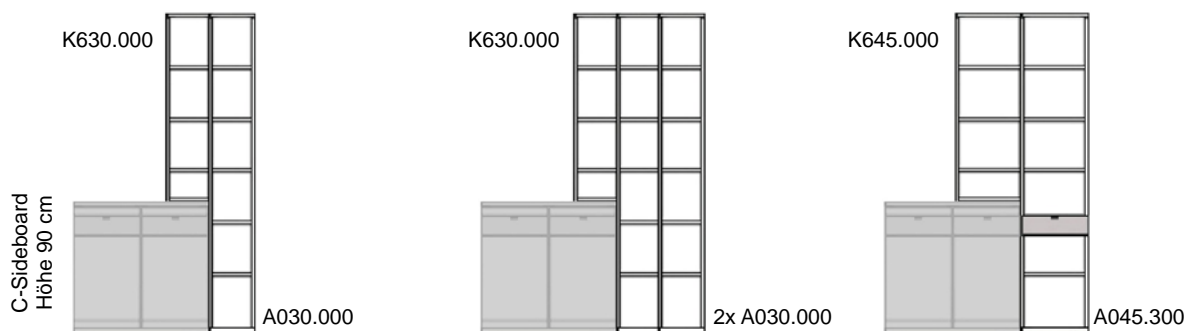

Art.Nr.	EB06041	EB09041	EB09042
Bezeichnung	Regal-Aufsatz + 1 Regal-Säule	Regal-Aufsatz + 2 Regal-Säulen	Regal-Aufsatz + 1 Regal-Säule mit Schub
B/H/T in cm	60 / 215 / 40	90 / 215 / 40	90 / 215 / 40

Einlegeböden in der Höhe 4-fach verstellbar !

Lowboard Kombinationen (3 Raster) Tiefe 45 cm Höhe 65 cm

*Zubehör - Nischenbeleuchtung:
*ZLF160

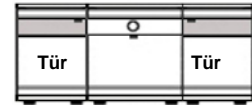
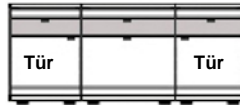

Art.Nr.	F15060 2 Türen, 2 Schübe	F15061 2 Türen, 4 Schübe	F15062 2 Türen, Nische, 1 Schub
bestehend aus:	F045.B11 F060.B20 F045.B12	F045.B25 F060.B20 F045.B26	F045.B11 F060.B30 F045.B12
B/H/T in cm	150 / 65 / 45	150 / 65 / 45	150 / 65 / 45

*ZLF175

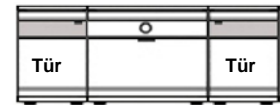

Art.Nr.	F16560 2 Türen, 2 Schübe	F16561 2 Türen, 4 Schübe	F16562 2 Türen, Nische, 1 Schub
bestehend aus:	F045.B11 F075.B20 F045.B12	F045.B25 F075.B20 F045.B26	F045.B11 F075.B30 F045.B12
B/H/T in cm	165 / 65 / 45	165 / 65 / 45	165 / 65 / 45

*ZLF160

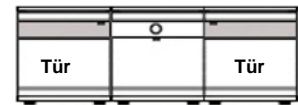
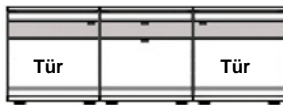

Art.Nr.	F18060 2 Türen, 2 Schübe	F18061 2 Türen, 4 Schübe	F18062 2 Türen, Nische, 1 Schub
bestehend aus:	F060.B11 F060.B20 F060.B12	F060.B25 F060.B20 F060.B26	F060.B11 F060.B30 F060.B12
B/H/T in cm	180 / 65 / 45	180 / 65 / 45	180 / 65 / 45

*ZLF190

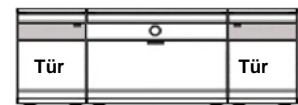

Art.Nr.	F18063 4 Türen	F18064 4 Türen, 3 Schübe	F18065 2 Türen, Nische, 1 Schub
bestehend aus:	F045.B11 F090.B40 F045.B12	F045.B25 F090.B50 F045.B26	F045.B11 F090.B30 F045.B12
B/H/T in cm	180 / 65 / 45	180 / 65 / 45	180 / 65 / 45

*ZLF260

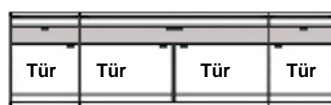
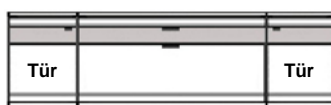

Art.Nr.	F21060 2 Türen, 4 Schübe	F21064 4 Türen, 4 Schübe	F21065 2 Türen, 2 Nischen, 2 Schübe
bestehend aus:	F045.B11 F120.B20 F045.B12	F045.B25 F120.B50 F45.B26	F045.B11 F120.B30 F045.B12
B/H/T in cm	210 / 65 / 45	210 / 65 / 45	210 / 65 / 45

F-Lowboards (3 Raster) Tiefe 45 cm Höhe 65 cm



Art.Nr.	F045.B11	F060.B11	F045.B25	F060.B25
Tür L (Abb.)	F045.B11	F060.B11	F045.B25	F060.B25
Tür R	F045.B12	F060.B12	F045.B26	F060.B26
Bezeichnung	1 Tür (1 Holzboden)	1 Tür (1 Holzboden)	1 Schub 1 Tür	1 Schub 1 Tür
B/H/T in cm	45 / 65 / 45	60 / 65 / 45	45 / 65 / 45	60 / 65 / 45

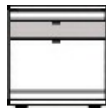

Art.Nr.	F045.B20	F060.B20	F075.B20
Bezeichnung	2 Schübe	2 Schübe	2 Schübe
B/H/T in cm	45 / 65 / 45	60 / 65 / 45	75 / 65 / 45

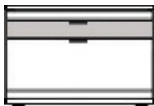

Art.Nr.	F090.B20	F120.B20 (mit Mittelseite)	F135.B20 (mit Mittelseite)
Bezeichnung	2 Schübe	4 Schübe mit gemeinsamer Blende	4 Schübe mit gemeinsamer Blende
B/H/T in cm	90 / 65 / 45	120 / 65 / 45	135 / 65 / 45

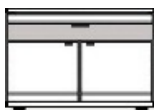



Art.Nr.	F090.B50	F120.B50 (mit Mittelseite)	F135.B50 (mit Mittelseite)
Bezeichnung	1 Schub 2 Türen	2 Schübe mit gemeinsamer Blende 2 Türen	2 Schübe mit gemeinsamer Blende 2 Türen
B/H/T in cm	90 / 65 / 45	120 / 65 / 45	135 / 65 / 45

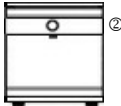
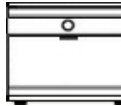

Art.Nr.	F090.B40	F120.B40 (mit Mittelseite)	F135.B40 (mit Mittelseite)
Bezeichnung	2 Türen (1 Holzboden)	2 Türen (2 Holzböden)	2 Türen (2 Holzböden)
B/H/T in cm	90 / 65 / 45	120 / 65 / 45	135 / 65 / 45

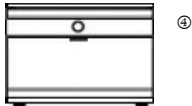
F-Lowboards		(3 Raster)	Tiefe 45 cm	Höhe 65 cm
*Zubehör - Nischenbeleuchtung:		*ZLF160	*ZLF175	B/H/T-Nische:
*ZLF145				① 42 / 9,5 / 38 cm ② 57 / 9,5 / 38 cm ③ 72 / 9,5 / 38 cm
Art.Nr.	F045.B30	F060.B30	F075.B30	Alle Nischen haben in der Rückwand eine Kabellochbohrung Ø 40 mm.
Bezeichnung	1 Nische 1 Schub	1 Nische 1 Schub	1 Nische 1 Schub	
B/H/T in cm	45 / 65 / 45	60 / 65 / 45	75 / 65 / 45	

*ZLF190		*ZLF260		B/H/T-Nische:	*ZLF260	
	④		⑤	④ 87 / 9,5 / 38 cm ⑤ 57,5 / 9,5 / 38 cm ⑥ 65 / 9,5 / 38 cm		⑥
Art.Nr.	F090.B30	F120.B30 (mit Mittelseite)			F135.B30 (mit Mittelseite)	
Bezeichnung	1 Nische 1 Schub	2 Nischen 2 Schübe mit gemeinsamer Blende			2 Nischen 2 Schübe mit gemeins. Blende	
B/H/T in cm	90 / 65 / 45	120 / 65 / 45			135 / 65 / 45	

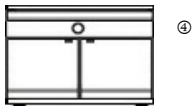
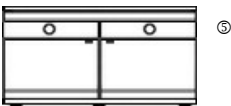
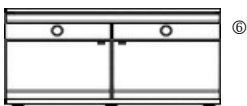
*ZLF190		*ZLF260			*ZLF260	
	④		⑤			⑥
Art.Nr.	F090.B60	F120.B60 (mit Mittelseite)			F135.B60 (mit Mittelseite)	
Bezeichnung	1 Nische 2 Türen	2 Nischen 2 Türen			2 Nischen 2 Türen	
B/H/T in cm	90 / 65 / 45	120 / 65 / 45			135 / 65 / 45	

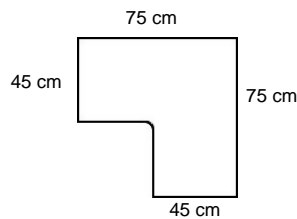

Art.Nr.	FE75.110 Eck-Element		Draufsicht - Ecke
Bezeichnung	2 Türen (1 Holzboden)	voll ausgefüllt solostehend möglich	
B/H/T in cm	75 x 75 / 65 / 45		

Abdeckblatt bei Eckkombinationen:

Über Eckteile in Verbindung mit danebenstehenden Teilen ist kein durchgehendes Abdeckblatt möglich!

Es werden immer 2 separate Deckblätter gefertigt.

Die Planung der Deckblätter erfolgt von links nach rechts:
Deckblatt A = komplett über linken Schenkel der Ecke
Deckblatt B = stößt an Deckblatt A

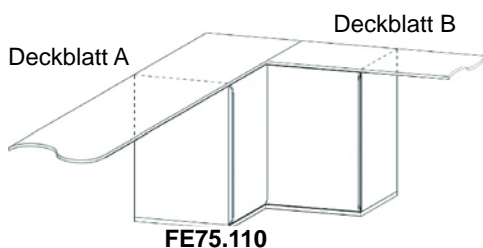

Bei einem solostehenden Eckteil wird das Deckblatt passend zum Korpus gefertigt.
Der vordere Winkel ist leicht abgerundet (siehe Abb.).

D-Lowboard	(2 Raster)	Tiefe 53 cm	Höhe 45 cm
-------------------	-------------------	--------------------	-------------------

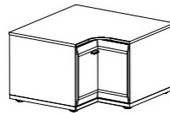

Hinweise zum Eck-Element
Seite 31 beachten!

Tür L (Abb.)	D045.B11	D060.B11	DE75.110	voll ausgefüllt solostehend möglich
Tür R	D045.B12	D060.B12	Eck-Element	
Bezeichnung	1 Tür	1 Tür	2 Türen	
B/H/T in cm	45 / 45 / 53	60 / 45 / 53	75 x 75 / 45 / 53	

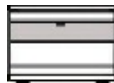

Art.Nr.	D045.B10	D060.B10	D075.B10	D090.B10
Bezeichnung	1 Schub	1 Schub	1 Schub	1 Schub
B/H/T in cm	45 / 45 / 53	60 / 45 / 53	75 / 45 / 53	90 / 45 / 53



Art.Nr.	D120.B10	D135.B10
Bezeichnung	2 Schübe mit gemeinsamer Blende	2 Schübe mit gemeinsamer Blende
B/H/T in cm	120 / 45 / 53	135 / 45 / 53

***Zubehör - Nischenbeleuchtung:**

① 42 / 9,5 / 38 cm

② 57 / 9,5 / 38 cm

③ 72 / 9,5 / 38 cm

④ 87 / 9,5 / 38 cm

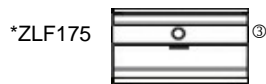
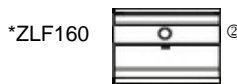

Art.Nr.	D045.B30	D060.B30	D075.B30	D090.B30
Bezeichnung	1 Nische 1 Schub	1 Nische 1 Schub	1 Nische 1 Schub	1 Nische 1 Schub
B/H/T in cm	45 / 45 / 53	60 / 45 / 53	75 / 45 / 53	90 / 45 / 53

Alle Nischen haben in der Rückwand eine Kabellochbohrung Ø 40 mm.

⑤ 57,5 / 9,5 / 38 cm

⑥ 65 / 9,5 / 38 cm

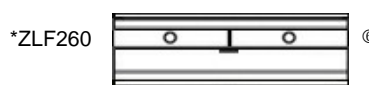

Art.Nr.	D120.B30	D135.B30
Bezeichnung	2 Nische, 2 Schübe mit gemeinsamer Blende	2 Nischen, 2 Schübe mit gemeinsamer Blende
B/H/T in cm	120 / 45 / 53	135 / 45 / 53

Lowboard Kombinationen (2 Raster) Tiefe 53 cm Höhe 45 cm

*Zubehör - Nischenbeleuchtung:
*ZLF160



Art.Nr.	D15060 2 Türen, 1 Schub	D15061 3 Schübe	D15062 2 Türen, Nische, 1 Schub
bestehend aus:	D045.B11 D060.B10 D045.B12	D045.B10 D060.B10 D045.B10	D045.B11 D060.B30 D045.B12
B/H/T in cm	150 / 45 / 53	150 / 45 / 53	150 / 45 / 53

*ZLF175

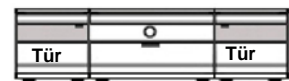

Art.Nr.	D16560 2 Türen, 1 Schub	D16561 3 Schübe	D16562 2 Türen, Nische, 1 Schub
bestehend aus:	D045.B11 D075.B10 D045.B12	D045.B10 D075.B10 D045.B10	D045.B11 D075.B30 D045.B12
B/H/T in cm	165 / 45 / 53	165 / 45 / 53	165 / 45 / 53

*ZLF160



Art.Nr.	D18060 2 Türen, 1 Schub	D18061 3 Schübe	D18062 2 Türen, Nische, 1 Schub
bestehend aus:	D060.B11 D060.B10 D060.B12	D060.B10 D060.B10 D060.B10	D060.B11 D060.B30 D060.B12
B/H/T in cm	180 / 45 / 53	180 / 45 / 53	180 / 45 / 53

*ZLF190

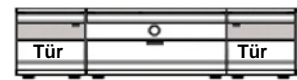
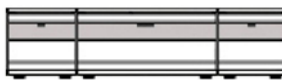

Art.Nr.	D18063 2 Türen, 1 Schub	D18064 3 Schübe	D18065 2 Türen, Nische, 1 Schub
bestehend aus:	D045.B11 D090.B10 D045.B12	D045.B10 D090.B10 D045.B10	D045.B11 D090.B30 D045.B12
B/H/T in cm	180 / 45 / 53	180 / 45 / 53	180 / 45 / 53

*ZLF260



Art.Nr.	D21060 2 Türen, 2 Schübe	D21064 4 Schübe	D21065 2 Türen, 2 Nischen, 2 Schübe
bestehend aus:	D045.B11 D120.B10 D045.B12	D045.B10 D120.B10 D45.B10	D045.B11 D120.B30 D045.B12
B/H/T in cm	210 / 45 / 53	210 / 45 / 53	210 / 45 / 53

Schreibtisch (Nicht frei im Raum stehend möglich - keine Sichtrückwand)



Abb. freihängend (nicht für Leichtbauwände)



Abb. Draufsicht - Schreibtischplatte

Art.Nr.	S165.100	SF165	② ZBF	③ ZWC
Bezeichnung	Schreibtisch - 2-teilig: A - Unterbau mit Aufhängung B - Schreibplatte mit 2 Schüben + Klappe	Stützfuß Aluminiumgestell schwarz eloxiert	Backflip incl. USB drehbare Einbausteckdose mit 2 Steckdosen + 1 USB-Anschluss	Wireless Charger für Qi-fähige Geräte
B/H/T in cm	165 / 77 / 59	2 / 68 / 50	L/B in mm	225,6 / 105,3
				Ø 91 mm

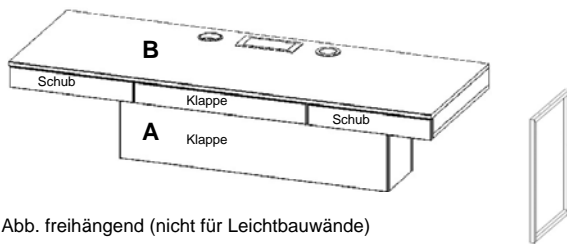
Lieferung in 2 Packstücken:

1.Packstück = Unterbau B/H/T: 105 / 44 / 26

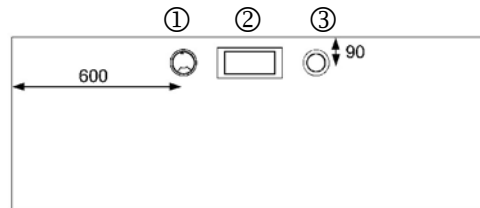
- incl. Kabelmanagement im Innenraum
- vordere Abdeckung nach oben aufklappbar
- 3 Innenfächer - Außenfächer ohne Unterboden

2.Packstück = Schreibplatte B/H/T: 165 / 10 / 60

- ① - incl. Kabeldurchlassbuchse (Ø = 91 mm)
- incl. 2 Schübe (mit Materialfacheinteilung) li/re.
- incl. Klappenfach (nach oben öffnend) in der Mitte

Traglast der Wandbefestigung für Schreibtisch = max.100 kg

Achtung! Bei Wandbefestigung an Leichtbauwand (Trockenbau o.ä.) ist der Einsatz des Stützfußes SF165 notwendig.

Schreibtisch - Aufsatzregal



Abb. mit Stützfüßen



Abb. mit Unterteilen

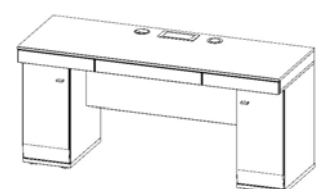

Einlegeböden für Schreibtisch-Aufsatz und -Unterteile

Art.Nr.	KS30.000	EB08-10R	EB08-12R	EB08-14R
Bezeichnung	Regal-Aufsatz (3 Holzböden*)	Holzboden* KS30.000 / CS30.A00 CS30.A11 / A12	Holzboden** CS30.F00 CS30.F11/F12	Holzboden*** CS30.D00 CS30.D11/F12
B/H/T in cm	30 / 136 / 40	B/H/T in mm	267 / 16 / 324	267 / 16 / 373
				267 / 16 / 452

Schreibtisch - Unterteile

Tiefe 40 - 45 - 53 cm



Art.Nr.	CS30.A00	CS30.A11 CS30.A12	CS30.F00	CS30.F11 CS30.F12	CS30.D00	CS30.D11 CS30.D12
Tür L (Abb.) Tür R						
Bezeichnung	Regal (1 Holzboden*)	1 Tür (1 Holzboden*)	Regal (1 Holzboden**)	1 Tür (1 Holzboden**)	Regal (1 Holzboden***)	1 Tür (1 Holzboden***)
B/H/T in cm	30 / 68 / 40	30 / 68 / 40	30 / 68 / 45	30 / 68 / 45	30 / 68 / 53	30 / 68 / 53

Wandregale



Art.Nr.	PAX.075	PAX.090	PAX.120	PAX.135
Bezeichnung	Wandregal	Wandregal	Wandregal	Wandregal
B/H/T in cm	75 / 28 / 21	90 / 28 / 21	120 / 28 / 21	135 / 28 / 21



Art.Nr.	PAX.150	PAX.180
Bezeichnung	Wandregal	Wandregal
B/H/T in cm	150 / 28 / 21	180 / 28 / 21

Wandboards

Der mitgelieferte Beschlag ist für Leichtbauwände nicht geeignet ! Belastbarkeit = 15 kg.

LED-Lichtleiste gegen Auf

1xZLL145



1xZLL160



1xZLL245



1xZLL245



Art.Nr.	PAZ.075	PAZ.090	PAZ.120	PAZ.135
Bezeichnung	Wandboard	Wandboard	Wandboard	Wandboard
B/H/T in cm	75 / 25 / 19	90 / 25 / 19	120 / 25 / 19	135 / 25 / 19

1xZLL245



1xZL260



Art.Nr.	PAZ.150	PAZ.180
Bezeichnung	Wandboard	Wandboard
B/H/T in cm	150 / 25 / 19	180 / 25 / 19

LED-Lichtleiste (Zubehör für Wandboards)

Diese Produkte enthalten Lichtquellen der Energieeffizienzklasse G.

Art.Nr.	ZLL145	ZLL160	ZLL245	ZLL260
Bezeichnung	1er-Set LED-Schiene inkl. Trafo + Fußschalter	1er-Set LED-Schiene inkl. Trafo + Fußschalter	2er-Set LED-Schiene inkl. Trafo + Fußschalter	2er-Set LED-Schiene inkl. Trafo + Fußschalter
B/H/T in cm	1x45 cm / 5,5 W	1x60 cm / 7 W	2x45 cm / 11 W	2x60 cm / 14 W

TV-Sockel

Nischenmaße:

① B/H/T: 47 / 12 / 30 cm ② B/H/T: 56 / 12 / 37 cm ③ B/H/T: 56 / 12 / 27 cm

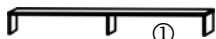

Art.Nr.	TFS.650	TFS.600	TFS.400
Bezeichnung	Glas-TV-Sockel 2 Fächer	TV-Sockel 2 Fächer	TV-Sockel 2 Fächer
B/H/T in cm	100 / 13 / 30	119 / 14,5 / 50	119 / 14,5 / 40

Einlegeböden

(für Nachbestellungen)

Holzböden

Die Montage der Holzböden erfolgt durch 3 mm Stahlbodenträger (im Lieferumfang enthalten).

Art.Nr.	B/H/T in mm	Bezeichnung
EB08-10	267 / 16 / 324	für 30er Teil
EB13-10	417 / 16 / 324	für 45er Teil
EB13-11	417 / 16 / 356	für 45er F-Lowboard
EB13-11/1	425 / 16 / 356	für F090.B40 Lowboard
EB18-10	567 / 16 / 324	für 60er Teil
EB18-11	567 / 16 / 356	für 60er F-Lowboard
EB18-11/1	575 / 16 / 356	für F120.B40 Lowboard
EB20-11/1	650 / 16 / 356,5	für F135.B40 Lowboard
EB27-10	867 / 16 / 324	für 90er Teil

Glasböden

Die Montage der Glasböden erfolgt durch 3 mm Stahlbodenträger mit Kunststoffhülle (im Lieferumfang enthalten).

Art.Nr.	B/H/T in mm	Bezeichnung
GEB13-10	417 / 5 / 300	für 45er Teil
GEB18-10	567 / 5 / 300	für 60er Teil

Auf für durchgehende Lochreihe (Rasterbohrung) im Korpus

ZBO	Bohrabstände = 32 mm
------------	----------------------

Besteckeinsätze (für Schubkästen der Teile in 40er Tiefe)

Material: Kunststoff anthrazit matt + passende Einlegematte

Art.Nr.	B/H/T in mm	Bezeichnung
ZBE045	375 / 50 / 280	für Schübe (Breite 45 cm)
ZBE060	525 / 50 / 280	für Schübe (Breite 60 cm)
ZBE090	375 / 50 / 280	für Schübe (Breite 90 cm)



Die Besteckeinsätze werden separat geliefert und müssen vor Ort in den Schubkasten eingelegt werden.

Rückwandschroppung

(nur für Elemente mit Glastür)

Die geschropte Rückwand wird bereits vormontiert geliefert.

Für Teile mit Breite 45 cm:

Höhe	Art.Nr.	Maße (Höhe / Breite)
2 Raster	ZRW245	475 / 416 mm
3 Raster	ZRW345	683 / 416 mm
4 Raster	ZRW445	891 / 416 mm
5 Raster	ZRW545	1099 / 416 mm
6 Raster	ZRW645	1307 / 416 mm

Für Teile mit Breite 60 cm:

Höhe	Art.Nr.	Maße (Höhe / Breite)
2 Raster	ZRW260	475 / 566 mm
3 Raster	ZRW360	683 / 566 mm
4 Raster	ZRW460	891 / 566 mm
6 Raster	ZRW660	1307 / 566 mm

LED-Rückwandbeleuchtung

(nur für Elemente mit Glastür)

Die Montage der LED-Schienen erfolgt senkrecht an den hinteren Seitenwänden des Korpus.

Lieferung immer vormontiert mittels Klebestreifen !

Sets für 1 Element

Anzahl	Art.Nr.	Länge	Watt
2 Schienen	ZLR220	475 mm	11 W*
2 Schienen	ZLR230	683 mm	15 W*
2 Schienen	ZLR240	891 mm	17,8 W
2 Schienen	ZLR250	1099 mm	20,2 W
2 Schienen	ZLR260	1307 mm	23,6 W

Sets für 2 Elemente:

Anzahl	Art.Nr.	Länge	Watt
4 Schienen	ZLR420	475 mm	22 W
4 Schienen	ZLR430	683 mm	30 W
4 Schienen	ZLR440	891 mm	35,6 W



Abbildung:

Rückwandschroppung & LED-Beleuchtung

Jedes Beleuchtungs-Set enthält 1xTrafo (15 W* bzw. 40 W) + 1x Fußschalter + 1x 6-fach Verteiler. Somit wird jedes Beleuchtungs-Set separat geschaltet.

Die zulässige Gesamtleistung von 40 W darf nicht überschritten werden !

Energieverbrauch:

Diese Produkte enthalten Lichtquellen der Energieeffizienzklasse G.

LED-Nischenbeleuchtung

(für offene Fächer)

LED-Beleuchtungsschiene - zur Befestigung am Oberboden einer Nische.
Wird im Beschlagkarton mitgeliefert und muss vor Ort (mittels Klebestreifen) montiert werden.

Für Teile mit Breite 45 cm:

Trafo = 15 Watt / 40 Watt*

Bezeichnung	Art.Nr.	1 Set enthält:	Watt
für 1 Nische	ZLF145	1 LED-Schiene + Trafo	3,5 W
für 2 Nischen	ZLF245	2 LED-Schienen + Trafo	7 W
für 3 Nischen	ZLN345	3 LED-Schienen + Trafo	10,5 W

Für Teile mit Breite 60 cm:

Bezeichnung	Art.Nr.	1 Set enthält:	Watt
für 1 Nische	ZLF160	1 LED-Schiene + Trafo	4,6 W
für 2 Nischen	ZLF260	2 LED-Schienen + Trafo	9,2 W
für 3 Nischen	ZLN360	3 LED-Schienen + Trafo	13,8 W

Für Teile mit Breite 75 cm:

Bezeichnung	Art.Nr.	1 Set enthält:	Watt
für 1 Nische	ZLF175	1 LED-Schiene + Trafo	5,8 W
für 2 Nischen	ZLF275	2 LED-Schienen + Trafo	11,6 W
für 3 Nischen	ZLN375	3 LED-Schienen + Trafo*	17,4 W

Für Teile mit Breite 90 cm:

Bezeichnung	Art.Nr.	1 Set enthält:	Watt
für 1 Nische	ZLF190	1 LED-Schiene + Trafo	6,8 W
für 2 Nischen	ZLF290	2 LED-Schienen + Trafo	13,6 W
für 3 Nischen	ZLN390	3 LED-Schienen + Trafo*	20,4 W



LED-Fachbeleuchtung mit Sensor

(strahlt den Innenraum eines Faches aus)

LED-Beleuchtungsschiene - mit eingebautem Sensor. Wird durch Öffnen der Tür eingeschaltet.
Wird im Beschlagkarton mitgeliefert und muss vor Ort (mittels Klebestreifen) montiert werden.

Für Teile mit Breite 45 cm:

Trafo = 15 Watt

Bezeichnung	Art.Nr.	1 Set enthält:	Watt
Set für 1 Fach	ZLM145	1 LED-Schiene + Trafo	3,2 W
Set für 2 Fächer	ZLM245	2 LED-Schienen + Trafo	6,4 W
Set für 3 Fächer	ZLM345	3 LED-Schienen + Trafo	9,6 W

Für Teile mit Breite 60 cm:

Bezeichnung	Art.Nr.	1 Set enthält:	Watt
Set für 1 Fach	ZLM160	1 LED-Schiene + Trafo	4 W
Set für 2 Fächer	ZLM260	2 LED-Schienen + Trafo	8 W
Set für 3 Fächer	ZLM360	3 LED-Schienen + Trafo	12 W



Jedes Beleuchtungs-Set enthält 1xTrafo (15 W bzw. 40 W*) + 1x Fußschalter + 1x 6-fach Verteiler.
Somit wird jedes Beleuchtungs-Set separat geschaltet.

Die zulässige Gesamtleistung von 40 W darf nicht überschritten werden !

Bei Reklamationen bitte immer die Wattzahl des Trafos angeben!

Diese Produkte enthalten Lichtquellen der Energieeffizienzklasse G.

Funk-Fernbedienung (dimmbar)

Nur als Set erhältlich !

Art.Nr. **LED-FB2**
 Bezeichnung 4-Kanal-Funkfernbedienung

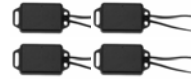

Die Empfänger sind vorprogrammiert analog der Nummerierung der Fernbedienung

Set-bestehend aus:

1x Funk-Fernbedienung +

4x Empfänger

1x Ladekabel + Montageanleitung

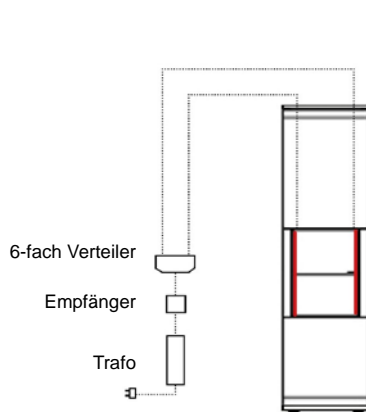

(Abb.1)

1.Empfänger für:
 1x ZLR260
 Säule

2.Empfänger für:
 1x ZLL260
 Wandboard

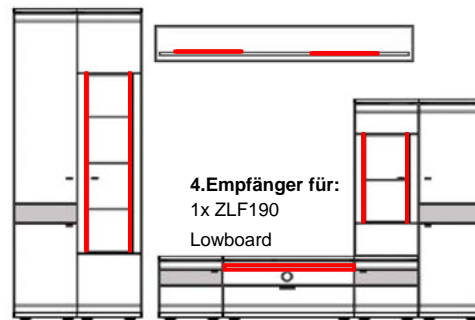

(Abb.2 - Beispiel für 4 Kanäle)

Die Montage des Empfängers erfolgt bei jedem Set immer zwischen Trafo und 6-fach Verteiler.

(Abb.1)

Da jedes Beleuchtungs-Set immer 1 Trafo enthält, können mit der Fernbedienung max. 4 Beleuchtungs-Sets (= 4 Kanäle) geschaltet werden.

(Abb.2)

Griffe (zur Nachbestellung)

Die Zuordnung der Griffe ist fest vorgegeben und kann nicht verändert werden !

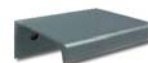
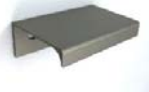

Art.Nr.	Nr.108	Nr.109	Nr.115	Abb. Griffprofil Querschnitt
Bezeichnung	Metallgriff alu-matt	Griffspange alu-matt - kurz	Griffspange alu-matt - lang	
B/H/T in mm	32 mm Bohrabstand	32 mm Bohrabstand	64 mm Bohrabstand	