

# Möbel LETZ

*Finden und Wohlfühlen*



## Typenplan

Mira-living von Stralsunder - Wohnwand EB33001 Alteiche

### **Wichtiger Hinweis für Sie**

Etwaige Hinweise des Herstellers in dieser Produktinformation, die sich auf die Gewährleistung beziehen, haben für Sie keinerlei Bindungswirkung und können von Ihnen ignoriert werden. Ihre gesetzlichen Gewährleistungsrechte als Verbraucher uns gegenüber, als Ihrem Verkäufer, werden dadurch in keiner Weise berührt oder eingeschränkt. Sie können sich wegen aller Mängel jederzeit an uns wenden. Darüber hinaus gehende Herstellergarantien bleiben natürlich unberührt. Dieser Artikel wird hergestellt von Stralsunder Möbelwerke, Koppelstraße 21, 18437 Stralsund, Deutschland, [info@stralsundermoebel.de](mailto:info@stralsundermoebel.de)

Möbel Letz GmbH  
Am Gewerbepark 11  
06895 Zahna-Elster

Tel.: 035383 - 6018 50

Fax.: 035383 - 6018 17



# Modell Mira-living

## Typenplan

Ausführung: Korpus:  
(Nachbildung)

Alteiche, Naturbuche

Front:

Alteiche, Naturbuche  
Lichtgrau, Steingrau  
Cappuccino Hochglanz



Diese Ausführungen (Nachbildung) stehen gleich zur Auswahl:

**Ausführung - Korpus / Deckblatt / Rückwand:**



Alteiche



Naturbuche

**Ausführung - Front:**



Alteiche



Naturbuche



Lichtgrau



Steingrau



Cappuccino Hochglanz

**Akzentblende:**



Alteiche  
*geschroppt*



Naturbuche  
*geschroppt*

In den grafischen Darstellungen der Einrichtungsbeispiele und Typen ist die Akzentblende \* grau gekennzeichnet (siehe Beispiel).

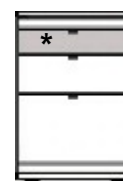

Die geschroppte Akzentblende an den Fronten ist fest vorgegeben und wird immer passend zur Korpusausführung in den Holz-Ausführungen "Alteiche" und "Naturbuche" gefertigt.

**Vielfalt durch Ausführungs-Kombinationen:**

**einfarbig**



Front Alteiche  
Akzentblende  
Alteiche geschroppt



Front Naturbuche  
Akzentblende  
Naturbuche geschroppt

**zweifarbig**



Front Lichtgrau  
Akzentblende  
Alteiche geschroppt



Front Lichtgrau  
Akzentblende  
Naturbuche geschroppt



Front Steingrau  
Akzentblende  
Alteiche geschroppt



Front Steingrau  
Akzentblende  
Naturbuche geschroppt



Front Cappuccino HG  
Akzentblende  
Alteiche geschroppt



Front Cappuccino HG  
Akzentblende  
Naturbuche geschroppt

**Inhaltsverzeichnis**

Modellbeschreibung	.....	3-5
Einrichtungsbeispiele	.....	6-11
Säulen	.....	12-17
Highboards	.....	18-22
Sideboards	.....	23-25
Hängeschränke	.....	25
Aufsätze	.....	26-28
Lowboards	.....	29-33
Schreibtisch/Zubehör	.....	34
Wandregale/Wandboards	.....	35
TV-Sockel/Einlegeböden	.....	36
Zubehör/Beleuchtung	.....	37-38
Fernbedienung/Griffe	.....	39

**Planungs- und Bestellhinweise**

**Mira** ist individuell planbar mit dem Planungsprogramm



Maßgebend für , Maß- und Ausführungsangaben ist ausschließlich die aktuelle Stralsunder-Typenliste!

**Haben Sie bei Ihrer Planung an Alles gedacht?**

Für Modell MIRA sind folgende Angaben erforderlich:

- **Modellname**
- **Ausführung - Korpus**
- **Ausführung - Front**
  
- **Stellfolge oder Skizze bei freien Planungen**  
Stellfolge v.l.n.r. - Solo stehende Teile kennzeichnen!
  
- **Zubehör und Beleuchtungen falls gewünscht**

Wir weisen darauf hin, dass sich bei unklaren oder unvollständigen Aufträgen der Liefertermin verlängern kann. Bitte achten Sie bei Bestellungen auf Vollständigkeit, nur so können wir eine schnelle und fehlerfreie Auftragsabwicklung gewährleisten.

Irrtum sowie Konstruktions-, Farb- und Materialänderungen im Rahmen des technischen Fortschrittes vorbehalten.

## Produktinformationen - Standardausstattungen:

### Korpus:

- **Korpuse vormontiert**
- Regale mit Rückwand
- höhenverstellbare Gleiter (Ø 56 mm) für Standelemente  
(Höhenangaben der Teile immer incl. Gleiter - Höhe der Gleiter = 20 mm / verstellbar um 10 mm)
- **Einlegeböden in der Höhe 4-fach verstellbar**  
(Tiefe der Einlegeböden ca. 3 cm kürzer als Korpuseite) (Bohrabstände = 32 mm)
- **oberer Abschluss = separates Abdeckblatt (16 mm)**  
**Bis zu einer Gesamtbreite von 255 cm ist das Abdeckblatt durchgehend !**  
(Über Eckteile kein durchgehendes Abdeckblatt möglich)
- durchgehender Sockelboden über mehrere Teile nicht möglich  
(Sockelboden bereits fest verleimt mit Korpus)

### Glasteile:

- **Glasfalzleisten aus MDF-Profil Ausführungs-ummantelt - nur in Alteiche + Naturbuche !**
- Türen mit Floatglas klar
- Glasböden aus Floatglas klar
- Standardausstattung - ohne Beleuchtung, ohne geschropte Rückwand  
LED-Beleuchtungssysteme bzw. geschropte Rückwand optional gegen Auf

### Türen:

- Ganzmetallscharniere (3-dimensional verstellbar, einfache Clipmontage, Öffnungswinkel 110°  
Türdämpfer vormontiert (auf Scharnier aufgeclipst, je nach Größe der Tür 1 bzw. 2 Dämpfer)
- **Griffausführung fest vorgegeben:**  
Nr.108 - Griff alu-matt  
Nr.109 - Griffspange alu-matt (kurz)  
Nr.115 - Griffspange alu-matt (lang)

### Schubkästen:

- Komfortauszug für Schubkästen  
(verdeckte Führungsschienen incl. Selbsteinzug + Softstopp / Traglast bis zu 30 kg)

### Wandboards:

- werden zerlegt in Rückwand und Ablageboden geliefert
- Standardausstattung aller Elemente ohne Beleuchtung  
LED-Beleuchtungssysteme optional gegen Auf

### Einrichtungsbeispiele:

- Alle Einrichtungsbeispiele können auch SEITENVERKEHRT bestellt werden.  
In diesem Fall bitte die Artikelnummer um - SV - ergänzen

## Planungsvielfalt durch folgende Maße:

### Standelemente

Säule Säule Highboard Highboard Sideboard Lowboard Lowboard

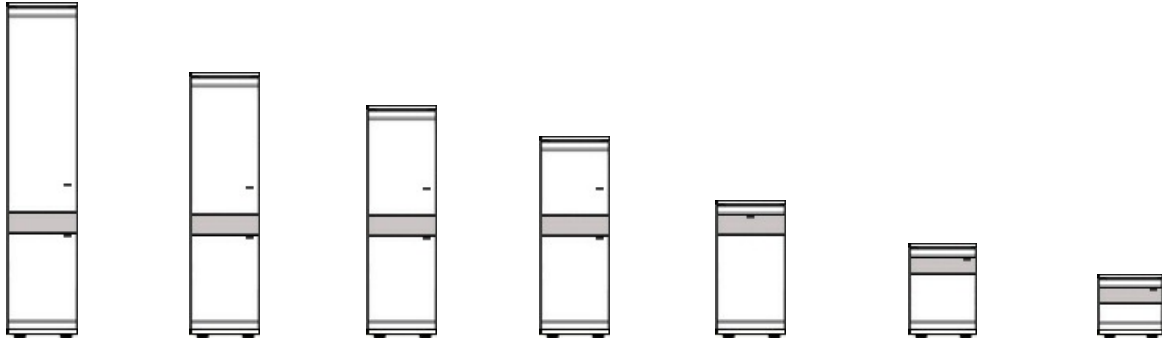

Raster	10	8	7	6	4	3	2
Art.Nr.	A0...	AK...	BG...	B0...	C...	F...	D...

### Aufsätze

+ D-Lowboard

+ BG-Highboard

+ B0-Highboard

+ C-Sideboard

+ F-Lowboard

+ D-Lowboard

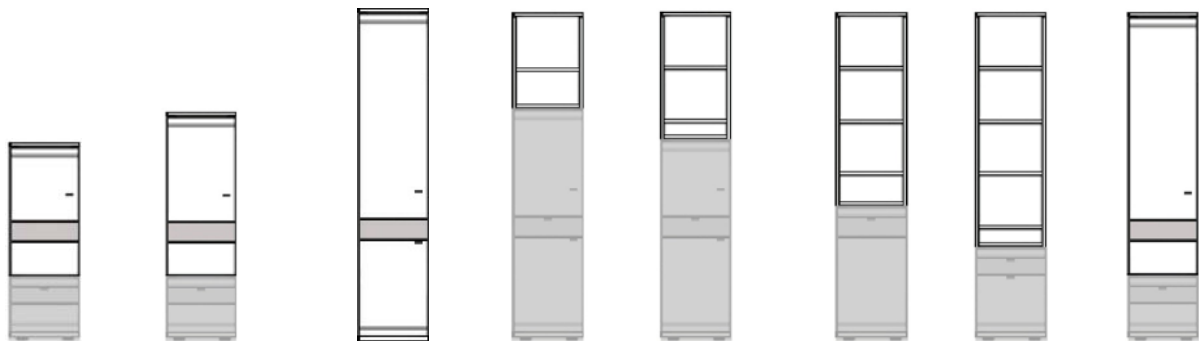

passend zum  
B0...Highboard  
( 6 Raster)

passend zum  
BG...Highboard  
( 7 Raster)

passend zur  
A0...Säule  
(10 Raster)

H in cm	86	107	63	83	125	150	170
B in cm	30/45	30/45	30/45	30/45	30/45	30/45	30/45
T in cm	40	40	40	40	40	40	40
Art.Nr.	KB...	K5...	K3...	K4...	K6...	K7...	K8...

**Hängeschränke H...** siehe Seite: 25

**Schreibtisch** siehe Seite: 34

**Alle Maßangaben sind gerundete Werte / Höhenmaß = inkl. Abdeckblatt**

Irrtum sowie Konstruktions-, Farb- und Materialänderungen im Rahmen des technischen Fortschrittes vorbehalten.

Einrichtungsbeispiele

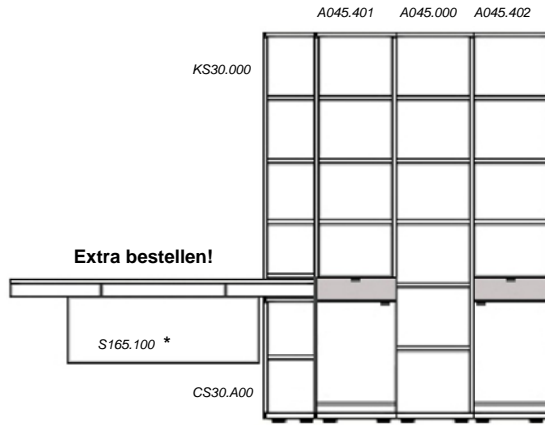

**\* separat bestellbar:**  
Schreibtisch S165.100

Art.Nr.	EB16501S	EB16501	(Regalwand ohne Schreibtischeinbau)
B/H/T in cm	165 / 215 / 40	165 / 215 / 40	

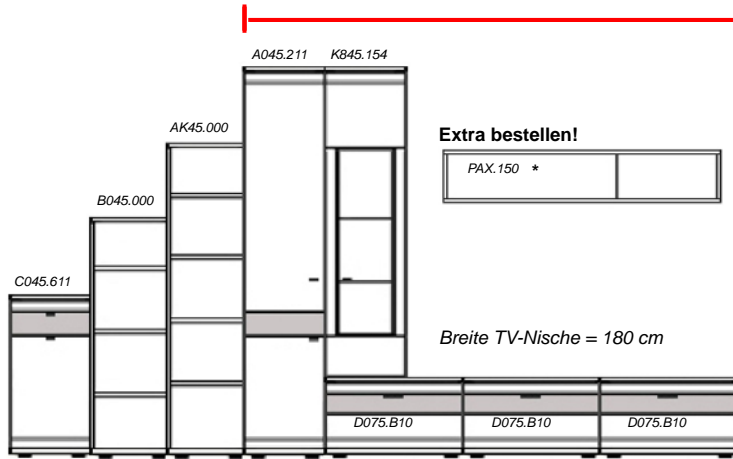

**Zubehör gegen Auf:**

- Rückwandschroppung:** für Aufsatz K845.154 1x ZRW545
- LED-Rückwandbeleuchtung:** für Aufsatz K845.154 1x ZLR250

**\* separat bestellbar:**  
Wandregal PAX.150 (Abb.)

Art.Nr.	EB40501	EB27001	(Wohnwand ab Säule A045.211)
B/H/T in cm	405 / 90-215 / 40-53	270 / 215 / 40-53	



**Zubehör gegen Auf:**

- Rückwandschroppung:** für Vitrine AK45.156 1x ZRW445
- LED-Rückwandbeleuchtung:** für Vitrine AK45.156 1x ZLR240

**\* separat bestellbar:**  
Wandboard PAZ.180 + ZLL260 (Abb.)

Art.Nr.	EB28501		
B/H/T in cm	285* / 173 / 40-53		
	* incl. 15 cm Abstand		



Einrichtungsbeispiele

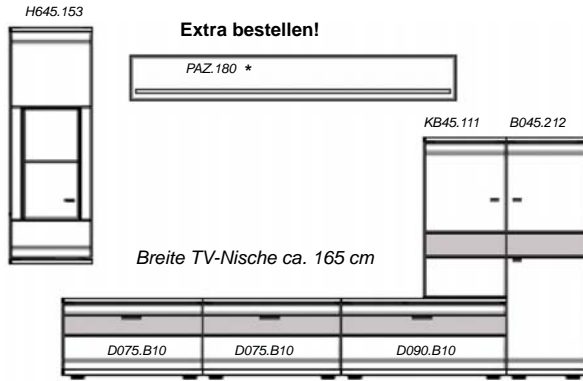

Zubehör gegen Auf:

**Rückwandschroppung:**  
für Hänger H645.153 1x ZRW345

**LED-Rückwandbeleuchtung:**  
für Hänger H645.153 1x ZLR230

**\* separat bestellbar:**  
Wandboard PAZ.180 + ZLL260 (Abb.)

Art.Nr. EB28502

B/H/T in cm 285\* / 215 / 40-53

\* incl. 15 cm Überstand

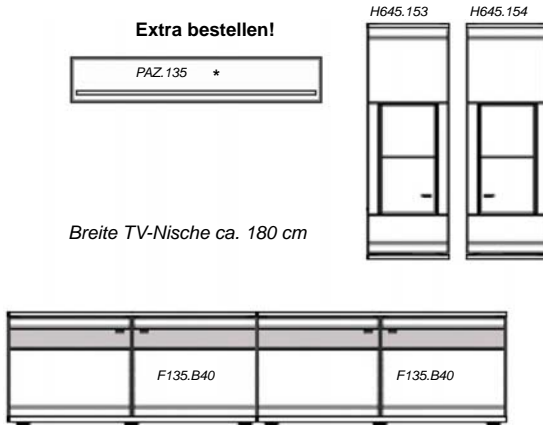

Zubehör gegen Auf:

**Rückwandschroppung:**  
für Hänger H645.153 / 154 2x ZRW345

**LED-Rückwandbeleuchtung:**  
für Hänger H645.153 / 154 1x ZLR430

**\* separat bestellbar:**  
Wandboard PAZ.135 + ZLL245 (Abb.)

Art.Nr. EB28503

B/H/T in cm 285\* / 215 / 40-45

\* incl. 15 cm Überstand

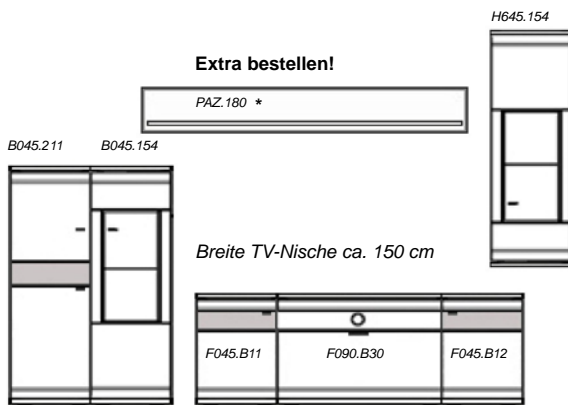

Zubehör gegen Auf:

**Rückwandschroppung:**  
für Highboard B045.154 1x ZRW345  
für Hänger H645.154 1x ZRW345

**LED-Rückwandbeleuchtung:**  
für Highboard B045.154 1x ZLR230  
für Hänger H645.154 1x ZLR230

**LED-Nischenbeleuchtung:**  
für Lowboard F090.B30 1x ZLF190

**\* separat bestellbar:**  
Wandboard PAZ.180 + ZLL260 (Abb.)

Art.Nr. EB30001

B/H/T in cm 300\* / 215 / 40-45

\* incl. 15 cm Ab- / Überstand



Einrichtungsbeispiele

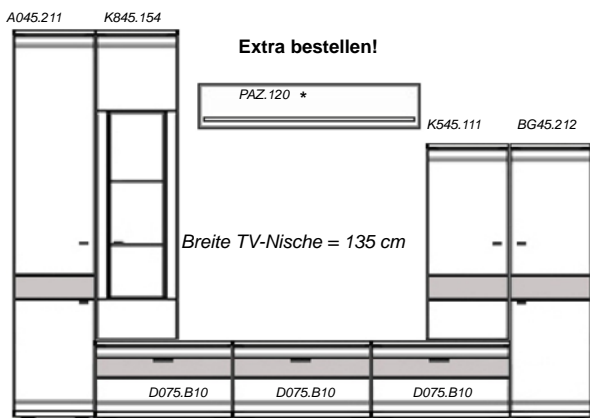

Zubehör gegen Auf:

**Rückwandschroppung:**  
für Aufsatz K845.154 1x ZRW545

**LED-Rückwandbeleuchtung:**  
für Aufsatz K845.154 1x ZLR250

**\* separat bestellbar:**  
Wandboard PAZ.120 + ZLL245 (Abb.)

Art.Nr. EB31501

B/H/T in cm 315 / 215 / 40-53

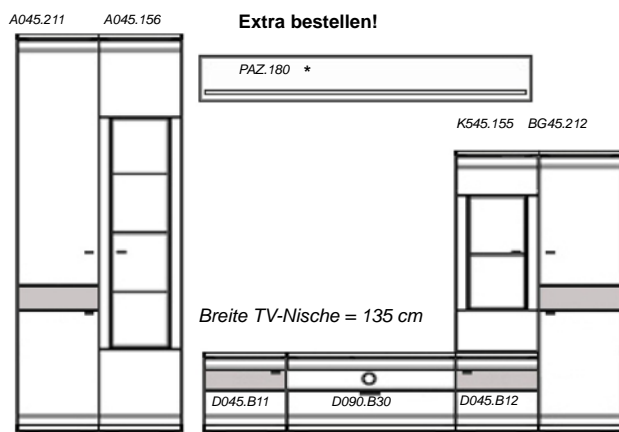

Zubehör gegen Auf:

**Rückwandschroppung:**  
für Säule A045.156 1x ZRW645  
für Aufsatz K545.155 1x ZRW345

**LED-Rückwandbeleuchtung:**  
für Säule A045.156 1x ZLR260  
für Aufsatz K545.155 1x ZLR230

**LED-Nischenbeleuchtung:**  
für Lowboard D090.B30 1x ZLF190

**\* separat bestellbar:**  
Wandboard PAZ.180 + ZLL260 (Abb.)

Art.Nr. EB33001

B/H/T in cm 330\* / 215 / 40-53

\* incl. 15 cm Abstand

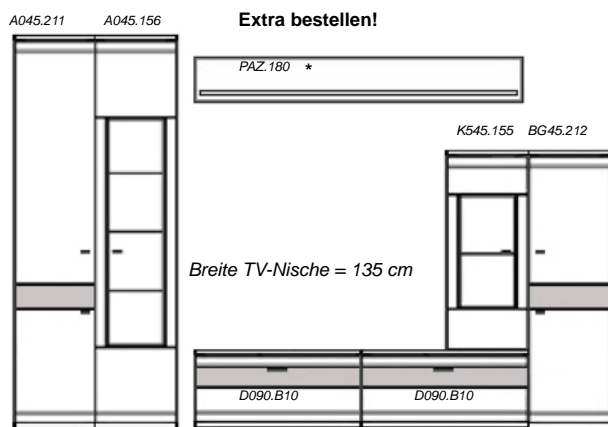

Zubehör gegen Auf:

**Rückwandschroppung:**  
für Säule A045.156 1x ZRW645  
für Aufsatz K545.155 1x ZRW345

**LED-Rückwandbeleuchtung:**  
für Säule A045.156 1x ZLR260  
für Aufsatz K545.155 1x ZLR230

**\* separat bestellbar:**  
Wandboard PAZ.180 + ZLL260 (Abb.)

Art.Nr. EB33002

B/H/T in cm 330\* / 215 / 40-53

\* incl. 15 cm Abstand

Einrichtungsbeispiele

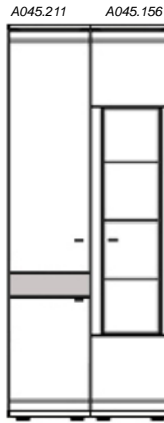

Extra bestellen!



BG90.400

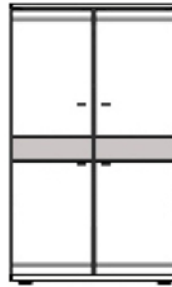

Zubehör gegen Auf:

Rückwandschroppung:

für Säule A045.156 1x ZRW645

LED-Rückwandbeleuchtung:

für Säule A045.156 1x ZLR260

\* separat bestellbar:

Wandboard PAZ.180 + ZLL260 (Abb.)

Art.Nr. EB34501

B/H/T in cm 345\* / 215 / 40-45

\* incl. 15 cm Abstand

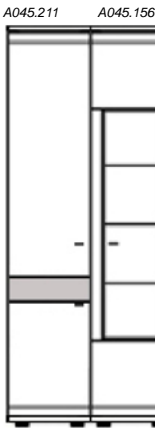

Extra bestellen!



AK45.155 AK45.212

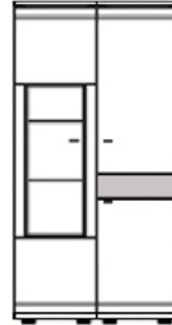

Zubehör gegen Auf:

Rückwandschroppung:

für Säule A045.156 1x ZRW645

für Säule AK45.155 1x ZRW445

LED-Rückwandbeleuchtung:

für Säule A045.156 1x ZLR260

für Säule AK45.155 1x ZLR240

\* separat bestellbar:

Wandboard PAZ.135 + ZLL245 (Abb.)

Art.Nr. EB34502

B/H/T in cm 345\* / 215 / 40-45

\* incl. 15 cm Abstand

Art.Nr.

B/H/T in cm

Einrichtungsbeispiele

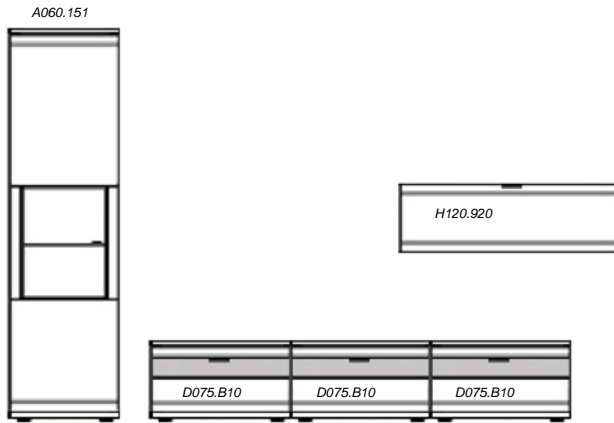

Zubehör gegen Auf:

Rückwandschroppung:  
für Säule A060.151 1x ZRW360

LED-Rückwandbeleuchtung:  
für Säule A060.151 1x ZLR230

Art.Nr. EB33003

B/H/T in cm 330\* / 215 / 40-53

\* incl. 15 cm Abstand

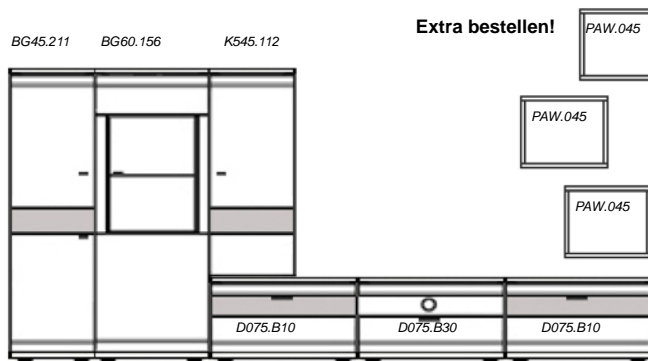

Extra bestellen!

Zubehör gegen Auf:

Rückwandschroppung:  
für Highboard BG60.156 1x ZRW360

LED-Rückwandbeleuchtung:  
für Highboard BG60.156 1x ZLR230

LED-Nischenbeleuchtung:  
für Lowboard D075.B30 1x ZLF175

\* separat bestellbar:  
Wandregal 3x PAW.045 (Abb.)

Art.Nr. EB33004

B/H/T in cm 330 / 152 / 40-53

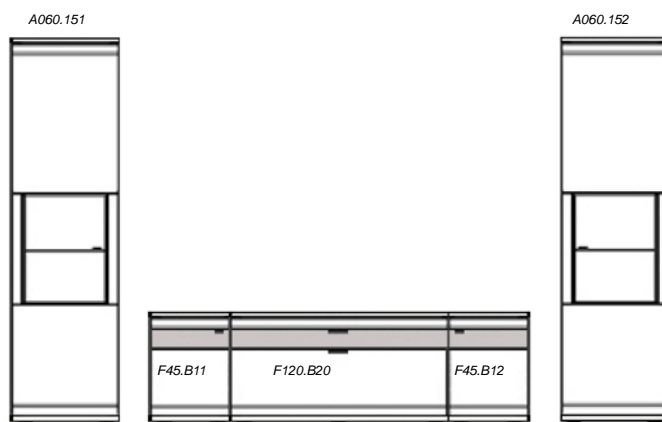

Zubehör gegen Auf:

Rückwandschroppung:  
für Säule A060.151 / 152 2x ZRW360

LED-Rückwandbeleuchtung:  
für Säule A060.151 / 152 2x ZLR230

Art.Nr. EB36001

B/H/T in cm 360\* / 215 / 40-45

\* incl. 15 cm Abstand

**Einrichtungsbeispiele - Eckvarianten**

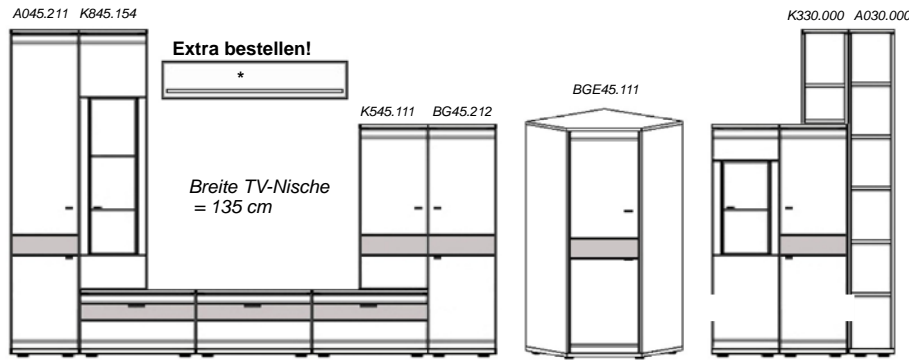

**Zubehör gegen Auf:**

**Rückwandschroppung:**

- für Aufsatz K845.154 1x ZRW545
- für Highboard BG45.155 1x ZRW345

**LED-Rückwandbeleuchtung:**

- für Aufsatz K845.154 1x ZLR250
- für Highboard BG45.155 1x ZLR230

**\* separat bestellbar:**

Wandboard PAZ.120 + ZLL245 (Abb.)

<b>Art.Nr.</b>	<b>EBE388-19301</b>	<b>EB31501</b> (Wohnwand bis zur Ecke)
<b>B/H/T in cm</b>	388 x 193 / 152-215 / 40-53	315 / 215 / 40-53

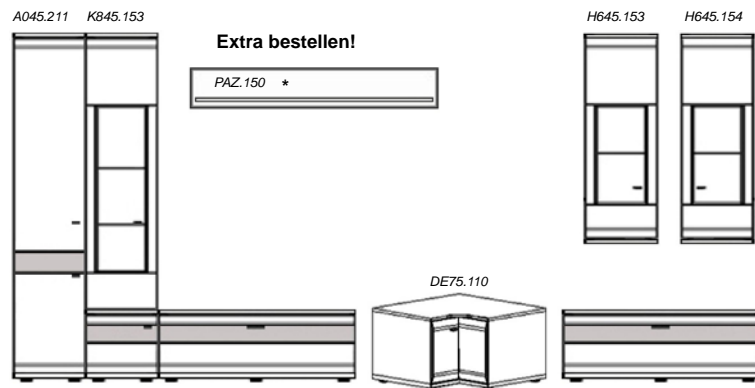

**Zubehör gegen Auf:**

**Rückwandschroppung:**

- für Aufsatz K845.153 1x ZRW545
- für Hänger H645.155/156 2x ZRW345

**LED-Rückwandbeleuchtung:**

- für Aufsatz K845.153 1x ZLR250
- für Hänger H645.155/156 1x ZLR430

**\* separat bestellbar:**

Wandboard PAZ.150 + ZLL245 (Abb.)

<b>Art.Nr.</b>	<b>EBE285-19501</b>
<b>B/H/T in cm</b>	285 x 195 / 215 / 40-53

<b>Art.Nr.</b>
<b>B/H/T in cm</b>

**A0-Säulen Breite 30 / 45 cm (10 Raster) Höhe 215 cm**

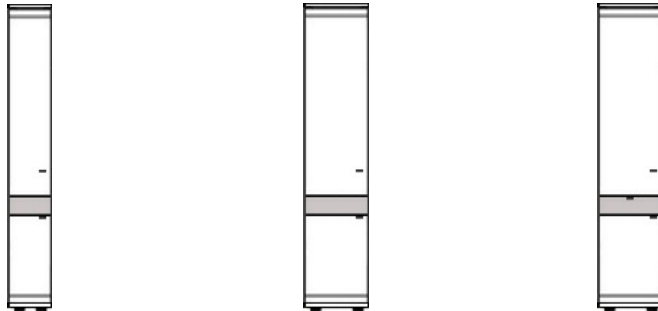

**geschropte Blende**  
Nur in Alteiche + Naturbuche möglich !

Art.Nr.			
Tür L (Abb.)	<b>A030.211</b>	<b>A045.211</b>	<b>A045.431</b>
Tür R	<b>A030.212</b>	<b>A045.212</b>	<b>A045.432</b>
Bezeichnung	2 Türen (4 Holzböden)	2 Türen (4 Holzböden)	2 Türen, 1 Schub (4 Holzböden)
B/H/T in cm	30 / 215 / 40	45 / 215 / 40	45 / 215 / 40

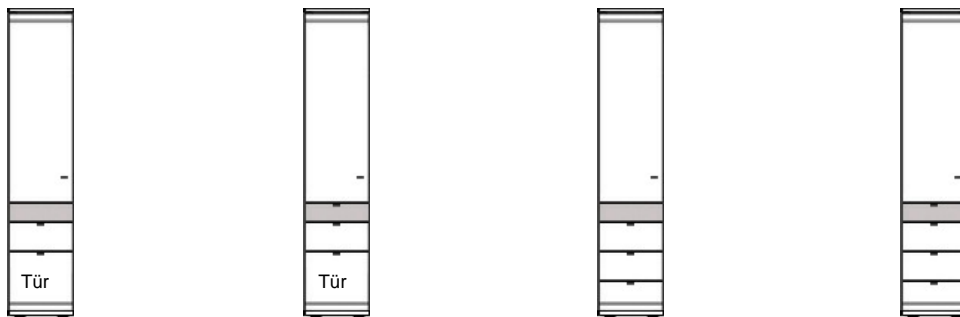

Art.Nr.				
Tür L (Abb.)	<b>A045.433</b>	<b>A045.443</b>	<b>A045.441</b>	<b>A045.463</b>
Tür R	<b>A045.434</b>	<b>A045.444</b>	<b>A045.442</b>	<b>A045.464</b>
Bezeichnung	2 Türen, 1 Schub (3 Holzböden)	2 Türen, 2 Schübe (3 Holzböden)	1 Tür, 3 Schübe (3 Holzböden)	1 Tür, 4 Schübe (3 Holzböden)
B/H/T in cm	45 / 215 / 40	45 / 215 / 40	45 / 215 / 40	45 / 215 / 40

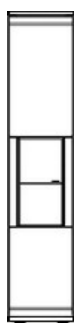

**\*Zubehör:**  
1xZRW345  
1xZLR230



**\*Zubehör:**  
1xZRW645  
1xZLR260

Art.Nr.		
Tür L (Abb.)	<b>A045.151</b>	<b>A045.155</b>
Tür R	<b>A045.152</b>	<b>A045.156</b>
Bezeichnung	1 Glastür (1 Glas, 3 Holzböden)	1 Glastür (3 Glasböden)
B/H/T in cm	45 / 215 / 40	45 / 215 / 40

**\*Zubehör gegen Auf - siehe S.37:**

ZRW345 / ZRW645 - Rückwandschroppung  
ZLR230 / ZLR260 - LED-Rückwandbeleuchtung

Die Anzahl der Holzböden bezieht sich nur auf lose Böden.

**A0-Säulen Breite 60 cm (10 Raster) Höhe 215 cm**

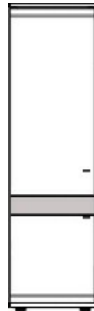
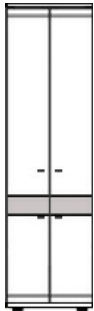

**geschropte Blende**

Nur in Alteiche + Naturbuche möglich !

Art.Nr.

Tür L (Abb.)	<b>A060.400</b>	<b>A060.211</b>	<b>A060.431</b>
Tür R		<b>A060.212</b>	<b>A060.432</b>
Bezeichnung	4 Türen (4 Holzböden)	2 Türen (4 Holzböden)	2 Türen, 1 Schub (4 Holzböden)
B/H/T in cm	30 / 215 / 40	60 / 215 / 40	60 / 215 / 40



Art.Nr.

Tür L (Abb.)	<b>A060.433</b>	<b>A060.443</b>	<b>A060.441</b>	<b>A060.463</b>
Tür R	<b>A060.434</b>	<b>A060.444</b>	<b>A060.442</b>	<b>A060.464</b>
Bezeichnung	2 Türen, 1 Schub (3 Holzböden)	2 Türen, 2 Schübe (3 Holzböden)	1 Tür, 3 Schübe (3 Holzböden)	1 Tür, 4 Schübe (3 Holzböden)
B/H/T in cm	60 / 215 / 40	60 / 215 / 40	60 / 215 / 40	60 / 215 / 40



**\*Zubehör:**  
1xZRW360  
1xZLR230

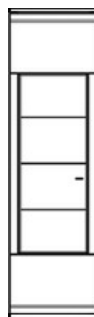

**\*Zubehör:**  
1xZRW660  
1xZLR260

Art.Nr.

Tür L (Abb.)	<b>A060.151</b>	<b>A060.155</b>
Tür R	<b>A060.152</b>	<b>A060.156</b>
Bezeichnung	1 Glastür (1 Glas, 3 Holzböden)	1 Glastür (3 Glasböden)
B/H/T in cm	60 / 215 / 40	60 / 215 / 40

**\*Zubehör gegen Auf - siehe S.37:**

ZRW360 / ZRW660 - Rückwandschroppung  
ZLR230 / ZLR260- LED-Rückwandbeleuchtung

Die Anzahl der Holzböden bezieht sich nur auf lose Böden.

**A0-Regal-Säulen Breite 30 / 45 cm (10 Raster) Höhe 215 cm**

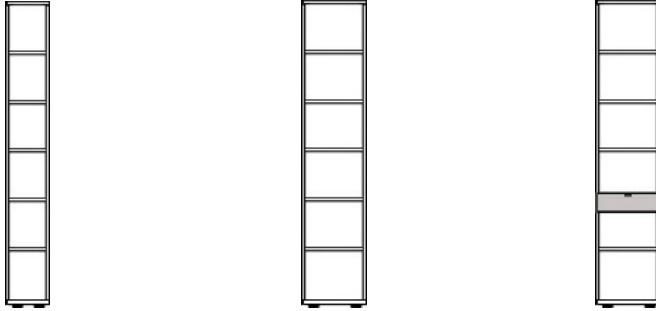

**geschroppte Blende**

Nur in Alteiche + Naturbuche möglich !

Art.Nr.	<b>A030.000</b>	<b>A045.000</b>	<b>A045.300</b>
Bezeichnung	Regal (5 Holzböden)	Regal (5 Holzböden)	Regal, 1 Schub (4 Holzböden)
B/H/T in cm	30 / 215 / 40	45 / 215 / 40	45 / 215 / 40

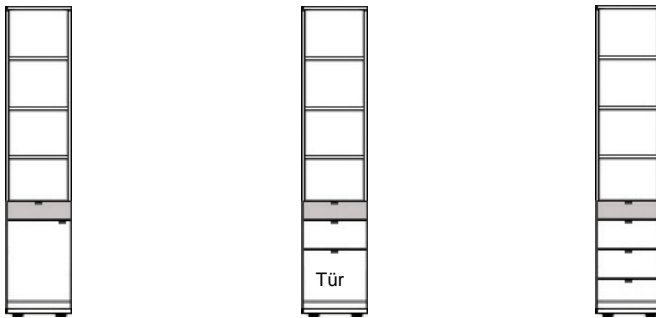

Art.Nr.

Tür L (Abb.)	<b>A045.401</b>	<b>A045.403</b>	<b>A045.440</b>
Tür R	<b>A045.402</b>	<b>A045.404</b>	
Bezeichnung	1 Tür, 1 Schub (4 Holzböden)	1 Tür, 2 Schübe (3 Holzböden)	4 Schübe (3 Holzböden)
B/H/T in cm	45 / 215 / 40	45 / 215 / 40	45 / 215 / 40

**A0-Säulen Kombinationen (10 Raster) Höhe 215 cm**

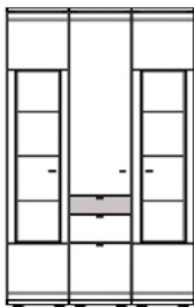

\*Zubehör:  
2xZRW645  
2xZLR260

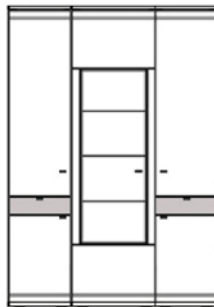

\*Zubehör:  
1xZRW660  
1xZLR260

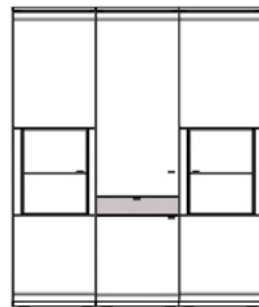

\*Zubehör:  
2xZRW360  
1xZLR430

Art.Nr.	<b>A13540</b>	<b>A15040</b>	<b>A18040</b>
Bezeichnung	A045.155 A045.443 A045.156	A045.431 A060.155 A045.432	A060.151 A060.431 A060.152
B/H/T in cm	135 / 215 / 40	150 / 215 / 40	180 / 215 / 40

\*Zubehör gegen Auf - siehe S.37:

ZRW360 / ZRW645 / ZRW660 - Rückwandschroppung  
ZLR230 / ZLR260 - LED-Rückwandbeleuchtung

Die Anzahl der Holzböden bezieht sich nur auf lose Böden.



**AK-Regal-Säulen Breite 30 / 45 cm (8 Raster) Höhe 173 cm**

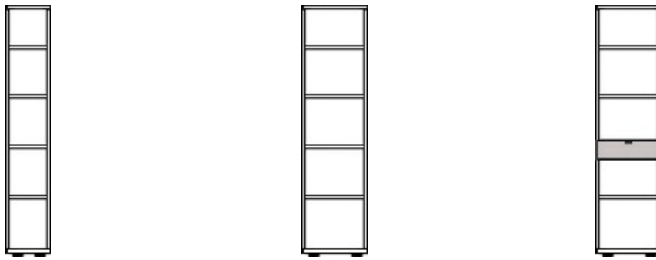

**geschropte Blende**  
Nur in Alteiche + Naturbuche möglich !

Art.Nr.	<b>AK30.000</b>	<b>AK45.000</b>	<b>AK45.300</b>
Bezeichnung	Regal (4 Holzböden)	Regal (4 Holzböden)	Regal, 1 Schub (3 Holzböden)
B/H/T in cm	30 / 173 / 40	45 / 173 / 40	45 / 173 / 40

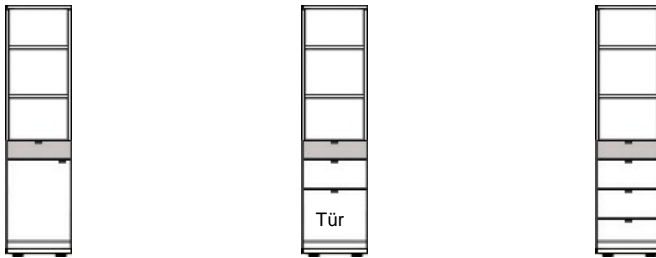

Art.Nr.	<b>AK45.401</b> <b>AK45.402</b>	<b>AK45.403</b> <b>AK45.404</b>	<b>AK45.440</b>
Bezeichnung	1 Tür, 1 Schub (3 Holzböden)	1 Tür, 2 Schübe (2 Holzböden)	4 Schübe (2 Holzböden)
B/H/T in cm	45 / 173 / 40	45 / 173 / 40	45 / 173 / 40

**AK-Säulen Kombinationen (8 Raster) Höhe 173 cm**

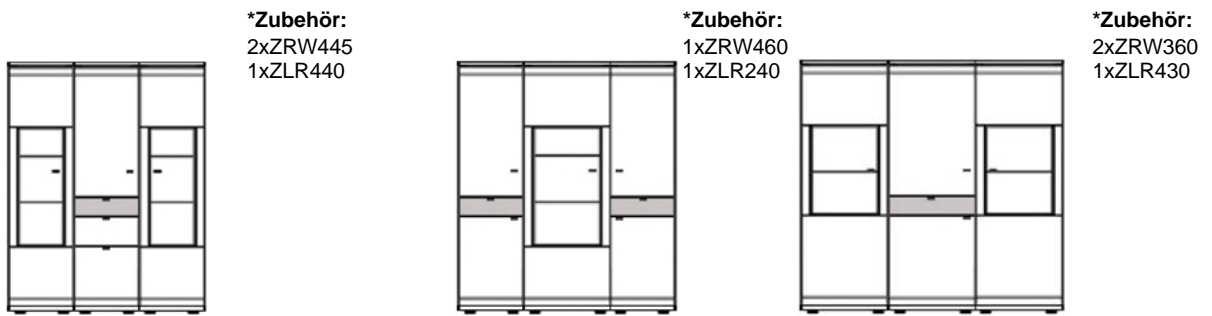

Art.Nr.	<b>AK13540</b>	<b>AK15040</b>	<b>AK18040</b>
Bezeichnung	AK45.155 AK45.443 AK45.156	AK45.431 AK60.155 AK45.432	AK60.153 AK60.431 AK60.154
B/H/T in cm	135 / 173 / 40	150 / 173 / 40	180 / 173 / 40

**\*Zubehör gegen Auf - siehe S.38:**

ZRW360 / ZRW445 / ZRW460 - Rückwandschroppung  
ZLR230 / ZLR240 - LED-Rückwandbeleuchtung

Die Anzahl der Holzböden bezieht sich nur auf lose Böden.

**AK-Säulen Breite 30 / 45 cm (8 Raster) Höhe 173 cm**

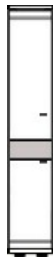

**geschropte Blende**

Nur in Alteiche + Naturbuche möglich !

Art.Nr.

Tür L (Abb.)	<b>AK30.211</b>	<b>AK45.211</b>	<b>AK45.431</b>
Tür R	<b>AK30.212</b>	<b>AK45.212</b>	<b>AK45.432</b>
Bezeichnung	2 Türen (3 Holzböden)	2 Türen (3 Holzböden)	2 Türen, 1 Schub (3 Holzböden)
B/H/T in cm	30 / 173 / 40	45 / 173 / 40	45 / 173 / 40



Art.Nr.

Tür L (Abb.)	<b>AK45.433</b>	<b>AK45.443</b>	<b>AK45.441</b>	<b>AK45.463</b>
Tür R	<b>AK45.434</b>	<b>AK45.444</b>	<b>AK45.442</b>	<b>AK45.464</b>
Bezeichnung	2 Türen, 1 Schub (2 Holzböden)	2 Türen, 2 Schübe (2 Holzböden)	1 Tür, 3 Schübe (2 Holzböden)	1 Tür, 4 Schübe (2 Holzböden)
B/H/T in cm	45 / 173 / 40	45 / 173 / 40	45 / 173 / 40	45 / 173 / 40

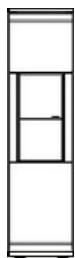

**\*Zubehör:**  
1xZRW345  
1xZLR230



**\*Zubehör:**  
1xZRW445  
1xZLR240

Art.Nr.

Tür L (Abb.)	<b>AK45.153</b>	<b>AK45.155</b>
Tür R	<b>AK45.154</b>	<b>AK45.156</b>
Bezeichnung	1 Glastür (1 Glas, 1 Holzboden)	1 Glastür (2 Glasböden)
B/H/T in cm	45 / 173 / 40	45 / 173 / 40

**\*Zubehör gegen Auf - siehe S.37:**

ZRW345 / ZRW445 - Rückwandschropfung  
ZLR230 / ZLR240 - LED-Rückwandbeleuchtung

Die Anzahl der Holzböden bezieht sich nur auf lose Böden.

**AK-Säulen Breite 60 cm (8 Raster) Höhe 173 cm**

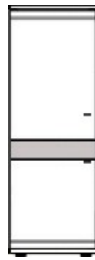
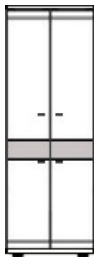

**geschropte Blende**  
Nur in Alteiche + Naturbuche möglich !

Art.Nr.			
Tür L (Abb.)	<b>AK60.400</b>	<b>AK60.211</b>	<b>AK60.431</b>
Tür R		<b>AK60.212</b>	<b>AK60.432</b>
Bezeichnung	4 Türen (3 Holzböden)	2 Türen (3 Holzböden)	2 Türen, 1 Schub (3 Holzböden)
B/H/T in cm	30 / 173 / 40	60 / 173 / 40	60 / 173 / 40

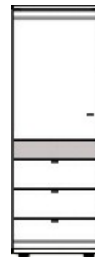
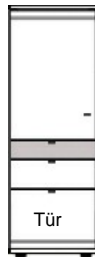

Art.Nr.				
Tür L (Abb.)	<b>AK60.433</b>	<b>AK60.443</b>	<b>AK60.441</b>	<b>AK60.463</b>
Tür R	<b>AK60.434</b>	<b>AK60.444</b>	<b>AK60.442</b>	<b>AK60.464</b>
Bezeichnung	2 Türen, 1 Schub (2 Holzböden)	2 Türen, 2 Schübe (2 Holzböden)	1 Tür, 3 Schübe (2 Holzböden)	1 Tür, 4 Schübe (2 Holzböden)
B/H/T in cm	60 / 173 / 40	60 / 173 / 40	60 / 173 / 40	60 / 173 / 40

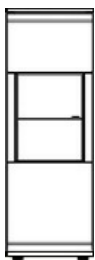

**\*Zubehör:**  
1xZRW360  
1xZLR230

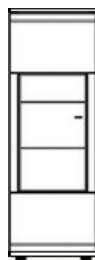

**\*Zubehör:**  
1xZRW460  
1xZLR240

Art.Nr.		
Tür L (Abb.)	<b>AK60.153</b>	<b>AK60.155</b>
Tür R	<b>AK60.154</b>	<b>AK60.156</b>
Bezeichnung	1 Glastür (1 Glas, 1 Holzboden)	1 Glastür (2 Glasböden)
B/H/T in cm	60 / 173 / 40	60 / 173 / 40

**\*Zubehör gegen Auf - siehe S.37:**

ZRW360 / ZRW460 - Rückwandschroppung  
ZLR230 / ZLR240 - LED-Rückwandbeleuchtung

Die Anzahl der Holzböden bezieht sich nur auf lose Böden.

**BG-Highboards Breite 30 / 45 cm (7 Raster) Höhe 152 cm**

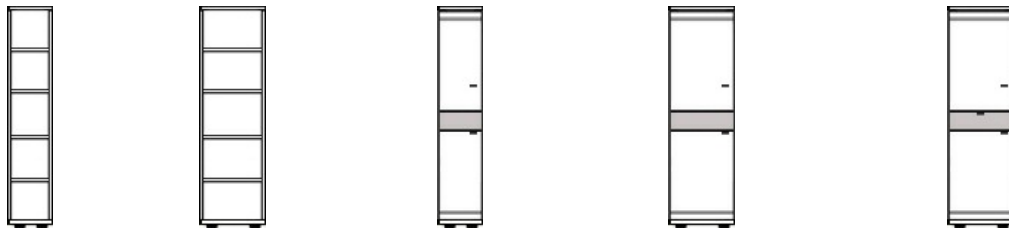

Art.Nr.					
Tür L (Abb.)	<b>BG30.000</b>	<b>BG45.000</b>	<b>BG30.211</b>	<b>BG45.211</b>	<b>BG45.431</b>
Tür R			<b>BG30.212</b>	<b>BG45.212</b>	<b>BG45.432</b>
Bezeichnung	Regal (4 Holzböden)	Regal (4 Holzböden)	2 Türen (3 Holzböden)	2 Türen (3 Holzböden)	2 Türen, 1 Schub (3 Holzböden)
B/H/T in cm	30 / 152 / 40	45 / 152 / 40	30 / 152 / 40	45 / 152 / 40	45 / 152 / 40

**geschropte Blende**

Nur in Alteiche + Naturbuche möglich !



Art.Nr.				
Tür L (Abb.)	<b>BG45.433</b>	<b>BG45.443</b>	<b>BG45.441</b>	<b>BG45.463</b>
Tür R	<b>BG45.434</b>	<b>BG45.444</b>	<b>BG45.442</b>	<b>BG45.464</b>
Bezeichnung	2 Türen, 1 Schub (2 Holzböden)	1 Tür, 2 Schübe (2 Holzböden)	1 Tür, 3 Schübe (2 Holzböden)	1 Tür, 4 Schübe (2 Holzböden)
B/H/T in cm	45 / 152 / 40	45 / 152 / 40	45 / 152 / 40	45 / 152 / 40

**Eck-Element !**

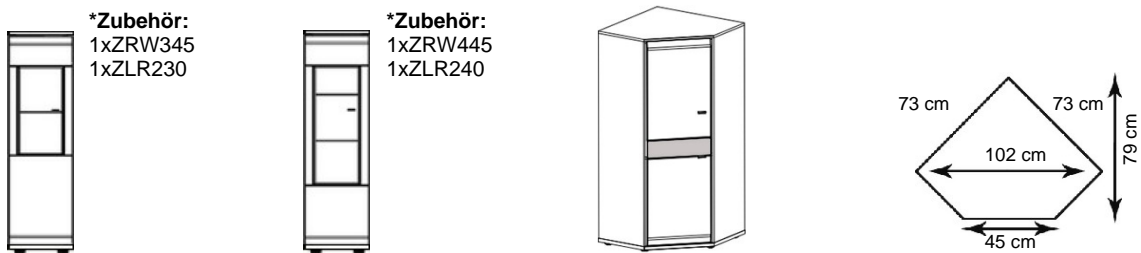

Art.Nr.				
Tür L (Abb.)	<b>BG45.155</b>	<b>BG45.153</b>	<b>BGE45.211</b>	Abb. Draufsicht-Deckblatt
Tür R	<b>BG45.156</b>	<b>BG45.154</b>	<b>BGE45.212</b>	
Bezeichnung	1 Glastür (1 Glas, 1 Holzboden)	1 Glastür (2 Glasböden)	2 Türen (3 Holzböden)	Eckteil voll ausgefüllt = separat stellbar
B/H/T in cm	45 / 152 / 40	45 / 152 / 40	73x73 / 152 / 40	

\*Zubehör gegen Auf - siehe S.37:

ZRW345 / ZRW445 - Rückwandschroppung  
ZLR230 / ZLR240 - LED-Rückwandbeleuchtung

**Achtung - Eckteil nicht an Lowboard planbar !**

Die Anzahl der Holzböden bezieht sich nur auf lose Böden.

**BG-Highboards Breite 60 / 90 cm (7 Raster) Höhe 152 cm**

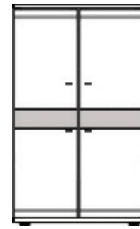
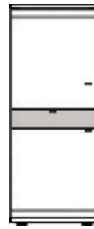

Art.Nr.

Tür L (Abb.)	<b>BG60.400</b>	<b>BG60.211</b>	<b>BG60.431</b>	<b>BG90.400</b>
Tür R		<b>BG60.212</b>	<b>BG60.432</b>	
Bezeichnung	4 Türen (3 Holzböden)	2 Türen (3 Holzböden)	2 Türen, 1 Schub (3 Holzböden)	4 Türen (3 Holzböden)
B/H/T in cm	60 / 152 / 40	60 / 152 / 40	60 / 152 / 40	90 / 152 / 40

**geschropte Blende**

Nur in Alteiche + Naturbuche möglich !

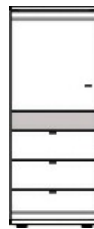

Art.Nr.

Tür L (Abb.)	<b>BG60.433</b>	<b>BG60.443</b>	<b>BG60.441</b>	<b>BG60.463</b>
Tür R	<b>BG60.434</b>	<b>BG60.444</b>	<b>BG60.442</b>	<b>BG60.464</b>
Bezeichnung	2 Türen, 1 Schub (2 Holzböden)	2 Türen, 2 Schübe (2 Holzböden)	1 Tür, 3 Schübe (2 Holzböden)	1 Tür, 4 Schübe (2 Holzböden)
B/H/T in cm	60 / 152 / 40	60 / 152 / 40	60 / 152 / 40	60 / 152 / 40

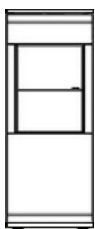

**\*Zubehör:**  
1xZRW360  
1xZLR230

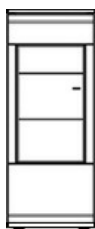

**\*Zubehör:**  
1xZRW460  
1xZLR240

Art.Nr.

Tür L (Abb.)	<b>BG60.155</b>	<b>BG60.153</b>
Tür R	<b>BG60.156</b>	<b>BG60.154</b>
Bezeichnung	1 Glastür (1 Glas, 1 Holzboden)	1 Glastür (2 Glasböden)
B/H/T in cm	60 / 152 / 40	60 / 152 / 40

**\*Zubehör gegen Auf - siehe S.37:**

ZRW360 / ZRW460 - Rückwandschroppung  
ZLR230 / ZLR240 - LED-Rückwandbeleuchtung

Die Anzahl der Holzböden bezieht sich nur auf lose Böden.

**B0-Highboards Breite 30 / 45 cm (6 Raster) Höhe 131 cm**

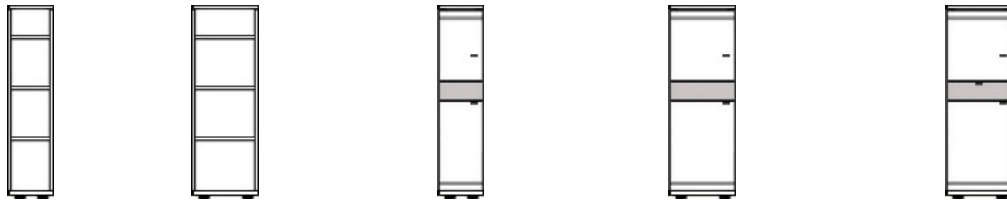

Art.Nr.					
Tür L (Abb.)	<b>B030.000</b>	<b>B045.000</b>	<b>B030.211</b>	<b>B045.211</b>	<b>B045.431</b>
Tür R			<b>B030.212</b>	<b>B045.212</b>	<b>B045.432</b>
Bezeichnung	Regal (3 Holzböden)	Regal (3 Holzböden)	2 Türen (2 Holzböden)	2 Türen (2 Holzböden)	2 Türen, 1 Schub (2 Holzböden)
B/H/T in cm	30 / 131 / 40	45 / 131 / 40	30 / 131 / 40	45 / 131 / 40	45 / 131 / 40

**geschroppte Blende**

Nur in Alteiche + Naturbuche möglich !



Art.Nr.				
Tür L (Abb.)	<b>B045.433</b>	<b>B045.443</b>	<b>B045.441</b>	<b>B045.463</b>
Tür R	<b>B045.434</b>	<b>B045.444</b>	<b>B045.442</b>	<b>B045.464</b>
Bezeichnung	2 Türen, 1 Schub (1 Holzboden)	1 Tür, 2 Schübe (1 Holzboden)	1 Tür, 3 Schübe (1 Holzboden)	1 Tür, 4 Schübe (1 Holzboden)
B/H/T in cm	45 / 131 / 40	45 / 131 / 40	45 / 131 / 40	45 / 131 / 40

**Eck-Element !**

\*Zubehör:  
1xZRW245  
1xZLR220

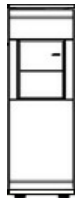

\*Zubehör:  
1xZRW345  
1xZLR230

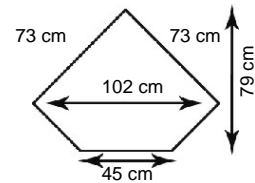

Art.Nr.				
Tür L (Abb.)	<b>B045.155</b>	<b>B045.153</b>	<b>BE45.211</b>	Abb. Draufsicht-Deckblatt
Tür R	<b>B045.156</b>	<b>B045.154</b>	<b>BE45.212</b>	
Bezeichnung	1 Glastür (1 Glas, 1 Holzboden)	1 Glastür (1 Glasboden)	2 Türen (2 Holzböden)	Eckteil voll ausgefüllt = separat stellbar
B/H/T in cm	45 / 131 / 40	45 / 131 / 40	73x73 / 131 / 40	

\*Zubehör gegen Auf - siehe S.37:

ZRW245 / ZRW345 - Rückwandschroppung  
ZLR220 / ZLR230 - LED-Rückwandbeleuchtung

**Achtung - Eckteil nicht an Lowboard planbar !**

Die Anzahl der Holzböden bezieht sich nur auf lose Böden.

**B0-Highboards Breite 60 / 90 cm (6 Raster) Höhe 131 cm**

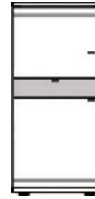

Art.Nr.

Tür L (Abb.)	<b>B060.400</b>	<b>B060.211</b>	<b>B060.431</b>	<b>B090.400</b>
Tür R		<b>B060.212</b>	<b>B060.432</b>	
Bezeichnung	2 Türen (2 Holzböden)	2 Türen (2 Holzböden)	2 Türen, 1 Schub (2 Holzböden)	1 Tür, 4 Schübe (2 Holzböden)
B/H/T in cm	60 / 131 / 40	60 / 131 / 40	60 / 131 / 40	90 / 131 / 40

**geschropte Blende**

Nur in Alteiche + Naturbuche möglich !

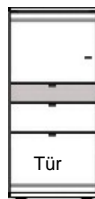
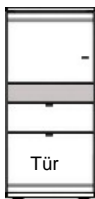

Art.Nr.

Tür L (Abb.)	<b>B060.433</b>	<b>B060.443</b>	<b>B060.441</b>	<b>B060.463</b>
Tür R	<b>B060.434</b>	<b>B060.444</b>	<b>B060.442</b>	<b>B060.464</b>
Bezeichnung	2 Türen, 1 Schub (1 Holzboden)	2 Türen, 2 Schübe (1 Holzboden)	1 Tür, 3 Schübe (1 Holzboden)	1 Tür, 4 Schübe (1 Holzboden)
B/H/T in cm	60 / 131 / 40	60 / 131 / 40	60 / 131 / 40	60 / 131 / 40

**\*Zubehör:**  
1xZRW260  
1xZLR220

**\*Zubehör:**  
1xZRW360  
1xZLR230

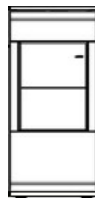
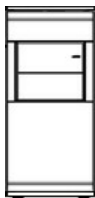

Art.Nr.

Tür L (Abb.)	<b>B060.155</b>	<b>B060.153</b>
Tür R	<b>B060.156</b>	<b>B060.154</b>
Bezeichnung	1 Glastür (1 Glas, 1 Holzboden)	1 Glastür (1 Glasboden)
B/H/T in cm	60 / 131 / 40	60 / 131 / 40

**\*Zubehör gegen Auf - siehe S.37:**

ZRW260 / ZRW360 - Rückwandschroppung  
ZLR220 / ZLR230 - LED-Rückwandbeleuchtung

Die Anzahl der Holzböden bezieht sich nur auf lose Böden.



**B0-Highboard Kombinationen (6 Raster) Höhe 131 cm**

**\*Zubehör:**  
2xZRW345  
1xZLR430

**\*Zubehör:**  
1xZRW260  
1xZLR220

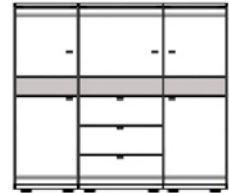
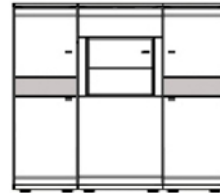
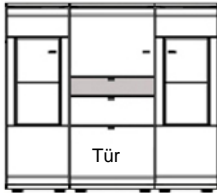

Art.Nr.	<b>B15071</b>	<b>B15072</b>	<b>B15073</b>	<b>B15074</b>
bestehend aus 3 Elementen:	B045.153 - 1 Glastür li B060.443 - 2 Türen li, 2 Schübe B045.154 - 1 Glastür re	B045.431 - 2 Türen li, 1 Schub B060.431 - 2 Türen li, 1 Schub B045.432 - 2 Türen re, 1 Schub	B045.211 - 2 Türen li B060.155 - 1 Glastür li B045.212 - 2 Türen re	B045.211-2 Türen li B060.441-Tür, 3 Schübe B045.212-2 Türen re
B/H/T in cm	150 / 131 / 40	150 / 131 / 40	150 / 131 / 40	150 / 131 / 40

**\*Zubehör:**  
2xZRW360  
1xZLR430

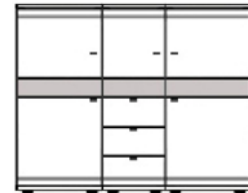
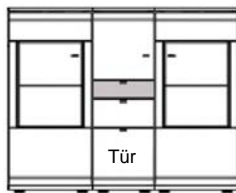

Art.Nr.	<b>B16571</b>	<b>B16572</b>	<b>B16574</b>
bestehend aus 3 Elementen:	B060.153 - 1 Glastür li B045.443 - 2 Türen li, 2 Schübe B060.154 - 1 Glastür re	B060.431 - 2 Türen li, 1 Schub B045.431 - 2 Türen li, 1 Schub B060.432 - 2 Türen re, 1 Schub	B060.211 - 2 Türen li B045.441 - Tür, 3 Schübe B060.212 - 2 Türen re
B/H/T in cm	165 / 131 / 40	165 / 131 / 40	165 / 131 / 40

**\*Zubehör:**  
2xZRW360  
1xZLR430

**\*Zubehör:**  
1xZRW260  
1xZLR220

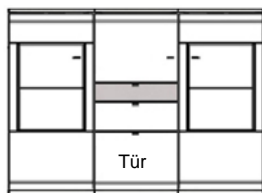

Art.Nr.	<b>B18071</b>	<b>B18073</b>	<b>B18074</b>
bestehend aus 3 Elementen:	B060.153 - 1 Glastür li B060.443 - 2 Türen li, 2 Schübe B060.154 - 1 Glastür re	B060.211 - 2 Türen li B060.155 - 1 Glastür li B060.212 - 2 Türen re	B060.211 - 2 Türen li B060.441 - Tür, 3 Schübe B060.212 - 2 Türen re
B/H/T in cm	180 / 131 / 40	180 / 131 / 40	180 / 131 / 40

**\*Zubehör gegen Auf - siehe S.37:**

ZRW260 / ZRW345 / ZRW360 - Rückwandschroppung  
ZLR220 / ZLR430 - LED-Rückwandbeleuchtung

**Sideboard Kombinationen**

(4 Raster)

**Höhe 90 cm**

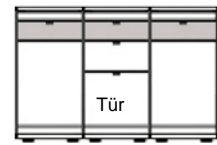
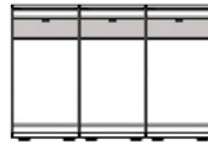
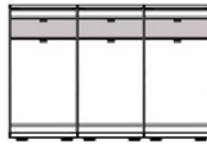
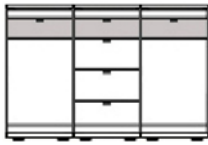

Art.Nr.	<b>C13560</b>	<b>C13561</b>	<b>C13562</b>	<b>C13563</b>
bestehend aus 3 Elementen:	C045.111 - 1 Tür li C045.640 - 4 Schübe C045.112 - 1 Tür re	C045.611 - 1 Schub, 1 Tür li C045.611 - 1 Schub, 1 Tür li C045.612 - 1 Schub, 1 Tür re	C045.111 - 1 Tür li C045.111 - 1 Tür li C045.112 - 1 Tür re	C045.111 - 1 Tür li C045.631 - 2 Schübe, Tür li C045.112 - 1 Tür re
B/H/T in cm	135 / 90 / 40	135 / 90 / 40	135 / 90 / 40	135 / 90 / 40

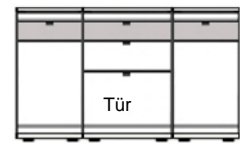
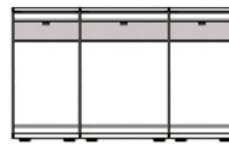
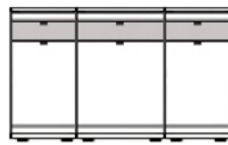
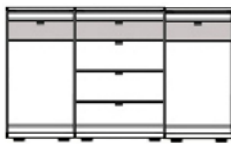

Art.Nr.	<b>C15060</b>	<b>C15061</b>	<b>C15062</b>	<b>C15063</b>
bestehend aus 3 Elementen:	C045.111 - 1 Tür li C060.640 - 4 Schübe C045.112 - 1 Tür re	C045.611 - 1 Schub, 1 Tür li C060.611 - 1 Schub, 1 Tür li C045.612 - 1 Schub, 1 Tür re	C045.111 - 1 Tür li C060.111 - 1 Tür li C045.112 - 1 Tür re	C045.111 - 1 Tür li C060.631 - 2 Schübe, Tür li C045.112 - 1 Tür re
B/H/T in cm	150 / 90 / 40	150 / 90 / 40	150 / 90 / 40	150 / 90 / 40

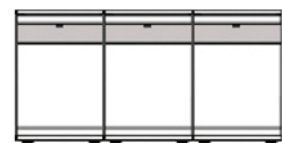

Art.Nr.	<b>C18060</b>	<b>C18061</b>	<b>C18062</b>
bestehend aus 3 Elementen:	C045.111 - 1 Tür li C090.640 - 4 Schübe C045.112 - 1 Tür re	C060.611 - 1 Schub, 1 Tür li C060.611 - 1 Schub, 1 Tür li C060.612 - 1 Schub, 1 Tür re	C060.111 - 1 Tür li C060.111 - 1 Tür li C060.112 - 1 Tür re
B/H/T in cm	180 / 90 / 40	180 / 90 / 40	180 / 90 / 40

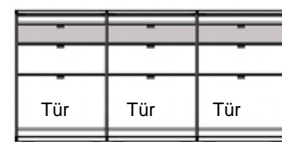
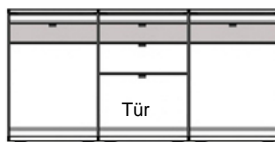

Art.Nr.	<b>C18063</b>	<b>C18064</b>	<b>C18065</b>
bestehend aus 3 Elementen:	C060.111 - 1 Tür li C060.631 - 2 Schübe, Tür li C060.112 - 1 Tür re	C060.111 - 1 Tür li C060.640 - 4 Schübe C060.112 - 1 Tür re	C060.631 - 2 Schübe, Tür li C060.631 - 2 Schübe, Tür li C060.632 - 2 Schübe, Tür re
B/H/T in cm	180 / 90 / 40	180 / 90 / 40	180 / 90 / 40

**C0-Sideboards Breite 30 / 45 / 60 cm (4 Raster) Höhe 90 cm**



Art.Nr.			
Tür L (Abb.)	<b>C030.111</b>	<b>C030.000</b>	<b>C045.000</b>
Tür R	<b>C030.112</b>		
Bezeichnung	1 Tür (2 Holzböden)	Regal (2 Holzböden)	Regal (2 Holzböden)
B/H/T in cm	30 / 90 / 40	30 / 90 / 40	45 / 90 / 40



Art.Nr.				
Tür L (Abb.)	<b>C045.111</b>	<b>C045.611</b>	<b>C045.631</b>	<b>C045.640</b>
Tür R	<b>C045.112</b>	<b>C045.612</b>	<b>C045.632</b>	
Bezeichnung	1 Tür (2 Holzböden)	1 Schub, 1 Tür (1 Holzboden)	2 Schübe, 1 Tür	4 Schübe
B/H/T in cm	45 / 90 / 40	45 / 90 / 40	45 / 90 / 40	45 / 90 / 40

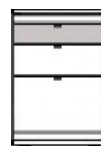

Art.Nr.				
Tür L (Abb.)	<b>C060.111</b>	<b>C060.611</b>	<b>C060.631</b>	<b>C060.640</b>
Tür R	<b>C060.112</b>	<b>C060.612</b>	<b>C060.632</b>	
Bezeichnung	1 Tür (2 Holzböden)	1 Schub, 1 Tür (1 Holzboden)	2 Schübe, 1 Tür	4 Schübe
B/H/T in cm	60 / 90 / 40	60 / 90 / 40	60 / 90 / 40	60 / 90 / 40

**Eck-Sideboard**

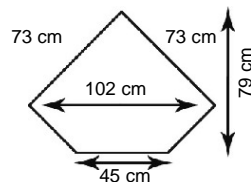
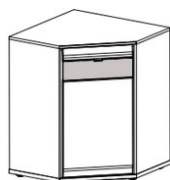

Art.Nr.	
Tür L (Abb.)	<b>CE45.111</b>
Tür R	<b>CE45.112</b>
Bezeichnung	1 Tür (2 Holzböden)
B/H/T in cm	73 x 73 / 90 / 40

Die Anzahl der Holzböden bezieht sich nur auf lose Böden.

**C0-Sideboards Breite 90 cm (4 Raster) Höhe 90 cm**

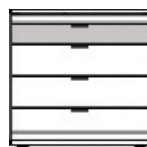
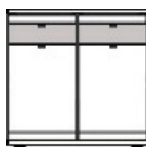
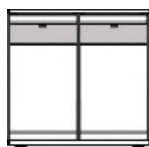

Art.Nr.	<b>C090.110</b>	<b>C090.620</b>	<b>C090.640</b>
Bezeichnung	2 Türen (2 Holzböden)	2 Schübe (1 Holzboden)	4 Schübe
B/H/T in cm	90 / 90 / 40	90 / 90 / 40	90 / 90 / 40

Die Anzahl der Holzböden bezieht sich nur auf lose Böden.

**Hängeschränke**

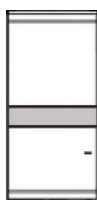
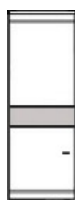

\*Zubehör:  
1xZRW345  
1xZLR230



\*Zubehör:  
1xZRW360  
1xZLR230

Art.Nr.				
Tür L (Abb.)	<b>H645.111</b>	<b>H660.111</b>	<b>H645.153</b>	<b>H660.153</b>
Tür R	<b>H645.112</b>	<b>H660.112</b>	<b>H645.154</b>	<b>H660.154</b>
Bezeichnung	1 Tür (2 Holzböden)	1 Tür (2 Holzböden)	1 Glastür (1 Glasboden)	1 Glastür (1 Glasboden)
B/H/T in cm	45 / 128 / 40	60 / 128 / 40	45 / 128 / 40	60 / 128 / 40

Bei Hängeschränken mit Klappen - ist kein durchgehendes Abdeckblatt möglich, da Deckblatt bereits fest mit dem Korpus verleimt ist. Achtung - Front nicht verrundet.



Art.Nr.	<b>H075.910</b>	<b>H090.910</b>	<b>H120.910</b>
Bezeichnung	1 Klappe nach oben öffnend	1 Klappe nach oben öffnend	1 Klappe nach oben öffnend
B/H/T in cm	75 / 36 / 40	90 / 36 / 40	120 / 36 / 40



Art.Nr.	<b>H075.920</b>	<b>H090.920</b>	<b>H120.920</b>	<b>PAW.045</b>
Bezeichnung	1 Klappe nach unten öffnend	1 Klappe nach unten öffnend	1 Klappe nach unten öffnend	Wandregal
B/H/T in cm	75 / 36 / 40	90 / 36 / 40	120 / 36 / 40	45 / 36 / 40

**Kombinations-Möglichkeiten von Aufsätzen:**

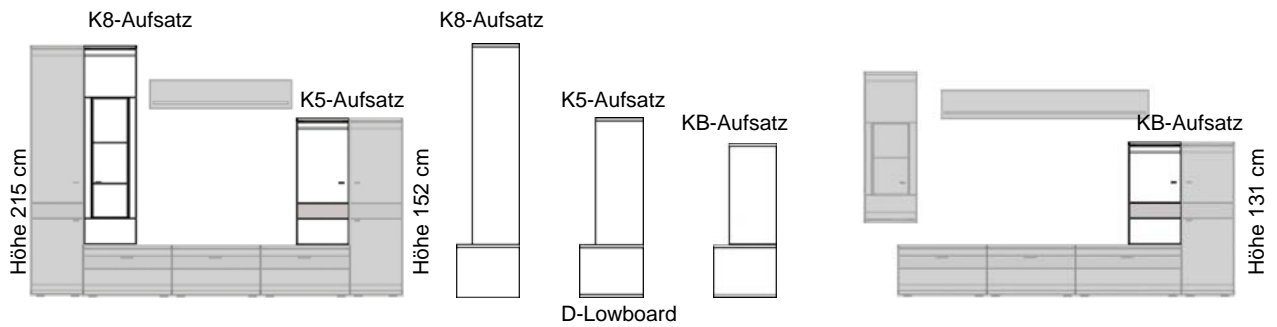

**Aufsätze Breite 30/45 cm** passend zu B0-Highboards (Aufsatz + D-Lowboard) = **Höhe 131 cm**

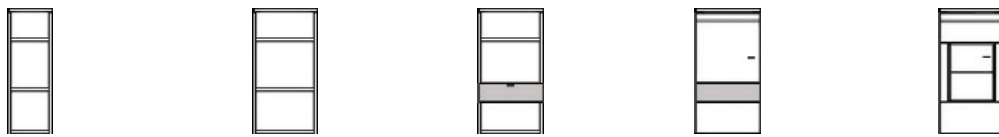

\*Zubehör:  
1xZRW245  
1xZLR220

Art.Nr.

Tür L (Abb.)	<b>KB30.000</b>	<b>KB45.000</b>	<b>KB45.300</b>	<b>KB45.111</b> <b>KB45.112</b>	<b>KB45.153</b> <b>KB45.154</b>
Tür R					
Bezeichnung	Regal (2 Holzböden)	Regal (2 Holzböden)	Regal - 1 Schub (1 Holzboden)	1 Tür (2 Holzböden)	1 Glasür (1 Glasboden)
B/H/T in cm	30 / 86 / 40	45 / 86 / 40	45 / 86 / 40	45 / 86 / 40	45 / 86 / 40

**Aufsätze Breite 30/45 cm** passend zu BG-Highboards (Aufsatz + D...Lowboard) = **Höhe 152 cm**



\*Zubehör:  
1xZRW345  
1xZLR230

Art.Nr.

Tür L (Abb.)	<b>K530.000</b>	<b>K545.000</b>	<b>K545.300</b>	<b>K545.111</b> <b>K545.112</b>	<b>K545.155</b> <b>K545.156</b>
Tür R					
Bezeichnung	Regal (2 Holzböden)	Regal (2 Holzböden)	Regal - 1 Schub (1 Holzboden)	1 Tür (2 Holzböden)	1 Glasür (1 Glasboden)
B/H/T in cm	30 / 107 / 40	45 / 107 / 40	45 / 107 / 40	45 / 107 / 40	45 / 107 / 40

**Aufsätze Breite 30/45 cm** passend zu A0-Säulen (Aufsatz + D...Lowboard) = **Höhe 215 cm**

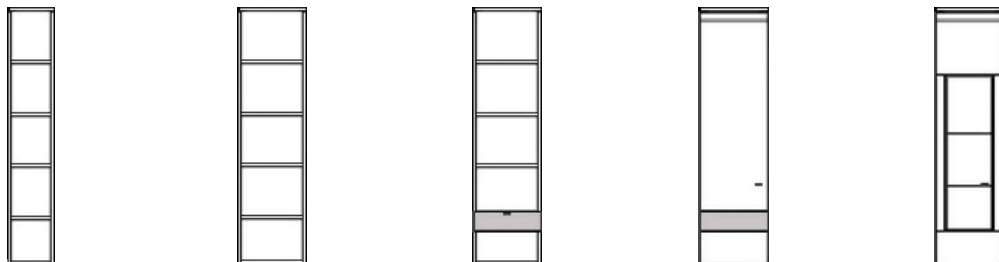

\*Zubehör:  
1xZRW545  
1xZLR250

Art.Nr.

Tür L (Abb.)	<b>K830.000</b>	<b>K845.000</b>	<b>K845.300</b>	<b>K845.111</b> <b>K845.112</b>	<b>K845.153</b> <b>K845.154</b>
Tür R					
Bezeichnung	Regal (4 Holzböden)	Regal (4 Holzböden)	Regal - 1 Schub (3 Holzböden)	1 Tür (4 Holzböden)	1 Glasür (2 Glasböden)
B/H/T in cm	30 / 170 / 40	45 / 170 / 40	45 / 170 / 40	45 / 170 / 40	45 / 170 / 40

**Aufsätze Breite 30/45 cm** passend zu A0-Säulen (Aufsatz + BG-Highboard) = **Höhe 215 cm**

Einlegeböden in der Höhe 4-fach verstellbar !



Art.Nr.	<b>K330.000</b>	<b>K345.000</b>
Bezeichnung	Regal (1 Holzboden)	Regal (1 Holzboden)
B/H/T in cm	30 / 63 / 40	45 / 63 / 40



**Aufsätze Breite 30/45 cm** passend zu A0-Säulen (Aufsatz + B-Highboard) = **Höhe 215 cm**



Art.Nr.	<b>K430.000</b>	<b>K445.000</b>
Bezeichnung	Regal (2 Holzböden)	Regal (2 Holzböden)
B/H/T in cm	30 / 83 / 40	45 / 83 / 40



**Aufsätze Breite 30/45 cm** passend zu A0-Säulen (Aufsatz + C...Sideboard) = **Höhe 215 cm**

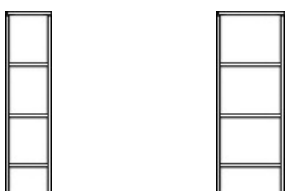

Art.Nr.	<b>K630.000</b>	<b>K645.000</b>
Bezeichnung	Regal (3 Holzböden)	Regal (3 Holzböden)
B/H/T in cm	30 / 125 / 40	45 / 125 / 40

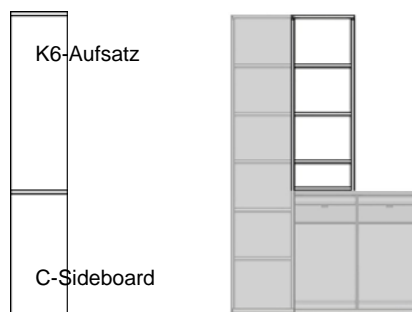

**Aufsätze Breite 30/45 cm** passend zu A0-Säulen (Aufsatz + F...Lowboard) = **Höhe 215 cm**

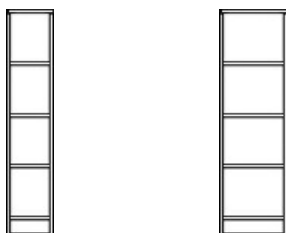

Art.Nr.	<b>K730.000</b>	<b>K745.000</b>
Bezeichnung	Regal (4 Holzböden)	Regal (4 Holzböden)
B/H/T in cm	30 / 150 / 40	45 / 150 / 40

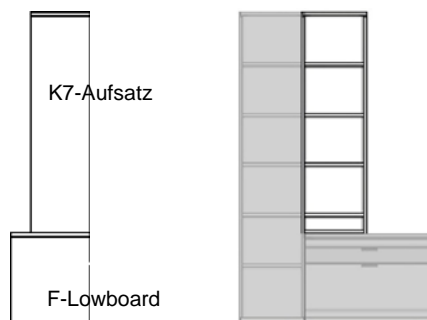

Die Anzahl der Holzböden bezieht sich nur auf lose Böden.

**Regal-Kombinationen** passend zu A0-Säulen (Aufsatz + BG-Highboard) = **Höhe 215 cm**

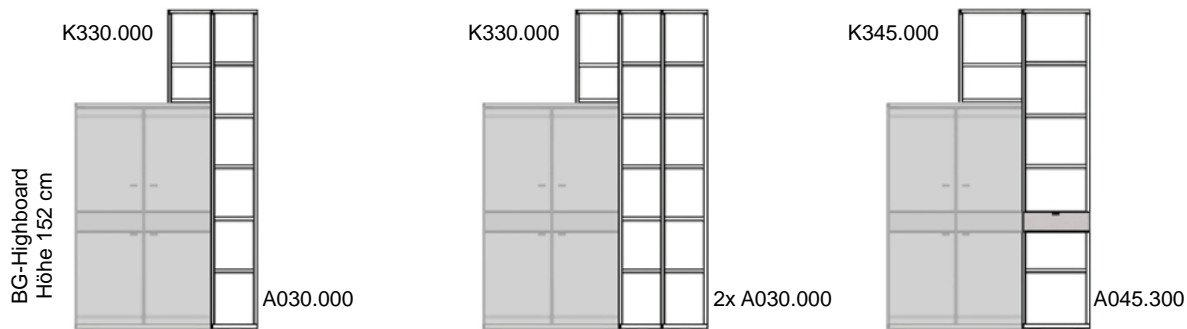

Art.Nr.	<b>EB06071</b>	<b>EB09071</b>	<b>EB09072</b>
Bezeichnung	Regal-Aufsatz + 1 Regal-Säule	Regal-Aufsatz + 2 Regal-Säulen	Regal-Aufsatz + 1 Regal-Säule mit Schub
B/H/T in cm	60 / 215 / 40	90 / 215 / 40	90 / 215 / 40

**Regal-Kombinationen** passend zu A0-Säulen (Aufsatz + B-Highboard) = **Höhe 215 cm**

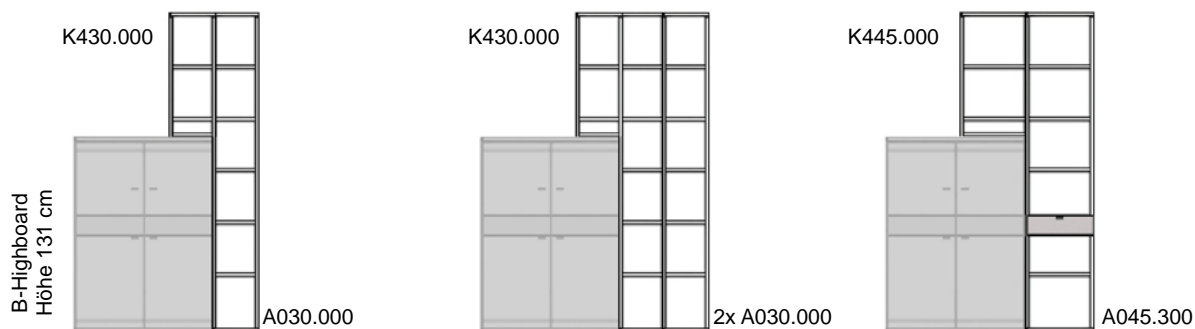

Art.Nr.	<b>EB06061</b>	<b>EB09061</b>	<b>EB09062</b>
Bezeichnung	Regal-Aufsatz + 1 Regal-Säule	Regal-Aufsatz + 2 Regal-Säulen	Regal-Aufsatz + 1 Regal-Säule mit Schub
B/H/T in cm	60 / 215 / 40	90 / 215 / 40	90 / 215 / 40

**Regal-Kombinationen** passend zu A0-Säulen (Aufsatz + C...Sideboard) = **Höhe 215 cm**

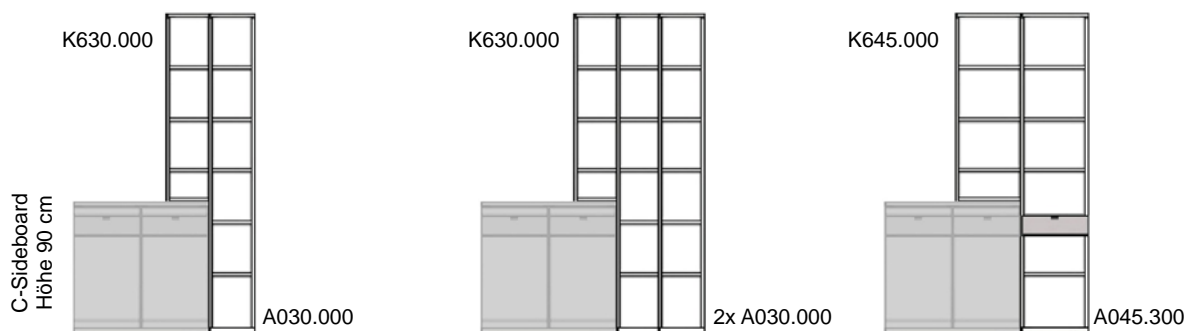

Art.Nr.	<b>EB06041</b>	<b>EB09041</b>	<b>EB09042</b>
Bezeichnung	Regal-Aufsatz + 1 Regal-Säule	Regal-Aufsatz + 2 Regal-Säulen	Regal-Aufsatz + 1 Regal-Säule mit Schub
B/H/T in cm	60 / 215 / 40	90 / 215 / 40	90 / 215 / 40

Einlegeböden in der Höhe 4-fach verstellbar !



**Lowboard Kombinationen (3 Raster) Tiefe 45 cm Höhe 65 cm**

\*Zubehör - Nischenbeleuchtung:  
\*ZLF160

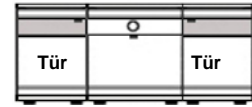
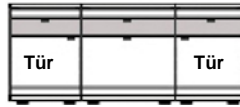
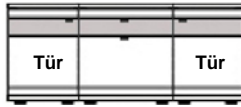

Art.Nr.	<b>F15060</b> 2 Türen, 2 Schübe	<b>F15061</b> 2 Türen, 4 Schübe	<b>F15062</b> 2 Türen, Nische, 1 Schub
bestehend aus:	F045.B11 F060.B20 F045.B12	F045.B25 F060.B20 F045.B26	F045.B11 F060.B30 F045.B12
B/H/T in cm	150 / 65 / 45	150 / 65 / 45	150 / 65 / 45

\*ZLF175

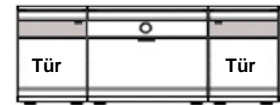

Art.Nr.	<b>F16560</b> 2 Türen, 2 Schübe	<b>F16561</b> 2 Türen, 4 Schübe	<b>F16562</b> 2 Türen, Nische, 1 Schub
bestehend aus:	F045.B11 F075.B20 F045.B12	F045.B25 F075.B20 F045.B26	F045.B11 F075.B30 F045.B12
B/H/T in cm	165 / 65 / 45	165 / 65 / 45	165 / 65 / 45

\*ZLF160

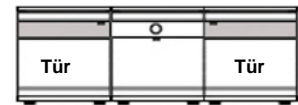
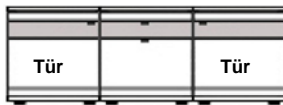

Art.Nr.	<b>F18060</b> 2 Türen, 2 Schübe	<b>F18061</b> 2 Türen, 4 Schübe	<b>F18062</b> 2 Türen, Nische, 1 Schub
bestehend aus:	F060.B11 F060.B20 F060.B12	F060.B25 F060.B20 F060.B26	F060.B11 F060.B30 F060.B12
B/H/T in cm	180 / 65 / 45	180 / 65 / 45	180 / 65 / 45

\*ZLF190

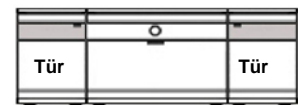

Art.Nr.	<b>F18063</b> 4 Türen	<b>F18064</b> 4 Türen, 3 Schübe	<b>F18065</b> 2 Türen, Nische, 1 Schub
bestehend aus:	F045.B11 F090.B40 F045.B12	F045.B25 F090.B50 F045.B26	F045.B11 F090.B30 F045.B12
B/H/T in cm	180 / 65 / 45	180 / 65 / 45	180 / 65 / 45

\*ZLF260

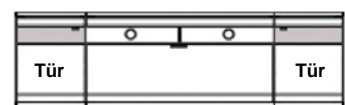
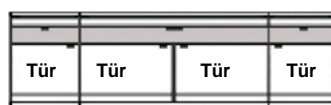

Art.Nr.	<b>F21060</b> 2 Türen, 4 Schübe	<b>F21064</b> 4 Türen, 4 Schübe	<b>F21065</b> 2 Türen, 2 Nischen, 2 Schübe
bestehend aus:	F045.B11 F120.B20 F045.B12	F045.B25 F120.B50 F45.B26	F045.B11 F120.B30 F045.B12
B/H/T in cm	210 / 65 / 45	210 / 65 / 45	210 / 65 / 45

**F-Lowboards (3 Raster) Tiefe 45 cm Höhe 65 cm**



Art.Nr.	<b>F045.B11</b>	<b>F060.B11</b>	<b>F045.B25</b>	<b>F060.B25</b>
Tür L (Abb.)	<b>F045.B11</b>	<b>F060.B11</b>	<b>F045.B25</b>	<b>F060.B25</b>
Tür R	<b>F045.B12</b>	<b>F060.B12</b>	<b>F045.B26</b>	<b>F060.B26</b>
Bezeichnung	1 Tür (1 Holzboden)	1 Tür (1 Holzboden)	1 Schub 1 Tür	1 Schub 1 Tür
B/H/T in cm	45 / 65 / 45	60 / 65 / 45	45 / 65 / 45	60 / 65 / 45



Art.Nr.	<b>F045.B20</b>	<b>F060.B20</b>	<b>F075.B20</b>
Bezeichnung	2 Schübe	2 Schübe	2 Schübe
B/H/T in cm	45 / 65 / 45	60 / 65 / 45	75 / 65 / 45

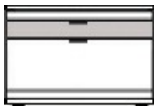

Art.Nr.	<b>F090.B20</b>	<b>F120.B20</b> (mit Mittelseite)	<b>F135.B20</b> (mit Mittelseite)
Bezeichnung	2 Schübe	4 Schübe mit gemeinsamer Blende	4 Schübe mit gemeinsamer Blende
B/H/T in cm	90 / 65 / 45	120 / 65 / 45	135 / 65 / 45

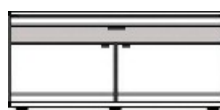
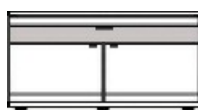
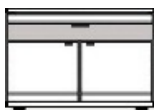

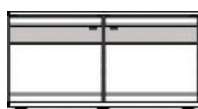
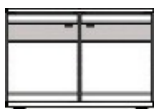

Art.Nr.	<b>F090.B50</b>	<b>F120.B50</b> (mit Mittelseite)	<b>F135.B50</b> (mit Mittelseite)
Bezeichnung	1 Schub 2 Türen	2 Schübe mit gemeinsamer Blende 2 Türen	2 Schübe mit gemeins. Blende 2 Türen
B/H/T in cm	90 / 65 / 45	120 / 65 / 45	135 / 65 / 45

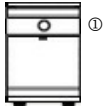
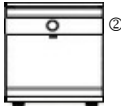
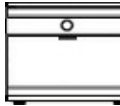

Art.Nr.	<b>F090.B40</b>	<b>F120.B40</b> (mit Mittelseite)	<b>F135.B40</b> (mit Mittelseite)
Bezeichnung	2 Türen (1 Holzboden)	2 Türen (2 Holzböden)	2 Türen (2 Holzböden)
B/H/T in cm	90 / 65 / 45	120 / 65 / 45	135 / 65 / 45

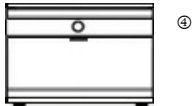
F-Lowboards		(3 Raster)	Tiefe 45 cm	Höhe 65 cm
<b>*Zubehör - Nischenbeleuchtung:</b>		*ZLF160	*ZLF175	B/H/T-Nische:
*ZLF145				① 42 / 9,5 / 38 cm ② 57 / 9,5 / 38 cm ③ 72 / 9,5 / 38 cm
Art.Nr.	<b>F045.B30</b>	<b>F060.B30</b>	<b>F075.B30</b>	Alle Nischen haben in der Rückwand eine Kabellochbohrung Ø 40 mm.
Bezeichnung	1 Nische 1 Schub	1 Nische 1 Schub	1 Nische 1 Schub	
B/H/T in cm	45 / 65 / 45	60 / 65 / 45	75 / 65 / 45	

*ZLF190		*ZLF260		B/H/T-Nische:	*ZLF260	
	④		⑤	④ 87 / 9,5 / 38 cm ⑤ 57,5 / 9,5 / 38 cm ⑥ 65 / 9,5 / 38 cm		⑥
Art.Nr.	<b>F090.B30</b>	<b>F120.B30</b> (mit Mittelseite)			<b>F135.B30</b> (mit Mittelseite)	
Bezeichnung	1 Nische 1 Schub	2 Nischen 2 Schübe mit gemeinsamer Blende			2 Nischen 2 Schübe mit gemeins. Blende	
B/H/T in cm	90 / 65 / 45	120 / 65 / 45			135 / 65 / 45	

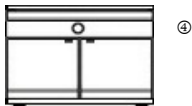
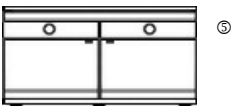
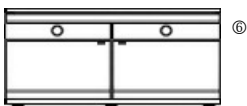
*ZLF190		*ZLF260			*ZLF260	
	④		⑤			⑥
Art.Nr.	<b>F090.B60</b>	<b>F120.B60</b> (mit Mittelseite)			<b>F135.B60</b> (mit Mittelseite)	
Bezeichnung	1 Nische 2 Türen	2 Nischen 2 Türen			2 Nischen 2 Türen	
B/H/T in cm	90 / 65 / 45	120 / 65 / 45			135 / 65 / 45	

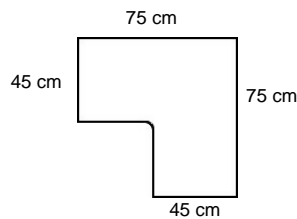
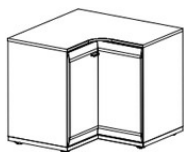

Art.Nr.	<b>FE75.110</b> Eck-Element		Draufsicht - Ecke
Bezeichnung	2 Türen (1 Holzboden)	voll ausgefüllt solostehend möglich	
B/H/T in cm	75 x 75 / 65 / 45		

### Abdeckblatt bei Eckkombinationen:

Über Eckteile in Verbindung mit danebenstehenden Teilen ist kein durchgehendes Abdeckblatt möglich!

Es werden immer 2 separate Deckblätter gefertigt.

Die Planung der Deckblätter erfolgt von links nach rechts:  
Deckblatt A = komplett über linken Schenkel der Ecke  
Deckblatt B = stößt an Deckblatt A

Bei einem solostehenden Eckteil wird das Deckblatt passend zum Korpus gefertigt.  
Der vordere Winkel ist leicht abgerundet (siehe Abb.).

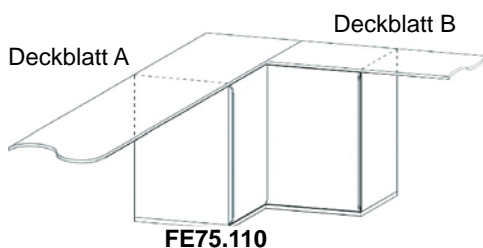

<b>D-Lowboard</b>	<b>(2 Raster)</b>	<b>Tiefe 53 cm</b>	<b>Höhe 45 cm</b>
-------------------	-------------------	--------------------	-------------------

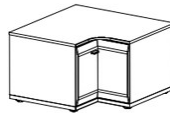

Hinweise zum Eck-Element  
Seite 31 beachten!

Tür L (Abb.)	<b>D045.B11</b>	<b>D060.B11</b>	<b>DE75.110</b>	voll ausgefüllt solostehend möglich
Tür R	<b>D045.B12</b>	<b>D060.B12</b>	Eck-Element	
Bezeichnung	1 Tür	1 Tür	2 Türen	
B/H/T in cm	45 / 45 / 53	60 / 45 / 53	75 x 75 / 45 / 53	

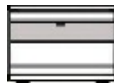

Art.Nr.	<b>D045.B10</b>	<b>D060.B10</b>	<b>D075.B10</b>	<b>D090.B10</b>
Bezeichnung	1 Schub	1 Schub	1 Schub	1 Schub
B/H/T in cm	45 / 45 / 53	60 / 45 / 53	75 / 45 / 53	90 / 45 / 53



Art.Nr.	<b>D120.B10</b>	<b>D135.B10</b>
Bezeichnung	2 Schübe mit gemeinsamer Blende	2 Schübe mit gemeinsamer Blende
B/H/T in cm	120 / 45 / 53	135 / 45 / 53

**\*Zubehör - Nischenbeleuchtung:**

① 42 / 9,5 / 38 cm

② 57 / 9,5 / 38 cm

③ 72 / 9,5 / 38 cm

④ 87 / 9,5 / 38 cm

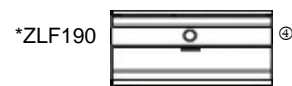
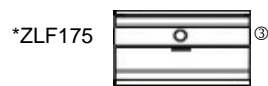
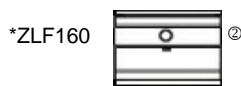

Art.Nr.	<b>D045.B30</b>	<b>D060.B30</b>	<b>D075.B30</b>	<b>D090.B30</b>
Bezeichnung	1 Nische 1 Schub	1 Nische 1 Schub	1 Nische 1 Schub	1 Nische 1 Schub
B/H/T in cm	45 / 45 / 53	60 / 45 / 53	75 / 45 / 53	90 / 45 / 53

Alle Nischen haben in der Rückwand eine Kabellochbohrung Ø 40 mm.

⑤ 57,5 / 9,5 / 38 cm

⑥ 65 / 9,5 / 38 cm

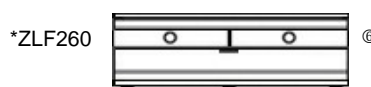
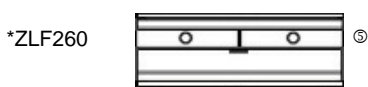

Art.Nr.	<b>D120.B30</b>	<b>D135.B30</b>
Bezeichnung	2 Nische, 2 Schübe mit gemeinsamer Blende	2 Nischen, 2 Schübe mit gemeinsamer Blende
B/H/T in cm	120 / 45 / 53	135 / 45 / 53

**Lowboard Kombinationen (2 Raster) Tiefe 53 cm Höhe 45 cm**

\*Zubehör - Nischenbeleuchtung:  
\*ZLF160



Art.Nr.	<b>D15060</b> 2 Türen, 1 Schub	<b>D15061</b> 3 Schübe	<b>D15062</b> 2 Türen, Nische, 1 Schub
bestehend aus:	D045.B11 D060.B10 D045.B12	D045.B10 D060.B10 D045.B10	D045.B11 D060.B30 D045.B12
B/H/T in cm	150 / 45 / 53	150 / 45 / 53	150 / 45 / 53

\*ZLF175

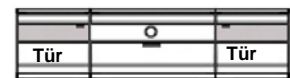

Art.Nr.	<b>D16560</b> 2 Türen, 1 Schub	<b>D16561</b> 3 Schübe	<b>D16562</b> 2 Türen, Nische, 1 Schub
bestehend aus:	D045.B11 D075.B10 D045.B12	D045.B10 D075.B10 D045.B10	D045.B11 D075.B30 D045.B12
B/H/T in cm	165 / 45 / 53	165 / 45 / 53	165 / 45 / 53

\*ZLF160



Art.Nr.	<b>D18060</b> 2 Türen, 1 Schub	<b>D18061</b> 3 Schübe	<b>D18062</b> 2 Türen, Nische, 1 Schub
bestehend aus:	D060.B11 D060.B10 D060.B12	D060.B10 D060.B10 D060.B10	D060.B11 D060.B30 D060.B12
B/H/T in cm	180 / 45 / 53	180 / 45 / 53	180 / 45 / 53

\*ZLF190



Art.Nr.	<b>D18063</b> 2 Türen, 1 Schub	<b>D18064</b> 3 Schübe	<b>D18065</b> 2 Türen, Nische, 1 Schub
bestehend aus:	D045.B11 D090.B10 D045.B12	D045.B10 D090.B10 D045.B10	D045.B11 D090.B30 D045.B12
B/H/T in cm	180 / 45 / 53	180 / 45 / 53	180 / 45 / 53

\*ZLF260



Art.Nr.	<b>D21060</b> 2 Türen, 2 Schübe	<b>D21064</b> 4 Schübe	<b>D21065</b> 2 Türen, 2 Nischen, 2 Schübe
bestehend aus:	D045.B11 D120.B10 D045.B12	D045.B10 D120.B10 D45.B10	D045.B11 D120.B30 D045.B12
B/H/T in cm	210 / 45 / 53	210 / 45 / 53	210 / 45 / 53

## Schreibtisch (Nicht frei im Raum stehend möglich - keine Sichtrückwand)



Abb. freihängend (nicht für Leichtbauwände)



Abb. Draufsicht - Schreibtischplatte

Art.Nr.	<b>S165.100</b>	<b>SF165</b>	② <b>ZBF</b>	③ <b>ZWC</b>
Bezeichnung	Schreibtisch - 2-teilig: A - Unterbau mit Aufhängung B - Schreibplatte mit 2 Schüben + Klappe	Stützfuß <b>Aluminiumgestell schwarz eloxiert</b>	Backflip incl. USB drehbare Einbausteckdose mit 2 Steckdosen + 1 USB-Anschluss	Wireless Charger für Qi-fähige Geräte
B/H/T in cm	165 / 77 / 59	2 / 68 / 50	L/B in mm	225,6 / 105,3
				Ø 91 mm

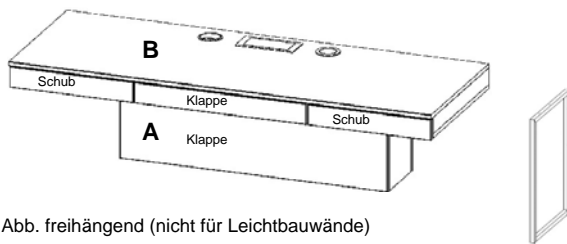
### Lieferung in 2 Packstücken:

#### 1.Packstück = Unterbau

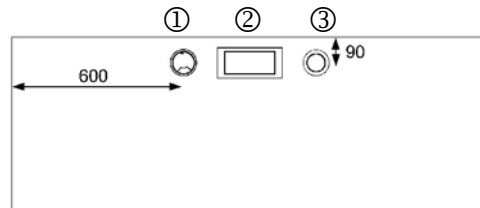
B/H/T: 105 / 44 / 26

- incl. Kabelmanagement im Innenraum
- vordere Abdeckung nach oben aufklappbar
- 3 Innenfächer - Außenfächer ohne Unterboden

#### 2.Packstück = Schreibplatte

B/H/T: 165 / 10 / 60

- ① - incl. Kabeldurchlassbuchse (Ø = 91 mm)
- incl. 2 Schübe (mit Materialfacheinteilung) li/re.
- incl. Klappenfach (nach oben öffnend) in der Mitte

Traglast der Wandbefestigung für Schreibtisch = max.100 kg

**Achtung! Bei Wandbefestigung an Leichtbauwand (Trockenbau o.ä.) ist der Einsatz des Stützfußes SF165 notwendig.**

## Schreibtisch - Aufsatzregal



Abb. mit Stützfüßen



Abb. mit Unterteilen

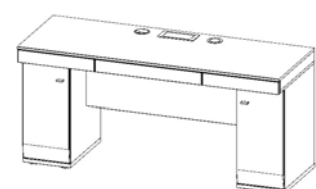

### Einlegeböden für Schreibtisch-Aufsatz und -Unterteile

Art.Nr.	<b>KS30.000</b>	<b>EB08-10R</b>	<b>EB08-12R</b>	<b>EB08-14R</b>
Bezeichnung	Regal-Aufsatz (3 Holzböden*)	Holzboden* KS30.000 / CS30.A00 CS30.A11 / A12	Holzboden** CS30.F00 CS30.F11/F12	Holzboden*** CS30.D00 CS30.D11/F12
B/H/T in cm	30 / 136 / 40	B/H/T in mm	267 / 16 / 324	267 / 16 / 373
				267 / 16 / 452

## Schreibtisch - Unterteile

Tiefe 40 - 45 - 53 cm



Art.Nr.	<b>CS30.A00</b>	<b>CS30.A11</b> <b>CS30.A12</b>	<b>CS30.F00</b>	<b>CS30.F11</b> <b>CS30.F12</b>	<b>CS30.D00</b>	<b>CS30.D11</b> <b>CS30.D12</b>
Tür L (Abb.) Tür R						
Bezeichnung	Regal (1 Holzboden*)	1 Tür (1 Holzboden*)	Regal (1 Holzboden**)	1 Tür (1 Holzboden**)	Regal (1 Holzboden***)	1 Tür (1 Holzboden***)
B/H/T in cm	30 / 68 / 40	30 / 68 / 40	30 / 68 / 45	30 / 68 / 45	30 / 68 / 53	30 / 68 / 53

**Wandregale**



Art.Nr.	<b>PAX.075</b>	<b>PAX.090</b>	<b>PAX.120</b>	<b>PAX.135</b>
Bezeichnung	Wandregal	Wandregal	Wandregal	Wandregal
B/H/T in cm	75 / 28 / 21	90 / 28 / 21	120 / 28 / 21	135 / 28 / 21



Art.Nr.	<b>PAX.150</b>	<b>PAX.180</b>
Bezeichnung	Wandregal	Wandregal
B/H/T in cm	150 / 28 / 21	180 / 28 / 21

**Wandboards**

Der mitgelieferte Beschlag ist für Leichtbauwände nicht geeignet ! Belastbarkeit = 15 kg.

**LED-Lichtleiste gegen Auf**

1xZLL145



1xZLL160



1xZLL245



1xZLL245



Art.Nr.	<b>PAZ.075</b>	<b>PAZ.090</b>	<b>PAZ.120</b>	<b>PAZ.135</b>
Bezeichnung	Wandboard	Wandboard	Wandboard	Wandboard
B/H/T in cm	75 / 25 / 19	90 / 25 / 19	120 / 25 / 19	135 / 25 / 19

1xZLL245



1xZL260



Art.Nr.	<b>PAZ.150</b>	<b>PAZ.180</b>
Bezeichnung	Wandboard	Wandboard
B/H/T in cm	150 / 25 / 19	180 / 25 / 19

**LED-Lichtleiste**

(Zubehör für Wandboards)

Diese Produkte enthalten Lichtquellen der Energieeffizienzklasse G.

Art.Nr.	<b>ZLL145</b>	<b>ZLL160</b>	<b>ZLL245</b>	<b>ZLL260</b>
Bezeichnung	1er-Set LED-Schiene inkl. Trafo + Fußschalter	1er-Set LED-Schiene inkl. Trafo + Fußschalter	2er-Set LED-Schiene inkl. Trafo + Fußschalter	2er-Set LED-Schiene inkl. Trafo + Fußschalter
B/H/T in cm	1x45 cm / 5,5 W	1x60 cm / 7 W	2x45 cm / 11 W	2x60 cm / 14 W



## TV-Sockel

Nischenmaße:

① B/H/T: 47 / 12 / 30 cm    ② B/H/T: 56 / 12 / 37 cm    ③ B/H/T: 56 / 12 / 27 cm

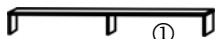

Art.Nr.	<b>TFS.650</b>	<b>TFS.600</b>	<b>TFS.400</b>
Bezeichnung	Glas-TV-Sockel 2 Fächer	TV-Sockel 2 Fächer	TV-Sockel 2 Fächer
B/H/T in cm	100 / 13 / 30	119 / 14,5 / 50	119 / 14,5 / 40

## Einlegeböden

(für Nachbestellungen)

### Holzböden

Die Montage der Holzböden erfolgt durch 3 mm Stahlbodenträger (im Lieferumfang enthalten).

Art.Nr.	B/H/T in mm	Bezeichnung
<b>EB08-10</b>	267 / 16 / 324	für 30er Teil
<b>EB13-10</b>	417 / 16 / 324	für 45er Teil
<b>EB13-11</b>	417 / 16 / 356	für 45er F-Lowboard
<b>EB13-11/1</b>	425 / 16 / 356	für F090.B40 Lowboard
<b>EB18-10</b>	567 / 16 / 324	für 60er Teil
<b>EB18-11</b>	567 / 16 / 356	für 60er F-Lowboard
<b>EB18-11/1</b>	575 / 16 / 356	für F120.B40 Lowboard
<b>EB20-11/1</b>	650 / 16 / 356,5	für F135.B40 Lowboard
<b>EB27-10</b>	867 / 16 / 324	für 90er Teil

### Glasböden

Die Montage der Glasböden erfolgt durch 3 mm Stahlbodenträger mit Kunststoffhülle (im Lieferumfang enthalten).

Art.Nr.	B/H/T in mm	Bezeichnung
<b>GEB13-10</b>	417 / 5 / 300	für 45er Teil
<b>GEB18-10</b>	567 / 5 / 300	für 60er Teil

### Auf für durchgehende Lochreihe (Rasterbohrung) im Korpus

<b>ZBO</b>	Bohrabstände = 32 mm
------------	----------------------

## Besteckeinsätze (für Schubkästen der Teile in 40er Tiefe)

Material: Kunststoff anthrazit matt + passende Einlegematte

Art.Nr.	B/H/T in mm	Bezeichnung
<b>ZBE045</b>	375 / 50 / 280	für Schübe (Breite 45 cm)
<b>ZBE060</b>	525 / 50 / 280	für Schübe (Breite 60 cm)
<b>ZBE090</b>	375 / 50 / 280	für Schübe (Breite 90 cm)



Die Besteckeinsätze werden separat geliefert und müssen vor Ort in den Schubkasten eingelegt werden.

## Rückwandschroppung

(nur für Elemente mit Glastür)

Die geschropte Rückwand wird bereits vormontiert geliefert.

### Für Teile mit Breite 45 cm:

Höhe	Art.Nr.	Maße (Höhe / Breite)
2 Raster	<b>ZRW245</b>	475 / 416 mm
3 Raster	<b>ZRW345</b>	683 / 416 mm
4 Raster	<b>ZRW445</b>	891 / 416 mm
5 Raster	<b>ZRW545</b>	1099 / 416 mm
6 Raster	<b>ZRW645</b>	1307 / 416 mm

### Für Teile mit Breite 60 cm:

Höhe	Art.Nr.	Maße (Höhe / Breite)
2 Raster	<b>ZRW260</b>	475 / 566 mm
3 Raster	<b>ZRW360</b>	683 / 566 mm
4 Raster	<b>ZRW460</b>	891 / 566 mm
6 Raster	<b>ZRW660</b>	1307 / 566 mm

## LED-Rückwandbeleuchtung

(nur für Elemente mit Glastür)

Die Montage der LED-Schienen erfolgt senkrecht an den hinteren Seitenwänden des Korpus.

### Lieferung immer vormontiert mittels Klebestreifen !

#### Sets für 1 Element

Anzahl	Art.Nr.	Länge	Watt
2 Schienen	<b>ZLR220</b>	475 mm	11 W*
2 Schienen	<b>ZLR230</b>	683 mm	15 W*
2 Schienen	<b>ZLR240</b>	891 mm	17,8 W
2 Schienen	<b>ZLR250</b>	1099 mm	20,2 W
2 Schienen	<b>ZLR260</b>	1307 mm	23,6 W

#### Sets für 2 Elemente:

Anzahl	Art.Nr.	Länge	Watt
4 Schienen	<b>ZLR420</b>	475 mm	22 W
4 Schienen	<b>ZLR430</b>	683 mm	30 W
4 Schienen	<b>ZLR440</b>	891 mm	35,6 W



**Abbildung:**

Rückwandschroppung & LED-Beleuchtung

Jedes Beleuchtungs-Set enthält 1xTrafo (15 W\* bzw. 40 W) + 1x Fußschalter + 1x 6-fach Verteiler. Somit wird jedes Beleuchtungs-Set separat geschaltet.

### Die zulässige Gesamtleistung von 40 W darf nicht überschritten werden !

#### Energieverbrauch:

Diese Produkte enthalten Lichtquellen der Energieeffizienzklasse G.

## LED-Nischenbeleuchtung

(für offene Fächer)

LED-Beleuchtungsschiene - zur Befestigung am Oberboden einer Nische.  
Wird im Beschlagkarton mitgeliefert und muss vor Ort (mittels Klebestreifen) montiert werden.

### Für Teile mit Breite 45 cm:

Trafo = 15 Watt / 40 Watt\*

Bezeichnung	Art.Nr.	1 Set enthält:	Watt
für 1 Nische	<b>ZLF145</b>	1 LED-Schiene + Trafo	3,5 W
für 2 Nischen	<b>ZLF245</b>	2 LED-Schienen + Trafo	7 W
für 3 Nischen	<b>ZLN345</b>	3 LED-Schienen + Trafo	10,5 W

### Für Teile mit Breite 60 cm:

Bezeichnung	Art.Nr.	1 Set enthält:	Watt
für 1 Nische	<b>ZLF160</b>	1 LED-Schiene + Trafo	4,6 W
für 2 Nischen	<b>ZLF260</b>	2 LED-Schienen + Trafo	9,2 W
für 3 Nischen	<b>ZLN360</b>	3 LED-Schienen + Trafo	13,8 W

### Für Teile mit Breite 75 cm:

Bezeichnung	Art.Nr.	1 Set enthält:	Watt
für 1 Nische	<b>ZLF175</b>	1 LED-Schiene + Trafo	5,8 W
für 2 Nischen	<b>ZLF275</b>	2 LED-Schienen + Trafo	11,6 W
für 3 Nischen	<b>ZLN375</b>	3 LED-Schienen + Trafo*	17,4 W

### Für Teile mit Breite 90 cm:

Bezeichnung	Art.Nr.	1 Set enthält:	Watt
für 1 Nische	<b>ZLF190</b>	1 LED-Schiene + Trafo	6,8 W
für 2 Nischen	<b>ZLF290</b>	2 LED-Schienen + Trafo	13,6 W
für 3 Nischen	<b>ZLN390</b>	3 LED-Schienen + Trafo*	20,4 W



## LED-Fachbeleuchtung mit Sensor

(strahlt den Innenraum eines Faches aus)

LED-Beleuchtungsschiene - mit eingebautem Sensor. Wird durch Öffnen der Tür eingeschaltet.  
Wird im Beschlagkarton mitgeliefert und muss vor Ort (mittels Klebestreifen) montiert werden.

### Für Teile mit Breite 45 cm:

Trafo = 15 Watt

Bezeichnung	Art.Nr.	1 Set enthält:	Watt
Set für 1 Fach	<b>ZLM145</b>	1 LED-Schiene + Trafo	3,2 W
Set für 2 Fächer	<b>ZLM245</b>	2 LED-Schienen + Trafo	6,4 W
Set für 3 Fächer	<b>ZLM345</b>	3 LED-Schienen + Trafo	9,6 W

### Für Teile mit Breite 60 cm:

Bezeichnung	Art.Nr.	1 Set enthält:	Watt
Set für 1 Fach	<b>ZLM160</b>	1 LED-Schiene + Trafo	4 W
Set für 2 Fächer	<b>ZLM260</b>	2 LED-Schienen + Trafo	8 W
Set für 3 Fächer	<b>ZLM360</b>	3 LED-Schienen + Trafo	12 W



Jedes Beleuchtungs-Set enthält 1xTrafo (15 W bzw. 40 W\*) + 1x Fußschalter + 1x 6-fach Verteiler.  
Somit wird jedes Beleuchtungs-Set separat geschaltet.

**Die zulässige Gesamtleistung von 40 W darf nicht überschritten werden !**

Bei Reklamationen bitte immer die Wattzahl des Trafos angeben!

**Diese Produkte enthalten Lichtquellen der Energieeffizienzklasse G.**

## Funk-Fernbedienung (dimmbar)

**Nur als Set erhältlich !**

Art.Nr. **LED-FB2**  
 Bezeichnung 4-Kanal-Funkfernbedienung

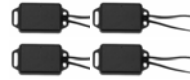

Die Empfänger sind vorprogrammiert analog der Nummerierung der Fernbedienung

Set-bestehend aus:

1x Funk-Fernbedienung +

4x Empfänger

1x Ladekabel + Montageanleitung

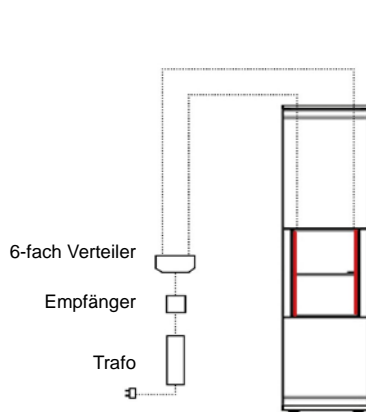

(Abb.1)

1.Empfänger für:  
 1x ZLR260  
 Säule

2.Empfänger für:  
 1x ZLL260  
 Wandboard

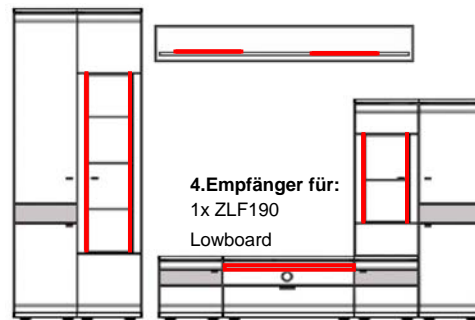

(Abb.2 - Beispiel für 4 Kanäle)

3.Empfänger für:  
 1x ZLR230  
 Aufsatz

Die Montage des Empfängers erfolgt bei jedem Set immer zwischen Trafo und 6-fach Verteiler. (Abb.1)

Da jedes Beleuchtungs-Set immer 1 Trafo enthält, können mit der Fernbedienung max. 4 Beleuchtungs-Sets (= 4 Kanäle) geschaltet werden. (Abb.2)

## Griffe (zur Nachbestellung)

Die Zuordnung der Griffe ist fest vorgegeben und kann nicht verändert werden !

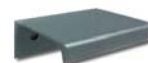
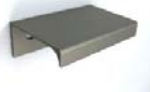

Art.Nr.	Nr.108	Nr.109	Nr.115	Abb. Griffprofil Querschnitt
Bezeichnung	Metallgriff alu-matt	Griffspange alu-matt - kurz	Griffspange alu-matt - lang	
B/H/T in mm	32 mm Bohrabstand	32 mm Bohrabstand	64 mm Bohrabstand	