

Möbel LETZ

Finden und Wohlfühlen



Typenplan

concept me von Nolte - Schlafzimmer-Set basalt/ Artisan-Eiche

Wichtiger Hinweis für Sie

Etwaige Hinweise des Herstellers in dieser Produktinformation, die sich auf die Gewährleistung beziehen, haben für Sie keinerlei Bindungswirkung und können von Ihnen ignoriert werden. Ihre gesetzlichen Gewährleistungsrechte als Verbraucher uns gegenüber, als Ihrem Verkäufer, werden dadurch in keiner Weise berührt oder eingeschränkt. Sie können sich wegen aller Mängel jederzeit an uns wenden. Darüber hinaus gehende Herstellergarantien bleiben natürlich unberührt.

Möbel Letz GmbH
Am Gewerbepark 11
06895 Zahna-Elster

Tel.: 035383 - 6018 50

Fax.: 035383 - 6018 17

Bett 1**Einzelbetten**Bettbreiten: **90/100/120 cm**Bettlängen: **190/200/210/220 cm****Doppelbetten**Bettbreiten: **140/160/180/200 cm**Bettlängen: **190/200/210/220 cm**Passende Beimöbel im Programm
concept me 700**NEU!**Artisan-Eiche-Nachbildung und
Perla lieferbar ab Frühjahr 2022

Lieferbare Farben des Bettrahmens	Lieferbare Dekorabsetzung	Lieferbare Polsterfarben
P9 Polarweiß P1 Perla NEU! S9 Seidengrau Y1 Terra L1 Basalt Q9 Jackson-Eiche-Nachbildung M1 Sonoma-Eiche-Nachbildung B1 Platin-Eiche-Nachbildung U9 Riviera-Eiche-Nachbildung E9 Silbergrau-Eiche-Nachbildung	P9 Polarweiß P1 Perla NEU! S9 Seidengrau Y1 Terra L1 Basalt Q9 Jackson-Eiche-Nachbildung M1 Sonoma-Eiche-Nachbildung B1 Platin-Eiche-Nachbildung K1 Artisan-Eiche-Nachbildung NEU! U9 Riviera-Eiche-Nachbildung E9 Silbergrau-Eiche-Nachbildung A1 Macadamia-Nussbaum-Nachbildung C9 Chocolate-Eiche-Nachbildung G23 Glanzlack Weiß G15 Alu-matt G35 Chrom G39 Edelstahl G37 Schwarz	G51 Leder-Nachbildung Weiß G67 Leder-Nachbildung Perla NEU! G64 Leder-Nachbildung Terra G65 Leder-Nachbildung Seidengrau G66 Leder-Nachbildung Basalt G84 Stoff Amaro grau
Lieferbare Farben der Holz-Rückenlehnen	Lieferbare Farben der Eckverbinder	
P9 Polarweiß P1 Perla NEU! S9 Seidengrau Y1 Terra L1 Basalt Q9 Jackson-Eiche-Nachbildung M1 Sonoma-Eiche-Nachbildung B1 Platin-Eiche-Nachbildung K1 Artisan-Eiche-Nachbildung NEU! U9 Riviera-Eiche-Nachbildung E9 Silbergrau-Eiche-Nachbildung A1 Macadamia-Nussbaum-Nachbildung C9 Chocolate-Eiche-Nachbildung	G15 Alu-matt G35 Chrom G39 Edelstahl G37 Schwarz	

Bett 2**Einzelbetten**Bettbreiten: **90/100/120 cm**Bettlängen: **190/200/210/220 cm****Doppelbetten**Bettbreiten: **140/160/180/200 cm**Bettlängen: **190/200/210/220 cm**Passende Beimöbel im Programm
concept me 700**NEU!**Artisan-Eiche-Nachbildung und
Perla lieferbar ab Frühjahr 2022

Lieferbare Farben des Bettrahmens	Lieferbare Dekorabsetzung	Lieferbare Polsterfarben
P9 Polarweiß P1 Perla NEU! S9 Seidengrau Y1 Terra L1 Basalt Q9 Jackson-Eiche-Nachbildung B1 Platin-Eiche-Nachbildung E9 Silbergrau-Eiche-Nachbildung A1 Macadamia-Nussbaum-Nachbildung C9 Chocolate-Eiche-Nachbildung	P9 Polarweiß P1 Perla NEU! S9 Seidengrau Y1 Terra L1 Basalt Q9 Jackson-Eiche-Nachbildung M1 Sonoma-Eiche-Nachbildung B1 Platin-Eiche-Nachbildung K1 Artisan-Eiche-Nachbildung NEU! U9 Riviera-Eiche-Nachbildung E9 Silbergrau-Eiche-Nachbildung A1 Macadamia-Nussbaum-Nachbildung C9 Chocolate-Eiche-Nachbildung G23 Glanzlack Weiß G15 Alu-matt G35 Chrom G39 Edelstahl G37 Schwarz	G51 Leder-Nachbildung Weiß G67 Leder-Nachbildung Perla NEU! G64 Leder-Nachbildung Terra G65 Leder-Nachbildung Seidengrau G66 Leder-Nachbildung Basalt G84 Stoff Amaro grau
Lieferbare Farben der Holz-Rückenlehnen	Lieferbare Farben der Eckverbinder	
P9 Polarweiß P1 Perla NEU! S9 Seidengrau Y1 Terra L1 Basalt Q9 Jackson-Eiche-Nachbildung M1 Sonoma-Eiche-Nachbildung B1 Platin-Eiche-Nachbildung K1 Artisan-Eiche-Nachbildung NEU! U9 Riviera-Eiche-Nachbildung E9 Silbergrau-Eiche-Nachbildung A1 Macadamia-Nussbaum-Nachbildung C9 Chocolate-Eiche-Nachbildung	G15 Alu-matt G35 Chrom G39 Edelstahl G37 Schwarz	

Einzel- und Doppelbett 1

1. Farbe des Bettrahmens wählen:	2. Farbe der Dekorabsetzung in Bettseiten und Fußteil wählen:	
P9 Polarweiß P1 Perla NEU! S9 Seidengrau Y1 Terra L1 Basalt Q9 Jackson-Eiche-Nachbildung M1 Sonoma-Eiche-Nachbildung B1 Platin-Eiche-Nachbildung U9 Riviera-Eiche-Nachbildung E9 Silbergrau-Eiche-Nachbildung	P9 Polarweiß P1 Perla NEU! S9 Seidengrau Y1 Terra L1 Basalt Q9 Jackson-Eiche-Nachbildung M1 Sonoma-Eiche-Nachbildung B1 Platin-Eiche-Nachbildung K1 Artisan-Eiche-Nachbildung NEU! U9 Riviera-Eiche-Nachbildung E9 Silbergrau-Eiche-Nachbildung A1 Macadamia-Nussbaum-Nachbildung C9 Chocolate-Eiche-Nachbildung	G23 Glanzlack Weiß G15 Alu-matt* G35 Chrom* G39 Edelstahl* G37 Schwarz*
		3. Farbe der Eckverbinder wählen:
		G15 Alu-matt G35 Chrom G39 Edelstahl G37 Schwarz

*Bei Auswahl der Dekoreinlage in Alu-matt, Chrom, Edelstahl bzw. Schwarz werden auch die Eckverbinder automatisch in Alu-matt, Chrom, Edelstahl bzw. Schwarz geliefert.

Einzel-/Doppelbett 1**Ohne Rost und Matratze**

Liegehöhe 4-fach verstellbar von 25 bis 32 cm zzgl. Matratzen- u. Lattenrosthöhe

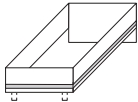
**Einzelbett 1**

Bettrahmen eckig
 Fußauswahl siehe
 übernächste Seite
 Kopfteilhöhe 49 cm
 Fußteilhöhe 49 cm

N° **59 709 11***

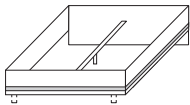
**Doppelbett 1**

Bettrahmen eckig
 Fußauswahl siehe
 übernächste Seite
 Kopfteilhöhe 49 cm
 Fußteilhöhe 49 cm

N° **59 709 11***

* Bitte zusätzlich das gewünschte Bettenmaß angeben, z. B. 180 x 200 cm

Einzelbett 1 erhältlich in folgenden Maßen

(Abmessungen Doppelbett 1 siehe unten):

Liegefläche	Abmessung	EUR
90 x 190 cm	B98 H49 T196	
90 x 200 cm	B98 H49 T206	
90 x 210 cm	B98 H49 T216	
90 x 220 cm	B98 H49 T226	
100 x 200 cm	B108 H49 T206	
100 x 210 cm	B108 H49 T216	
100 x 220 cm	B108 H49 T226	
120 x 200 cm	B128 H49 T206	
120 x 210 cm	B128 H49 T216	
120 x 220 cm	B128 H49 T226	

Doppelbett 1 erhältlich in folgenden Maßen

(Abmessungen Einzelbett 1 siehe oben):

Liegefläche	Abmessung	EUR
140 x 190 cm	B148 H49 T196	
140 x 200 cm	B148 H49 T206	
140 x 210 cm	B148 H49 T216	
140 x 220 cm	B148 H49 T226	
160 x 200 cm	B168 H49 T206	
160 x 210 cm	B168 H49 T216	
160 x 220 cm	B168 H49 T226	
180 x 200 cm	B188 H49 T206	
180 x 210 cm	B188 H49 T216	
180 x 220 cm	B188 H49 T226	
200 x 200 cm	B208 H49 T206	
200 x 210 cm	B208 H49 T216	
200 x 220 cm	B208 H49 T226	

Bettfußausführungen

Bitte zu allen Betten angeben, welche Bettfußausführung gewünscht wird.

Detail-Informationen zu den wählbaren Bettfüßen entnehmen Sie bitte der übernächsten Seite.



ohne Aufspreis

Ausführung 220
 für schwebende Bettoptik:
 Metall-Stützfuß, eckig

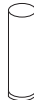

ohne Aufspreis

Ausführung 215
 Metall-Bettfuß, rund
 Farbe wählbar



ohne Aufspreis

Ausführung 216
 Holz-Bettfuß, eckig
 Farbe wählbar



gegen Aufspreis

Ausführung 225
 Metall-Bettfuß, abgewinkelt
 Farbe wählbar

Einzel- und Doppelbett 2

1. Farbe des Bettrahmens wählen:	2. Farbe der Dekorabsetzung in den Bettseiten wählen:	
P9 Polarweiß P1 Perla NEU! S9 Seidengrau Y1 Terra L1 Basalt Q9 Jackson-Eiche-Nachbildung B1 Platin-Eiche-Nachbildung E9 Silbergrau-Eiche-Nachbildung A1 Macadamia-Nussbaum-Nachbildung C9 Chocolate-Eiche-Nachbildung	P9 Polarweiß P1 Perla NEU! S9 Seidengrau Y1 Terra L1 Basalt Q9 Jackson-Eiche-Nachbildung M1 Sonoma-Eiche-Nachbildung B1 Platin-Eiche-Nachbildung NEU! K1 Artisan-Eiche-Nachbildung U9 Riviera-Eiche-Nachbildung E9 Silbergrau-Eiche-Nachbildung A1 Macadamia-Nussbaum-Nachbildung C9 Chocolate-Eiche-Nachbildung	G23 Glanzlack Weiß G15 Alu-matt* G35 Chrom* G39 Edelstahl* G37 Schwarz*
		3. Farbe der Eckverbinder wählen:
		G15 Alu-matt G35 Chrom G39 Edelstahl G37 Schwarz

*Bei Auswahl der Dekoreinlage in Alu-matt, Chrom, Edelstahl bzw. Schwarz werden auch die Eckverbinder automatisch in Alu-matt, Chrom, Edelstahl bzw. Schwarz geliefert.

Einzel-/Doppelbett 2**Ohne Rost und Matratze**

Liegehöhe 4-fach verstellbar von 25 bis 32 cm zzgl. Matratzen- u. Lattenrosthöhe

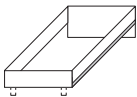
**Einzelbett 2**

Bettrahmen gerundet
 Fußauswahl siehe nächste Seite
 Kopfteilhöhe 42 cm
 Fußteilhöhe 42 cm

N° **59 711 11***

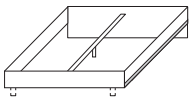
**Doppelbett 2**

Bettrahmen gerundet
 Fußauswahl siehe nächste Seite
 Kopfteilhöhe 42 cm
 Fußteilhöhe 42 cm

N° **59 711 11***

* Bitte zusätzlich das gewünschte Bettenmaß angeben, z. B. 180 x 200 cm

Einzelbett 2 erhältlich in folgenden Maßen

(Abmessungen Doppelbett 2 siehe unten):

Liegefläche	Abmessung	EUR
90 x 190 cm	B98 H42 T196	
90 x 200 cm	B98 H42 T206	
90 x 210 cm	B98 H42 T216	
90 x 220 cm	B98 H42 T226	
100 x 200 cm	B108 H42 T206	
100 x 210 cm	B108 H42 T216	
100 x 220 cm	B108 H42 T226	
120 x 200 cm	B128 H42 T206	
120 x 210 cm	B128 H42 T216	
120 x 220 cm	B128 H42 T226	

Doppelbett 2 erhältlich in folgenden Maßen

(Abmessungen Einzelbett 2 siehe oben):

Liegefläche	Abmessung	EUR
140 x 190 cm	B148 H42 T196	
140 x 200 cm	B148 H42 T206	
140 x 210 cm	B148 H42 T216	
140 x 220 cm	B148 H42 T226	
160 x 200 cm	B168 H42 T206	
160 x 210 cm	B168 H42 T216	
160 x 220 cm	B168 H42 T226	
180 x 200 cm	B188 H42 T206	
180 x 210 cm	B188 H42 T216	
180 x 220 cm	B188 H42 T226	
200 x 200 cm	B208 H42 T206	
200 x 210 cm	B208 H42 T216	
200 x 220 cm	B208 H42 T226	

Bettfußausführungen

Bitte zu allen Betten angeben, welche Bettfußausführung gewünscht wird.

Detail-Informationen zu den wählbaren Bettfüßen entnehmen Sie bitte der nächsten Seite.



ohne Aufpreis

Ausführung 220
 für schwebende Bettoptik:
 Metall-Stützfuß, eckig

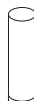

ohne Aufpreis

Ausführung 215
 Metall-Bettfuß, rund
 Farbe wählbar



ohne Aufpreis



Ausführung 216
 Holz-Bettfuß, eckig
 Farbe wählbar





gegen Aufpreis

Ausführung 225
 Metall-Bettfuß, abgewinkelt
 Farbe wählbar

Bettfußauswahl für Einzel- und Doppelbett 1 und 2

Bettfüße für Einzel- und Doppelbetten 1 und 2			
Bitte zu allen Betten angeben, welche Bettfußausführung gewünscht wird.		Bitte zu allen Betten angeben, welche Bettfußausführung gewünscht wird.	
 <p>für <u>schwebende Bettoptik</u>: Ausführung 220 Metall-Stützfuß schwarz eckig (4x4 cm) 2er-Set Höhe 18 cm</p>	ohne Aufpreis	 <p>Ausführung 215* Metall-Bettfuß rund (ø 6 cm) 2er-Set Farbe wählbar Höhe 18 cm</p>	ohne Aufpreis
		<p>*Bitte zur Bettfuß-Ausführung 215 die gewünschte Farbausführung angeben: Ausführung 301 = alu-matt Ausführung 302 = chrom Ausführung 322 = Edelstahl Ausführung 324 = schwarz</p>	

Bettfüße für Einzel- und Doppelbetten 1 und 2			
Bitte zu allen Betten angeben, welche Bettfußausführung gewünscht wird.		Bitte zu allen Betten angeben, welche Bettfußausführung gewünscht wird.	
 <p>Ausführung 216* Holz-Bettfuß eckig (7x7 cm) 2er-Set Farbe wählbar Höhe 18 cm</p>	ohne Aufpreis	 <p>Ausführung 225* abgewinkelter Metall-Bettfuß 2er-Set Farbe wählbar Höhe 18 cm</p>	Aufpreis 95 984
		<p>*Bitte zur Bettfuß-Ausführung 225 die gewünschte Farbausführung angeben: Ausführung 301 = alu-matt Ausführung 302 = chrom Ausführung 322 = Edelstahl Ausführung 324 = schwarz</p>	N° EUR

Unterbauverblendung und Bettschubkästen für Betten 1 und 2

Farbausführung wählen:				
P9	Polarweiß	NEU!	M1	Sonoma-Eiche-Nachbildung
P1	Perla		B1	Platin-Eiche-Nachbildung
S9	Seidengrau		U9	Riviera-Eiche-Nachbildung
Y1	Terra		E9	Silbergrau-Eiche-Nachbildung
L1	Basalt		A1	Macadamia-Nussbaum-Nachbildung
Q9	Jackson-Eiche-Nachbildung		C9	Chocolate-Eiche-Nachbildung

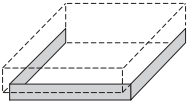
Unterbauverblendung*	
ohne Schubkästen; passend für Einzel- und Doppelbetten 1 und 2	
	N° 99 154 00
zusätzliche Unterbauverblendung	EUR
Die Unterbauverblendung ist nur in Kombination mit der Bettfuß-Ausführung 220 (schwebende Optik) einsetzbar.	

Schubkasteninnenfarbe	
Leinenoptik Twist	
Griffe alu-matt	

* Bitte zusätzlich angeben, für welche Bettabmessung die Unterbauverblendung vorgesehen ist.

Farbausführung wählen:				
P9	Polarweiß	NEU!	M1	Sonoma-Eiche-Nachbildung
P1	Perla		B1	Platin-Eiche-Nachbildung
S9	Seidengrau		U9	Riviera-Eiche-Nachbildung
Y1	Terra		E9	Silbergrau-Eiche-Nachbildung
L1	Basalt		A1	Macadamia-Nussbaum-Nachbildung
Q9	Jackson-Eiche-Nachbildung		C9	Chocolate-Eiche-Nachbildung

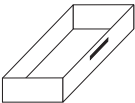
Bettschubkästen*	
inkl. Unterbauverblendungen nur passend für Einzelbetten 1 und 2	
ausziehbar nach links oder rechts	
Innenmaße BxHxT 118/13/51 cm	
	N° 99 170 01
Bettschubkasten 1 Stück	EUR

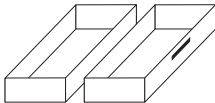
Bettschubkästen*	
inkl. Unterbauverblendungen nur passend für Doppelbetten 1 und 2	
Innenmaße BxHxT 118/13/51 cm	
	N° 99 171 01
Bettschubkasten 2 Stück	EUR

Die Bettschubkästen sind nur in Kombination mit der Bettfuß-Ausführung 220 (schwebende Optik) einsetzbar.

* Bitte zusätzlich angeben, für welche Bettabmessung die Bettschubkästen vorgesehen sind.

Modellname ZUBEHÖR

LED-Sensorbeleuchtung

LED-Sensorbeleuchtung	
Montage links und/oder rechts unter Bettseiten	
	N° 97 921 00
LED-Beleuchtung* 1er-Set mit Bewegungsmelder	EUR

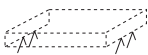
LED-Sensorbeleuchtung	
Montage links und/oder rechts unter Bettseiten	
	N° 97 922 00
LED-Beleuchtung* 2er-Set mit Bewegungsmelder	EUR

*LED-Beleuchtung (G; BEL145W-Wessel), kaltweiß, mit nicht austauschbaren Leuchtmitteln, Aktivierung per Bewegungssensor

*LED-Beleuchtung (G; BEL145W-Wessel), kaltweiß, mit nicht austauschbaren Leuchtmitteln, Aktivierung per Bewegungssensor

Farbausführung wählen:

Preisgruppe PG 1

P9	Polarweiß	
P1	Perla	NEU!
S9	Seidengrau	
Y1	Terra	
L1	Basalt	
Q9	Jackson-Eiche-Nachbildung	
M1	Sonoma-Eiche-Nachbildung	
B1	Platin-Eiche-Nachbildung	
K1	Artisan-Eiche-Nachbildung	NEU!
U9	Riviera-Eiche-Nachbildung	
E9	Silbergrau-Eiche-Nachbildung	
A1	Macademia-Nussbaum-Nachbildung	
C9	Chocolate-Eiche-Nachbildung	

Holz-Rückenlehne 1

Gesamthöhe inkl. Bettrahmen 99 cm (Bett 1) bzw. 92 cm (Bett 2)
Zusätzlicher Platzbedarf: Betttiefe + 3 cm

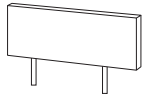

Holzpaneel
gerade
Stärke 32 mm
für Einzelbett

N°

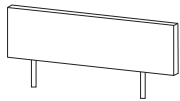
46 704 00*

Holzpaneel
gerade
Stärke 32 mm
für Doppelbett

N°

46 704 00*

Rückenlehne erhältlich für folgende Bettbreiten:

für Einzelbett ...	Abmessung	EUR	
		PG 1	PG 2
... Breite 90 cm	B98 H50		
... Breite 100 cm	B108 H50		
... Breite 120 cm	B128 H50		

für Doppelbett ...	Abmessung	EUR	
		PG 1	PG 2
... Breite 140 cm	B148 H50		
... Breite 160 cm	B168 H50		
... Breite 180 cm	B188 H50		
... Breite 200 cm	B208 H50		

* Bitte zusätzlich angeben, für welche Bettbreite die Rückenlehne gewünscht wird.

Farbausführung wählen:

Preisgruppe PG 1

P9	Polarweiß	
P1	Perla	NEU!
S9	Seidengrau	
Y1	Terra	
L1	Basalt	
Q9	Jackson-Eiche-Nachbildung	
M1	Sonoma-Eiche-Nachbildung	
B1	Platin-Eiche-Nachbildung	
K1	Artisan-Eiche-Nachbildung	NEU!
U9	Riviera-Eiche-Nachbildung	
E9	Silbergrau-Eiche-Nachbildung	
A1	Macademia-Nussbaum-Nachbildung	
C9	Chocolate-Eiche-Nachbildung	

Holz-Rückenlehne 2

Gesamthöhe inkl. Bettrahmen 99 cm (Bett 1) bzw. 92 cm (Bett 2)
Zusätzlicher Platzbedarf: Betttiefe + 3 cm

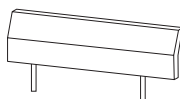

Holzpaneel
abgeschrägt
Stärke 50 mm
für Doppelbett

N°

46 705 00*

Rückenlehne erhältlich für folgende Bettbreiten:

für Doppelbett ...	Abmessung	EUR	
		PG 1	PG 2
... Breite 140 cm	B148 H54		
... Breite 160 cm	B168 H54		
... Breite 180 cm	B188 H54		
... Breite 200 cm	B208 H54		

* Bitte zusätzlich angeben, für welche Bettbreite die Rückenlehne gewünscht wird.

Nackenrollen für Holz-Rückenlehne 1 und 2

Farbausführung wählen:

- G51** Leder-Nachbildung Weiß
- G67** Leder-Nachbildung Perla
- G64** Leder-Nachbildung Terra
- G65** Leder-Nachbildung Seidengrau
- G66** Leder-Nachbildung Basalt
- G84** Stoff Amaro grau

NEU!

Nackenrollen

passend für Holz-Rückenlehne 1 und 2

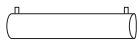

Nackenrolle
gepolstert
1 Stück

N° **46 712 01***

Nackenrolle erhältlich für folgende Bettbreiten:

für Bettbreite ...	Abmessung	EUR
... 90 cm	B89 H18 T7	
... 100/120 cm	B99 H18 T7	

* Bitte zusätzlich angeben, für welche Bettbreite die Nackenrolle gewünscht wird z. B. 100 cm.

Nackenrollen

passend für Holz-Rückenlehne 1 und 2

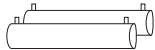

Nackenrollen
gepolstert
2er-Set

N° **46 712 02***

Nackenrollen erhältlich für folgende Bettbreiten:

für Bettbreite ...	Abmessung	EUR
... 140/160 cm	B2x69 H18 T7	
... 180/200 cm	B2x89 H18 T7	

* Bitte zusätzlich angeben, für welche Bettbreite die Nackenrollen gewünscht werden z. B. 180 cm.

Nackenrollen

Polster-Rückenlehnen 1 und 2

Farbausführung wählen:	
G51	Leder-Nachbildung Weiß
G67	Leder-Nachbildung Perla
G64	Leder-Nachbildung Terra
G65	Leder-Nachbildung Seidengrau
G66	Leder-Nachbildung Basalt
G84	Stoff Amaro grau

NEU!

Polster-Rückenlehne 1

Gesamthöhe inkl. Bettrahmen 107 cm (Bett 1) bzw. 100 cm (Bett 2)
Zusätzlicher Platzbedarf: Betttiefe + 3 cm

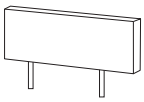
	Polster-Rückenlehne gerade ringsum abgesteppt mit Doppelbiese Stärke 70 mm für Einzelbett	N°	46 717 00*
	Polster-Rückenlehne gerade ringsum abgesteppt mit Doppelbiese Stärke 70 mm für Doppelbett	N°	46 717 00*

* Bitte zusätzlich angeben, für welche Bettbreite die Rückenlehne gewünscht wird.

Rückenlehne erhältlich für folgende Bettbreiten:

für Einzelbett ...	Abmessung	EUR
... Breite 90 cm	B99 H58	
... Breite 100 cm	B109 H58	
... Breite 120 cm	B129 H58	

für Doppelbett ...	Abmessung	EUR
... Breite 140 cm	B149 H58	
... Breite 160 cm	B169 H58	
... Breite 180 cm	B189 H58	
... Breite 200 cm	B209 H58	

Polster-Rückenlehne 2

Gesamthöhe inkl. Bettrahmen 103 cm (Bett 1) bzw. 96 cm (Bett 2)
Zusätzlicher Platzbedarf: Betttiefe + 9 cm

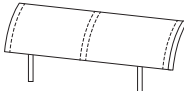
	Polster-Rückenlehne gerundet mit vertikaler Steppnaht Stärke 50 mm für Doppelbett	N°	46 718 00*
---	--	----	-------------------

* Bitte zusätzlich angeben, für welche Bettbreite die Rückenlehne gewünscht wird.

Rückenlehne erhältlich für folgende Bettbreiten:

für Doppelbett ...	Abmessung	EUR
... Breite 140 cm	B148 H54	
... Breite 160 cm	B168 H54	
... Breite 180 cm	B188 H54	
... Breite 200 cm	B208 H54	

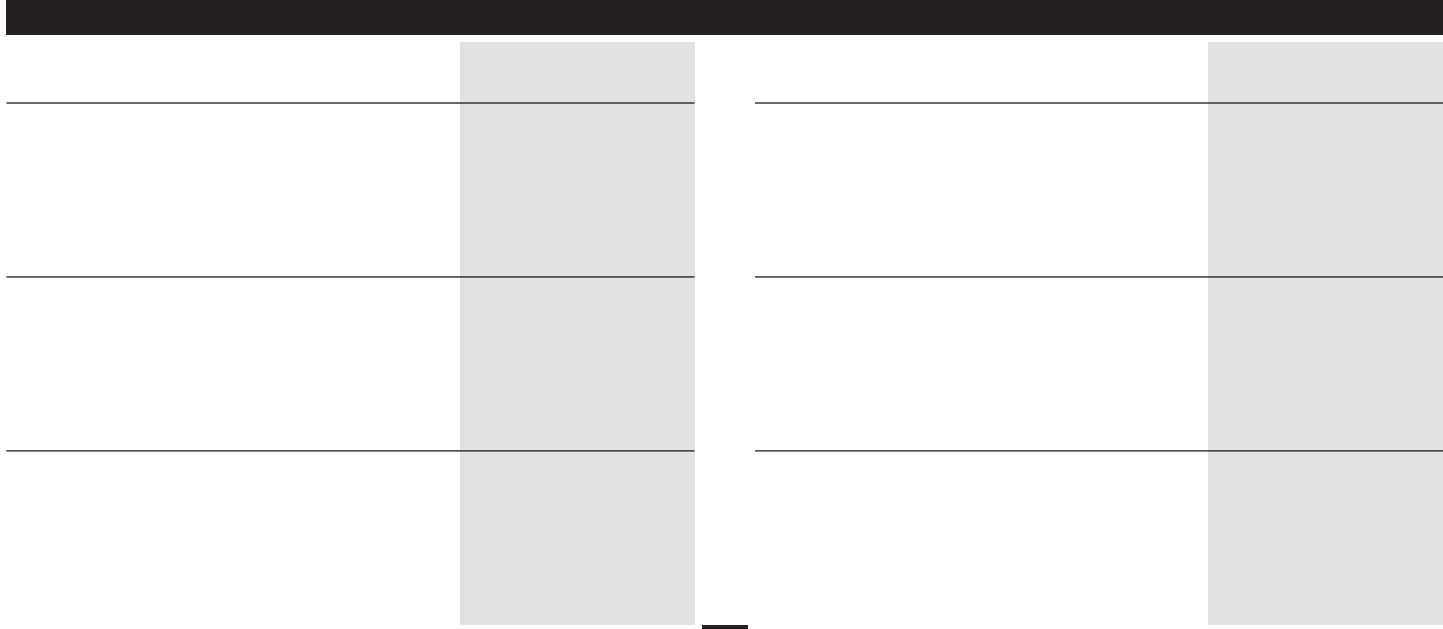

Polster-Rückenlehnen 3 und 4

1. Farbe der Polster-Rückenlehne wählen:	2. Farbe der Dekorabsetzung wählen:
G51 Leder-Nachbildung Weiß	P9 Polarweiß
G67 Leder-Nachbildung Perla NEU!	P1 Perla NEU!
G64 Leder-Nachbildung Terra	S9 Seidengrau
G65 Leder-Nachbildung Seidengrau	Y1 Terra
G66 Leder-Nachbildung Basalt	L1 Basalt
G84 Stoff Amaro grau	Q9 Jackson-Eiche-Nachbildung
	M1 Sonoma-Eiche-Nachbildung
	B1 Platin-Eiche-Nachbildung
	K1 Artisan-Eiche-Nachbildung NEU!
	U9 Riviera-Eiche-Nachbildung
	E9 Silbergrau-Eiche-Nachbildung
	A1 Macadamia-Nussbaum-Nachbildung
	C9 Chocolate-Eiche-Nachbildung

Polster-Rückenlehne 3

Gesamthöhe inkl. Bettrahmen 103 cm (Bett 1) bzw. 96 cm (Bett 2)
Zusätzlicher Platzbedarf: Betttiefe + 9 cm



Rückenlehne erhältlich für folgende Bettbreiten:

für Doppelbett ...	Abmessung	EUR
... Breite 140 cm	B148 H54	
... Breite 160 cm	B168 H54	
... Breite 180 cm	B188 H54	
... Breite 200 cm	B208 H54	

* Bitte zusätzlich angeben, für welche Bettbreite die Rückenlehne gewünscht wird.

Farbausführung wählen:
G51 Leder-Nachbildung Weiß
G67 Leder-Nachbildung Perla NEU!
G64 Leder-Nachbildung Terra
G65 Leder-Nachbildung Seidengrau
G66 Leder-Nachbildung Basalt
G84 Stoff Amaro grau





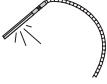
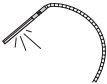
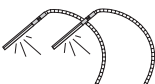
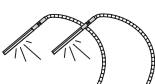
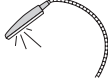
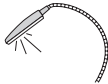
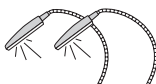
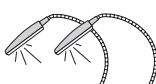

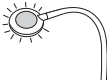

**Modellname
ZUBEHÖR**

Bettbeleuchtungen		Bettbeleuchtungen	
für Holz- und Polster-Rückenlehnen		für Holz- und Polster-Rückenlehnen	
	LED-Beleuchtung* flexibel 1er-Set alu-matt 1 Schalter	N° EUR	Länge 56 cm 97 951 00
	LED-Beleuchtung* flexibel 1er-Set chrom 1 Schalter	N° EUR	Länge 56 cm 97 861 00
	LED-Beleuchtung* flexibel 2er-Set alu-matt 2 Schalter	N° EUR	Länge 2 x 56 cm 97 952 00
	LED-Beleuchtung* flexibel 2er-Set chrom 2 Schalter	N° EUR	Länge 2 x 56 cm 97 862 00
	LED-Beleuchtung* flexibel 1er-Set alu-matt 1 Schalter	N° EUR	Länge 49 cm 97 821 00
	LED-Beleuchtung* flexibel 1er-Set chrom 1 Schalter	N° EUR	Länge 49 cm 97 831 00
	LED-Beleuchtung* flexibel 2er-Set alu-matt 2 Schalter	N° EUR	Länge 2 x 49 cm 97 822 00
	LED-Beleuchtung* flexibel 2er-Set chrom 2 Schalter	N° EUR	Länge 2 x 49 cm 97 832 00

*LED-Beleuchtung (F; BEL100-Halemeier), kaltweiß, mit nicht austauschbaren Leuchtmitteln, Bedienung per Schalter an der Leuchte

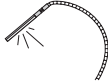
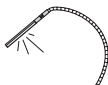
*LED-Beleuchtung (F; BEL90-Koch), kaltweiß, mit nicht austauschbaren Leuchtmitteln, Bedienung per Schalter an der Leuchte

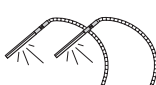
Bettbeleuchtungen		Bettbeleuchtungen	
für Holz- und Polster-Rückenlehnen		nur in Verbindung mit Distanzleistenset mit USB-Doppelsteckdose	
	LED-Beleuchtung* flexibel 1er-Set weiß	N° EUR	Länge 52 cm 97 221 00
	LED-Beleuchtung* flexibel 1er-Set schwarz	N° EUR	Länge 52 cm 97 231 00
	LED-Beleuchtung* flexibel 2er-Set weiß	N° EUR	Länge 2 x 52 cm 97 222 00
	LED-Beleuchtung* flexibel 2er-Set schwarz	N° EUR	Länge 2 x 52 cm 97 232 00
	LED-Beleuchtung* für USB-Anschluss flexibel 1er-Set alu-matt 1 Schalter	N° EUR	Länge 56 cm 97 681 00
	LED-Beleuchtung* für USB-Anschluss flexibel 1er-Set chrom 1 Schalter	N° EUR	Länge 56 cm 97 691 00
	LED-Beleuchtung* für USB-Anschluss flexibel 2er-Set alu-matt 2 Schalter	N° EUR	Länge 2 x 56 cm 97 682 00
	LED-Beleuchtung* für USB-Anschluss flexibel 2er-Set chrom 2 Schalter	N° EUR	Länge 2 x 56 cm 97 692 00

*Dimmbare LED-Beleuchtung (G; BEL149-Wessel), neutralweiß, mit nicht austauschbaren Leuchtmitteln, Bedienung per Touchschalter an der Leuchte



*LED-Beleuchtung (F; BEL94-Halemeier), kaltweiß, mit nicht austauschbaren Leuchtmitteln, Bedienung per Schalter an der Leuchte

Paneele ohne/mit Ablageboden

Farbe des Paneels wählen:

P9 Polarweiß	B1 Platin-Eiche-Nachbildung
P1 Perla NEU!	K1 Artisan-Eiche-Nachbildung NEU!
S9 Seidengrau	U9 Riviera-Eiche-Nachbildung
Y1 Terra	E9 Silbergrau-Eiche-Nachbildung
L1 Basalt	A1 Macadamia-Nussbaum-Nachbildung
Q9 Jackson-Eiche-Nachbildung	C9 Chocolate-Eiche-Nachbildung
M1 Sonoma-Eiche-Nachbildung	

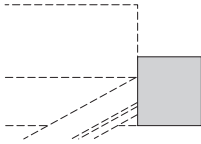
Die mit * gekennzeichneten Artikel sind nicht in den Farbausführungen M1-Sonoma-Eiche-Nb., K1-Artisan-Eiche-Nb., U9-Riviera-Eiche-Nb. und A1-Macadamia-Nussbaum-Nb. lieferbar.

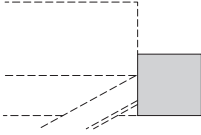
Panel ohne Ablageboden		Breite 40 cm	Breite 50 cm	Breite 60 cm	
Anbau links und/oder rechts an Bett					
für Einzel- und Doppelbett 1					
	Panel Höhe 65 cm 1 Stück	B40 H65 Stärke 25 mm 47 105 40	B50 H65 Stärke 25 mm 47 105 50	B60 H65 Stärke 25 mm 47 105 60	
	N°				
	EUR				
für Einzel- und Doppelbett 2					
	Panel Höhe 58 cm 1 Stück	B40 H58 Stärke 25 mm 47 107 40*	B50 H58 Stärke 25 mm 47 107 50*	B60 H58 Stärke 25 mm 47 107 60*	
	N°				
	EUR				



1. Farbe des Paneels wählen:

P9 Polarweiß	B1 Platin-Eiche-Nachbildung
P1 Perla NEU!	K1 Artisan-Eiche-Nachbildung NEU!
S9 Seidengrau	U9 Riviera-Eiche-Nachbildung
Y1 Terra	E9 Silbergrau-Eiche-Nachbildung
L1 Basalt	A1 Macadamia-Nussbaum-Nachbildung
Q9 Jackson-Eiche-Nachbildung	C9 Chocolate-Eiche-Nachbildung
M1 Sonoma-Eiche-Nachbildung	

2. Farbe des Ablagebodens wählen:

P9 Polarweiß	B1 Platin-Eiche-Nachbildung
P1 Perla NEU!	K1 Artisan-Eiche-Nachbildung NEU!
S9 Seidengrau	U9 Riviera-Eiche-Nachbildung
Y1 Terra	E9 Silbergrau-Eiche-Nachbildung
L1 Basalt	A1 Macadamia-Nussbaum-Nachbildung
Q9 Jackson-Eiche-Nachbildung	C9 Chocolate-Eiche-Nachbildung
M1 Sonoma-Eiche-Nachbildung	

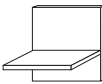
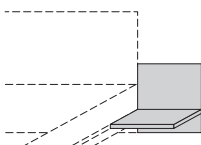
Die mit * gekennzeichneten Artikel sind nicht in den Farbausführungen M1-Sonoma-Eiche-Nb., K1-Artisan-Eiche-Nb., U9-Riviera-Eiche-Nb. und A1-Macadamia-Nussbaum-Nb. lieferbar.

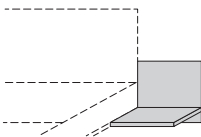
Panel mit Ablageboden		Breite 40 cm	Breite 50 cm	Breite 60 cm	
Anbau links und/oder rechts an Bett					
für Einzel- und Doppelbett 1					
	Panel mit Ablageboden Höhe 65 cm 1 Stück	B40 H65 T44 47 106 40	B50 H65 T44 47 106 50	B60 H65 T44 47 106 60	
	N°				
	EUR				
für Einzel- und Doppelbett 2					
	Panel mit Ablageboden Höhe 58 cm 1 Stück	B40 H58 T44 47 108 40*	B50 H58 T44 47 108 50*	B60 H58 T44 47 108 60*	
	N°				
	EUR				

Modellname
ZUBEHÖR

Indirekte Beleuchtung

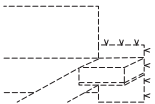
Indirekte Beleuchtung		
Montage links und/oder rechts an Rückseite der Holz-Paneele		
	LED-Lichtband* 1er-Set	N° 97 933 01 EUR
		Länge ca. 122 cm

*Dimmbares LED-Lichtband (F; BEL132-Wessel), neutralweiß, mit nicht austauschbaren Leuchtmitteln, Bedienung per Schalter an Bettseite

Aufsatz-Nachtschrank 1 (schlicht)

1. Farbe des Schubkastens wählen:		2. Korpusfarbe und Farbe der Oberplatte wählen:	
Preisgruppe PG 1 P9 Polarweiß P1 Perla NEU! S9 Seidengrau Y1 Terra L1 Basalt Q9 Jackson-Eiche-Nachbildung M1 Sonoma-Eiche-Nachbildung B1 Platin-Eiche-Nachbildung K1 Artisan-Eiche-Nachbildung NEU! U9 Riviera-Eiche-Nachbildung E9 Silbergrau-Eiche-Nachbildung A1 Macadamia-Nussbaum-Nachbildung C9 Chocolate-Eiche-Nachbildung Preisgruppe PG 2 G23 Glanzlack Weiß G28 Weißglas G30 Perlaglas NEU! G71 Seidengrauglas G76 Terraglas G98 Basaltglas Preisgruppe PG 4 G129 Weißglas matt G134 Seidengrauglas matt	P9 Polarweiß P1 Perla NEU! S9 Seidengrau Y1 Terra L1 Basalt Q9 Jackson-Eiche-Nachbildung M1 Sonoma-Eiche-Nachbildung B1 Platin-Eiche-Nachbildung K1 Artisan-Eiche-Nachbildung NEU! U9 Riviera-Eiche-Nachbildung E9 Silbergrau-Eiche-Nachbildung A1 Macadamia-Nussbaum-Nachbildung C9 Chocolate-Eiche-Nachbildung	3. Auszug des Schubkastens wählen: TG Schubkästen mit Teilauszug (standard) VG Schubkästen mit Vollauszug (gegen Aufpreis)	
		4. Griffausführung und Grifffarbe wählen:	
		Griffauswahl siehe nächste Seite	

Alle Schubkästen mit Teilauszug, Selbsteinzug und Dämpfung Vollauszug gegen Aufpreis

Schubkastenhöhe H2 = ca. 19 cm

Schubkasteninnenfarbe Leinenoptik Twist

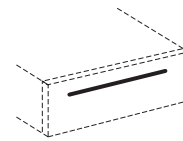

Aufsatz-Nachtschrank 1 - Schubkasten schlicht

Bitte angeben, welche Griffausführung gewünscht wird. Griffauswahl siehe nächste Seite.
Bitte beachten: Bei Glas- oder Spiegelfronten können nur die Griffausführungen 148 und 201 eingesetzt werden.

Aufsatz-Nachtschrank	Breite 40 cm	Breite 50 cm	Breite 60 cm	Aufpreis für	
zum Aufsetzen auf Panel mit Ablageboden				Schubkästen mit Vollauszug	Griffleisten aus Sortiment 2B
	B40 H19 T42	B50 H19 T42	B60 H19 T42	95 911	95 759
N°	41 019 40	41 019 50	41 019 60		
	PG 1 PG 2	PG 1 PG 2	PG 1 PG 2		
EUR	PG 4	PG 4	PG 4		

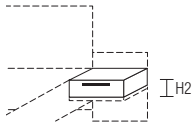

Der Aufsatz-Nachtschrank kann wahlweise auch in Verbindung mit dem nächst breiteren Panel mit Ablageboden eingesetzt werden, z.B. 40 cm Nachtschrank auf 50 cm Ablagepanel oder 50 cm Nachtschrank auf 60 cm Ablagepanel. In diesem Fall entsteht eine entsprechende Lücke von ca. 10 cm zwischen Bettseite und Nachtschrank.



Weitere Nachtschränke finden Sie in den Programmen ALEGRO2 BASIC und concept me 700.

Glas-Oberplatte für Aufsatz-Nachtschrank

Farbausführung wählen:	
Preisgruppe PG 2 G28 Weißglas G30 Perlaglas NEU! G71 Seidengrauglas G76 Terraglas G98 Basaltglas	Preisgruppe PG 4 G129 Weißglas matt G134 Seidengrauglas matt

Glas-Oberplatte	Breite 40 cm	Breite 50 cm	Breite 60 cm	
für Aufsatz-Nachtschrank				
	B40 T42	B50 T42	B60 T42	
N°	49 989 40	49 989 50	49 989 60	
	PG 2 PG 4	PG 2 PG 4	PG 2 PG 4	
EUR				



Oberplatte aus Sicherheitsglas Stärke 4 mm

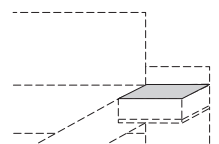

Griffauswahl für Aufsatz-Nachtschrank 1 (schlicht)

Bitte angeben, welche Griffausführung gewünscht wird.

Bitte beachten: Bei Glas- oder Spiegelfronten können nur die Griffausführungen 148 und 201 eingesetzt werden.

Griff-Sortiment 1

 nicht einsetzbar auf
Glas- bzw. Spiegelfront

 Bicolorgriff
Farbkombination
wählbar

Länge 30 cm

**Ausführung
119**

Bitte zur Griffausführung 119 die gewünschte Farbkombination angeben:

Mittelteil/Endstücke

Ausführung 301C = alu-matt/chrom

Ausführung 302C = chrom/chrom

Ausführung 390C = Jackson-Eiche-Nb./chrom

Ausführung 334C = Sonoma-Eiche-Nb./chrom

Ausführung 368C = Platin-Eiche-Nb./chrom

Ausführung 392C = Artisan-Eiche-Nb./chrom **NEU!**

Ausführung 366C = Riviera-Eiche-Nb./chrom

Ausführung 391C = Silbergrau-Eiche-Nb./chrom

Ausführung 364C = Macadamia-Nussb.-Nb./chrom

Ausführung 386C = Chocolate-Eiche-Nb./chrom

 nicht einsetzbar auf
Glas- bzw. Spiegelfront

 Profilgriff
Farbe wählbar

Länge 27 cm

**Ausführung
161**

Bitte zur Griffausführung 161 die gewünschte Farbausführung angeben:

Ausführung 301 = alu-matt

Ausführung 302 = chrom

Ausführung 322 = Edelstahl

Ausführung 324 = schwarz

 nicht einsetzbar auf
Glas- bzw. Spiegelfront

 Bügelgriff
Farbe wählbar

Länge 28 cm

**Ausführung
159**

Bitte zur Griffausführung 159 die gewünschte Farbausführung angeben:

Ausführung 301 = alu-matt

Ausführung 302 = chrom

Ausführung 322 = Edelstahl

Ausführung 324 = schwarz

 nicht einsetzbar auf
Glas- bzw. Spiegelfront

 Lisenengriff
Farbe wählbar

Länge 27 cm

**Ausführung
152**

Bitte zur Griffausführung 152 die gewünschte Farbausführung angeben:

Ausführung 301 = alu-matt

Ausführung 302 = chrom

Ausführung 322 = Edelstahl

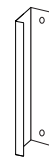
 Winkelgriff
Farbe wählbar

Länge 25 cm

**Ausführung
148**

Bitte zur Griffausführung 148 die gewünschte Farbausführung angeben:

Ausführung 301 = alu-matt

Ausführung 302 = chrom

Ausführung 322 = Edelstahl

Ausführung 324 = schwarz

 nicht einsetzbar auf
Glas- bzw. Spiegelfront

 Softbügelgriff
Farbe wählbar

Länge 27 cm

**Ausführung
153**

Bitte zur Griffausführung 153 die gewünschte Farbausführung angeben:

Ausführung 301 = alu-matt

Ausführung 302 = chrom

Ausführung 322 = Edelstahl

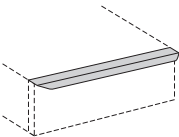
Griff-Sortiment 2B - gegen Aufpreis

 Griffleiste
Farbe wählbar

Länge 40-60 cm

**Ausführung
201**

Bitte zur Griffausführung 201 die gewünschte Farbausführung angeben:

Ausführung 301 = alu-matt

Ausführung 302 = chrom

Ausführung 322 = Edelstahl

Aufsatz-Nachtschrank 2 (mit Einfassung)

1. Farbe des Schubkastens wählen:		2. Korpusfarbe und Farbe der Oberplatte wählen:	
Preisgruppe PG 1 P9 Polarweiß P1 Perla NEU! S9 Seidengrau Y1 Terra L1 Basalt Q9 Jackson-Eiche-Nachbildung M1 Sonoma-Eiche-Nachbildung B1 Platin-Eiche-Nachbildung K1 Artisan-Eiche-Nachbildung NEU! U9 Riviera-Eiche-Nachbildung E9 Silbergrau-Eiche-Nachbildung A1 Macadamia-Nussbaum-Nachbildung C9 Chocolate-Eiche-Nachbildung	Preisgruppe PG 2 G28 Weißglas G30 Perlaglas NEU! G77 Magnoliaglas G71 Seidengrauglas G76 Terraglas G98 Basaltglas	P9 Polarweiß P1 Perla NEU! S9 Seidengrau Y1 Terra L1 Basalt Q9 Jackson-Eiche-Nachbildung M1 Sonoma-Eiche-Nachbildung B1 Platin-Eiche-Nachbildung K1 Artisan-Eiche-Nachbildung NEU! U9 Riviera-Eiche-Nachbildung E9 Silbergrau-Eiche-Nachbildung A1 Macadamia-Nussbaum-Nachbildung C9 Chocolate-Eiche-Nachbildung	3. Auszug des Schubkastens wählen: TG Schubkästen mit Teilauszug (standard) VG Schubkästen mit Vollauszug (gegen Aufpreis)
		4. Farbe der Griffleiste und Schubkasteneinfassung wählen:	
		301 alu-matt 302 chrom 322 Edelstahl 324 schwarz	

Alle Schubkästen mit Teilauszug, Selbststeinzug und Dämpfung Vollauszug gegen Aufpreis

Schubkastenhöhe H2 = ca. 19 cm

Schubkasteninnenfarbe Leinenoptik Twist

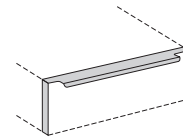

Aufsatz-Nachtschrank 2 - Schubkasten mit Griffleiste 193K und Einfassung

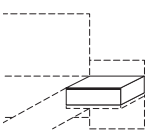
Aufsatz-Nachtschrank		Breite 40 cm		Breite 50 cm		Breite 60 cm		Aufpreis für	
zum Aufsetzen auf Panel mit Ablageboden								Schubkästen mit Vollauszug	
 <p>1 Schubkasten</p>	N°	B40 H19 T42		B50 H19 T42		B60 H19 T42		95 911	
	EUR	41 018 40 PG 1 PG 2		41 018 50 PG 1 PG 2		41 018 60 PG 1 PG 2			



Der Aufsatz-Nachtschrank kann wahlweise auch in Verbindung mit dem nächst breiteren Panel mit Ablageboden eingesetzt werden, z.B. 40 cm Nachtschrank auf 50 cm Ablagepaneel oder 50 cm Nachtschrank auf 60 cm Ablagepaneel. In diesem Fall entsteht eine entsprechende Lücke von ca. 10 cm zwischen Bettseite und Nachtschrank.



Weitere Nachtschränke finden Sie im Programm ALEGRO2 STYLE.

Glas-Oberplatte für Aufsatz-Nachtschrank

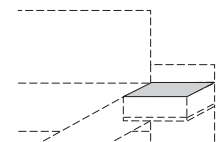

Farbausführung wählen:	
Preisgruppe PG 2 G28 Weißglas G30 Perlaglas NEU! G71 Seidengrauglas G76 Terraglas G98 Basaltglas	Preisgruppe PG 4 G129 Weißglas matt G134 Seidengrauglas matt

Glas-Oberplatte		Breite 40 cm		Breite 50 cm		Breite 60 cm	
für Aufsatz-Nachtschrank							
 <p>Oberplatte aus Sicherheitsglas Stärke 4 mm</p>	N°	B40 T42		B50 T42		B60 T42	
	EUR	49 989 40 PG 2 PG 4		49 989 50 PG 2 PG 4		49 989 60 PG 2 PG 4	

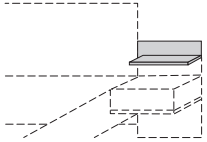

Farbausführung wählen:

P9 Polarweiß	NEU!	B1 Platin-Eiche-Nachbildung	NEU!
P1 Perla		K1 Artisan-Eiche-Nachbildung	
S9 Seidengrau		U9 Riviera-Eiche-Nachbildung	
Y1 Terra		E9 Silbergrau-Eiche-Nachbildung	
L1 Basalt		A1 Macadamia-Nussbaum-Nachbildung	
Q9 Jackson-Eiche-Nachbildung		C9 Chocolate-Eiche-Nachbildung	
M1 Sonoma-Eiche-Nachbildung			

Paneelaufsätze		Breite 40 cm	Breite 50 cm	Breite 60 cm	
Montage links und/oder rechts auf Paneel		mit Glasboden in Breite 28 cm	mit Glasboden in Breite 38 cm	mit Glasboden in Breite 48 cm	
	Paneelaufsatz mit 6 mm Sicherheits- glasboden 1 Stück	B40 H10 T14 47 111 40	B50 H10 T14 47 111 50	B60 H10 T14 47 111 60	
	N° EUR				
	Paneelaufsatz mit LED-Beleuchtung* mit 6 mm Sicherheits- glasboden 1 Stück	B40 H10 T14 47 112 40	B50 H10 T14 47 112 50	B60 H10 T14 47 112 60	
	N° EUR				

*Dimmbare LED-Beleuchtung (F; BEL134-Wessel), neutralweiß, mit nicht austauschbaren Leuchtmitteln; Bedienung per Schalter an Bettseite

Modellname
ZUBEHÖR

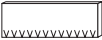
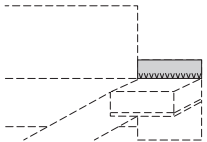

Acrylplatte mit Beleuchtung

Acrylplatte mit Beleuchtung	für Breite 40 cm	für Breite 50 cm	für Breite 60 cm	
zur Montage vor Paneel über Aufsatz- Nachtschrank	Bitte wählen Sie die Acrylplatte immer in der Breite des Nachtschranks			
	B40 H16 Stärke 12 mm 47 024 40	B50 H16 Stärke 12 mm 47 024 50	B60 H16 Stärke 12 mm 47 024 60	
Acrylplatte saniert mit LED-Beleuchtung* 1 Stück	N° EUR			

*Dimmbare LED-Beleuchtung (F; BEL128-Wessel), neutralweiß, mit nicht austauschbaren Leuchtmitteln; Bedienung per Schalter an Bettseite

Modellname
ZUBEHÖR

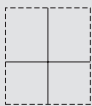
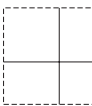
Schubkastenunterteilungen für Aufsatz-Nachtschrank

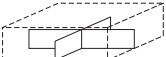

Farbausführung				
X1 Leinenoptik Twist				
Schubkastenunterteilung	für Breite 40 cm	für Breite 50 cm	für Breite 60 cm	
für Schubkastenhöhe H2	B32 H9,5 T34 4 Fächer 	B42 H9,5 T34 4 Fächer 	B52 H9,5 T34 6 Fächer 	
	N° EUR	91 352 40	91 352 50	91 352 60
Schubkasten- unterteilung				



Distanzleisten

Farbausführung wählen:

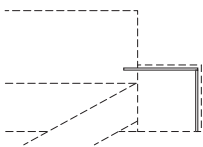
P9 Polarweiß	NEU!	B1 Platin-Eiche-Nachbildung	NEU!
P1 Perla		K1 Artisan-Eiche-Nachbildung	
S9 Seidengrau		U9 Riviera-Eiche-Nachbildung	
Y1 Terra		E9 Silbergrau-Eiche-Nachbildung	
L1 Basalt		A1 Macadamia-Nussbaum-Nachbildung	
Q9 Jackson-Eiche-Nachbildung		C9 Chocolate-Eiche-Nachbildung	
M1 Sonoma-Eiche-Nachbildung			

Die mit * gekennzeichneten Artikel sind nicht in den Farbausführungen M1-Sonoma-Eiche-Nb., K1-Artisan-Eiche-Nb., U9-Riviera-Eiche-Nb. und A1-Macadamia-Nussbaum-Nb. lieferbar.

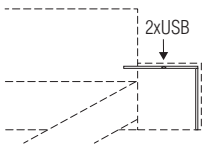
Distanzleisten ohne USB		für Breite 40 cm	für Breite 50 cm	für Breite 60 cm	
Montage links und/oder rechts hinter Paneel					Zusätzlicher Platzbedarf: Betttiefe + 10,5 cm
für Einzel- und Doppelbett 1		B52 H60 T8	B62 H60 T8	B72 H60 T8	
	Distanzleiste ohne USB-Anschluss für Paneel in Höhe 65 cm 1 Stück N° 49 914 40 EUR	49 914 40	49 914 50	49 914 60	
für Einzel- und Doppelbett 2		B52 H54 T8	B62 H54 T8	B72 H54 T8	
	Distanzleiste ohne USB-Anschluss für Paneel in Höhe 58 cm 1 Stück N° 49 927 40* EUR	49 927 40*	49 927 50*	49 927 60*	

Distanzleisten mit USB		für Breite 40 cm	für Breite 50 cm	für Breite 60 cm	
Montage links und/oder rechts hinter Paneel					Zusätzlicher Platzbedarf: Betttiefe + 10,5 cm
für Einzel- und Doppelbett 1		B52 H60 T8	B62 H60 T8	B72 H60 T8	
	Distanzleiste mit 2 USB-Anschlüssen für Paneel in Höhe 65 cm 1 Stück N° 49 915 40 EUR	49 915 40	49 915 50	49 915 60	
für Einzel- und Doppelbett 2		B52 H54 T8	B62 H54 T8	B72 H54 T8	
	Distanzleiste mit 2 USB-Anschlüssen für Paneel in Höhe 58 cm 1 Stück N° 49 928 40* EUR	49 928 40*	49 928 50*	49 928 60*	

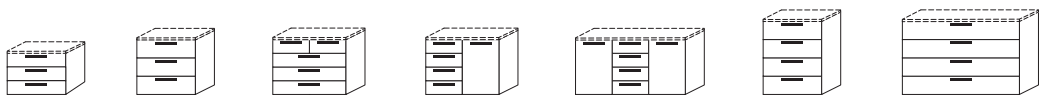



Weitere Nachtschränke sowie Kommoden, Spiegel usw. finden Sie in den Programmen ALEGRO2 und concept me 700.

Bettbänke

Farbausführung wählen:				
P9	Polarweiß	NEU!	B1	Platin-Eiche-Nachbildung
P1	Perla		U9	Riviera-Eiche-Nachbildung
S9	Seidengrau		E9	Silbergrau-Eiche-Nachbildung
Y1	Terra		A1	Macademia-Nussbaum-Nachbildung
L1	Basalt		C9	Chocolate-Eiche-Nachbildung
Q9	Jackson-Eiche-Nachbildung			
M1	Sonoma-Eiche-Nachbildung			

Die Bettbänke sind nicht lieferbar in der Farbausführung K1-Artisan-Eiche-Nachbildung.

Bettbank ohne Stauraumfach		
		B106 H47 T42
	N°	49 901 00
	Bettbank ohne Stauraumfach EUR	

Bettbank mit Stauraumfach		
		B106 H47 T42
	N°	49 902 00
	Bettbank mit Klappe und Stauraumfach* EUR	

*Stauraumfach (BxHxT 99x18x32 cm)

Polsterauflage für Bettbank

Farbausführung wählen:	
G51	Leder-Nachbildung Weiß
G67	Leder-Nachbildung Perla
G64	Leder-Nachbildung Terra
G65	Leder-Nachbildung Seidengrau
G66	Leder-Nachbildung Basalt
G84	Stoff Amaro grau

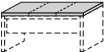
Polsterauflage für Bettbank mit Reißverschluss		
		B106 T42 Stärke 35 mm
	N°	49 919 00
	Polsterauflage für Bettbank Befestigung mit Klettband EUR	



Bettbank ohne Klappe - mit Polsterauflage

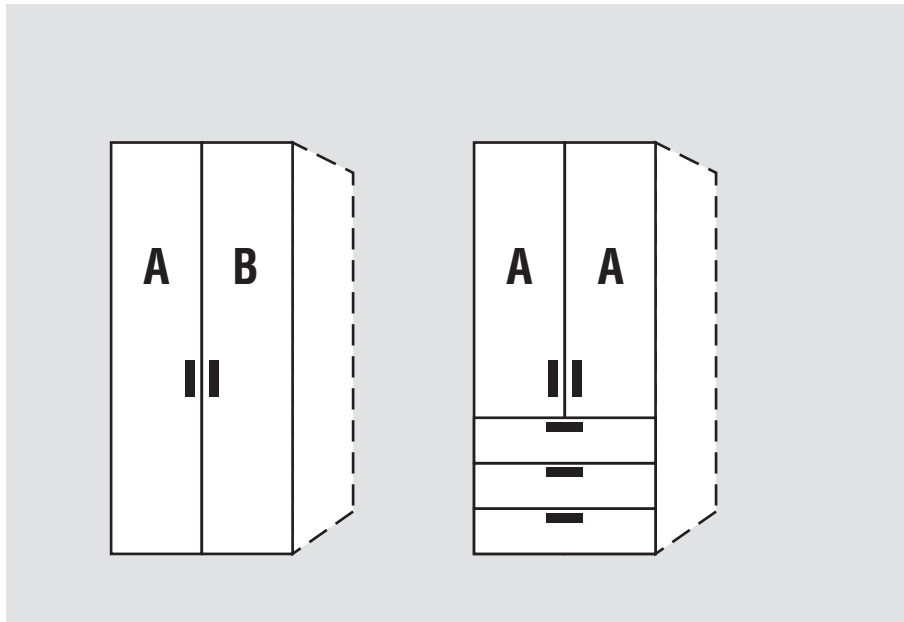

Bettbank mit Klappe und Polsterauflage

**Drehtüren-Planungsschränke**

Höhe: **223/240 cm**
 Tiefe/Nutztiefe: **62/58 cm**
 Breite: **50-120 cm**

Faltdüren-Planungsschrank

Höhe: **223/240 cm**
 Tiefe/Nutztiefe: **62/58 cm**
 Breite: **200 cm**

**Korpusinnenfarbe Birke-Nachbildung
bzw. Leinenoptik Twist**

Rückwände in Stärke 5 mm

Schrank-Innenausstattung
im Programm **ZUBEHÖR****NEU!**Artisan-Eiche-Nachbildung und
Perla lieferbar ab Frühjahr 2022

**Innenausstattung
je Schrankelement
Höhe 223/240 cm:
2 Fachböden
1 Kleiderstange**

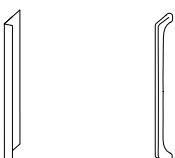
1.+2. Farbe der Türen A und Farbe der Türen B wählen:	3. Farbe der Schubkästen wählen:	5. Korpusfarbe wählen:
Preisgruppe PG 1 P9 Polarweiß P1 Perla NEU! S9 Seidengrau Y1 Terra L1 Basalt Q9 Jackson-Eiche-Nachbildung M1 Sonoma-Eiche-Nachbildung B1 Platin-Eiche-Nachbildung K1 Artisan-Eiche-Nachbildung NEU! U9 Riviera-Eiche-Nachbildung A1 Macadamia-Nussbaum-Nachbildung C9 Chocolate-Eiche-Nachbildung Preisgruppe PG 2 G23 Glanzlack Weiß G28 Weißglas G30 Perlaglas NEU! G71 Seidengrauglas G76 Terraglas G98 Basaltglas G79 Kristallspiegel G57 Grauspiegel Preisgruppe PG 4 G129 Weißglas matt G134 Seidengrauglas matt	Preisgruppe PG 1 P9 Polarweiß P1 Perla NEU! S9 Seidengrau Y1 Terra L1 Basalt Q9 Jackson-Eiche-Nachbildung M1 Sonoma-Eiche-Nachbildung B1 Platin-Eiche-Nachbildung K1 Artisan-Eiche-Nachbildung NEU! U9 Riviera-Eiche-Nachbildung A1 Macadamia-Nussbaum-Nachbildung C9 Chocolate-Eiche-Nachbildung Preisgruppe PG 2 G23 Glanzlack Weiß G28 Weißglas G30 Perlaglas NEU! G71 Seidengrauglas G76 Terraglas G98 Basaltglas G57 Grauspiegel Preisgruppe PG 4 G129 Weißglas matt G134 Seidengrauglas matt	P9 Polarweiß P1 Perla NEU! S9 Seidengrau Y1 Terra L1 Basalt Q9 Jackson-Eiche-Nachbildung M1 Sonoma-Eiche-Nachbildung B1 Platin-Eiche-Nachbildung K1 Artisan-Eiche-Nachbildung NEU! U9 Riviera-Eiche-Nachbildung A1 Macadamia-Nussbaum-Nachbildung C9 Chocolate-Eiche-Nachbildung 6. Korpusinnenfarbe wählen: Z1 Birke-Nachbildung* X1 Leinenoptik Twist *Auch bei Auswahl der Innenfarbe Birke-Nachbildung werden die <u>Schubkästen mit Innenfarbe Leinenoptik Twist</u> geliefert. 7. Griffausführung und Grifffarbe wählen: Griffauswahl siehe nächste Seite  148 153
	4. Auszüge der Schubkästen wählen: TG Schubkästen mit Teilauszug (standard) VG Schubkästen mit Vollauszug (gegen Aufpreis)	

Griffauswahl für Dreh- und Falttürenschränke

Bitte zu allen Typen angeben, welche Griffausführung gewünscht wird.

Griff-Sortiment 1

 einsetzbar auf allen Türen und Schubkästen

Länge 25 cm
Ausführung 148

Winkelgriff
Farbe wählbar

Bitte zur Griffausführung 148 die gewünschte Farbausführung angeben:
Ausführung 301 = alu-matt
Ausführung 302 = chrom
Ausführung 322 = Edelstahl
Ausführung 324 = schwarz

Wichtiger Hinweis für Ihre Planung mit Griffausführung 148:
 An ein **1-türiges Schrankelement** kann nicht ein weiteres **1-türiges Schrankelement** mit einem **entgegengesetzten Türanschlag** angebaut werden. Der **Weiterbau** mit dem **gleichen Türanschlag** wie das vorhergehende Schrankelement ist möglich.

Dies gilt bei **Spiegel- und Glastüren** auch für die Planung mit den Griffausführungen 152, 152L und 153..

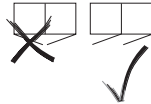

 nicht einsetzbar auf Schubkästen mit Glas- bzw. Spiegelfront

Länge 27 cm
Ausführung 153*

Softbügelgriff
Farbe wählbar

***Bitte zu den Griffausführungen 152 und 153 die gewünschte Farbausführung angeben:**
Ausführung 301 = alu-matt
Ausführung 302 = chrom
Ausführung 322 = Edelstahl

Bestellhinweise für Elemente mit Schubkästen

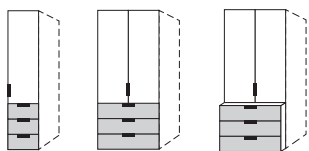

Schubkästen mit Glas- bzw. Spiegelfront:

Bei **Schubkästen mit Glas- bzw. Spiegelfront** kann **nur die Griffausführung 148** eingesetzt werden. In diesen Fällen werden dann auch die Schranktüren automatisch mit Griffausführung 148 geliefert.

Hinweise

Planungshinweise concept me 100

- Ein Planungsschrank concept me 100 setzt sich zusammen aus
 - einer beliebigen Anzahl von Schrankelementen
 - einer rechten Abschlussseite und optional
 - einem Profilkranz ohne/mit Beleuchtung/Passepartoutblenden (siehe Planungsbeispiel Nr. 1)
- Enthält Ihre Schrankkombination ein Regal, wird die Einheit an dieser Stelle mit einer rechten Abschlussseite unterbrochen (siehe Planungsbeispiel Nr. 2).
- Planen und bestellen Sie immer von links nach rechts!
Das erste Schrankelement Ihrer Schrankkombination sowie jeweils das erste Schrankelement nach einem Regal wird werkseitig als Startelement (= mit einer linken Außenseite) geliefert, alle anderen Schrankelemente als Anbauelement (= mit einer Mittelseite).
- Bitte grundsätzlich Stellskizze der Bestellung beifügen.

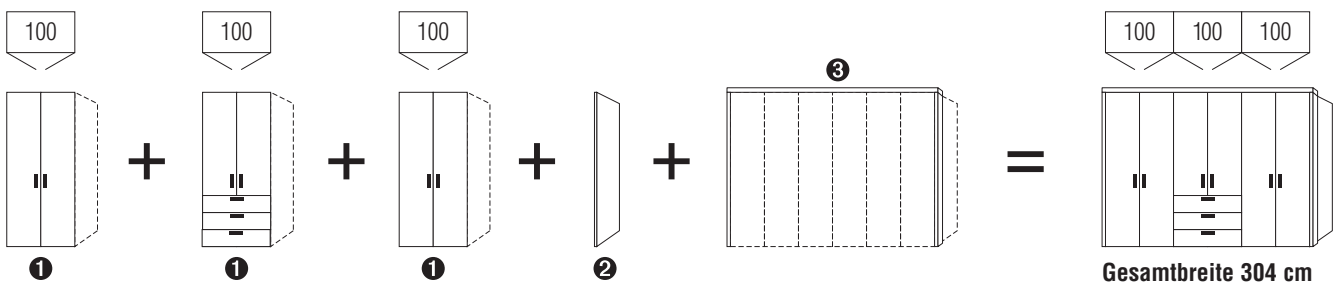
Planungsbeispiel Nr. 1 (ohne Regal)

Typen von links nach rechts für dargestellte Kombination:

- | | |
|--|--|
| 1 Schrankelemente: | 100 cm-Schrank ohne Schubkästen
100 cm-Schrank mit 3 Schubkästen
100 cm-Schrank ohne Schubkästen |
| 2 Rechte Abschlussseite | für letzten Schrank der gesamten Einheit |
| 3 Profilkranz mit Passepartout: | Profilkranz mit Passepartoutblenden links und rechts |

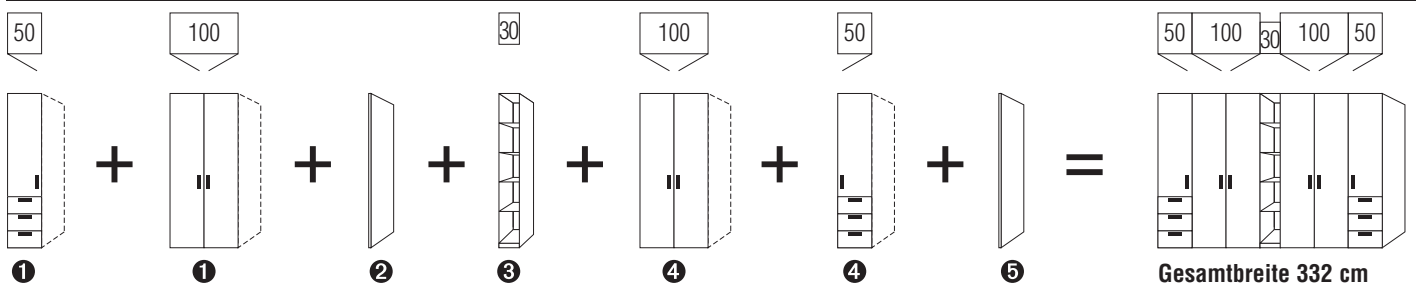
Planungsbeispiel Nr. 2 (mit Regal)

Typen von links nach rechts für dargestellte Kombination:

- | | |
|--------------------------------|--|
| 1 Schrankelemente: | 50 cm-Schrank mit 3 Schubkästen
100 cm-Schrank ohne Schubkästen |
| 2 Rechte Abschlussseite | |
| 3 Regal | |
| 4 Schrankelemente: | 100 cm-Schrank ohne Schubkästen
50 cm-Schrank mit 3 Schubkästen |
| 5 Rechte Abschlussseite | |



Die vielfältigen Farbausführungen entnehmen Sie bitte der „Programm-Übersicht concept me 100“.

Preisgruppe PG 1: Dekore
 Preisgruppe PG 2: Glanzlack Gläser glänzend Kristallspiegel Grauspiegel
 Preisgruppe PG 4: Gläser matt

Alle Schubkästen mit
 Teilauszug Selbsteinzug
 und Dämpfung
 Vollauszug gegen Aufpreis

Schubkastenhöhe H3 = ca. 25 cm
 Rückwände in Stärke 5 mm

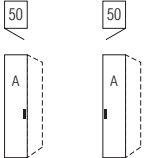
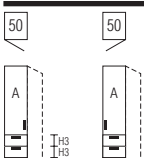
Breite 50 cm

Drehtüren-Planungsschränke		Höhe 223 cm	Höhe 240 cm	Aufpreise	
mit Soft-Abstoppung Nutztiefe 58 cm		Komplettschränke ohne/mit Schubkästen finden Sie unter concept me 200		Der Preis pro Artikel ergibt sich aus Basispreis + der Addition der Aufpreise:	
 <p>*Bitte angeben ob Türanschlag links oder rechts gewünscht wird.</p> <p>links (L)* rechts (R)*</p> <p>1-türig Türanschlag links bzw. rechts</p>	N°	B50 H223 T62	B50 H240 T62	Griff aus Griff-Sortiment 2	- 95 601
		75 055 20 (L/R)	72 055 20 (L/R)		
	EUR	Basispreis: -	Basispreis: -	je lange Tür in PG 1	-
				je lange Tür in PG 2	- 95 680
				je lange Tür in PG 4	- 95 680
 <p>*Bitte angeben ob Türanschlag links oder rechts gewünscht wird.</p> <p>links (L)* rechts (R)*</p> <p>1-türig Türanschlag links bzw. rechts 3 Schubkästen</p>	N°	B50 H223 T62	B50 H240 T62	Schubkästen mit Vollauszug	- 95 713
		75 055 44 (L/R)	72 055 44 (L/R)		
	EUR	Basispreis: -	Basispreis: -		
		Preisinfo Tür und Schubkästen aus gleicher Preisgruppe			
	EUR	PG 1 PG 2	PG 1 PG 2	je kurze Tür in PG 1	-
		- -	- -	je kurze Tür in PG 2	- 95 689
				je kurze Tür in PG 4	- 95 689
	EUR	PG 4	PG 4	Schubkästen 3er-Set in PG 1	-
		-	-	Schubkästen 3er-Set in PG 2	- 95 630
	EUR	-	-	Schubkästen 3er-Set in PG 4	- 95 630
 <p>Rechte Abschlussseite</p>	N°	H223 T60 Seitenstärke 6 99 095 60	H240 T60 Seitenstärke 6 99 092 60		
	EUR	-	-		

Drehtüren-Planungsschränke

Die vielfältigen Farbausführungen entnehmen Sie bitte der „Programm-Übersicht concept me 100“.

Alle Schubkästen mit Teilauszug, Selbsteinzug und Dämpfung Vollauszug gegen Aufpreis

Preisgruppe PG 1: Dekore
Preisgruppe PG 2: Glanzlack, Gläser glänzend, Kristallspiegel, Grauspiegel
Preisgruppe PG 4: Gläser matt

Schubkastenhöhe H3 = ca. 25 cm
Rückwände in Stärke 5 mm

Breite 60 cm

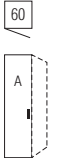
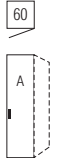
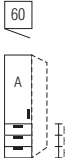
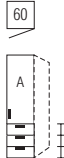
Drehtüren-Planungsschränke		Höhe 223 cm	Höhe 240 cm	Aufpreise			
mit Soft-Abstoppung Nutztiefe 58 cm		Komplettschränke ohne/mit Schubkästen finden Sie unter concept me 200		Der Preis pro Artikel ergibt sich aus Basispreis + der Addition der Aufpreise:			
 links (L)*	 rechts (R)*	*Bitte angeben, ob Türanschlag links oder rechts gewünscht wird.	B60 H223 T62	B60 H240 T62	Griff aus Griff-Sortiment 2	95 601	
			N°	75 065 20 (L/R)	72 065 20 (L/R)		
1-türig Türanschlag links bzw. rechts		EUR	Basispreis:	Basispreis:	je lange Tür in PG 1 je lange Tür in PG 2 je lange Tür in PG 4	95 680 95 680	
 links (L)*	 rechts (R)*	*Bitte angeben, ob Türanschlag links oder rechts gewünscht wird.	B60 H223 T62	B60 H240 T62	Schubkästen mit Vollauszug	95 713	
			N°	75 065 44 (L/R)	72 065 44 (L/R)		
			EUR	Basispreis:	Basispreis:		
			1-türig Türanschlag links bzw. rechts 3 Schubkästen		EUR	Preisinfo Tür und Schubkästen aus gleicher Preisgruppe	
EUR	PG 1	PG 2	PG 1	PG 2			
EUR	PG 4		PG 4		Schubkästen 3er-Set in PG 1 Schubkästen 3er-Set in PG 2 Schubkästen 3er-Set in PG 4	95 630 95 630	
Rechte Abschlussseite		N°	H223 T60 Seitenstärke 1,6 99 095 60	H240 T60 Seitenstärke 1,6 99 092 60			
		EUR					

Drehtüren-Planungsschränke



Die vielfältigen Farbausführungen entnehmen Sie bitte der „Programm-Übersicht concept me 100“.

Preisgruppe PG 1: Dekore
 Preisgruppe PG 2: Glanzlack, Gläser glänzend, Kristallspiegel, Grauspiegel
 Preisgruppe PG 4: Gläser matt

Alle Schubkästen mit
 Teilauszug, Selbstzug
 und Dämpfung
 Vollauszug gegen Aufpreis

Schubkastenhöhe H3 = ca. 25 cm
 Rückwände in Stärke 5 mm

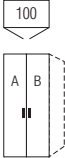
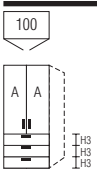
Breite 100 cm

Drehtüren-Planungsschränke		Höhe 223 cm	Höhe 240 cm	Aufpreise		
mit Soft-Abstoppung Nutztiefe 58 cm		Komplettschränke ohne/mit Schubkästen finden Sie unter concept me 200		Der Preis pro Artikel ergibt sich aus Basispreis + der Addition der Aufpreise:		
 <p>100</p> <p>2-türig 1 Tür A links 1 Tür B rechts</p>	N°	B100 H223 T62	B100 H240 T62	Griffe aus Griff-Sortiment 2	95 602	
	EUR	75 105 40 Basispreis:	72 105 40 Basispreis:			
	Preisinfo Türen aus <u>gleicher</u> Preisgruppe					
	EUR	PG 1	PG 2	PG 1	PG 2	
EUR	PG 4		PG 4	je lange Tür in PG 1 je lange Tür in PG 2 je lange Tür in PG 4	95 680 95 680	
 <p>100</p> <p>2-türig 2 Türen A 3 Schubkästen</p>	N°	B100 H223 T62	B100 H240 T62	Schubkästen mit Vollauszug	95 713	
	EUR	75 105 44 Basispreis:	72 105 44 Basispreis:			
	Preisinfo Tür und Schubkästen aus <u>gleicher</u> Preisgruppe				je kurze Tür in PG 1 je kurze Tür in PG 2 je kurze Tür in PG 4	95 689 95 689
	EUR	PG 1	PG 2	PG 1	PG 2	
EUR	PG 4		PG 4	Schubkästen 3er-Set in PG 1 Schubkästen 3er-Set in PG 2 Schubkästen 3er-Set in PG 4	95 631 95 631	
 <p>Rechte Abschlussseite</p>	N°	H223 T60 Seitenstärke 1,6 99 095 60	H240 T60 Seitenstärke 1,6 99 092 60			
	EUR					

Drehtüren-Planungsschränke



Die vielfältigen Farbausführungen entnehmen Sie bitte der „Programm-Übersicht concept me 100“.

Preisgruppe PG 1: Dekore
 Preisgruppe PG 2: Glanzlack, Gläser glänzend, Kristallspiegel, Grauspiegel
 Preisgruppe PG 4: Gläser matt

Alle Schubkästen mit
 Teilauszug, Selbstzug
 und Dämpfung
 Vollauszug gegen Aufpreis

Schubkastenhöhe H3 = ca. 25 cm
 Rückwände in Stärke 5 mm

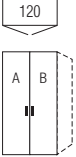
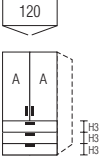
Breite 120 cm



Drehtüren-Planungsschränke		Höhe 223 cm	Höhe 240 cm	Aufpreise		
mit Soft-Abstopfung Nutztiefe 58 cm		Komplettschränke ohne/mit Schubkästen finden Sie unter concept me 200		Der Preis pro Artikel ergibt sich aus Basispreis + der Addition der Aufpreise:		
 <p>2-türig 1 Tür A links 1 Tür B rechts</p>	N°	B120 H223 T62	B120 H240 T62	Griffe aus Griff-Sortiment 2	95 602	
	EUR	75 125 40 Basispreis:	72 125 40 Basispreis:			
	Preisinfo Türen aus <u>gleicher</u> Preisgruppe					
	EUR	PG 1	PG 2	PG 1	PG 2	
EUR	PG 4		PG 4	je lange Tür in PG 1 je lange Tür in PG 2 je lange Tür in PG 4	95 680 95 680	
 <p>2-türig 2 Türen A 3 Schubkästen</p>	N°	B120 H223 T62	B120 H240 T62	Schubkästen mit Vollauszug	95 713	
	EUR	75 125 44 Basispreis:	72 125 44 Basispreis:			
	Preisinfo Tür und Schubkästen aus <u>gleicher</u> Preisgruppe				je kurze Tür in PG 1 je kurze Tür in PG 2 je kurze Tür in PG 4	95 689 95 689
	EUR	PG 1	PG 2	PG 1	PG 2	
EUR	PG 4		PG 4	Schubkästen 3er-Set in PG 1 Schubkästen 3er-Set in PG 2 Schubkästen 3er-Set in PG 4	95 631 95 631	
 <p>Rechte Abschlussseite</p>	N°	H223 T60 Seitenstärke 1,6 99 095 60	H240 T60 Seitenstärke 1,6 99 092 60			
	EUR					

Die vielfältigen Farbausführungen entnehmen Sie bitte der „Programm-Übersicht concept me 100“.

Rückwände in Stärke 5 mm

- Preisgruppe PG 1: Dekore
- Preisgruppe PG 2: Glanzlack, Gläser glänzend, Kristallspiegel, Grauspiegel
- Preisgruppe PG 4: Gläser matt

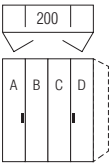
Breite 200 cm

Falttüren-Planungsschränke		Höhe 223 cm	Höhe 240 cm	Aufpreise	
Nutztiefe 58 cm		Komplettschränke ohne/mit Schubkästen finden Sie unter concept me 200		Der Preis pro Artikel ergibt sich aus Basispreis + der Addition der Aufpreise:	
 <p>4-türig je 1 Tür A, B, C und D</p>	N°	B200 H223 T62	B200 H240 T62	Griffe aus Griff-Sortiment 2	95 602
	EUR	85 205 40 Basispreis:	82 205 40 Basispreis:		
		Preisinfo Türen aus gleicher Preisgruppe			
	EUR	PG 1	PG 2	PG 1	PG 2
	EUR	PG 4		PG 4	
	EUR			je lange Tür in PG 1 je lange Tür in PG 2 je lange Tür in PG 4	95 680 95 680
Bitte beachten: Unmittelbar neben einem Falttüren-Panorama-schrank darf kein Element mit vorgezogenem Schubkastenblock oder mit Koffertüren geplant werden.					
 <p>Rechte Abschlussseite</p>	N°	H223 T60 Seitenstärke 1,6 99 095 60	H240 T60 Seitenstärke 1,6 99 092 60		
	EUR				



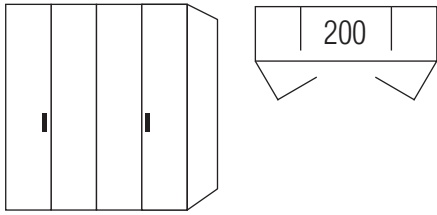

Falttüren-Öffnungsunterstützung				
Faltd.-Öffnungsunterstützung (2er-Set) 1 x für Falttürenpaar mit Linksanschlag 1 x für Falttürenpaar mit Rechtsanschlag erleichtert das Öffnen der Falttüren Montage li+re an Schrankinnenseite		N°	91 089 00	
	EUR			

Zubehör für 200er-Falttüren-Panoramaschränke

Alle Schubkästen mit
Teilauszug, Selbstzug
und Dämpfung
Vollauszug gegen Aufpreis

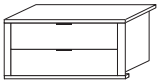
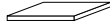
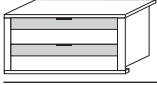
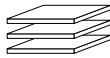
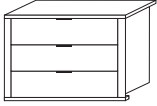
Schubkasten-Innendekor
Leinenoptik Twist

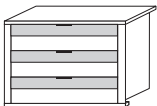
Alle Holzteile wählbar in Birke-Nachbildung (Z1) oder Leinenoptik Twist (X1); bitte bei Bestellung angeben.

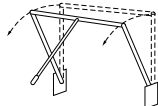
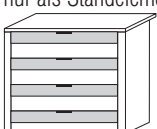
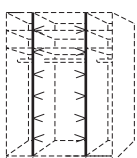
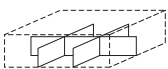
Zubehör für Panoramaschränke		Zubehör für Panoramaschränke	
für Mittelteil der 200er-Panoramaelemente		für 200er-Panoramaelemente	
als Stand- und Hängeelement einsetzbar	B98 H43 T50		B48 T50
 Schubkasten-einsatz WOODLINE N° 91 208 10 2 Auszüge mit Holzfront Griffe alu-matt EUR		 Fachboden für Außenelement N° 92 054 00 1er-Paket Stärke 22 mm EUR	
als Stand- und Hängeelement einsetzbar	B98 H43 T50		B3x48 T50
 Schubkasten-einsatz GLASSLINE N° 91 238 10 2 Auszüge mit Glas-/Holzfront Griffe alu-matt EUR		 Fachböden für Außenelement N° 92 056 00 3er-Paket Stärke 22 mm EUR	
nur als Standelement einsetzbar	B98 H63 T50		B98 T50
 Schubkasten-einsatz WOODLINE N° 91 223 10 3 Auszüge mit Holzfront Griffe alu-matt EUR		 Fachboden für Mittelelement N° 92 011 00 Stärke 22 mm EUR	
nur als Standelement einsetzbar	B98 H63 T50		
 Schubkasten-einsatz GLASSLINE N° 91 273 10 3 Auszüge mit Glas-/Holzfront Griffe alu-matt EUR			
nur als Standelement einsetzbar	B98 H82 T50		B78-98 H87
 Schubkasten-einsatz WOODLINE N° 91 209 10 4 Auszüge mit Holzfront Griffe alu-matt EUR		 Kleiderlift N° 91 085 00 Kleiderstange chrom ausschwenkbar max. Belastung 10 kg EUR	
nur als Standelement einsetzbar	B98 H82 T50		für Schrankhöhe 223 cm Länge 2 x 212 cm
 Schubkasten-einsatz GLASSLINE N° 91 239 10 4 Auszüge mit Glas-/Holzfront Griffe alu-matt EUR		 LED-Lichtband* N° 97 311 00 (2er-Set) mit Sensorschaltung zur seitlichen Einrahmung des 100er-Mittelteils EUR	
 Schubkasten-unterteilung N° 91 340 11 in Leinenoptik Twist für Schubkasten- einsätze WOODLINE und GLASSLINE EUR	B87 H9,5 T44 8 Fächer		für Schrankhöhe 240 cm Länge 2 x 229 cm 97 312 00

Schubkästen mit Vollauszug gegen Aufpreis:

Alle Schubkästen werden standardmäßig mit Teilauszug geliefert, können aber auch gegen Aufpreis mit Vollauszug ausgestattet werden.

Aufpreis Vollauszug ...	Preis	Art.-Nr.
... für Elemente mit 2 Schubkästen		95 912
... für Elemente mit 3 Schubkästen		95 913
... für Elemente mit 4 Schubkästen		95 914

Falttüren-Öffnungsunterstützung

Falttüren-Öffnungsunterstützung		für Mittelteil der 200er-Panoramaelemente	
Faltt.-Öffnungsunterstützung (2er-Set) N° 91 089 00 1 x für Falttürenpaar mit Linksanschlag 1 x für Falttürenpaar mit Rechtsanschlag erleichtert das Öffnen der Falttüren Montage li+re an Schrankinnenseite EUR			

Die vielfältigen Farbausführungen entnehmen Sie bitte der „Programm-Übersicht concept me 100“.

Rückwände in Stärke 5 mm

Preisgruppe PG 1: Dekore
 Preisgruppe PG 2: Glanzlack, Gläser glänzend, Kristallspiegel, Grauspiegel
 Preisgruppe PG 4: Gläser matt

Drehtüren-Eckschrank 1 x 60er Tür

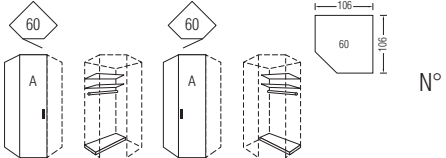
Drehtüren-Eckschrank 1 x 60er Tür	Höhe 223 cm	Höhe 240 cm	Aufpreise	
mit Soft-Abstoppung Schenkellänge 106x106 cm	Komplettschränke ohne/mit Schubkästen finden Sie unter concept me 200		Der Preis pro Artikel ergibt sich aus Basispreis + der Addition der Aufpreise:	
 <p>links (L)* rechts (R)*</p> <p>1-türig Türanschlag links bzw. rechts</p> <p>*Bitte angeben, ob Türanschlag links oder rechts gewünscht wird.</p>	H223 T62 Platzbedarf 110x110 75 935 20 (L/R)	H240 T62 72 935 20 (L/R)	Griff aus Griff-Sortiment 2	95 601
Dieser Eckschrank kann nicht einzeln , sondern nur zwischen zwei Schränken geplant werden.	Basispreis:	Basispreis:	je lange Tür in PG 1 je lange Tür in PG 2 je lange Tür in PG 4	95 680 95 680
Bitte beachten: Unmittelbar neben einem 1-türigen 60er-Eckschrank kann links und/oder rechts kein weiteres 1-türiges Schrankelement mit Griff in Richtung zur Ecke zeigend geplant werden. Weiterhin darf nur auf der Seite des Türanschlags mit einem Schubkastenelement geplant werden, nicht auf der Griffseite. <u>Ausnahme:</u> Bei Griff 148 ist der Anbau von Schubkasten-Elementen auf beiden Seiten möglich.	EUR	EUR		

Zubehör für 60er-Eckelement

 <p>LED-Innenbeleuchtung* mit Sensorschaltung</p>	N°	ø 7 97 161 00
	EUR	

*LED-Innenbeleuchtung (G; BEL103-Koch), neutralweiß, mit nicht austauschbarem Leuchtmittel, Aktivierung per Sensorschaltung

Zubehör für 60er-Eckelement



		B37 H87
 <p>Innenspiegel zur Selbstmontage auf Rückwand oder Türrückseite</p>	N°	99 016 00
	EUR	
 <p>Innenspiegel zur Selbstmontage auf Rückwand oder Türrückseite</p>	N°	99 015 00
	EUR	

Die vielfältigen Farbausführungen entnehmen Sie bitte der „Programm-Übersicht concept me 100“.

Rückwände in Stärke 5 mm

Preisgruppe PG 1: Dekore
 Preisgruppe PG 2: Glanzlack, Gläser glänzend, Kristallspiegel, Grauspiegel
 Preisgruppe PG 4: Gläser matt

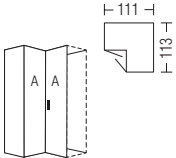
90° Drehtüren-Eckschrank 2-türig

90° Drehtüren-Eckschrank 2-türig		Höhe 223 cm	Höhe 240 cm	Aufpreise	
mit Soft-Abstoppung Stellmaße siehe Platzbedarfsskizze		Komplettschränke ohne/mit Schubkästen finden Sie unter concept me 200		Der Preis pro Artikel ergibt sich aus Basispreis + der Addition der Aufpreise:	
 <p>2-türig 2 Türen A</p>	N°	H223 T62 75 915 20	H240 T62 72 915 20	Griff aus Griff-Sortiment 2	95 601
	EUR	Basispreis:	Basispreis:	je lange Tür in PG 1 je lange Tür in PG 2 je lange Tür in PG 4	95 680 95 680
<p><u>Innenausstattung:</u> 2 Fachböden 1 Kleiderstange</p>					
<p>Bitte beachten: Unmittelbar neben einer 90°-Ecke darf nur auf einer(!) Seite (d.h. links oder rechts) ein Element mit vorgezogenem Schubkastenblock, ein Element mit Koffertüren oder ein 1-türiges Element mit Griff in der Türfuge Richtung Ecke geplant werden, d.h. eine Planung der vorgenannten Elemente links und rechts neben einer 90°-Ecke ist nicht möglich.</p>					
		H223 T60 Seitenstärke 1,6 99 095 60	H240 T60 Seitenstärke 1,6 99 092 60		
 <p>Rechte Abschlussseite</p>	N°				
EUR					

Falttüren-Planungsschränke mit 20cm-Garderobenteil

Die vielfältigen Farbausführungen entnehmen Sie bitte der „Programm-Übersicht concept me 100“.

Innenausstattung
je Schrankelement:
2 Fachböden
1 Kleiderstange

Preisgruppe PG 1: Dekore
Preisgruppe PG 2: Glanzlack, Gläser glänzend, Kristallspiegel, Grauspiegel
Preisgruppe PG 4: Gläser matt

Rückwände in Stärke 5 mm

Breite 100 + 120 cm

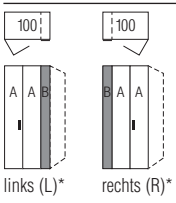
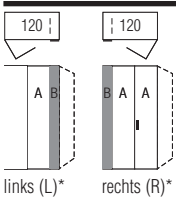
Falttüren-Planungsschränke	Höhe 223 cm	Höhe 240 cm	Aufpreise	
			Der Preis pro Artikel ergibt sich aus Basispreis + der Addition der Aufpreise:	
 <p>links (L)* rechts (R)*</p> <p>2-türig 2 Türen A Türanschlag links bzw. rechts Garderobenteil B rechts bzw. links</p>	<p>*Bitte angeben, ob Türanschlag links oder rechts gewünscht wird.</p> <p>N° B100 H223 T62</p> <p>85 100 05 (L/R)</p> <p>Basispreis:</p> <p>EUR</p>	<p>N° B100 H240 T62</p> <p>82 100 05 (L/R)</p> <p>Basispreis:</p> <p>EUR</p>	<p>Griff aus Griff-Sortiment 2</p> <p>je lange Tür in PG 1</p> <p>je lange Tür in PG 2</p> <p>je lange Tür in PG 4</p>	<p>95 601</p> <p>95 698</p> <p>95 698</p>
 <p>links (L)* rechts (R)*</p> <p>2-türig 2 Türen A Türanschlag links bzw. rechts Garderobenteil B rechts bzw. links</p>	<p>*Bitte angeben, ob Türanschlag links oder rechts gewünscht wird.</p> <p>N° B120 H223 T62</p> <p>85 120 05 (L/R)</p> <p>Basispreis:</p> <p>EUR</p>	<p>N° B120 H240 T62</p> <p>82 120 05 (L/R)</p> <p>Basispreis:</p> <p>EUR</p>	<p>Griff aus Griff-Sortiment 2</p> <p>je lange Tür in PG 1</p> <p>je lange Tür in PG 2</p> <p>je lange Tür in PG 4</p>	<p>95 601</p> <p>95 680</p> <p>95 680</p>

1. Farbe der Türen A wählen:
Lieferbar in allen Ausführungen der Preisgruppen PG 1, PG 2 und PG 4
2. Farbe des 20cm-Garderobenteils B wählen:
Lieferbar in allen Dekoren der Preisgruppe PG 1
3. Korpusfarbe wählen:
Lieferbar in allen Schrank-Korpusfarben
4. Griffausführung und Grifffarbe wählen:
Griffauswahl siehe Seite 2

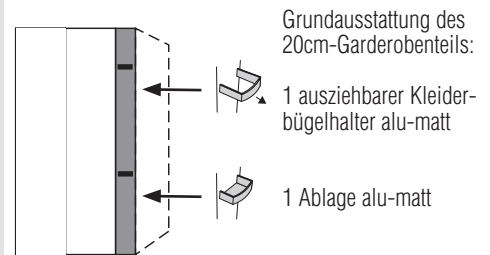

Planungsbeispiele:

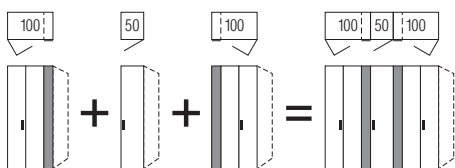

Gesamtbreite 250 cm

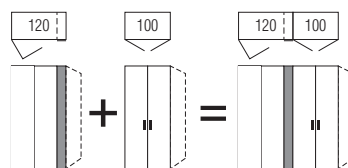

Gesamtbreite 220 cm



Empfohlenes Zubehör für Schrankbreite 100 cm:
Fachböden und Kleiderstangen für 100 cm Elemente

Empfohlenes Zubehör für Schrankbreite 120 cm:
Fachböden und Kleiderstangen für 120 cm Elemente

Weitere breitenabhängige oder ausziehbare Zubehörartikel sind nicht geeignet.

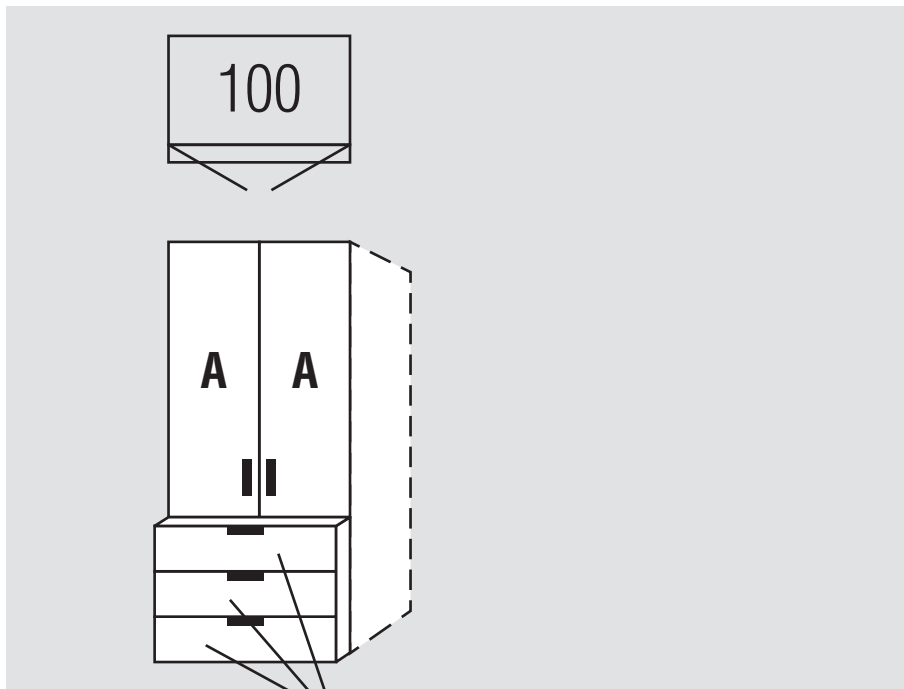
	N°	H223 T60 Seitenstärke 1,6 99 095 60	H240 T60 Seitenstärke 1,6 99 092 60
	Rechte Abschlussseite EUR		

Drehtüren-Planungsschränke mit vorgezogenem Schubkastenblock**vorgezogener Schubkastenblock****Drehtüren-Planungsschrank**Höhe: **223/240 cm**Tiefe/Nutztiefe: **71/58 cm**Breite: **100 cm****Korpussinnenfarbe Birke-Nachbildung bzw. Leinenoptik Twist****Rückwände in Stärke 5 mm****Schrank-Innenausstattung**
im Programm **ZUBEHÖR****NEU!**Artisan-Eiche-Nachbildung und
Perla lieferbar ab Frühjahr 2022**Innenausstattung
je Schrankelement**
Höhe 223/240 cm:
2 Fachböden
1 Kleiderstange

1. Farbe der Türen A wählen:	2. Farbe der Schubkästen wählen:	3. Auszüge der Schubkästen wählen:
Preisgruppe PG 1 P9 Polarweiß P1 Perla NEU! S9 Seidengrau Y1 Terra L1 Basalt Q9 Jackson-Eiche-Nachbildung M1 Sonoma-Eiche-Nachbildung B1 Platin-Eiche-Nachbildung K1 Artisan-Eiche-Nachbildung NEU! U9 Riviera-Eiche-Nachbildung A1 Macadamia-Nussbaum-Nachbildung C9 Chocolate-Eiche-Nachbildung Preisgruppe PG 2 G23 Glanzlack Weiß G28 Weißglas G30 Perlaglas NEU! G71 Seidengrauglas G76 Terraglas G98 Basaltglas G79 Kristallspiegel (auf Tür in Korpusfarbe) G57 Grauspiegel (auf Tür in Korpusfarbe) Preisgruppe PG 4 G129 Weißglas matt G134 Seidengrauglas matt	Preisgruppe PG 1 P9 Polarweiß P1 Perla NEU! S9 Seidengrau Y1 Terra L1 Basalt Q9 Jackson-Eiche-Nachbildung M1 Sonoma-Eiche-Nachbildung B1 Platin-Eiche-Nachbildung K1 Artisan-Eiche-Nachbildung NEU! U9 Riviera-Eiche-Nachbildung A1 Macadamia-Nussbaum-Nachbildung C9 Chocolate-Eiche-Nachbildung Preisgruppe PG 2 G23 Glanzlack Weiß G28 Weißglas* G30 Perlaglas* NEU! G71 Seidengrauglas* G76 Terraglas* G98 Basaltglas* G57 Grauspiegel* Preisgruppe PG 4 G129 Weißglas matt* G134 Seidengrauglas* *Bei Auswahl der <u>Schubkästen mit Glasauflage</u> werden die Seitenteile des Schubkastenblocks in <u>farblich passendem Dekor</u> geliefert. Bei Auswahl der <u>Schubkästen mit Spiegelauflage</u> werden die Seitenteile des Schubkastenblocks in <u>Korpusfarbe</u> geliefert.	TG Schubkästen mit Teilauszug (standard) VG Schubkästen mit Vollauszug (gegen Aufpreis) 4. Korpusfarbe wählen: P9 Polarweiß P1 Perla NEU! S9 Seidengrau Y1 Terra L1 Basalt Q9 Jackson-Eiche-Nachbildung M1 Sonoma-Eiche-Nachbildung B1 Platin-Eiche-Nachbildung K1 Artisan-Eiche-Nachbildung NEU! U9 Riviera-Eiche-Nachbildung A1 Macadamia-Nussbaum-Nachbildung C9 Chocolate-Eiche-Nachbildung 5. Korpussinnenfarbe wählen: Z1 Birke-Nachbildung* X1 Leinenoptik Twist *Auch bei Auswahl der Innenfarbe Birke-Nachbildung werden die Schubkästen mit Innenfarbe <u>Leinenoptik Twist</u> geliefert. 6. Griffausführung und Grifffarbe wählen: Details zur Griffauswahl siehe Seite 2  148  153

Drehtüren-Planungsschränke mit vorgezogenem Schubkastenblock

Die vielfältigen Farbausführungen entnehmen Sie bitte der „Programm-Übersicht concept me 100“.

Alle Schubkästen mit Teilauszug, Selbsteinzug und Dämpfung Vollauszug gegen Aufpreis

- Preisgruppe PG 1: Dekore
- Preisgruppe PG 2: Glanzlack, Gläser glänzend, Kristallspiegel, Grauspiegel
- Preisgruppe PG 4: Gläser matt

Schubkastenhöhe H3 = ca. 25 cm
Rückwände in Stärke 5 mm

Breite 100 cm

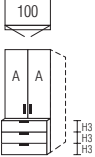
Drehtüren-Planungsschränke		Höhe 223 cm	Höhe 240 cm	Aufpreise		
mit Soft-Abstoppung Nutztiefe 58 cm		Komplettschränke mit Schubkastenblock finden Sie unter concept me 220		Der Preis pro Artikel ergibt sich aus Basispreis + der Addition der Aufpreise:		
 <p>100</p> <p>2-türig 2 Türen A 3 Schubkästen</p>	N°	B100 H223 T71	B100 H240 T71	Schubkästen mit Vollauszug	95 713	
	EUR	75 105 46 Basispreis:	72 105 46 Basispreis:			
	Preisinfo Tür und Schubkästen aus gleicher Preisgruppe				je kurze Tür in PG 1	
	EUR	PG 1	PG 2	PG 1	PG 2	95 689
EUR	PG 4		PG 4	Schubkästen 3er-Set in PG 1	95 631	
EUR				Schubkästen 3er-Set in PG 2	95 631	
EUR				Schubkästen 3er-Set in PG 4	95 631	

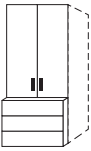

Schubkästen ohne Griffe:

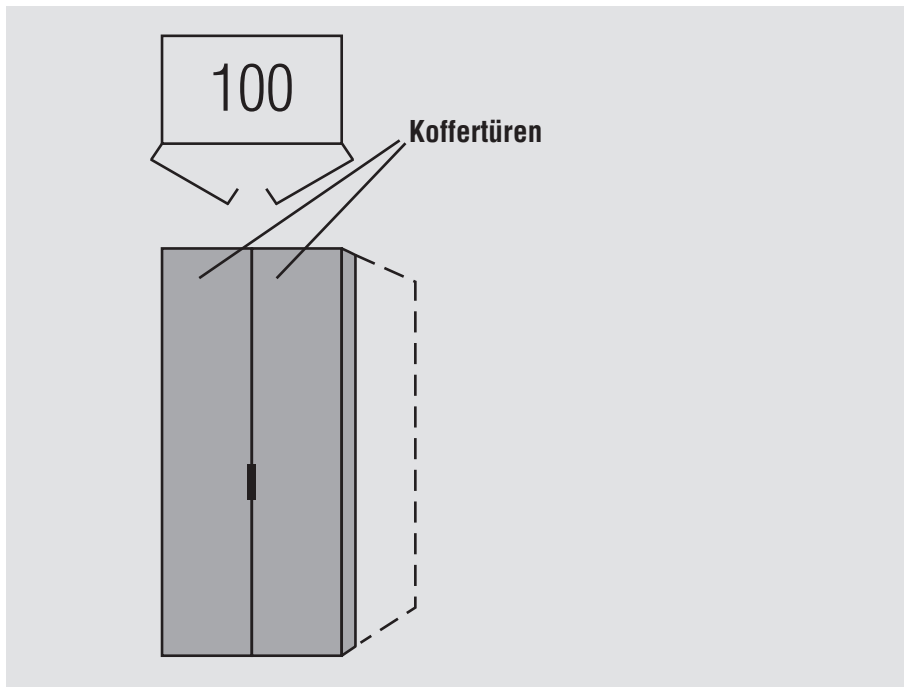

Aufgrund der oben bzw. seitlich überstehenden Schubkastenblenden können die **Schubkästen auch grifflos** geöffnet werden, d.h. die ausgewählten Griffe für die Schubkästen werden zwar mitgeliefert, müssen aber nicht zwingend montiert werden.

 <p>Rechte Abschlussseite</p>	N°	H223 T60 Seitenstärke 1,6 99 095 60	H240 T60 Seitenstärke 1,6 99 092 60		
	EUR				

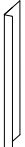
**Drehtüren-Planungsschrank**Höhe: **223/240 cm**Tiefe/Nutztiefe: **71/58 cm**Breite: **100 cm****Korpussinnenfarbe Birke-Nachbildung
bzw. Leinenoptik Twist****Rückwände in Stärke 5 mm****Schrank-Innenausstattung
im Programm ZUBEHÖR****NEU!**Artisan-Eiche-Nachbildung und
Perla lieferbar ab Frühjahr 2022**Innenausstattung
je Schrankelement
Höhe 223/240 cm:
2 Fachböden
1 Kleiderstange**

1. Farbe der Koffertüren wählen:	2. Korpusfarbe wählen:	4. Griffausführung und Grifffarbe wählen:
Preisgruppe PG 1 P9 Polarweiß P1 Perla NEU! S9 Seidengrau Y1 Terra L1 Basalt Q9 Jackson-Eiche-Nachbildung M1 Sonoma-Eiche-Nachbildung B1 Platin-Eiche-Nachbildung K1 Artisan-Eiche-Nachbildung NEU! U9 Riviera-Eiche-Nachbildung A1 Macadamia-Nussbaum-Nachbildung C9 Chocolate-Eiche-Nachbildung Preisgruppe PG 2 G23 Glanzlack Weiß G28 Weißglas* G30 Perlaglas* NEU! G71 Seidengrauglas* G76 Terraglas* G98 Basaltglas* G79 Kristallspiegel* G57 Grauspiegel* Preisgruppe PG 4 G129 Weißglas matt* G134 Seidengrauglas matt* *Bei Auswahl der <u>Koffertüren mit Glasauflage</u> werden die Koffertüren inkl. Seitenteile in <u>farblich passendem Dekor</u> geliefert. Bei Auswahl der <u>Koffertüren mit Spiegelaufgabe</u> werden die Koffertüren inkl. Seitenteile in <u>Korpusfarbe</u> geliefert.	P9 Polarweiß P1 Perla NEU! S9 Seidengrau Y1 Terra L1 Basalt Q9 Jackson-Eiche-Nachbildung M1 Sonoma-Eiche-Nachbildung B1 Platin-Eiche-Nachbildung K1 Artisan-Eiche-Nachbildung NEU! U9 Riviera-Eiche-Nachbildung A1 Macadamia-Nussbaum-Nachbildung C9 Chocolate-Eiche-Nachbildung 3. Korpussinnenfarbe wählen: Z1 Birke-Nachbildung X1 Leinenoptik Twist	4. Griffausführung und Grifffarbe wählen: Griffsortiment 1 (standard)  148  153



Drehtüren-Planungsschränke mit Koffertüren

Die vielfältigen Farbausführungen entnehmen Sie bitte der „Programm-Übersicht concept me 100“.

Rückwände in Stärke 5 mm

- Preisgruppe PG 1: Dekore
- Preisgruppe PG 2: Glanzlack, Gläser glänzend, Kristallspiegel, Grauspiegel
- Preisgruppe PG 4: Gläser matt

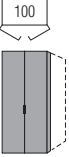
Breite 100 cm

Drehtüren-Planungsschränke		Höhe 223 cm	Höhe 240 cm	Aufpreise	
mit Soft-Abstoppung Nutztiefe 58 cm		Komplettschränke mit Koffertüren finden Sie unter concept me 230		Der Preis pro Artikel ergibt sich aus Basispreis + der Addition der Aufpreise:	
 <p>2-türig 2 Koffertüren</p>	N°	B100 H223 T71 75 105 28	B100 H240 T71 72 105 28	Griff aus Griff-Sortiment 2	95 601
	EUR	Basispreis:	Basispreis:	je Tür in PG 1 je Tür in PG 3 je Tür in PG 4	95 680 95 680
 <p>Rechte Abschlussseite</p>		N°	H223 T60 Seitenstärke 1,6 99 095 60	H240 T60 Seitenstärke 1,6 99 092 60	
		EUR			

Zubehör für Koffertüren**Grundausrüstung der Koffertüren**

auf Rückseite der linken Koffertür:





2 x Utensilienablage mit Acrylglasblende
4er-Set Metallhaken

auf Rückseite der rechten Koffertür:

3 x Utensilienablage mit Acrylglasblende
1 Metallstange (für Schals, Tücher usw.)

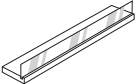
Die Innenrahmen der Koffertüren und die Holzteile der Zubehörartikel werden immer in der jeweils gewählten Innenfarbe Birke oder Twist geliefert.

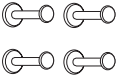
Zubehör für Koffertüren**Montage auf Rückseite der Koffertüren**

	Utensilienablage 1 Stück Holzboden (16 mm) mit Acrylglasblende	N° EUR	B36 H6 T8,5 91 246 00
	Metallhaken 2er-Set alu-matt	N° EUR	Länge 2 x 8 cm 91 669 00
	Metallhaken 4er-Set alu-matt	N° EUR	Länge 4 x 8 cm 91 661 00
	Metallstange alu-matt für Schals, Tücher usw.	N° EUR	Länge 36 cm 91 240 00
	Grauspiegel zur Selbstmontage auf Rückseite von Koffertür	N° EUR	B25 H78 99 043 00

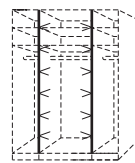
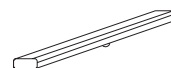
Bitte beachten:
Konstruktiv bedingt können im Koffertürenelement
keine Schubkasteneinsätze aus Programm ZUBEHÖR
eingeplant werden.**LED-Lichtband****zur Montage links und rechts in Element
mit Koffertüren****LED-Lichtband***
(2er-Set)
mit Sensorschaltung
N°
EUR
für Schrankhöhe 223 cm
Länge 2 x 212 cm
97 311 00
*LED-Lichtband (F; BEL104-Wessel),
kaltweiß, mit nicht austauschbaren Leucht-
mitteln, Aktivierung per Sensorschaltung
N°
EUR
für Schrankhöhe 240 cm
Länge 2 x 229 cm
97 312 00
Innenbeleuchtung**Montage unter Utensilienablage****LED-Innenbeleuchtung***
alu-matt
mit Sensorschaltung
und Magnethalterung
Akku wiederaufladbar
inkl. USB-Ladekabel
N°
EUR

B34 H2 T3

97 632 00
*LED-Beleuchtung (BEL138-Wessel), kaltweiß, mit nicht austauschbaren
Leuchtmitteln, Aktivierung per Bewegungssensor

Offenes Regal

Die vielfältigen Farbausführungen entnehmen Sie bitte der „Programm-Übersicht concept me 100“.

Bei Einsatz von Regalen bitte grundsätzlich Stellskizze der Bestellung beifügen.

Preisgruppe PG 1: Dekore
Preisgruppe PG 2: Glanzlack, Gläser glänzend, Kristallspiegel, Grauspiegel
Preisgruppe PG 4: Gläser matt

Regale zum Zwischenbau, als Abschluss und freistehend einsetzbar.

Breite 30 cm

Regal mit 2 Außenseiten			Höhe 223 cm	Höhe 240 cm	
	4 bzw. 5 Fachböden (22 mm) Rückwand	N° EUR	B30 H223 T30 4 Fachböden / 5 offene Fächer 44 905 00	B30 H240 T30 5 Fachböden / 6 offene Fächer 44 902 00	

Farbe des Regals wählen:
Lieferbar in allen Dekoren der Preisgruppe PG 1

Schubkästen für offenes Regal

2er-Set Schubkästen				
für offenes Regal				
	Schubkästen 2er-Set	N° EUR	B26 H2x19 T27 44 110 00	Alle Schubkästen mit Vollauszug, Selbsteinzug und Dämpfung Schubkasteninnenfarbe Leinenoptik Twist

1. Farbe der Schubkästen wählen:
Lieferbar in allen Dekoren der Preisgruppe PG 1

2. Grifffarbe wählen:
301 alu-matt
302 chrom
322 Edelstahl
324 schwarz

auch mehrfach je Regal einsetzbar
nur passend in den drei unteren Regalfächern

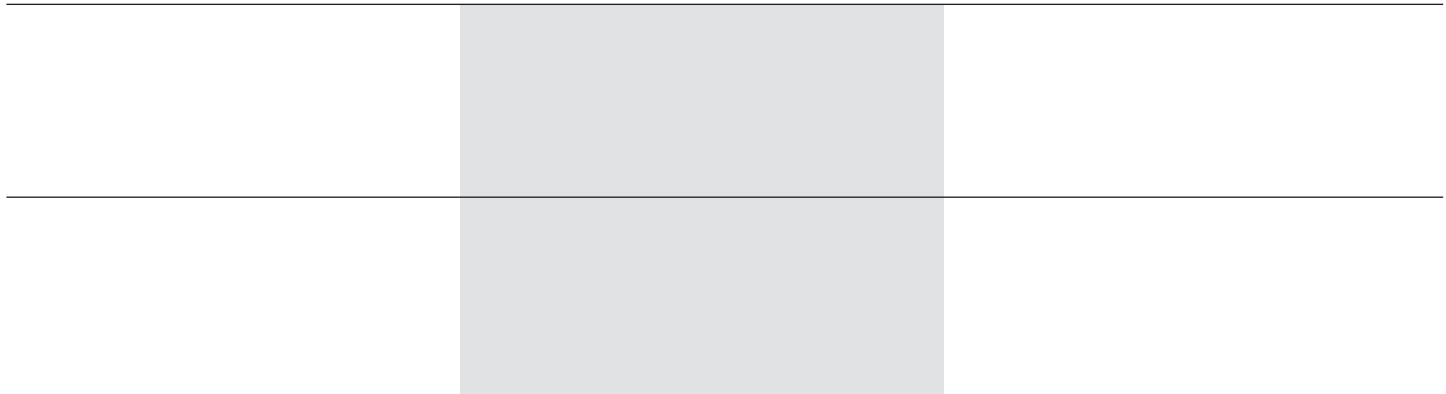
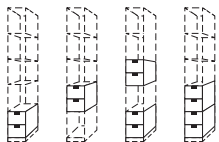

Profilkranz und Passepartoutblenden für Dreh- und Falttürenschränke

Bestellhinweise für Profilkränze und Passepartoutblenden

Alle Planungschränke concept me 100 können optional mit Passepartoutblenden links und rechts und/oder mit Profilkranz ausgestattet werden.

Folgende drei Versionen sind lieferbar:

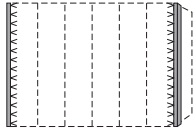

Version A:
nur Passepartoutblenden links und rechts,
ohne Profilkranz
Passepartoutblenden ohne/mit LED-Lichtband

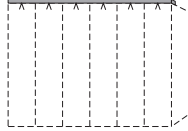

Version B:
nur Profilkranz oben,
ohne Passepartoutblenden links und rechts
Profilkranz ohne/mit LED-Beleuchtung

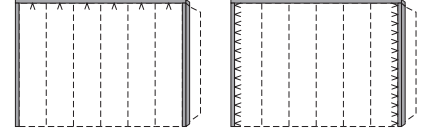

Version C:
Profilkranz oben und
Passepartoutblenden links und rechts
Profilkranz ohne/mit LED-Beleuchtung,
Passepartoutblenden ohne/mit LED-Lichtband
(Beleuchtungen entweder in Kranz oder Passepartout-
blenden, nicht jedoch in Kombination möglich)

Farbausführung wählen:		
P9 Polarweiß	L1 Basalt	K1 Artisan-Eiche-Nachbildung NEU!
P1 Perla NEU!	Q9 Jackson-Eiche-Nachbildung	U9 Riviera-Eiche-Nachbildung
S9 Seidengrau	M1 Sonoma-Eiche-Nachbildung	A1 Macadamia-Nussbaum-Nachbildung
Y1 Terra	B1 Platin-Eiche-Nachbildung	C9 Chocolate-Eiche-Nachbildung

Version A: nur Passepartoutblenden links + rechts, ohne Profilkranz

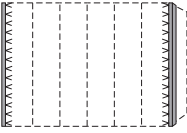
Passepartoutblenden zur seitlichen Einrahmung der gesamten Schrankkombination	für Schrankhöhe 223 cm		für Schrankhöhe 240 cm	
	ohne Beleuchtung	mit LED-Lichtband*	ohne Beleuchtung	mit LED-Lichtband*
 Passepartoutblenden (2er-Set) links und rechts	B2x1,6 H223 T10	B2x1,6 H223 T10	B2x1,6 H240 T10	B2x1,6 H240 T10
N°	98 005 01	98 005 02	98 002 01	98 002 02
EUR				

*Dimmbares LED-Lichtband (F; BEL122-Wessel), neutralweiß, mit nicht austauschbaren Leuchtmitteln, Aktivierung per Fernbedienung

Profilkranz und Passepartoutblenden für Dreh- und Falлтürenchränke**Farbausführung wählen:**

P9 Polarweiß	L1 Basalt	K1 Artisan-Eiche-Nachbildung NEU!
P1 Perla NEU!	Q9 Jackson-Eiche-Nachbildung	U9 Riviera-Eiche-Nachbildung
S9 Seidengrau	M1 Sonoma-Eiche-Nachbildung	A1 Macadamia-Nussbaum-Nachbildung
Y1 Terra	B1 Platin-Eiche-Nachbildung	C9 Chocolate-Eiche-Nachbildung

Version B: nur Profilkranz oben, ohne Passepartoutblenden links + rechts**Bestellhinweise für Profilkränze**

1. Alle Planungselemente können auf Wunsch auch mit Profilkranz ohne bzw. mit integrierter Beleuchtung ausgestattet werden. Die Profilkränze werden pro Schrankschenkel (a, b, c) bis zu einer Länge von max. 390 cm als durchgehender Profilkranz geliefert.
2. Ermittlung des korrekten Kranzpreises:
Durch die Addition der einzelnen Elementbreiten der gesamten Planung ergibt sich die Gesamtlänge des Profilkranzes. Diese Gesamtlänge (aufgerundet auf volle Meter) multipliziert mit dem Preis der Art.-Nr. 98000 (siehe rechts) ergibt den Gesamtpreis des Profilkranzes für die gesamte Planung.

Profilkranz

lieferbar in allen Schrank-Korpusfarben

Preis pro angefangenem Meter

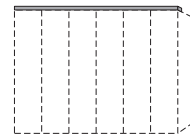

Stärke 37 mm

N°

98 000

EUR

Schränkhöhe mit Profilkranz: 227/244 cm
Schränktiefe mit Profilkranz: 64 cm

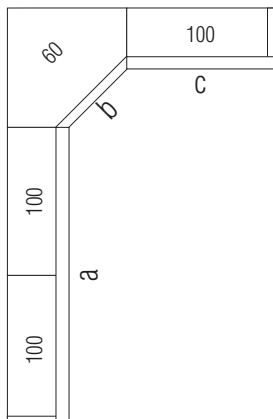
Hinweis für Preisermittlung und Bestellung des Profilkranzes**Preisermittlung und Bestellung des Profilkranzes für dargestellte Eckkombination**

Ermittlung der Gesamtlänge des Profilkranzes:

3 x 100er-Element = **3 m**

+

1 x 60er-Eckelement = **0,6 m**Gesamtlänge = 3 m + 0,6 m = **3,60 m**Bestellt werden muss lediglich **1 x die Art.-Nr. 98000** (siehe oben).Der Preis des Profilkranzes errechnet sich aus **4 x Preis für Art.-Nr. 98000**.**Beispiel 2:**

Bei einer Gesamtlänge von z.B. 2,80 m errechnet sich der Preis für den Profilkranz aus

3 x Preis für Art.-Nr. 98000.**Bestellhinweise für Kranzbeleuchtung**

Auf Wunsch kann der Kranz auch gegen Mehrpreis mit integrierter Beleuchtung ausgestattet werden (siehe unten).

Bestellhinweise für Kranzbeleuchtung

Die Punktbeleuchtung (1 Stck.) sitzt immer mittig über jeder Tür. Es können auch weniger Beleuchtungen eingesetzt werden, z.B. nur über jeder zweiten Tür oder keine Beleuchtung über den Außentüren. Bitte geben Sie Ihren Sonderwunsch bei der Bestellung an!

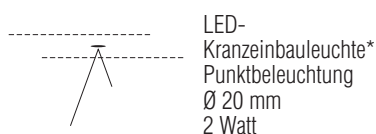
Kranzbeleuchtung

LED-Kranzeinbauleuchte*
Punktbeleuchtung
Ø 20 mm
2 Watt

*Dimmbare LED-Beleuchtung (E; BEL146K-Koch) mit nicht austauschbaren Leuchtmitteln, Aktivierung per Fernbedienung (2 Kanal-Fernbedienung, Lichtfarbe stufenlos einstellbar von kalt- bis warmweiß).

Zum zentralen Schalten/Bedienen von bis zu 4 verschiedenen Möbelkomponenten finden Sie in der Rubrik **Zubehör** eine **4-Kanal-Fernbedienung**.

Aufpreis für Beleuchtung...	Preis	Art.-Nr.
... 1er-Set		95 975 01
... 2er-Set		95 975 02
... 3er-Set		95 975 03
... 4er-Set		95 975 04
... 5er-Set		95 975 05
... 6er-Set		95 975 06
... 7er-Set		95 975 07
... 8er-Set		95 975 08
... 9er-Set		95 975 09

Profilkranz und Passepartoutblenden für Dreh- und Falлтürenchränke

Farbausführung wählen:

P9 Polarweiß	L1 Basalt	K1 Artisan-Eiche-Nachbildung NEU!
P1 Perla NEU!	Q9 Jackson-Eiche-Nachbildung	U9 Riviera-Eiche-Nachbildung
S9 Seidengrau	M1 Sonoma-Eiche-Nachbildung	A1 Macadamia-Nussbaum-Nachbildung
Y1 Terra	B1 Platin-Eiche-Nachbildung	C9 Chocolate-Eiche-Nachbildung

Version C: Profilkranz oben und Passepartoutblenden links + rechts

Bitte hierzu die „Bestellhinweise für Profilkränze“ und die „Bestellhinweise für Kranzbeleuchtung“ auf der vorherigen Seite beachten.

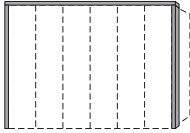

Version C1
Profilkranz ohne Beleuchtung,
Passepartoutblenden ohne Beleuchtung

bestehend aus:	Preis	Art.-Nr.
Profilkranz: Preis pro angefangenem Meter (siehe vorherige Seite)		98 000
+ Passepartoutblenden links und rechts <u>ohne Beleuchtung</u> für Höhe 223 und 240 cm		95 660 05

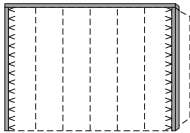

Version C2
Profilkranz ohne Beleuchtung,
Passepartoutblenden links und rechts
mit LED-Lichtband**

bestehend aus:	Preis	Art.-Nr.
Profilkranz: Preis pro angefangenem Meter (siehe vorherige Seite)		98 000
+ Passepartoutblenden links und rechts <u>mit LED-Lichtband</u> für Höhe 223 und 240 cm		95 661 05



Version C3
Profilkranz mit LED-Beleuchtung*,
Passepartoutblenden ohne Beleuchtung

bestehend aus:	Preis	Art.-Nr.
Profilkranz: Preis pro angefangenem Meter (siehe vorherige Seite)		98 000
+ Aufpreis für LED-Beleuchtung in Profilkranz im ...		
... 1er-Set		95 975 01
... 2er-Set		95 975 02
... 3er-Set		95 975 03
... 4er-Set		95 975 04
... 5er-Set		95 975 05
... 6er-Set		95 975 06
... 7er-Set		95 975 07
... 8er-Set		95 975 08
... 9er-Set		95 975 09
+ Passepartoutblenden links und rechts <u>ohne Beleuchtung</u> für Höhe 223 und 240 cm		95 660 05

Eine Kombination aus Profilkranz mit LED-Beleuchtung und Passepartoutblenden mit LED-Lichtband ist nicht möglich!

*Dimmbare LED-Beleuchtung (E; BEL146K-Koch) mit nicht austauschbaren Leuchtmitteln, Aktivierung per Fernbedienung (2 Kanal-Fernbedienung, Lichtfarbe stufenlos einstellbar von kalt- bis warmweiß).

**Dimmbares LED-Lichtband (F; BEL122-Wessel), neutralweiß, mit nicht austauschbaren Leuchtmitteln, Aktivierung per Fernbedienung

Anbau-Garderobe

Farbausführung wählen:					
P9	Polarweiß	L1	Basalt	K1	Artisan-Eiche-Nachbildung NEU!
P1	Perla NEU!	Q9	Jackson-Eiche-Nachbildung	U9	Riviera-Eiche-Nachbildung
S9	Seidengrau	M1	Sonoma-Eiche-Nachbildung	A1	Macadamia-Nussbaum-Nachbildung
Y1	Terra	B1	Platin-Eiche-Nachbildung	C9	Chocolate-Eiche-Nachbildung

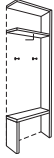
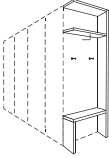
Anbau-Garderobe	Höhe 223 cm	Höhe 240 cm		
als Abschluss links und/oder rechts an Dreh-, falt- und Schwebetürenschränke				
 <p>Anbau-Garderobe 1 Oberboden (32 mm) 1 Fachboden (32 mm) N° 1 Kleiderbügelhalter 2 Metallhaken 1 Sitzbank EUR</p>	<p>B20 H223 T60 45 215 00</p>	<p>B20 H240 T60 45 212 00</p>		
				

Zubehör für Anbau-Garderobe				
 <p>zusätzliche Metallhaken 2er-Set alu-matt EUR</p>	<p>Länge 2 x 8 cm 91 669 00</p>			