

Möbel LETZ

Finden und Wohlfühlen



Typenplan

eModel 2.0 von Nowy Styl - Schreib- und Konferenztisch in Bootsform

Wichtiger Hinweis für Sie

Etwaige Hinweise des Herstellers in dieser Produktinformation, die sich auf die Gewährleistung beziehen, haben für Sie keinerlei Bindungswirkung und können von Ihnen ignoriert werden. Ihre gesetzlichen Gewährleistungsrechte als Verbraucher uns gegenüber, als Ihrem Verkäufer, werden dadurch in keiner Weise berührt oder eingeschränkt. Sie können sich wegen aller Mängel jederzeit an uns wenden. Darüber hinaus gehende Herstellergarantien bleiben natürlich unberührt.

Möbel Letz GmbH
Am Gewerbepark 11
06895 Zahna-Elster

Tel.: 035383 - 6018 50

Fax.: 035383 - 6018 17

Technische

Beschreibung

Technische Beschreibung

1. Schreibtische mit T-Fuß-Gestell

1.1 Tischplatte

Feste Tischplatte oder Schiebeplatte

– Oberflächenausführungen:

– Melamin beschichtete Spanplatte (MFC), Stärke 25 mm oder 19 mm, 2 mm Kante in Klebtechnologie als Standard oder Laserkante, optional erhältlich. 3 mm Kante in Klebtechnologie optional erhältlich für Tischplattenstärke von 25 mm.

Verfügbare Tischplatten:

- beim Gestell mit fester Höhe – erhältliche feste Tischplatten oder rechteckige Schiebeplatten,
- beim Gestell mit manueller Höhenverstellung mittels Kurbel – feste, rechteckige Tischplatten,
- beim Gestell mit elektromotorischer Höhenverstellung – erhältliche feste, rechteckige Tischplatten, Compact-Form oder L-Form und rechteckige Schiebeplatten oder Compact-Form.

Hinweis: die Konfiguration von Schreibtischen mit Schiebeplatte enthält einen speziellen, horizontalen Kabelkanal aus Metall in der Gestellfarbe.

1.2 Gestell

T-Fuß-Gestell mit fester Höhe – das Bein besteht aus einer einteiligen Säule, aus Stahlprofilen, Maße 70 x 70 mm.

T-Fuß-Gestell mit manueller Höhenverstellung mittels Kurbel – das Bein besteht aus einer zweiteiligen Säule aus Stahlprofilen mit folgender Maße: 70 x 70 mm, 65 x 65 mm, welche in der Reihenfolge von unten nach oben angegeben werden.

T-Fuß-Gestell mit elektromotorischer

Höhenverstellung – das Bein besteht aus einer dreiteiligen Winkelsäule aus Stahlprofilen mit folgender Maße: 70 x 70 mm, 65 x 65 mm, 60 x 60 mm, welche in der Reihenfolge von unten nach oben angegeben werden. Jede Säule ist mit einem innenliegenden Antrieb zur Höhenverstellung ausgestattet, der mit der Steuerung verbunden ist. Erhältliche Steckdosenstandards: Europa (EU) und Schweiz (CH).

Handschalter zur Höhenverstellung:

- Up / Down Handschalter,
- Handschalter mit Display und Memory-Funktion (4 Positionen), optional erhältlich.

Auffahrschutz (mit einem externen Gyro-Sensor) – ermöglicht das Erkennen der Tischplattenneigung, falls das bewegliche Element der Tischplatte auf ein stabiles Hindernis trifft. Die Tischplatte stoppt und wird in einen sicheren Abstand gebracht. Als Standard erhältlich.

Gemeinsame Ausführungen für alle Gestellvarianten

Fußvarianten:

- Fußvariante EM2 (abgerundetes Ende)
- Fußvariante EM3 (der Fuß wird zum Ende hin schmaler und abgerundet).

Verfügbare Füße sind mit Nivelliergleitern, Nivellierung im Bereich von 10 mm – als Standard oder mit Ø 75 mm Rollen versehen, zwei davon sind mit Bremsen ausgestattet – optional erhältlich beim Gestell mit fester Höhe oder mit elektromotorischer Höhenverstellung.

Fixe Traverse – bei Schiebeplatten: geschweißte Traverse, bei festen Tischplatten: verschraubte Traverse.

Abstandhalter für Schreibtische – die Anwendung wird aus Sicherheitsgründen bei der linearen Anordnung oder Block-Anbindung von zwei oder mehreren Schreibtischen mit Höhenverstellung empfohlen. Abstand zwischen den Tischplatten: 25 mm.

Hinweis: Bei Schreibtischen mit Rollen nicht geeignet. Keine Verwendungsmöglichkeit bei Schreibtischen mit Rollen.

Oberflächenausführungen: pulverbeschichtet in White aluminium (RAL 9006), Jet black (RAL 9005), Pure white (RAL 9010) oder Slate grey (RAL 7015).

1.3. Montage und Verpackung

Schreibtische mit rechteckiger Tischplatte und Compact-Form

Zerlegt, Kartonverpackung (PACK-UA) – Traverse an der Tischplatte montiert, sonstige Elemente zur Montage vorgesehen. 2 Kartons.

Teilweise montiert, Kartonverpackung (PACK-A) – Traverse an der Tischplatte montiert, Beine vormontiert, zusammengeklappt. 1 Karton.

Schreibtische mit Tischplatte in L-Form

Zerlegt, Kartonverpackung (PACK-UA) – Traverse an der Tischplatte montiert, sonstige Elemente zur Montage vorgesehen. 2 Kartons.

Hinweis: Zubehör (z.B. Media Port, Panel, Kabelkanal) ist in Kartons separat verpackt.

1.4. Produktausführungen

Gestellversionen

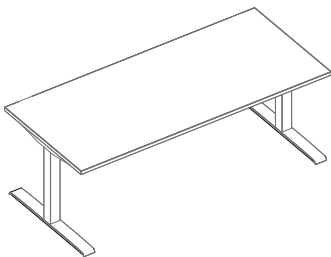

T-Fuß-Gestell mit fester Höhe

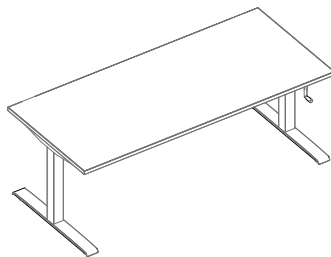

T-Fuß-Gestell mit manueller Höhenverstellung mittels Kurbel

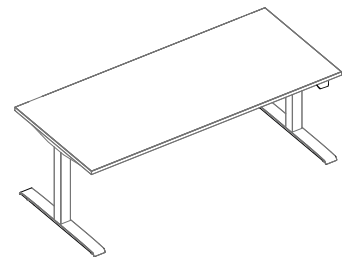

T-Fuß-Gestell mit elektromotorischer Höhenverstellung

Fußvarianten

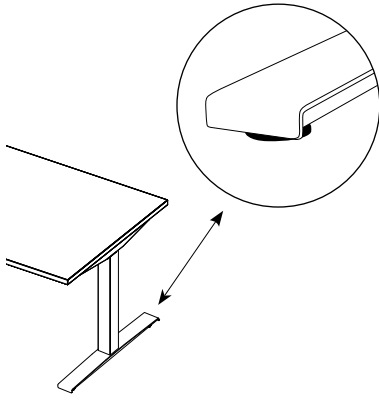

Fußvariante EM2

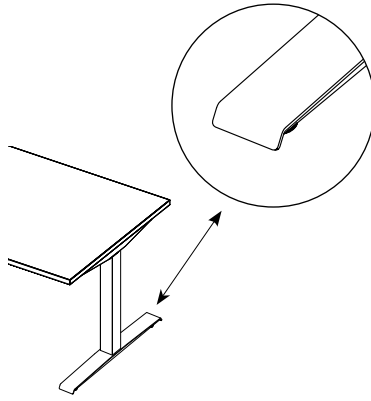

Fußvariante EM3

Tischplatten

Rechteckig

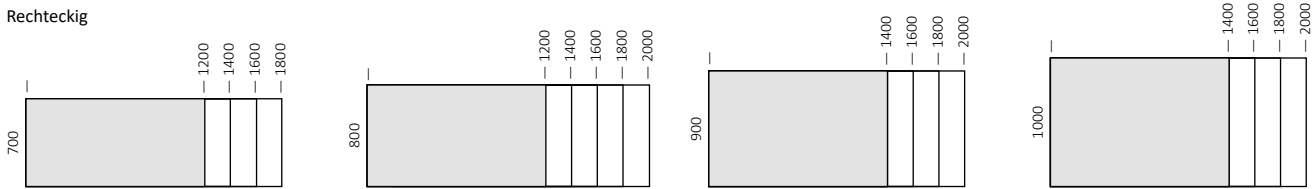

Compact-Form*

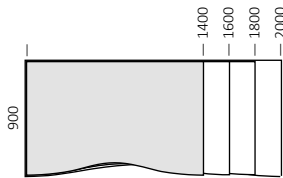

L-Form*

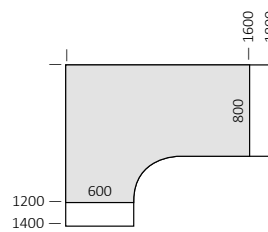

*Für Schreibtische mit fester Höhe und manueller Höhenverstellung mittels Kurbel nicht erhältlich.

- 1** T-Fuß-Gestell mit elektromotorischer Höhenverstellung
- 2** Traverse – Schiebepatte
- 3** Tischplatte
- 4** Horizontaler Kabelkanal
- 5** Vertikaler Kabelkanal – flexibel und modular
- 6** Einteiliges Panel, gepolstert

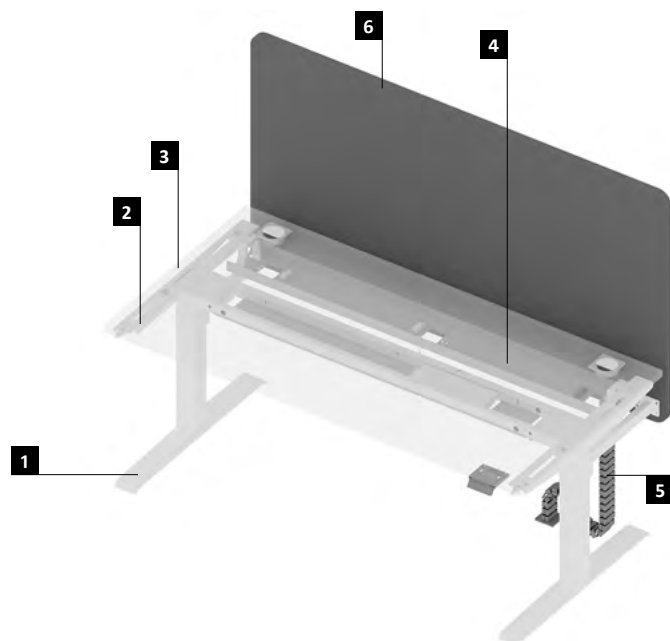

Technische Beschreibung

2. MINI Schreibtische mit einem Säulengestell

2.1. Tischplatte

Feste Tischplatten – aus einer beidseitig Melaminbeschichteten Spanplatte (MFC), Stärke 18 mm, 2 mm Kante in Klebtechnologie als Standard.

Erhältliche Formen der Tischplatten – rechteckig oder auf beiden Seiten in einem 50 mm Radius abgerundet. Kabeldurchlässe sind als integraler Bestandteil des Produkt und müssen nicht separat bestellt werden – optional erhältlich.

2.2. Gestell

Gestell mit einer Säule, mit elektromotorischer Höhenverstellung – Das Gestell besteht aus einer einzigen, dreiteiligen Winkelsäule aus Stahlprofilen – Maße: 70 x 70 mm, 65 x 65 mm, 60 x 60 mm, welche in der Reihenfolge von unten nach oben angegeben werden. Die Säule ist mit einem innenliegenden Antrieb zur Höhenverstellung ausgestattet, der mit der Steuerung verbunden ist. Erhältliche

Steckdosenstandards: Europa (EU) und Schweiz (CH).

Handscher zur Höhenverstellung:

– Up / Down Handschalter,
– Handschalter mit Display und Memory-Funktion (bei 4 Positionen), optional erhältlich.

Auffahrschutz (mit einem externen Gyro-Sensor) – ermöglicht das Erkennen der Tischplattenneigung, falls das bewegliche Element der Tischplatte auf ein stabiles Hindernis trifft. Die Tischplatte stoppt und wird in einen sicheren Abstand gebracht. Als Standard erhältlich.

Fußvarianten:

– 4-armig EM4 (Enden in einem Winkel von 90° abgerundet), die Füße sind mit nivellierbaren Gleitern versehen, Nivellierung im Bereich von 10 mm als Standard oder mit vier Ø 75 mm Rollen, zwei davon sind mit Bremsen ausgestattet, optional erhältlich,

– rechteckige Fußplatte EM5 (mit Einrückung auf der Benutzerseite), die Füße sind mit nivellierbaren Gleitern versehen, Nivellierung im Bereich von 2 mm.

Fixe Traverse – geschweißte Traverse.

Oberflächen Ausführungen – pulverbeschichtet in der Farbe: White aluminium (RAL 9006), Jet black (RAL 9005), Pure white (RAL 9010) oder Slate grey (RAL 7015).

2.3. Montage und Verpackung

Teilweise montiert, kompakte Kartonverpackung (Abmessungen für den Versand per Kurier angepasst) (PACK-A1) – Traverse an der Tischplatte montiert, sonstige Elemente zur Montage vorgesehen.

Schreibtisch mit EM4 Fuß – 1 Karton.

Schreibtisch mit EM5 Fuß – 2 Kartons.

Hinweis: Zubehör (z.B. Media Port, Panel, Kabelkanal) ist in Kartons separat verpackt.

2.4. Produktausführungen

Gestellversionen

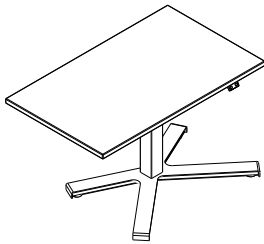

Gestell mit einer Säule, 4-armig, mit elektromotorischer Höhenverstellung (EM4)

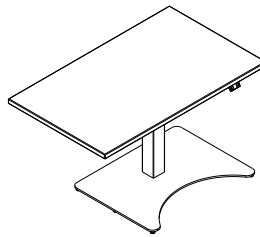

Gestell mit einer Säule, Fußplatte, mit elektromotorischer Höhenverstellung (EM5)

Tischplatten

Rechteckig

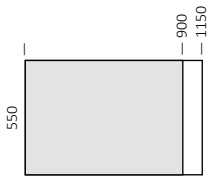

Auf beiden Seiten abgerundet

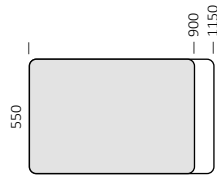

- 1 4-armiges Gestell
- 2 Rechteckige Tischplatte
- 3 Traverse mit Kabelabdeckung
- 4 Kabeldurchlass
- 5 Steuerung
- 6 Handschalter

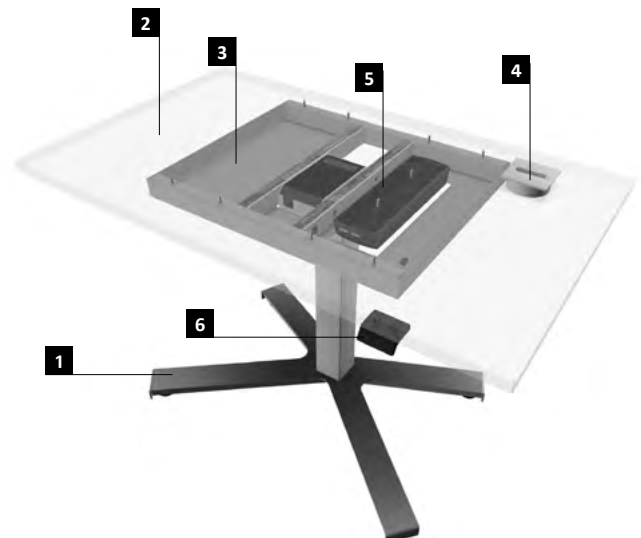

3. Anbautische für Schreibtische mit T-Fuß-Gestell

3.1. Tischplatte

Feste Tischplatte – beidseitig melaminbeschichtete Spanplatte (MFC), Stärke 25 mm oder 19 mm, 2 mm Kante in Klebetechnologie als Standard oder optional Laserkante. 3 mm Kante in Klebetechnologie für 25 mm Tischplattenstärke optional erhältlich.

3.2. I-Fuß-Gestell

Beine – aus Stahlprofil 50 x 50 mm.

Oberflächen Ausführungen – pulverbeschichtet in der Farbe: White aluminium (RAL 9006), Jet black (RAL 9005), Pure white (RAL 9010) oder Slate grey (RAL 7015).

Feste Höhe:

- 740 mm bei 25 mm Tischplattenstärke,
 - 734 mm bei 19 mm Tischplattenstärke.
- Nivellierung im Bereich von 10 mm (nivellierbare Gleiter).

Manuelle Höhenverstellung:

- im Bereich von 740 – 860 mm bei 25 mm Tischplattenstärke,
- im Bereich von 734 – 854 mm bei 19 mm Tischplattenstärke.

Anbautischhalterung – aus Stahlprofil

30 x 30 mm, immer in derselben Farbe wie die Beine. Die Halterung schafft einen Abstand von 25 mm zwischen der Schreibtischplatte und der Anbautischplatte.

Hinweis:

- bei Schreibtischen mit Rollen ist die Montage von Anbautischen nicht möglich,
- bei Schreibtischen, die mit einem einteiligen Paneel versehen sind, ist die Montage von Anbautischen nicht möglich,
- es ist nicht möglich einen Anbautisch mit der Tischplatte mit Ausschnitt I-Fuß RDA an einem Schreibtisch zu montieren, der mit einer Beinraumbende, einem Sichtschutzpaneel oder einem einteiligen Paneel ausgestattet ist.

3.3 Montage und Verpackung

Zerlegt, Kartonverpackung (PACK-UA) – Traverse an der Tischplatte montiert, sonstige Elemente zur Montage vorgesehen. 2 Kartons.

3.3. Produktausführungen

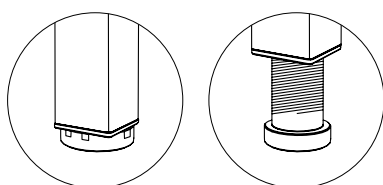

Feste Höhe

Manuelle Höhenverstellung

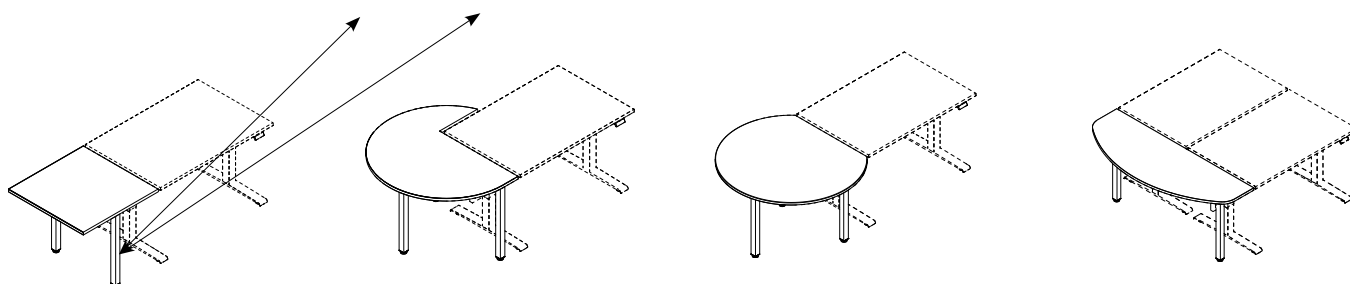

Anbautisch I-Fuß SQ

800 x 800 mm
900 x 900 mm

Anbautisch I-Fuß RDA

Ø 1200 mm / Einrückung 800 mm
Ø 1300 mm / Einrückung 900 mm

Anbautisch I-Fuß RDB

Ø 1200 mm / Ausschnitt 800 mm
Ø 1300 mm / Ausschnitt 900 mm

Anbautisch I-Fuß DS

1625 x 600 mm
1690 x 600 mm
1825 x 600 mm
1890 x 600 mm

- 1 Tischplatte vom Anbautisch
- 2 I-Fuß-Gestell
- 3 Halterung

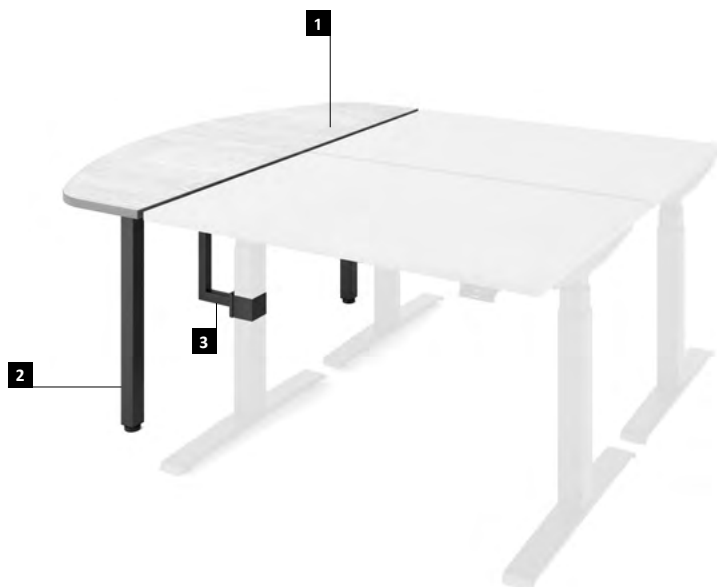

Technische Beschreibung

4. Workbench-Arbeitsplätze

4.1. Tischplatte

Feste Tischplatten oder Schiebeplatten

– Oberflächenausführungen:

beidseitig Melamin beschichtete Spanplatte (MFC), Stärke 25 mm oder 19 mm, 2 mm Kante in Klebtechnologie als Standard oder Laserkante, optional erhältlich. 3 mm Kante in Klebtechnologie für 25 mm Tischplattenstärke optional erhältlich.

Erhältliche Formen der Tischplatten – rechteckig in verschiedenen Maßen erhältlich. Bei Fuß-Gestell mit manueller Höhenverstellung mittels Kurbel, nur feste Tischplatten erhältlich. Kabeldurchlässe sowie Media Ports (in verschiedenen Varianten und Konfigurationen) sind als integraler Bestandteil des Produkts und müssen nicht separat bestellt werden – optional erhältlich.

Hinweis: die Konfiguration von Workbench-Arbeitsplätzen mit Schiebeplatten enthält spezielle, horizontale Kabelkanäle aus Metall in der Gestellfarbe.

4.2. Gestell

H-Fuß-Gestell mit manueller Höhenverstellung

– zweiteiligen Winkelsäulen bestehen aus Stahlprofilen – Maße: 70 × 70 mm, 65 × 65 mm, welche in der Reihenfolge von unten nach oben

angegeben werden. Die Säulen sind jeweils mit Adaptern und nivellierbaren Gleitern versehen, Nivellierung im Bereich von 10 mm. Die Säulen sind mit einem Querträger, aus Stahlprofil 60 × 60 mm, mittels einer Klammer verbunden.

H-Fuß-Gestell mit elektromotorischer Höhenverstellung – dreiteilige Winkelsäulen bestehen aus Stahlprofilen, Maße: 70 × 70 mm, 65 × 65 mm, 60 × 60 mm, welche in der Reihenfolge von unten nach oben angegeben werden. Die Säulen sind jeweils mit Adaptern und nivellierbaren Gleitern versehen, Nivellierung im Bereich von 10 mm. Die Säulen sind mit einem Querträger, aus Stahlprofil 60 × 60 mm, mittels einer Klammer verbunden. Jede Säule ist mit einem innenliegenden Antrieb zur Höhenverstellung ausgestattet, der mit der Steuerung verbunden ist. Erhältliche Steckdosenstandards: Europa (EU) und Schweiz (CH).

Handschalter zur Höhenverstellung:

– Up / Down Handschalter,
– Handschalter mit Display und Memory-Funktion (4 Positionen), optional erhältlich.

Auffahrschutz (mit einem externen Gyro-Sensor) – ermöglicht das Erkennen der Tischplattenneigung, falls das bewegliche Element der Tischplatte auf ein stabiles Hindernis trifft.

Die Tischplatte stoppt und wird in einen sicheren Abstand gebracht. Als Standard erhältlich.

Fixe Traverse – geschweißte Traverse für feste Schiebeplatten, verschraubte Traverse für feste Tischplatten.

Abstandhalter für Workbench-Arbeitsplätze – die Anwendung wird aus Sicherheitsgründen bei der linearen Anordnung von zwei oder mehreren Workbench-Arbeitsplätze mit Höhenverstellung empfohlen. Abstand zwischen den Tischplatten: 25 mm.

Oberflächenausführungen – pulverbeschichtet in der Farbe: White aluminium (RAL 9006), Jet black (RAL 9005), Pure white (RAL 9010) oder Slate grey (RAL 7015).

4.3. Montage und Verpackung

Zerlegt, Kartonverpackung (PACK-UA) – Traverse an der Tischplatte montiert, sonstige Elemente zur Montage vorgesehen. 4 Kartons.

Hinweis: Zubehör (z.B. Media Port, Panel, Kabelkanal) ist in Kartons separat verpackt.

4.4. Produktausführungen

Gestellversionen

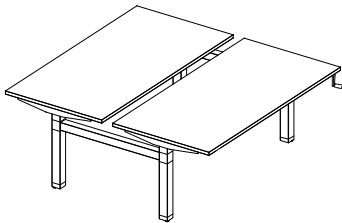

H-Fuß-Gestell mit manueller Höhenverstellung mittels Kurbel

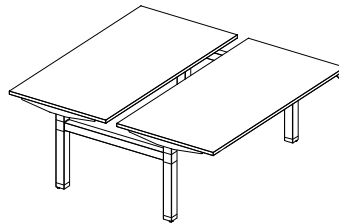

H-Fuß-Gestell mit elektromotorischer Höhenverstellung

Tischplatten

Rechteckig

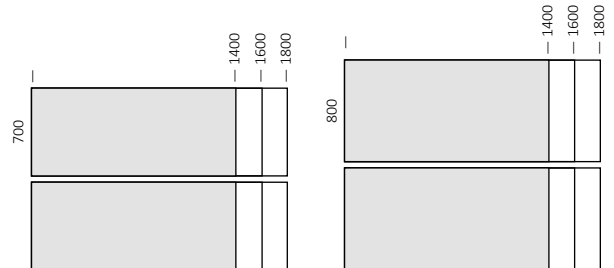

- 1 H-Fuß-Gestell mit elektromotorischer Höhenverstellung
- 2 Traverse – Schiebeplatte
- 3 Tischplatte
- 4 Horizontaler Kabelkanal – beidseitig nutzbar
- 5 Vertikaler Kabelkanal – modular, beidseitig nutzbar
- 6 Sichtschutzpaneel, gepolstert, hoch

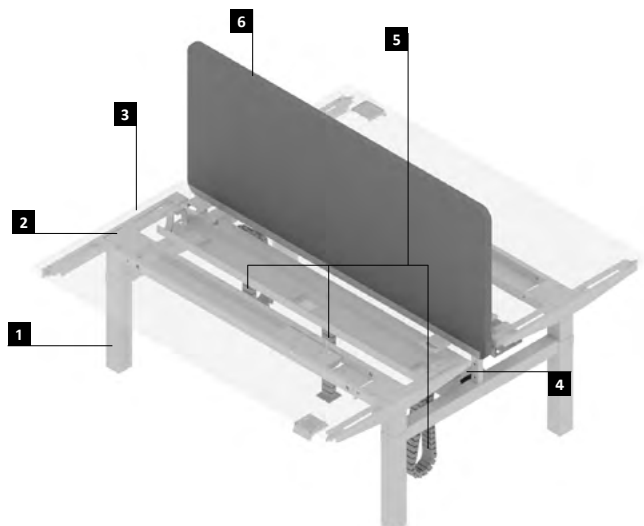

| | Höhenverstellung (mm) | | |
|--|---|---|---|
| | Schreibtische mit T-Fuß-Gestell (Fuß EM2, EM3 – auf Gleitern) | Schreibtische mit T-Fuß-Gestell (Fuß EM2, EM3 – auf Rollen) | Workbench-Arbeitsplätze mit H-Fuß-Gestell |
| Feste Höhe mit Tischplatte, Stärke 25 mm | 740 | 810 | — |
| Feste Höhe mit Tischplatte, Stärke 19 mm | 734 | 804 | — |
| Manuelle Höhenverstellung mittels Kurbel mit Tischplatte, Stärke 25 mm | 650–1000 | — | 650–1000 |
| Manuelle Höhenverstellung mittels Kurbel mit Tischplatte, Stärke 19 mm | 644–994 | — | 644–994 |
| Elektromotorische Höhenverstellung mit Tischplatte, Stärke 25 mm | 640–1300 | 710–1360 | 6400–1300 |
| Elektromotorische Höhenverstellung mit Tischplatte, Stärke 19 mm | 634–1294 | 704–1354 | 634–1294 |

| | Höhenverstellung (mm) | | |
|--|---|---|---|
| | MINI Schreibtische mit einem Säulengestell (4-armig EM4 auf Gleitern) | MINI Schreibtische mit einem Säulengestell (4-armig EM4 auf Rollen) | MINI Schreibtische mit einem Säulengestell (Fußplatte EM5 auf Gleitern) |
| Elektromotorische Höhenverstellung mit Tischplatte, Stärke 18 mm | 640–1100 | 710–1170 | 620–1080 |

| | Höhenverstellung (mm) | |
|--|---|---|
| | Konferenztische mit T-Fuß-Gestell (Fuß EM2, EM3 – auf Gleitern) | Konferenztische mit T-Fuß-Gestell (Fuß EM2, EM3 – auf Rollen) |
| Elektromotorische Höhenverstellung mit Tischplatte, Stärke 25 mm | 640–1300 | 710–1360 |
| Elektromotorische Höhenverstellung mit Tischplatte, Stärke 19 mm | 634–1294 | 704–1354 |

Technische Parameter (bezieht sich auf dem Gestell mit elektromotorischer Höhenverstellung):

- Technologie: Auffahrschutz mit Gyro-Sensor,
- Überhitzungsschutz,
- stufenlose Start / Stop-Funktion,
- stufenlose Up / Down Höhenverstellung,

- Verstellgeschwindigkeit 38 mm / s
- Geräuschentwicklung < 45 dB,
- Stromverbrauch im Standby-Modus < 0,3 W,
- Belastbarkeit 100 kg je Tischplatte / zwei Hubsäulen, mit der Ausnahme von Schreibtischen mit einem Säulengestell –Belastbarkeit 20 kg je Tischplatte / eine Hubsäule,

- Maximaler Hub 660 mm, mit der Ausnahme von Schreibtischen mit einem Säulengestell
- Hub 450 mm
- Antrieb: Gleichstrom.

Technische Beschreibung

5. Konferenztische

5.1. Blat

Tischplatte – aus einer beidseitig Melamin beschichteten Spanplatte (MFC), Stärke 25 mm oder 19 mm, 2 mm Kante in Klebtechnologie als Standard oder Laserkante, optional erhältlich. 3 mm Kante in Klebtechnologie für 25 mm Tischplattenstärke optional erhältlich.

Erhältliche Formen der Tischplatten: Bootsform
Maßen: 1600, 1800, 2000 mm x 800 / 900 mm. Kabeldurchlässe sowie Media Ports (in verschiedenen Varianten und Konfigurationen) sind als integraler Bestandteil des Produkts optional erhältlich und müssen nicht separat bestellt werden..

5.2. Gestell

T-Fuß-Gestell mit elektromotorischer

Höhenverstellung – das Gestell besteht aus einer dreiteiligen Winkelsäule, aus Stahlprofil, Maße: 70 x 70 mm, 65 x 65 mm, 60 x 60 mm, welche in der Reihenfolge von unten nach oben angegeben wird. Jede Säule ist mit einem innenliegenden Antrieb zur Höhenverstellung ausgestattet, der mit der Steuerung verbunden ist. Erhältliche Steckdosenstandards: Europa (EU) und Schweiz (CH).

Handscharter zur Höhenverstellung:

- Up / Down Handscharter,
- Handscharter mit Display und Memory-Funktion (4 Positionen), optional erhältlich.

Auffahrschutz (mit einem externen Gyro-Sensor)

- ermöglicht das Erkennen der Tischplattenneigung, falls das bewegliche Element der Tischplatte auf ein stabiles Hindernis trifft. Die Tischplatte stoppt und wird in einen sicheren Abstand gebracht. Als Standard erhältlich.

Fußvarianten:

- Fußvariante EM2 (abgerundetes Ende),
- Fußvariante EM3 (Füße werden zum Ende hin schmaler, abgerundetes Ende).

Verfügbare Füße sind mit Nivelliergleitern versehen, Nivellierung im Bereich von 10 mm, als Standard oder optional erhältlich mit \varnothing 75 mm Rollen (zwei mit Bremsen).

Fixe Traverse – verschraubte Traverse.

Oberflächen Ausführungen: pulverbeschichtet in der Farbe White aluminium (RAL 9006), Jet black (RAL 9005), Pure white (RAL 9010) oder Slate grey (RAL 7015).

5.3 Montage und Verpackung

Zerlegt, Kartonverpackung (PACK-UA) – Traverse an der Tischplatte montiert, sonstige Elemente zur Montage vorgesehen. 2 Kartons.

Hinweis: Zubehör (z.B. Media Port, Kabelkanal) ist in Kartons separat verpackt.

5.4. Produktausführungen

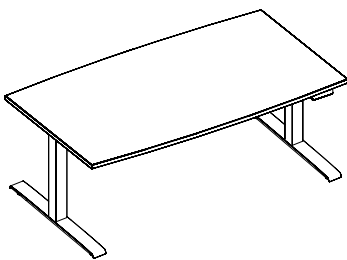

T-Fuß-Gestell mit elektromotorischer Höhenverstellung

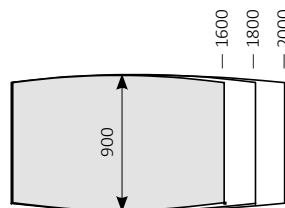

Tischplatte in Bootsform

6. Matrix verfügbarer Kombination Oberflächenausführung von Tischplatten und Kanten*

| | | 18 mm Tischplattenoberfläche – Melamin | | | | | |
|------------------|----------------------|--|----|----|----|----|---|
| | | NP | NZ | MP | BI | ML | |
| Kantenoberfläche | 2 mm Klebtechnologie | NP | ○ | | | | |
| | | NZ | | ○ | | | |
| | | MP | | | ○ | | |
| | | BI | | | | ○ | |
| | | ML | | | | | ○ |

| | | 19 mm Tischplattenoberfläche – Melamin | | | | | | | | | | | | | |
|------------------|------------------------|--|----|----|----|----|----|----|----|----|----|----|----|---|---|
| | | BI | CC | MB | MP | MS | NH | NJ | NL | NZ | NT | ML | MK | | |
| Kantenoberfläche | 2 mm – Laser | BI | ○ | ○ | ○ | ○ | ○ | ○ | ○ | ○ | ○ | ○ | ○ | ○ | |
| | | MB | ○ | ○ | ○ | ○ | ○ | ○ | ○ | ○ | ○ | ○ | ○ | ○ | |
| | | MP | ○ | ○ | ○ | ○ | ○ | ○ | ○ | ○ | ○ | ○ | ○ | ○ | |
| | | NH | ○ | ○ | ○ | ○ | ○ | ○ | | | | | | | |
| | | NJ | ○ | ○ | ○ | ○ | ○ | | ○ | | | | | | |
| | 2 mm – Klebtechnologie | BI | ○ | ○ | ○ | ○ | ○ | ○ | ○ | ○ | ○ | ○ | ○ | ○ | |
| | | CC | ○ | ○ | ○ | ○ | ○ | ○ | ○ | ○ | ○ | ○ | ○ | ○ | |
| | | MB | ○ | ○ | ○ | ○ | ○ | ○ | ○ | ○ | ○ | ○ | ○ | ○ | |
| | | MP | ○ | ○ | ○ | ○ | ○ | ○ | ○ | ○ | ○ | ○ | ○ | ○ | |
| | | MS | ○ | ○ | ○ | ○ | ○ | ○ | ○ | ○ | ○ | ○ | ○ | ○ | |
| | | NH | ○ | ○ | ○ | ○ | ○ | ○ | | | | | | | |
| | | NJ | ○ | ○ | ○ | ○ | ○ | | ○ | | | | | | |
| | | NL | ○ | ○ | ○ | ○ | ○ | | | ○ | | | | | |
| | | NZ | ○ | ○ | ○ | ○ | ○ | | | | ○ | | | | |
| | | NT | ○ | ○ | ○ | ○ | ○ | | | | | ○ | | | |
| | | ML | ○ | ○ | ○ | ○ | ○ | | | | | | ○ | | |
| | | MK | | | | | | | | | | | | | ○ |

* Hinweis: die verfügbare Farbe für Tischplatten variiert je nach Stärke.

Technische Beschreibung

eModel 2.0

| | | 25 mm Tischplattenoberfläche – Melamin | | | | | | | | | | | | | | | | | | | |
|--------------------------|--------------------------|--|----|----|----|----|----|----|----|----|----|----|----|----|----|----|----|----|----|----|---|
| | | BI | CC | MB | MP | MS | NS | NR | NK | NA | NC | NH | NJ | NL | NZ | NT | NV | NP | MK | ML | |
| Kantenoberfläche | 2 mm – Laser | BI | o | o | o | o | o | o | o | o | o | o | o | o | o | o | o | o | | o | |
| | | MB | o | o | o | o | o | o | o | o | o | o | o | o | o | o | o | o | o | | o |
| | | MP | o | o | o | o | o | o | o | o | o | o | o | o | o | o | o | o | o | | o |
| | | NH | o | o | o | o | o | o | o | o | | o | | | | | | | | | |
| | | NJ | o | o | o | o | o | o | o | o | | | o | | | | | | | | |
| | | NA | o | o | o | o | o | o | o | o | o | | | | | | | | | | |
| | 2 mm – Klebertechnologie | BI | o | o | o | o | o | o | o | o | o | o | o | o | o | o | o | o | o | | o |
| | | MB | o | o | o | o | o | o | o | o | o | o | o | o | o | o | o | o | o | | o |
| | | MP | o | o | o | o | o | o | o | o | o | o | o | o | o | o | o | o | o | | o |
| | | CC | o | o | o | o | o | o | o | o | o | o | o | o | o | o | o | o | o | | o |
| | | MS | o | o | o | o | o | o | o | o | o | o | o | o | o | o | o | o | o | | o |
| | | NS | o | o | o | o | o | o | o | o | o | o | o | o | o | o | o | o | o | | o |
| | | NR | o | o | o | o | o | o | o | o | o | o | o | o | o | o | o | o | o | | o |
| | | NK | o | o | o | o | o | o | o | o | o | o | o | o | o | o | o | o | o | | o |
| | | NA | o | o | o | o | o | o | o | o | o | | | | | | | | | | |
| | | NC | o | o | o | o | o | o | o | o | | o | | | | | | | | | |
| | | NH | o | o | o | o | o | o | o | o | | | o | | | | | | | | |
| | | NJ | o | o | o | o | o | o | o | o | | | | o | | | | | | | |
| | | NL | o | o | o | o | o | o | o | o | | | | | o | | | | | | |
| | | NZ | o | o | o | o | o | o | o | o | | | | | | o | | | | | |
| NT | o | o | o | o | o | o | o | o | | | | | | | o | | | | | | |
| NV | o | o | o | o | o | o | o | o | | | | | | | | o | | | | | |
| NP | o | o | o | o | o | o | o | o | | | | | | | | | | o | | | |
| MK | | | | | | | | | | | | | | | | | | | o | | |
| ML | o | o | o | o | o | o | o | o | o | | | | | | | | | | | o | |
| 3 mm – Klebertechnologie | BI | o | o | o | o | o | o | o | o | o | o | o | o | o | o | o | o | o | | o | |
| | MB | o | o | o | o | o | o | o | o | o | o | o | o | o | o | o | o | o | | o | |
| | MP | o | o | o | o | o | o | o | o | o | o | o | o | o | o | o | o | o | | o | |
| | NH | o | o | o | o | o | o | o | o | | | o | | | | | | | | | |
| | NJ | o | o | o | o | o | o | o | o | | | | o | | | | | | | | |
| | NT | o | o | o | o | o | o | o | o | | | | | | | o | | | | | |
| | MK | | | | | | | | | | | | | | | | | | | o | |

7. Kabeldurchlässe und Media Ports

Kabeldurchlass – aus Kunststoff in der Farbe Aluminium (AU), White (W) oder Black (B). Erhältlich für alle Tischplattenvarianten von Schreibtischen, Workbench-Arbeitsplätzen und Konferenztischen. Maße des Kabeldurchlasses: 90 × 90 mm. Maße der Ausfräsung: Ø 80 mm.

Rechteckige Kabeldurchführung mit Bürstendichtung – aus Aluminium, pulverbeschichtet in der Farbe Aluminium (AL), Weiß (WH) oder Schwarz (BL). Erhältlich für Schreibtische mit T-Fuß-Gestell, Workbench-Arbeitsplätze und Konferenztische. Für Schiebplatten, Stärke 19 mm, nicht erhältlich. Maße des Kabeldurchlasses: 300 × 130 mm. Maße der Ausfräsung: 280 × 110 mm.

Media Ports – POWER FRAME 3M (inklusive). Sonstige Media Ports für Ø 80 mm Ausfräsung: Netbox Point, Pixel auf Anfrage erhältlich (separat zu bestellen).

Hinweis: Details zur Position der Kabeldurchlässe und Media Ports sind in der nachstehenden Matrix verfügbar.

7.1. Kabeldurchlässe und Media Ports für Schreibtische mit T-Fuß-Gestell und Workbench-Arbeitsplätze

Media Ports nur für feste Tischplatten erhältlich.

| Position von Kabeldurchlässen und Media Ports | | | |
|---|------------------------------------|--|---------------------------|
| | Ø 80 Kunststoffkabeldurchlass (QC) | Rechteckige Metallkabeldurchführung mit Bürstendichtung (QE) | Media port Power Frame 3M |
| | QC-④ | QE-③ | YD009-⑧-③ |
| Links | | | |
| | QC-④/0/0 | QE-③/0/0 | YD009-⑧-③/0/0 |
| Mittig | | | |
| | 0/QC-④/0 | QE-③/0 | 0/YD009-⑧-③/0 |
| Rechts | | | |
| | 0/0/QC-④ | 0/0/QE-③ | 0/0/YD009-⑧-③ |

③ – Geben Sie den Farbcode des Metallelements an für die rechteckige Kabeldurchführung mit Bürstendichtung (QE):

- WH – white
- AL – aluminium
- BL – black

④ – Geben Sie den Farbcode des Kunststoffs an für den Kabeldurchlass Ø 80 (QC):

- W – white
- AU – aluminium
- B – black

⑧ – Geben Sie den Standard des Media Ports an: CH13, GE:

- W – white
- AU – aluminium
- B – black

für den Media Port Power Frame 3M (YD009):

- WH – white
- BL – black
- GA – grey aluminium

Technische Beschreibung

| Position von Kabeldurchlässen und Media Ports | | | | |
|---|-----------|------------------------------------|--|---------------------------|
| | | Ø 80 Kunststoffkabeldurchlass (QC) | Rechteckige Metallkabeldurchführung mit Bürstendichtung (QE) | Media port Power Frame 3M |
| | | QC-④ | QE-③ | YD009-⑧-③ |
| Links + mittig | QC-④ | | | |
| | | QC-④/QC-④/0 | QE-③/QC-④/0 | YD009-⑧-③/QC-④/0 |
| | QE-③ | | | |
| | | QC-④/QE-③/0 | QE-③/QE-③/0 | YD009-⑧-③/QE-③/0 |
| | YD009-⑧-③ | | | |
| | | QC-④/YD009-⑧-③/0 | QE-③/YD009-⑧-③/0 | |
| Links + rechts | QC-④ | | | |
| | | QC-④/0/QC-④ | QE-③/0/QC-④ | YD009-⑧-③/0/QC-④ |
| | QE-③ | | | |
| | | QC-④/0/QE-③ | QE-③/0/QE-③ | YD009-⑧-③/0/QE-③ |
| | YD009-⑧-③ | | | |
| | | QC-④/0/YD009-⑧-③ | QE-③/0/YD009-⑧-③ | |

③ – Geben Sie den Farbcode des Metallelements an für die rechteckige Kabeldurchführung mit Bürstendichtung (QE):

- WH – white
- AL – aluminium
- BL – black

④ – Geben Sie den Farbcode des Kunststoffs an für den Kabeldurchlass Ø 80 (QC):

- W – white
- AU – aluminium
- B – black

⑧ – Geben Sie den Standard des Media Ports an: CH13, GE:

- W – white
- AU – aluminium
- B – black

für den Media Port Power Frame 3M (YD009):

- WH – white
- BL – black
- GA – grey aluminium

Die Position von Kabeldurchlässen und Media Ports in L-Formtischplatten ist die gleiche wie in rechteckigen Tischplatten

Hinweis: jede Position wird aus der Benutzerseite vorgestellt.

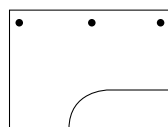

Tischplatte, links:
links + mittig + rechts

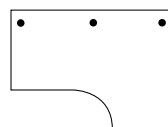

Tischplatte, rechts
links + mittig + rechts

| Position von Kabeldurchlässen und Media Ports | | | | |
|---|-----------|------------------------------------|--|---------------------------|
| | | Ø 80 Kunststoffkabeldurchlass (QC) | Rechteckige Metallkabeldurchführung mit Bürstendichtung (QE) | Media port Power Frame 3M |
| | | QC-④ | QE-③ | YD009-⑧-③ |
| Mittig + rechts | QC-④ | | | |
| | | 0/QC-④/QC-④ | 0/QE-③/QE-③ | 0/YD009-⑧-③/QC-④ |
| | QE-③ | | | |
| | | | | 0/YD009-⑧-③/QE-③ |
| Links + mittig + rechts | YD009-⑧-③ | | | |
| | | 0/QC-④/YD009-⑧-③ | 0/QE-③/YD009-⑧-③ | |
| Links + mittig + rechts | QC-④ | | | |
| | | QC-④/QC-④/QC-④ | | |

③ – Geben Sie den Farbcode des Metallelements an für die rechteckige Kabeldurchführung mit Bürstendichtung (QE):

- WH – white
- AL – aluminium
- BL – black

für den Media Port Power Frame 3M (YD009):

- WH – white
- BL – black
- GA – grey aluminium

④ – Geben Sie den Farbcode des Kunststoffes an für den Kabeldurchlass Ø 80 (QC):

- W – white
- AU – aluminium
- B – black

⑧ – Geben Sie den Standard des Media Ports an: CH13, GE:

- W – white
- AU – aluminium
- B – black

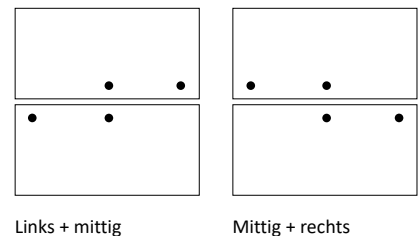

Beispiele für Positionen von: runden und rechteckigen Kabeldurchlässen und Media Ports in Workbench-Arbeitsplätzen.

Hinweis: jede Position wird aus der Benutzerseite vorgestellt.

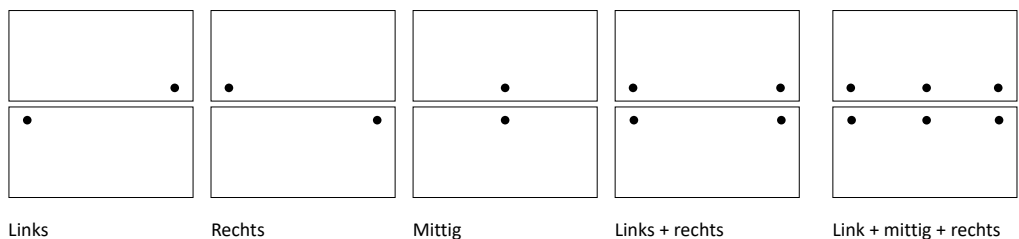

Technische Beschreibung

7.2. Kabeldurchlässe und Media Ports für MINI Schreibtische mit einem Säulengestell

| | | Position von Kabeldurchlässen |
|------------------------------------|------|---|
| | | Rechts |
| Kunststoffkabeldurchlass Ø 80 (QC) | QC-④ |  |
| | | 0/0/QC-④ |

④ – Geben Sie den Farbcode des Kunststoffes an für den Kabeldurchlass Ø 80 (QC):

- W – white
- AU – aluminium
- B – black

7.3. Kabeldurchlässe und Media Ports für Konferenztische, Tischplatte in Bootsform

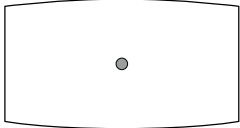
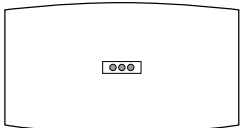
| | | Position von Kabeldurchlässen und Media Ports |
|------------------------------------|-----------|---|
| Kunststoffkabeldurchlass Ø 80 (QC) | QC-④ |  |
| | | 0/QC-④/0 |
| Media port Power Frame 3M | YD009-⑧-③ |  |
| | | YD009-⑧-③/0 |

③ – Geben Sie den Farbcode des Metallelements an für die rechteckige Kabeldurchführung mit Bürstendichtung (QE):

- WH – white
- AL – aluminium
- BL – black

④ – Geben Sie den Farbcode des Kunststoffes an für den Kabeldurchlass Ø 80 (QC):

- W – white
- AU – aluminium
- B – black

⑧ – Geben Sie den Standard des Media Ports an: CH13, GE:

- W – white
- AU – aluminium
- B – black

8. Paneele

8.1. Paneele für Schreibtische mit T-Fuß-Gestell Einteilig, gepolstert – Struktur aus einem Holzrahmen, an welchem beidseitig Weichfaserplatten angebracht werden, bezogen mit Stoff und als Pinnwand nutzbar. Paneel-Stärke, 32 mm, Höhe 890 mm, die Ecken des Paneels sind in einem 40 mm Radius abgerundet. Montage an Schreibtischbeinen mittels Metallhalterungen. Eine gleichzeitige Montage des vertikalen Kabelkanals mit Magnet und des einteiligen Paneels ist nicht möglich.
Oberflächenausführungen der Halterungen – pulverbeschichtet in der Farbe: White aluminium (RAL 9006), Jet black (RAL 9005), Pure white (RAL 9010) oder Slate grey (RAL 7015).
Paneelvarianten: einseitige Paneele (zur Montage mit einem Schreibtisch), zweiseitige Paneele (zur Montage mit zwei Schreibtischen gleichzeitig).
Beinraumbende, aus Spanplatte – beidseitig Melaminbeschichtete Spanplatte (MFC), Stärke 18 mm, Kante in Klebtechnologie. Montage mittels Metallhalterungen, über die feste Tischplattenkante geschoben.
Oberflächenausführungen der Halterungen – pulverbeschichtet in der Farbe: White aluminium (RAL 9006), Jet black (RAL 9005), Pure white (RAL 9010) oder Slate grey (RAL 7015).
Verfügbare Formen: rechteckig oder mit abgerundeten Ecken mit einem Radius von 40 mm.
Oberflächenausführungen der Halterungen – pulverbeschichtet in der Farbe: White aluminium (RAL 9006), Jet black (RAL 9005), Pure white (RAL 9010) oder Slate grey (RAL 7015).
Beinraumbende, gepolstert – Struktur aus Spanplatte, Stärke 16 mm, gepolstert, die Ecken des Paneels sind in einem 40 mm Radius abgerundet. Montage mittels Metallhalterungen, über die feste Tischplattenkante geschoben.

Oberflächenausführungen der Halterungen – pulverbeschichtet in der Farbe: White aluminium (RAL 9006), Jet black (RAL 9005), Pure white (RAL 9010) oder Slate grey (RAL 7015).
Sichtschutzpaneel, gepolstert – Struktur aus einer 8 mm starken Trägerplatte, an welcher beidseitig 8 mm starke Weichfaserplatten angebracht werden, bezogen mit Bezugsstoff und als Pinnwand nutzbar. Paneel, Stärke 24 mm, oberen Kanten in einem 50 mm Radius abgerundet. Montage mittels Metallhalterungen, über die Tischplattenkante geschoben. Das gepolsterte Paneel wird in die U-förmige Halterung eingesetzt und kann problemlos wieder entnommen werden.
Oberflächenausführungen der Halterungen – pulverbeschichtet in der Farbe: White aluminium (RAL 9006), Jet black (RAL 9005), Traffic white (RAL 9016) oder Slate grey (RAL 7015).
Sichtschutzpaneel, Filz – aus thermogeformtem Filz in der Farbe Light Grey oder Dark Grey, mit akustischen Eigenschaften. Paneel, Stärke 24 mm, oberen Kanten in einem 40 mm Radius abgerundet. Montage mittels Metallhalterungen, über die Tischplattenkante geschoben. Das gepolsterte Paneel wird in die U-förmige Halterung eingesetzt und kann problemlos wieder entnommen werden.
Oberflächenausführungen der Halterungen – pulverbeschichtet in der Farbe: White aluminium (RAL 9006), Jet black (RAL 9005), Traffic white (RAL 9016) oder Slate grey (RAL 7015).
Hinweis: eine gleichzeitige Montage des Sichtschutzpaneels und der Beinraumbende ist nicht möglich.

8.2. Paneele für MINI Schreibtische Organisationspaneel, eckig, aus Metall – aus Rundrohrstahlprofil (\varnothing 10 mm), Gesamthöhe 293 mm.
Montage ohne Werkzeuge – über die Tischplattenkante (18 mm) geschoben.
Oberflächenausführungen – pulverbeschichtet in der Farbe: Traffic white (RAL 9016), White aluminium (RAL 9006) oder Jet black (RAL 9005).

8.3. Paneele für Workbench-Arbeitsplätze Sichtschutzpaneel, gepolstert (hoch und niedrig) – Struktur aus einem Holzrahmen und einer Weichfaserplatte, mit Stoff bezogen und als Pinnwand nutzbar. Paneel, Stärke 32 mm, die Ecken des Paneels sind in einem 40 mm Radius abgerundet. Montage mittels Metallhalterungen am Querträger.
Oberflächenausführungen der Halterungen – pulverbeschichtet in der Farbe: White aluminium (RAL 9006), Jet black (RAL 9005), Pure white (RAL 9010) oder Slate grey (RAL 7015).
Paneelvarianten:
 – hoch (Höhe 700 mm),
 – niedrig (Höhe 490 mm).

8.4. Organisationsreling zum Anbringen auf das gepolsterte Schreibtisch-Sichtschutzpaneel
 Aus zwei Rundrohrmetallprofilen (\varnothing 10 mm), mit Griffen aus Metall, Stärke 4 mm. Zubehör, das an der Organisationsreling aufgehängt ist, ist separat zu bestellen.
Oberflächenausführungen – pulverbeschichtet in der Farbe: Traffic white (RAL 9016), White aluminium (RAL 9006) oder Jet black (RAL 9005).

8.5. Produktausführungen

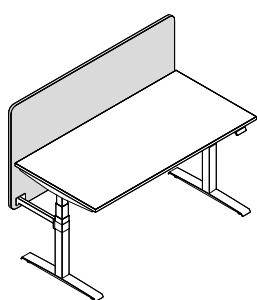

Schreibtischpaneel, einteilig, gepolstert
Einseitige Montage

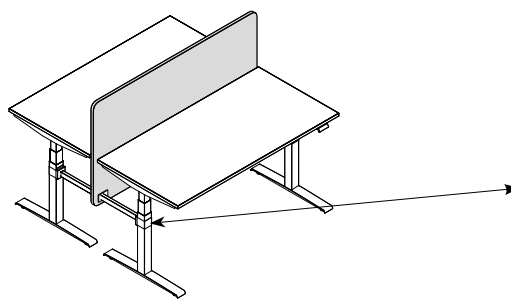

Schreibtischpaneel, einteilig, gepolstert
Zweiseitige Montage

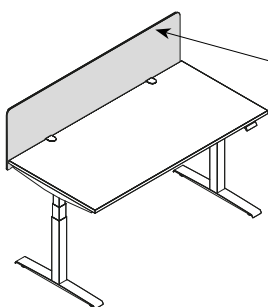
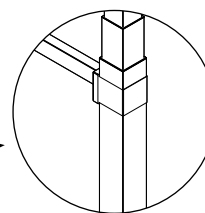

Sichtschutzpaneel für Schreibtisch:
– gepolstert
– aus Filz

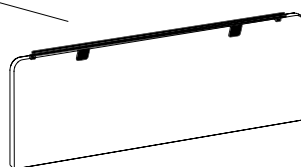

Organisationsreling für Schreibtisch-Sichtschutzpaneel, gepolstert

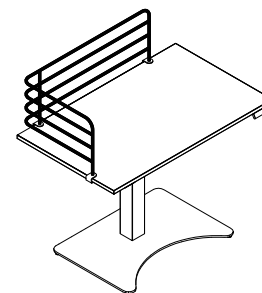

Eckige Organisationspaneel für MINI Schreibtisch

Technische Beschreibung

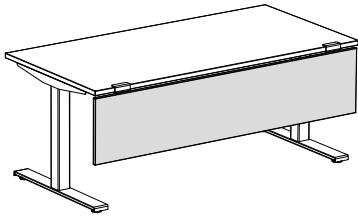

Beinraumbende für Schreibtisch, Spannplatte, rechteckig

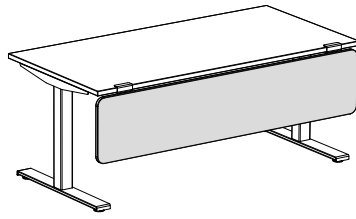

Beinraumbende für Schreibtisch, Spannplatte, abgerundete Ecken

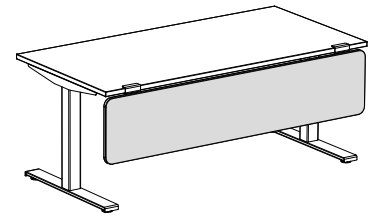

Beinraumbende für Schreibtisch, gepolstert, abgerundete Ecken

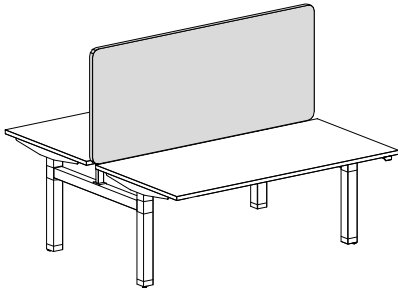

Sichtschutzpaneel für Workbench-Arbeitsplatz, gepolstert, hoch

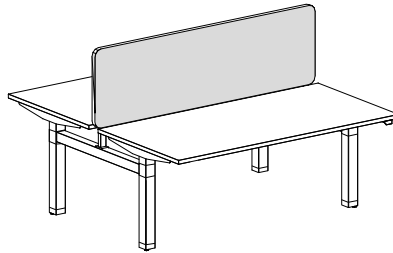

Sichtschutzpaneel für Workbench-Arbeitsplatz, gepolstert, niedrig

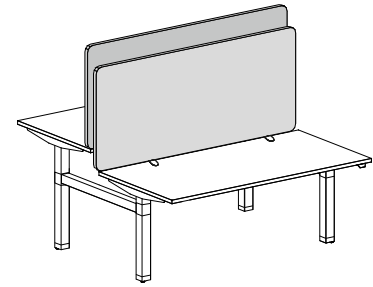

2 x Sichtschutzpaneel für Schreibtisch, gepolstert

9. Kabelmanagement

Horizontale Kabelkanäle erhältlich für Schreibtische mit T-Fuß-Gestell und Workbench-Arbeitsplätze

Einseitig, abklappbar – aus Metallblech, Stärke 1 mm, pulverbeschichtet in der Farbe White aluminium (RAL 9006), Jet black (RAL 9005), Pure white (RAL 9010) oder Slate grey (RAL 7015). Der Kabelkanal enthält Aussparungen, die die Anbindung eines vertikalen Kabelkanals (flexibel und modular) ermöglichen. Der Kabelkanal wird mittels entsprechenden Kunststoffhalterungen direkt an der Tischplatte montiert.

Beidseitig, abklappbar – aus Metallblech, Stärke 1 mm, pulverbeschichtet in der Farbe White aluminium (RAL 9006), Jet black (RAL 9005), Pure white (RAL 9010) oder Slate grey (RAL 7015). Der Kabelkanal enthält Aussparungen, die die Anbindung eines vertikalen Kabelkanals (flexibel und modular) ermöglichen. Die Montage erfolgt direkt an der festen Tischplatte oder an den Halterungen der Schiebeplatte mittels entsprechenden Kunststoffhalterungen..

Einstellbar – aus Metallblech, Stärke 1 mm, pulverbeschichtet in der Farbe White aluminium (RAL 9006), Jet black (RAL 9005), Pure white (RAL 9010) oder Slate grey (RAL 7015). Der Kabelkanal enthält Aussparungen,

die Anbindung eines vertikalen Kabelkanals (flexibel und modular) ermöglichen. Die Montage erfolgt direkt an der Tischplatte, für alle Schreibtischbreiten einsetzbar.

Beidseitig nutzbar – (erhältlich für Workbench-Arbeitsplätze) – aus Stahlblech, Stärke 1 mm, mit einer Metallklappe, pulverbeschichtet in der Farbe White aluminium (RAL 9006), Jet black (RAL 9005), Pure white (RAL 9010) oder Slate grey (RAL 7015). Die Montage erfolgt direkt an den Querträgern des Workbench-Fuß-Gestells, für alle Breiten der Workbench-Arbeitsplätze einsetzbar.

Vertikale Kabelkanäle

Flexibel – aus Kunststoff in den Farben Aluminium, Schwarz oder transparent. Die Montage erfolgt direkt an der festen Tischplatte. Flexibel und modular – aus Kunststoff in den Farben Aluminium, Schwarz oder Weiß. Die Montage erfolgt direkt an der festen Tischplatte oder am horizontalen Kabelkanal mittels Kunststoffhalterungen.

Flexibel, modular mit Magnet (erhältlich für Schreibtische mit T-Fuß-Gestell) – Oberteil aus Kunststoff in den Farben Aluminium, Weiß oder Schwarz. Unterteil aus Stahl, pulverbeschichtet in der Farbe White aluminium (RAL 9006), Jet black

(RAL 9005), Pure white (RAL 9010) oder Slate grey (RAL 7015). Die Montage des Oberteils erfolgt an der festen Tischplatte, die Montage des Unterteils erfolgt am Tisch-Fuß mittels Magnetband. Eine gleichzeitige Montage mit einem einteiligen Paneel ist nicht möglich. **Gepolstert** – aus Stoff, mit Reißverschluss. Die Montage erfolgt direkt an der festen Tischplatte mit Verbindungsstücken aus Kunststoff. Kabelkanäle erhältlich mit einem Durchmesser von 38 mm und Länge 1500 mm. **Flexibel, modular, beidseitig nutzbar** (erhältlich für Workbench-Arbeitsplätze) – aus Kunststoff in den Farben Aluminium, Schwarz oder Weiß. Das Set besteht aus drei Elementen. Die Montage von zwei oberen Elementen erfolgt direkt an der Tischplatte, beide sind mit dem horizontalen, beidseitig-nutzbarem Kabelkanal verbunden. Das untere Element ist mit dem horizontalen Kabelkanal verbunden.

10. Technische Regeln, Prüf – und Gütesiegel (für ausgewählte Produktkonfigurationen)

GS Zertifikat geprüfte Sicherheit,
NPR 1813 Zertifikat,
Quality Office Zertifikat,
FMB Level Standard – LEVEL 3.

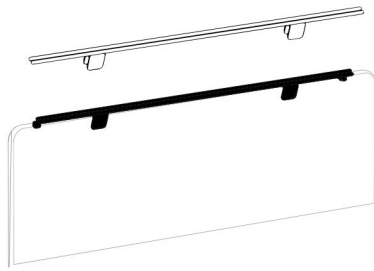

Organisationsreling für Sichtschutzpaneel, gepolstert

PANEL ACCESSORY OS 1

- Nur für gepolsterte Sichtschutzpaneele erhältlich, bei Schreibtischen mit fester Tischplatte
- Montage werkzeugslos an der Oberkante des Paneels mittels Metallhalterungen

| | | | | | |
|------|--------------------------------------|------|------|------|------|
| | Zur Anbindung an Paneel, Breite (mm) | 1200 | 1400 | 1600 | 1800 |
| W••• | Organisationsrelingsbreite (mm) | 1090 | 1290 | 1490 | 1690 |

| Ausführung | | | | | |
|------------|--------------------------|-----------------|----------|---|--|
| WT | Stahl, pulverbeschichtet | Traffic white | RAL 9016 | • | |
| WA | | White aluminium | RAL 9006 | | |
| BL | | Jet black | RAL 9005 | ○ | |
| GY | | Slate grey | RAL 7015 | | |

| | | | | | |
|-----------------|---------------------------------|--|--|--|--|
| Bestellbeispiel | PANEL ACCESSORY OS 1 (W1090 WT) | | | | |
|-----------------|---------------------------------|--|--|--|--|

- Standardmäßig verfügbar (ohne Aufpreis)
- Optional verfügbar (ohne Aufpreis)

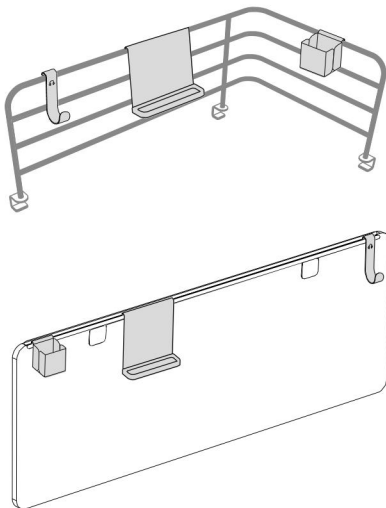

| eModel 2.0 Stifte-Box | eModel 2.0 Magnetische Pinnwand mit Stiftablage aus Holz | eModel 2.0 Magnetische Pinnwand mit Stiftablage | eModel 2.0 Magnetische Pinnwand | eModel 2.0 Halterung für Kopfhörer |
|--|--|--|--|--|
| PANEL ACCESSORY PB | PANEL ACCESSORY MBW | PANEL ACCESSORY MB | PANEL ACCESSORY MGB | PANEL ACCESSORY HH |
| Zubehör an der Organisationsreling des Paneels oder am eckigen Organisationspaneel aufgehängt | | | | |
| <ul style="list-style-type: none"> ▪ Breite: 65 mm ▪ Tiefe: 75 mm ▪ Höhe: 70 mm | <ul style="list-style-type: none"> ▪ Breite: 170 mm ▪ Tiefe: 45 mm ▪ Höhe: 200 mm | <ul style="list-style-type: none"> ▪ Breite: 170 mm ▪ Tiefe: 45 mm ▪ Höhe: 200 mm | <ul style="list-style-type: none"> ▪ Breite: 250 mm ▪ Höhe: 330 mm | <ul style="list-style-type: none"> ▪ Breite: 20 mm ▪ Höhe: 98 mm |

| Ausführung | | | | | | | | | |
|------------|-----------------------------------|------------|---|---|---|---|---|---|---|
| | Metall (Stahl, pulverbeschichtet) | Massivholz | | | | | | | |
| WT | Traffic white, RAL9016 | — | • | — | • | • | • | • | • |
| WT/OC | Traffic white, RAL9016 | Beech (OC) | — | • | — | — | — | — | — |

| | | | | | | | | | |
|-----------------|-----------------------------|--|--|--|--|--|--|--|--|
| Bestellbeispiel | PANEL ACCESSORY PB (WT) | | | | | | | | |
| | PANEL ACCESSORY MBW (WT/OC) | | | | | | | | |

- Standardmäßig verfügbar (ohne Aufpreis)

Kabelmanagement

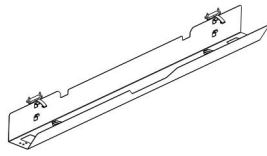

eModel 2.0 horizontaler Kabelkanal, einseitig abklappbar, Metall

CABLE MANAGEMENT HC F M 1

- Nur für feste Tischplatten erhältlich, bei Schreibtischen mit T-Fußgestell und Workbench-Arbeitsplätzen
- Montage an der Tischplatte mit Kunststoffhalterungen (inklusive)

| | | | | | | |
|------|--------------------------------|------|------|------|------|------|
| | Für Schreibtische, Breite (mm) | 1200 | 1400 | 1600 | 1800 | 2000 |
| W••• | Breite (mm) | 980 | 1180 | 1380 | 1580 | 1780 |
| | | | | | | |

| Ausführung | | | | | |
|------------|--------------------------|-----------------|----------|---|--|
| WH | Stahl, pulverbeschichtet | Pure white | RAL 9010 | • | |
| WA | | White aluminium | RAL 9006 | | |
| BL | | Jet black | RAL 9005 | ○ | |
| GY | | Slate grey | RAL 7015 | | |

| | |
|-----------------|-------------------------------------|
| Bestellbeispiel | CABLE MANAGEMENT HC F M 1 (W980 WH) |
|-----------------|-------------------------------------|

- Standardmäßig verfügbar (ohne Aufpreis)
- Optional verfügbar (ohne Aufpreis)

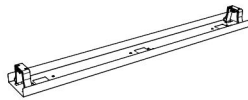

eModel 2.0 horizontaler Kabelkanal, beidseitig abklappbar, Metall

CABLE MANAGEMENT HC F M 2

- Nur für feste Tischplatten erhältlich, bei Schreibtischen mit T-Fußgestell und Workbench-Arbeitsplätzen
- Montage an der Tischplatte mittels Kunststoffhalterungen (inklusive)

| | | | | | | |
|------|--------------------------------|------|------|------|------|------|
| | Für Schreibtische, Breite (mm) | 1200 | 1400 | 1600 | 1800 | 2000 |
| W••• | Breite (mm) | 1086 | 1286 | 1486 | 1686 | 1886 |
| | | | | | | |

| Ausführung | | | | | |
|------------|--------------------------|-----------------|----------|---|--|
| WH | Stahl, pulverbeschichtet | Pure white | RAL 9010 | • | |
| WA | | White aluminium | RAL 9006 | | |
| BL | | Jet black | RAL 9005 | ○ | |
| GY | | Slate grey | RAL 7015 | | |

| | |
|-----------------|--------------------------------------|
| Bestellbeispiel | CABLE MANAGEMENT HC F M 2 (W1086 WH) |
|-----------------|--------------------------------------|

- Standardmäßig verfügbar (ohne Aufpreis)
- Optional verfügbar (ohne Aufpreis)

eModel 2.0 horizontaler Kabelkanal, einstellbar, Metall

CABLE MANAGEMENT HC AJ M 1

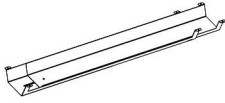

- Nur für feste Tischplatten erhältlich, bei Schreibtischen mit T-Fußgestell und Workbench-Arbeitsplätzen
- Montage an der Tischplatte

| Ausführung | |
|------------|--------------------------|
| WH | Pure white RAL 9010 ● |
| WA | White aluminium RAL 9006 |
| BL | Jet black RAL 9005 ○ |
| GY | Slate grey RAL 7015 |

| | |
|-----------------|---------------------------------|
| Bestellbeispiel | CABLE MANAGEMENT HC AJ M 1 (WH) |
|-----------------|---------------------------------|

- Standardmäßig verfügbar (ohne Aufpreis)
- Optional verfügbar (ohne Aufpreis)

eModel 2.0 horizontaler Kabelkanal, beidseitig nutzbar, Metall (für Workbench-Arbeitsplätze)

CABLE MANAGEMENT HC SH M 2

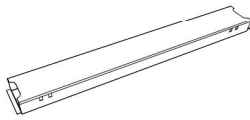

- Nur für Workbench-Arbeitsplätze erhältlich
- Montage an den Querträgern des H-Fußgestells
- Metallabdeckprofil inklusive

| Für Workbench-Arbeitsplätze, Breite (mm) | | 1400 | 1600 | 1800 |
|--|-------------|------|------|------|
| W••• | Breite (mm) | 1210 | 1410 | 1610 |

| Ausführung | |
|------------|--------------------------|
| WH | Pure white RAL 9010 ● |
| WA | White aluminium RAL 9006 |
| BL | Jet black RAL 9005 ○ |
| GY | Slate grey RAL 7015 |

| | |
|-----------------|---------------------------------------|
| Bestellbeispiel | CABLE MANAGEMENT HC SH M 2 (W1210 WH) |
|-----------------|---------------------------------------|

- Standardmäßig verfügbar (ohne Aufpreis)
- Optional verfügbar (ohne Aufpreis)

Kabelmanagement



eModel 2.0 vertikaler Kabelkanal, flexibel, Kunststoff

CABLE MANAGEMENT VC FX

- Nur für feste Tischplatten erhältlich, bei Schreibtischen mit T-Fußgestell, Workbench-Arbeitsplätzen und Konferenztischen
- Montage an der Tischplatte mittels Kunststoffverbindungsstück (inclusive)
- Länge: 1300 mm

| | | Ausführung | | |
|----|------------|-------------|--|---|
| TR | Kunststoff | Transparent | | ● |
| AU | | Aluminium | | ○ |
| B | | Schwarz | | |

| | |
|-----------------|-----------------------------|
| Bestellbeispiel | CABLE MANAGEMENT VC FX (TR) |
|-----------------|-----------------------------|

- Standardmäßig verfügbar (ohne Aufpreis)
- Optional verfügbar (ohne Aufpreis)



eModel 2.0 vertikaler Kabelkanal, flexibel und modular, Kunststoff

CABLE MANAGEMENT VC FX MOD P 1

- Für Schreibtische, Workbench-Arbeitsplätze und Konferenztische
- Montage an der Tischplatte mit Kunststoffverbindungsstück (inclusive) oder am horizontalen Kabelkanal
- Länge: 1300 mm

| | | Ausführung | | |
|----|------------|------------|--|---|
| W | Kunststoff | White | | ● |
| AU | | Aluminium | | ○ |
| B | | Schwarz | | |

| | |
|-----------------|------------------------------------|
| Bestellbeispiel | CABLE MANAGEMENT VC FX MOD P 1 (W) |
|-----------------|------------------------------------|

- Standardmäßig verfügbar (ohne Aufpreis)
- Optional verfügbar (ohne Aufpreis)

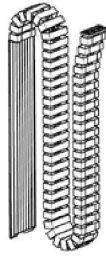

eModel 2.0 – vertikaler Kabelkanal, flexibel und modular, mit Magnet

CABLE MANAGEMENT VC FX MOD MG PM 1

- Nur für Schreibtische mit T-Fußgestell erhältlich
- Montage: oberes Element an der festen Tischplatte oder am horizontalen Kabelkanal, unteres Element am Tischfuß mittels Magnetband
- Länge: oberes Element 1000 mm, unteres Element 460 mm
- Eine gleichzeitige Montage des vertikalen Kabelkanals mit Magnet und des einteiligen Paneels ist nicht möglich

| Ausführung Elemente | | | | |
|---------------------|---|----------|------------|---|
| | Metall (Stahl, pulverbeschichtet) | | Kunststoff | |
| WH | Pure white | RAL 9010 | Weiß | ● |
| WA | White aluminium | RAL 9006 | Aluminium | ○ |
| BL | Jet black | RAL 9005 | Schwarz | |
| GY | Slate grey | RAL 7015 | Schwarz | |
| Bestellbeispiel | CABLE MANAGEMENT VC FX MOD MG PM 1 (WH) | | | |



eModel 2.0 vertikaler Kabelkanal, gepolstert

CABLE MANAGEMENT VC UPH 1

- Für Schreibtische, Workbench-Arbeitsplätze und Konferenztische
- Montage an der festen Tischplatte mittels Kunststoffverbindungsstück (inclusive)

| DI38 | Durchmesser (mm) | | 38 |
|-----------------|---|----------------|------|
| L1500 | Länge (mm) | | 1500 |
| Ausführung | | | |
| ⑤ | Bezugstoff | Preisgruppe: 4 | ● |
| Anbindung | | | |
| IN-T | Montage an der Tischplatte | | ● |
| Bestellbeispiel | CABLE MANAGEMENT VC UPH 1 (DI38 L1500 LDS08 IN-T) | | |

⑤ – Geben Sie den Farbcode des Bezugstoffs oder Filz aus der gewählten Preisgruppe an – siehe im Kapitel „Finishes“

- Standardmäßig verfügbar (ohne Aufpreis)

Kabelmanagement

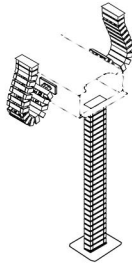

eModel 2.0 vertikaler Kabelkanal, flexibel und modular, beidseitig nutzbar, Kunststoff (für Workbench-Arbeitsplätze)

CABLE MANAGEMENT VC FX MOD SH P 1

- Nur für Workbench-Arbeitsplätze erhältlich
- Montage: oberes Element an der festen Tischplatte oder am horizontalen Kabelkanal, unteres Element am horizontalen, beidseitig nutzbaren Kabelkanal
- Länge: oberes Element (2 Stück) 1000 mm, unteres Element 500 mm

| | | Ausführung | | |
|-----------------|---------------------------------------|------------|--|---|
| W | Kunststoff | Weiß | | ● |
| AU | | Aluminium | | ○ |
| B | | Schwarz | | |
| Bestellbeispiel | CABLE MANAGEMENT VC FX MOD SH P 1 (W) | | | |

- Standardmäßig verfügbar (ohne Aufpreis)
- Optional verfügbar (ohne Aufpreis)

Herausschwenkbare Stiftablage

DESK ACCESSORY ROTATING PENCIL TRAY

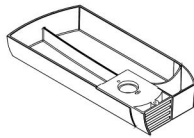

- Für Schreibtische mit T-Fußgestell und Workbench-Arbeitsplätze
- Montage an der Tischplatte
- Breite 296 mm
- Tiefe 137 mm
- Höhe 45 mm

| | | Ausführung | | |
|-----------------|--|-------------|--|---|
| TR | Kunststoff | Transparent | | ● |
| Bestellbeispiel | DESK ACCESSORY ROTATING PENCIL TRAY (TR) | | | |

- Standardmäßig verfügbar (ohne Aufpreis)

eModel 2.0 Abstandshalter zur Block-Anbindung (für Schreibtische)

EMODEL 2.0 DESK ACCESSORY DBD 2B

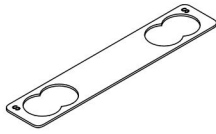

- Zur Anbindung von 2 Schreibtischen mit der gleichen Tiefe
- 2er-Set
- Für Schreibtische mit oder ohne Paneel
- Montage an Gleitern

| Ausführung | | | | |
|-----------------|---|------------------|----------|---|
| WH | Stahl, pulverbeschichtet | Pure white | RAL 9010 | ● |
| WA | | White aluminium | RAL 9006 | ○ |
| BL | | Jet black | RAL 9005 | |
| GY | | Slate grey | RAL 7015 | |
| Anbindung | | | | |
| IN-D1 | Mit Schreibtisch, Tiefe | 700, 800, 900 mm | | ● |
| IN-D2 | | 1000 mm | | ○ |
| Bestellbeispiel | EMODEL 2.0 DESK ACCESSORY DBD 2B (WH IN-D1) | | | |

- Standardmäßig verfügbar (ohne Aufpreis)
- Optional verfügbar (ohne Aufpreis)

eModel 2.0 Abstandshalter zur linearen Anbindung (für Schreibtische und Workbench-Arbeitsplätze)

EMODEL 2.0 DESK ACCESSORY DBD 2L

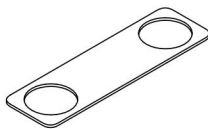

- Linearverbindung von 2 Schreibtischen oder Workbench-Arbeitsplätzen
- 2er-Set
- Montage an Gleitern

| Ausführung | | | | |
|-----------------|---------------------------------------|-----------------|----------|---|
| WH | Stahl, pulverbeschichtet | Pure white | RAL 9010 | ● |
| WA | | White aluminium | RAL 9006 | ○ |
| BL | | Jet black | RAL 9005 | |
| GY | | Slate grey | RAL 7015 | |
| Bestellbeispiel | EMODEL 2.0 DESK ACCESSORY DBD 2L (WH) | | | |

- Standardmäßig verfügbar (ohne Aufpreis)
- Optional verfügbar (ohne Aufpreis)

PC-Halter

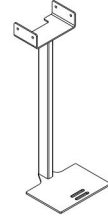
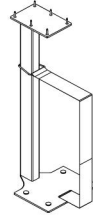

| eModel 2.0 PC-Halter für feste Tischplatte | eModel 2.0 PC-Halter für Schiebeplatte |
|---|--|
| DESK ACCESSORY PC HOLDER 1 | DESK ACCESSORY PC HOLDER 2 |
| <ul style="list-style-type: none"> Zur Anbindung an einem Schreibtisch mit T-Fußgestell oder Workbench-Arbeitsplatz, nur für feste Tischplatten Montage an der Tischplatte Höhe 505 mm | <ul style="list-style-type: none"> Zur Anbindung an einem Schreibtisch mit T-Fußgestell oder Workbench-Arbeitsplatz, nur für Schiebeplatte Anbringung an der Traverse Höhe 550 mm |

| Ausführung | | | | | |
|-----------------|---------------------------------|-----------------|----------|---|---|
| WH | Stahl, pulverbeschichtet | Pure white | RAL 9010 | ● | ● |
| WA | | White aluminium | RAL 9006 | | |
| BL | | Jet black | RAL 9005 | ○ | ○ |
| GY | | Slate grey | RAL 7015 | | |
| Bestellbeispiel | DESK ACCESSORY PC HOLDER 1 (WH) | | | | |
| | DESK ACCESSORY PC HOLDER 2 (WH) | | | | |

- Standardmäßig verfügbar (ohne Aufpreis)
- Optional verfügbar (ohne Aufpreis)

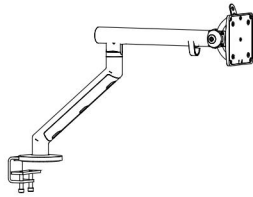

Monitorarm Flo

HOLDER MA5 FLO

- Bei Schreibtischen mit T-Fußgestell und Workbench-Arbeitsplätzen, nur für feste Tischplatten
- Nicht erhältlich für Schreibtische mit Beinraumblende

| | | Ausführung | |
|----|--------|-----------------|---|
| WH | Metall | Weiß (White) | ● |
| SM | | Silver metallic | ○ |
| BL | | Schwarz (Black) | |

| | |
|-----------------|---------------------|
| Bestellbeispiel | HOLDER MA5 FLO (WH) |
|-----------------|---------------------|

- Standardmäßig verfügbar (ohne Aufpreis)
- Optional verfügbar (ohne Aufpreis)

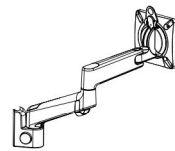
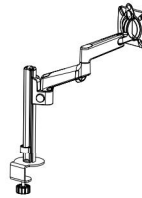

Monitorarm Lima

HOLDER MA7 LIMA

Monitorarm Lima – Zusatzhalter

HOLDER MA7 LIMA ADD

- | | |
|---|--|
| <ul style="list-style-type: none"> ▪ Für Schreibtisch mit T-Fußgestell und Workbench-Arbeitsplatz, nur für feste Tischplatten ▪ Nicht erhältlich für Schreibtische mit Beinraumblende | <ul style="list-style-type: none"> ▪ Zur Anbindung am Monitorarm Lima |
|---|--|

| | | Ausführung | |
|----|------------|------------|---|
| W | Kunststoff | Weiß | ● |
| GR | | Grau | ○ |
| B | | Schwarz | |

| | |
|-----------------|-------------------------|
| Bestellbeispiel | HOLDER MA7 LIMA (W) |
| | HOLDER MA7 LIMA ADD (B) |

- Standardmäßig verfügbar (ohne Aufpreis)
- Optional verfügbar (ohne Aufpreis)

Media port



Media Port Step – 4 Module

MEDIAPORT STEP 4M

- Montage: im horizontalen Kabelkanal
- Breite des Media Ports je nach ausgewähltem Steckdosenstandard
- Steckdosen nur in schwarzer Farbe, Aluminiumprofil
- Steckdosenleiste mit verschiedenen Custom-Modulen zusätzlich bestückt
- Alle notwendigen Kabel inklusive

| Konfiguration | |
|---------------------------------|---|
| 230V 230V 230V 230V | - 4 × Steckdose |
| 230V 230V 230V ⑨ | - 3 × Steckdose - 1 × Custom Module ⑨ |
| Steckdosen / Anschluss-Standard | |
| GE | Deutscher Standard (Stecker-Typ F) ● |
| CH13 | Schweizer Standard (10 A / T 13) ○ |
| Kabellänge | |
| 3000 | 3000 mm ● |
| Farbe | |
| B | Schwarz ● |
| Bestellbeispiel | MEDIA PORT STEP 4M (230V 230V 230V 230V GE 3000 B) |

| | | Custom Modul ⑨ |
|-----------|--|----------------|
| USBDAT | 1 x USB 3.0 A/A (Vorderseite: USB-Anschluss A, Rückseite: USB-Anschluss A), 1 x USB-Anschlusskabel (für host-to-host-Verbindungen), Kabellänge 3000 mm | |
| VGA | 1 x VGA Anschluss, 1 x Anschlusskabel, Kabellänge 3000 mm | |
| RJ45-RJ45 | 2 x CAT6 Patchkabelanschluss (RJ45), 2 x Anschlusskabel, Kabellänge 3000 mm | |
| HDMI | 1 x HDMI Anschluss, 1 x Anschlusskabel, Kabellänge 3000 mm | |

- Standardmäßig verfügbar (ohne Aufpreis)
- Optional verfügbar (ohne Aufpreis)