

Möbel LETZ

Finden und Wohlfühlen



Typenplan

CT302 von Gwinner - Couchtisch Balkeneiche/ anthrazit

Wichtiger Hinweis für Sie

Etwaige Hinweise des Herstellers in dieser Produktinformation, die sich auf die Gewährleistung beziehen, haben für Sie keinerlei Bindungswirkung und können von Ihnen ignoriert werden. Ihre gesetzlichen Gewährleistungsrechte als Verbraucher uns gegenüber, als Ihrem Verkäufer, werden dadurch in keiner Weise berührt oder eingeschränkt. Sie können sich wegen aller Mängel jederzeit an uns wenden. Darüber hinaus gehende Herstellergarantien bleiben natürlich unberührt. Dieser Artikel wird hergestellt von Radon Vertriebsgesellschaft mbH, Zum See 7, 14542 Werder (Havel), Deutschland, info@radonmoebel.de

Möbel Letz GmbH
Am Gewerbepark 11
06895 Zahna-Elster

Tel.: 035383 - 6018 50

Fax.: 035383 - 6018 17

Couchtische



Lieferbare Ausführungen und Planungshinweise

Die eingesetzten Lacke, Edelfurniere und Massivhölzer entsprechen den Farbtönen der Gwinner Wohnmöbeln, Esstischen und Stühlen.

Bitte beachten Sie die lieferbaren Ausführungen in der Beschreibung der Baureihen, da nicht jeder Couchtisch in jeder Ausführung lieferbar ist.

Die lieferbaren Farbtöne sind modellspezifisch und entsprechen keiner Normung. Die Farbmuster geben diese Töne annähernd wieder und dienen zur Orientierung.

Die Couchtisch-Kollektion ist planbar mit Furnplan.

furn plan

Gwinner Couchtische sind mit dem Gütezeichen der DGM ausgezeichnet

Herstellungsland: Deutschland

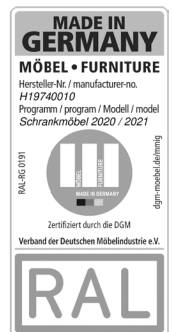



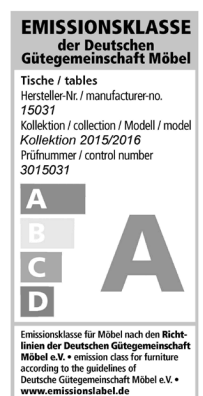







Wohnhygiene: Gwinner Couchtische erfüllen die Anforderungen für gesundes Wohnen, schadstoffgeprüft nach RAL-GZ 430/1-1.



Pflegehinweise: Reinigen mit trockenem Staubtuch oder leicht feucht abwischen. Die eingesetzten Lackoberflächen sind hochabriebfest.

Übersicht der Gwinner Couchtischkollektion

Couchtische mit Holzplatte:

	Baureihe	
	CT302	Lieferbar in zwei Größen, mit und ohne Step-Funktion. Ausführungen, Maße und technische Details siehe Modellübersicht auf Seite 6-7 .
	CT303	Lieferbar in zwei Größen, mit und ohne Step-Funktion. Ausführungen, Maße und technische Details siehe Modellübersicht auf Seite 8-9 .
	CT306	Lieferbar in drei Größen. Ausführungen, Maße und technische Details siehe Modellübersicht auf Seite 10 .
	CT103-108 CT104-100	Lieferbar in einer Größe. Ausführungen, Maße und technische Details siehe Modellübersicht auf Seite 11 .
	CT500 CT501	Lieferbar in fünf Größen. Ausführungen, Maße und technische Details siehe Modellübersicht auf Seite 12-13 .
	NEU CT519	Lieferbar in einer Größe. Ausführungen, Maße und technische Details siehe Modellübersicht auf Seite 14 .
	NEU CT518	Lieferbar in vier Größen. Ausführungen, Maße und technische Details siehe Modellübersicht auf Seite 15 .
	CT510	Lieferbar in drei Größen, teilweise mit und ohne Schubkasten. Ausführungen, Maße und technische Details siehe Modellübersicht auf Seite 16 .
	CT511	Lieferbar in drei Größen, teilweise mit und ohne Schubkasten. Ausführungen, Maße und technische Details siehe Modellübersicht auf Seite 17 .
	NEU CT514 CT515	Lieferbar in fünf Größen. Ausführungen, Maße und technische Details siehe Modellübersicht auf Seite 18 .
	NEU CT516 CT517	Lieferbar in einer Größe. Ausführungen, Maße und technische Details siehe Modellübersicht auf Seite 19 .

Übersicht der Gwinner Couchtischkollektion

Couchtische mit Holzplatte und Couchtische mit Glasplatte:

	Baureihe	
	CT-F CTV-F	Lieferbar in drei Größen, mit und ohne Liffunktion. Ausführungen, Maße und technische Details siehe Modellübersicht auf Seite 20 .
	CT507	Lieferbar in zwei Größen, mit und ohne Schubkasten. Ausführungen, Maße und technische Details siehe Modellübersicht auf Seite 21 .
	CT503	Lieferbar in drei Größen. Ausführungen, Maße und technische Details siehe Modellübersicht auf Seite 22 .
	CT504 CT505	Lieferbar jeweils in einer Größe. Ausführungen, Maße und technische Details siehe Modellübersicht auf Seite 23 .
	CT101-80	Lieferbar in einer Größe. Ausführungen, Maße und technische Details siehe Modellübersicht auf Seite 24 .
	CT102-40	Lieferbar in einer Größe. Ausführungen, Maße und technische Details siehe Modellübersicht auf Seite 24 .
	CT403	Lieferbar in zwei Größen. Ausführungen, Maße und technische Details siehe Modellübersicht auf Seite 25 .
	CT404-110 CT405-110	Lieferbar in einer Größe, mit Schubkasten. Ausführungen, Maße und technische Details siehe Modellübersicht auf Seite 26-27 .
	NEU CT322-110	Lieferbar in einer Größe, mit und ohne Schubkasten. Ausführungen, Maße und technische Details siehe Modellübersicht auf Seite 28 .
	NEU CT323-110	Lieferbar in einer Größe, mit und ohne Schubkasten. Ausführungen, Maße und technische Details siehe Modellübersicht auf Seite 29 .
	CT409	Lieferbar in zwei Größen. Ausführungen, Maße und technische Details siehe Modellübersicht auf Seite 30 .

Baureihe CT302 lieferbare Ausführungen

Ausführungen Säule und Korpus in Lack:

seidenmatt Weiß, Fango, Kaschmir, Creme, Taupe, Anthrazit

Platte in Edelfurnier:

Balkeneiche Natur, Balkeneiche Honig, Wildeiche Natur, Wildeiche Honig,
Astnussbaum Natur, Nussbaum Natur geplankt

Ausführungen Säule, Korpus und Platte in Edelfurnier:

Balkeneiche Natur, Balkeneiche Honig, Wildeiche Natur, Wildeiche Honig,
Astnussbaum Natur, Nussbaum Natur geplankt

CT302-85, CT302-110

Feste Ausführung

CT302-85L, CT302-110L

Platte mit Step-Funktion



**Korpus und Plattenecke
weich abgerundet!**

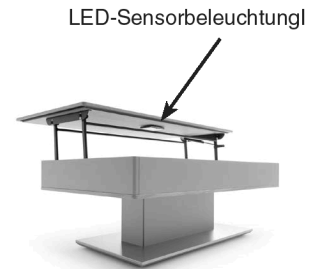

LED-Sensorbeleuchtung!

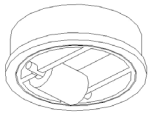

Mit Gelenkrollen

Ohne Step-Funktion

Tischplatten: Stärke 13 mm

Bodenplatte: Edelstahl 25 mm



Platte mit Step-Funktion

Nutzbare Innenhöhe 8 cm

Höhe/Breite/Tiefe:

Best.-Nr.

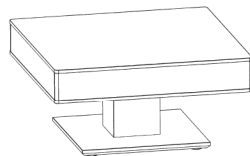

43/85/85 cm

CT302-85

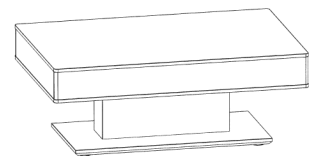

43/110/65 cm

CT302-110

Höhe/Breite/Tiefe:

Best.-Nr.

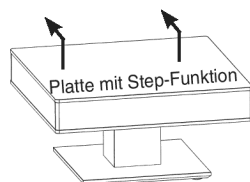

43/(64)/85/85 cm

CT302-85L

**Beleuchtungsset für Tische
mit Step-Funktion**

LED-Sensorbeleuchtung
Inkl. Akku und Ladegerät.
Schaltet sich beim Öffnen der
Platte automatisch ein.

CTLSET302

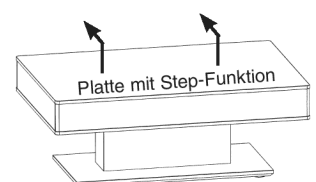

43(64)/110/65 cm

CT302-110L

Baureihe CT303 lieferbare Ausführungen

Ausführungen Säule und Korpus in Lack:

seidenmatt Weiß, Fango, Kaschmir, Creme, Taupe, Anthrazit

Platte in Edelfurnier:

Wildkernbuche Natur

Ausführungen Säule und Korpus in Lack:

seidenmatt Weiß, Fango, Kaschmir, Creme, Taupe, Anthrazit

Platte in Edelfurnier oder Schichtstoff:

Balkeneiche Natur, Balkeneiche Honig, Wildeiche Natur, Wildeiche Honig, Eiche Satin Natur, Astnussbaum Natur, Nussbaum Natur geplankt. Betonoptik, Rostoptik

Ausführungen Säule, Korpus und Platte in Edelfurnier:

Wildkernbuche Natur

Ausführungen Säule, Korpus in Edelfurnier:

Platte in Edelfurnier oder Schichtstoff:

Balkeneiche Natur, Balkeneiche Honig, Wildeiche Natur, Wildeiche Honig, Eiche Satin Natur, Astnussbaum Natur, Nussbaum Natur geplankt. Betonoptik, Rostoptik

CT303-85, CT303-110

Feste Ausführung

CT303-85L, CT303-110L

Platte mit Step-Funktion



Korpus und Plattenecke kantig!

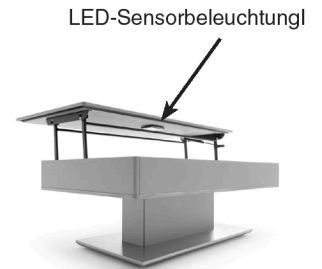

LED-Sensorbeleuchtung!

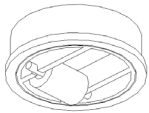

Mit Gelenkrollen

Ohne Step-Funktion

Tischplatten: Stärke 13 mm

Bodenplatte: Edelstahl 25 mm



Platte mit Step-Funktion

Nutzbare Innenhöhe 8 cm

Höhe/Breite/Tiefe:

Best.-Nr.

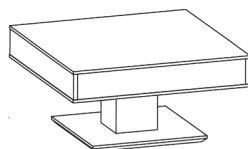

43/85/85 cm

CT303-85

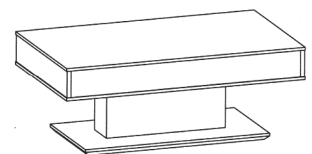

43/110/65 cm

CT303-110

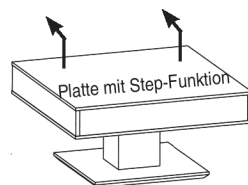

43/(64)/85/85 cm

CT303-85L

Beleuchtungsset für Tische mit Step-Funktion

LED-Sensorbeleuchtung
Inkl. Akku und Ladegerät.
Schaltet sich beim Öffnen der
Platte automatisch ein.

CTLSET303

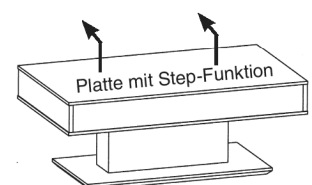

43(64)/110/65 cm

CT303-110L

Höhe/Breite/Tiefe:

Best.-Nr.

Komplett in Edelfurnier:

Balkeneiche Honig, Balkeneiche Natur, Astnussbaum Natur



Tischplatte: Stärke 33 mm

Ablage: Glas parsol Grau 8 mm

Wangen: Stärke 33 mm

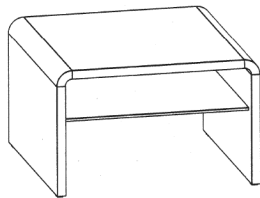

Höhe/Breite/Tiefe: 46/74/75 cm

Best.-Nr.

CT306-75

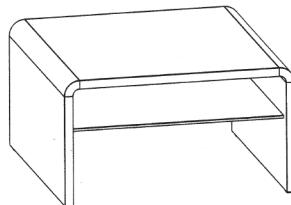

Höhe/Breite/Tiefe: 46/84/85 cm

Best.-Nr. CT306-85

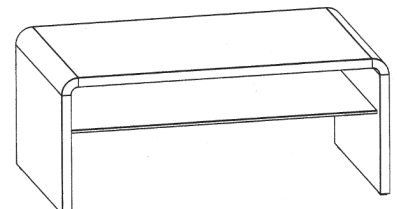

Höhe/Breite/Tiefe: 46/109/65 cm

Best.-Nr. CT306-109

CT103-108

Mit abnehmbarem Drehteller

CT104-100

ohne Funktion

Platte in Edelfurnier:

Balkeneiche Natur

Der Drehteller ist abnehmbar



CT103-108

Tischplatte: Stärke 19 mm
Gestell: Anthrazit lackiert



CT104-100

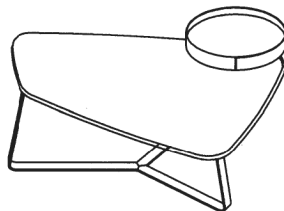

Höhe/Breite/Tiefe:

40-53/104/58-66 cm

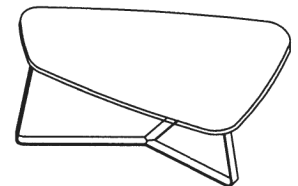

40/100/58 cm

Best.-Nr.

CT103-108

CT104-100

Baureihe CT500 lieferbare Ausführungen

Ausführungen Ablage in Schichtstoff:

Betnoptik, Rostoptik

Platte in Edelfurnier:

Balkeneiche Honig, Balkeneiche Natur, Astnussbaum Natur



Tischplatte: Stärke 59 mm

Ablage: Stärke 19 mm

Fußgestell: Stärke 20 x 20 mm

Planungshinweis Fußgestell:

Das Fußgestell wird standardmäßig in Edelstahloptik geliefert!

Lack Schwarz ist preisgleich möglich, falls gewünscht bitte auf Ihrer Bestellung vermerken!

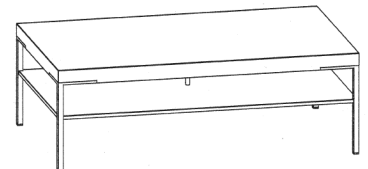
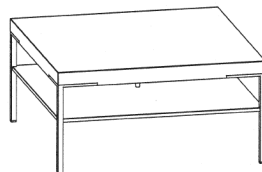
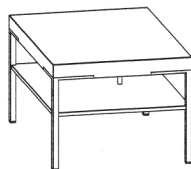

Höhe/Breite/Tiefe:

42/65/65 cm

42/75/75 cm

42/85/85 cm

42/110/65 cm

42/125/75 cm

Best.-Nr.

CT500-65

CT500-75

CT500-85

CT500-110

CT500-125

Bei der Bestellung unbedingt die Ausführung der Tischplatte, der Ablage und des Gestells angeben!

Baureihe CT501 lieferbare Ausführungen

Ausführungen Tischplatte und Ablage in Lack:

seidenmatt Weiß, Creme, Kaschmir, Fango, Taupe, Anthrazit

Ausführungen Ablage in Lack:

seidenmatt Weiß, Creme, Kaschmir, Fango, Taupe, Anthrazit

Platte in Edelfurnier oder Schichtstoff:

Wildkernbuche Natur, Wildeiche Honig, Wildeiche Natur, Balkeneiche Honig, Balkeneiche Natur, Eiche Satin Natur, Nussbaum Natur geplankt, Astnussbaum Natur, Betonoptik, Rostoptik

Ausführungen Ablage in Lack:

Weiß, Creme, Kaschmir, Fango, Taupe, Anthrazit seidenmatt

Platte in Edelfurnier:

Balkeneiche Struktur Terra



Tischplatte: Stärke 59 mm

Ablage: Stärke 13 mm

Fußgestell: Stärke 20 x 20 mm

Planungshinweis Fußgestell:

Das Fußgestell wird standardmäßig in Edelstahloptik geliefert!

Lack Schwarz ist preisgleich möglich, falls gewünscht bitte auf Ihrer Bestellung vermerken!

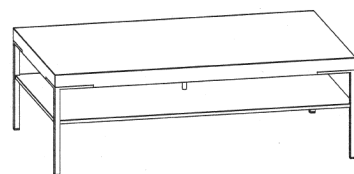
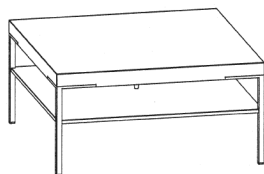
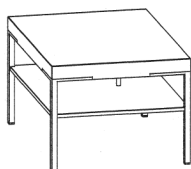

Höhe/Breite/Tiefe:

42/65/65 cm

42/75/75 cm

42/85/85 cm

42/110/65 cm

42/125/75 cm

Best.-Nr.

CT501-65

CT501-75

CT501-85

CT501-110

CT501-125

Bei der Bestellung unbedingt die Ausführung der Tischplatte, der Ablage und des Gestells angeben!

Baureihe CT518, CT519, CT520, CT521 lieferbare Ausführungen

Ausführungen Tischplatte und Ablage in Lack:

seidenmatt Weiß, Creme, Kaschmir, Fango, Taupe, Anthrazit

Ausführungen Ablage in Lack:

seidenmatt Weiß, Creme, Kaschmir, Fango, Taupe, Anthrazit

Ausführungen Tischplatte in Edelfurnier:

Wildkernbuche Natur, Wildeiche Honig, Wildeiche Natur, Balkeneiche Honig, Balkeneiche Natur, Eiche Satin Natur, Nussbaum Natur geplankt, Astnussbaum Natur

Ausführungen Tischplatte und Ablage in Edelfurnier:

Wildkernbuche Natur, Wildeiche Honig, Wildeiche Natur, Balkeneiche Honig, Balkeneiche Natur, Eiche Satin Natur, Nussbaum Natur geplankt, Astnussbaum Natur

CT519-80 Fußgestell in Edelstahl



Tischplatte: Stärke 19 mm

Ablage: Stärke 13 mm

Fußgestell: Stärke 20 mm

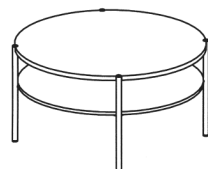

Höhe/Breite/Tiefe:

41,6/80/80 cm

Best.-Nr.

CT519-80

CT521-80 Fußgestell in Schwarz

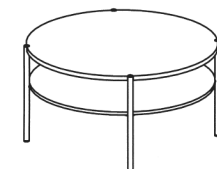

41,6/80/80 cm

CT521-80

Bei der Bestellung unbedingt die Ausführung der Tischplatte und der Ablage angeben!

Baureihe CT518 und CT520

CT518-110 Fußgestell in Edelstahl



Tischplatte: Stärke 19 mm

Ablage: Stärke 13 mm

Fußgestell: Stärke 20 mm

CT520-65 Fußgestell in Schwarz



Baureihe CT518 Fußgestell in Edelstahl



Höhe/Breite/Tiefe: 41,6/65/65 cm

Best.-Nr. CT518-65



Höhe/Breite/Tiefe: 41,6/75/75 cm

Best.-Nr. CT518-75



Höhe/Breite/Tiefe: 41,6/85/85 cm

Best.-Nr. CT518-85

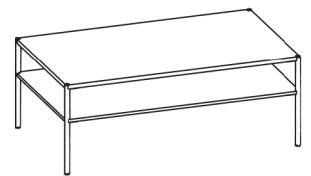

Höhe/Breite/Tiefe: 41,6/110/65 cm

Best.-Nr. CT518-110

Baureihe CT520 Fußgestell in Schwarz

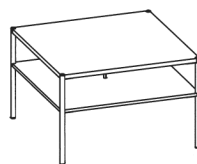

Höhe/Breite/Tiefe: 41,6/65/65 cm

Best.-Nr. CT520-65

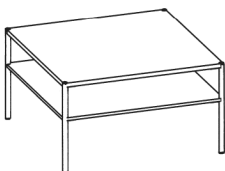

Höhe/Breite/Tiefe: 41,6/75/75 cm

Best.-Nr. CT520-75

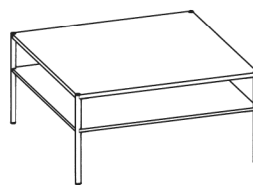

Höhe/Breite/Tiefe: 41,6/85/85 cm

Best.-Nr. CT520-85

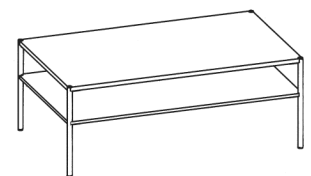

Höhe/Breite/Tiefe: 41,6/110/65 cm

Best.-Nr. CT520-110

Bei der Bestellung unbedingt die Ausführung der Tischplatte und der Ablage angeben!

Baureihe CT510 lieferbare Ausführungen

Ausführungen der Platte in Lack:

seidenmatt Weiß, Fango, Anthrazit

Ausführungen der Akzentleiste in Lack oder Edelfurnier:

seidenmatt Weiß, Fango, Anthrazit

Wildkernbuche Natur, Wildeiche Honig, Wildeiche Natur, Eiche Satin Natur, Nussbaum Natur geplankt.

Ausführungen der Platte in Edelfurnier:

Wildkernbuche Natur, Wildeiche Honig, Wildeiche Natur, Balkeneiche Honig, Balkeneiche Natur, Eiche Satin Natur, Nussbaum Natur geplankt, Astnussbaum Natur

Ausführungen der Akzentleiste in Lack:

seidenmatt Weiß, Fango, Anthrazit

Abbildung CT510-110



Tischplatte: Stärke 25 mm

Fußgestell: Stärke 35 x 10 mm

Abbildung CT510-110

mit Sonderausstattung Schubkasten,
Innenmaße: Breite 54 cm, Tiefe 32 cm, Höhe 6 cm



Mehrpreis Schubkasten für CT510-110
CT510-SK

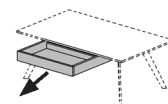

Planungshinweis Schubkasten:

Der Schubkasten ist nur für **CT510-110** in den Lackfarben seidenmatt Weiß, Fango, Anthrazit lieferbar!

Planungshinweis Fußgestell:

Das Fußgestell ist in Schwarz oder in Edelstahloptik lieferbar, bitte auf Ihrer Bestellung vermerken!



Höhe/Breite/Tiefe: 41,3/75/75 cm

Best.-Nr. CT510-75

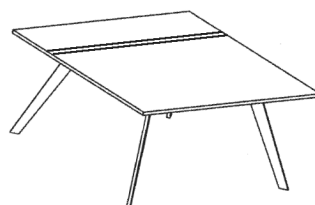

41,3/85/85 cm

Best.-Nr. CT510-85



41,3/110/65 cm

Best.-Nr. CT510-110

Bei der Bestellung unbedingt die Ausführung der Tischplatte, des Gestells und, falls gewünscht, des Schubkastens angeben!

Baureihe CT511 lieferbare Ausführungen

Ausführungen der Platte in Lack:

seidenmatt Weiß, Fango, Anthrazit

Ausführungen der Platte in Edelfurnier:

Wildkernbuche Natur, Wildeiche Honig, Wildeiche Natur, Balkeneiche Honig, Balkeneiche Natur, Eiche Satin Natur, Nussbaum Natur geplankt, Astrussbaum Natur

Abbildung CT511-110



Tischplatte: Stärke 25 mm
Fußgestell: Stärke 35 x 10 mm

Abbildung CT511-110

mit Sonderausstattung Schubkasten,
Innenmaße: Breite 54 cm, Tiefe 32 cm, Höhe 6 cm



Mehrpreis Schubkasten für CT511-110
CT511-SK

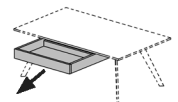

Planungshinweis Schubkasten:

Der Schubkasten ist nur für **CT511-110** in den Lackfarben seidenmatt Weiß, Fango, Anthrazit lieferbar!

Planungshinweis Fußgestell:

Das Fußgestell ist in Schwarz oder in Edelstahloptik lieferbar, bitte auf Ihrer Bestellung vermerken!



Höhe/Breite/Tiefe: 41,3/75/75 cm

Best.-Nr. CT511-75

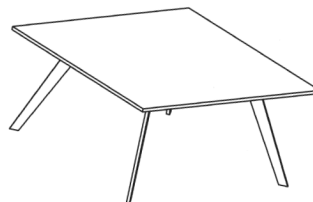

41,3/85/85 cm

Best.-Nr. CT511-85

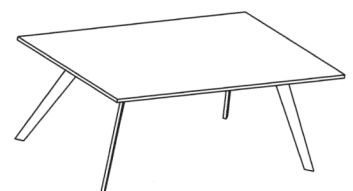

41,3/110/65 cm

Best.-Nr. CT511-110

Bei der Bestellung unbedingt die Ausführung der Tischplatte, des Gestells und, falls gewünscht, des Schubkastens angeben!

Baureihe CT514 und CT515 lieferbare Ausführungen

Ausführungen Lack:

seidenmatt Weiß, Creme, Kaschmir, Fango, Taupe, Anthrazit

Ausführungen in Edelfurnier:

Wildkernbuche Natur, Wildeiche Honig, Wildeiche Natur, Balkeneiche Honig, Balkeneiche Natur, Eiche Satin Natur, Nussbaum Natur geplankt, Astnussbaum Natur

Abbildung CT514-108



Materialstärke: 25 mm
Glasboden: Stärke 8 mm

Abbildung CT514-108
mit Sonderausstattung Glasboden



Mehrpriis Glasboden für alle 3 Breiten

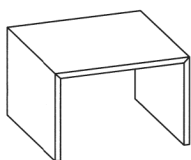

Höhe/Breite/Tiefe: 42/65/65 cm

Best.-Nr. CT514-65

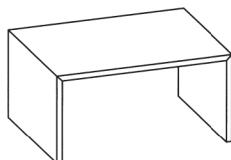

42/85/65 cm

CT514-85

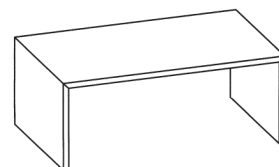

42/107,4/65 cm

CT514-108

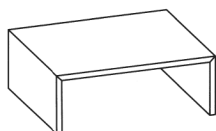

Höhe/Breite/Tiefe: 28/85/65 cm

Best.-Nr. CT515-85

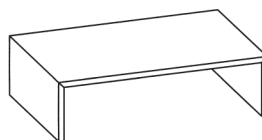

28/100/65 cm

CT515-100

Platte in Edelfurnier:

Eiche Hirnholz

Abbildung CT517 mit Gestell in Schwarz**Nicht abgebildet CT516, baugleich jedoch mit Gestell in Edelstahl!****Tischplatte:** Stärke 20 mm**Planungshinweis:**

Durch die aufwändige Hirnholz furnierung ist jeder Couchtisch ein Unikat, der in Form und Struktur leichte Abweichungen zu Prospektabbildungen und Ausstellungstücken haben kann.

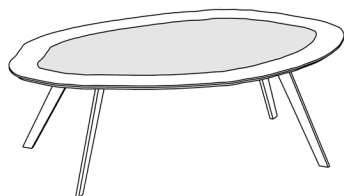
Gestell in Edelstahl**Höhe/Breite/Tiefe:**

42/ca.123/ca.72 cm

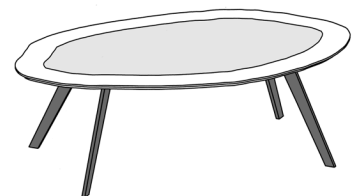
Best.-Nr.**CT516****Gestell in Schwarz**

42/ca.123/ca.72 cm

CT517

Ausführungen Fußgestell und Tischplatte in Lack:

seidenmatt Weiß, Creme, Kaschmir, Fango, Taupe, Anthrazit

Ausführungen Fußgestell in Lack:

seidenmatt Weiß, Creme, Kaschmir, Fango, Taupe, Anthrazit

Platte in Edelfurnier:

Wildkernbuche Natur, Wildeiche Honig, Wildeiche Natur, Balkeneiche Honig, Balkeneiche Natur, Eiche Satin Natur, Nussbaum Natur geplankt, Astnussbaum Natur



Tischplatte: Stärke 19 mm
Sockelplatte: Stärke 25 mm

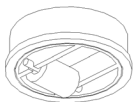

Mit Gelenkrollen

Ohne Höhenverstellung

Mit Lift- Höhenverstellung
(stufenlos verstellbar)

Ohne Höhenverstellung

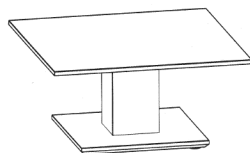

Höhe/Breite/Tiefe: 42/85/85 cm

Höhe/Breite/Tiefe:

Best.-Nr.

CT85F

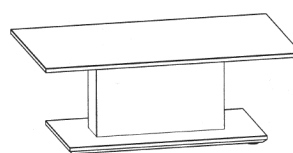

Höhe/Breite/Tiefe: 42/110/65 cm

CT110F

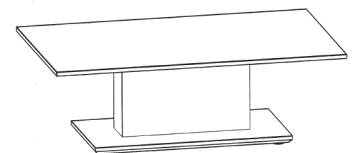

Höhe/Breite/Tiefe: 42/125/75 cm

CT125F

Mit Lift- Höhenverstellung

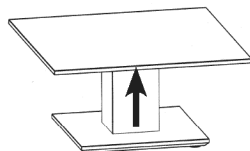

Höhe/Breite/Tiefe: 46-65/85/85 cm

Höhe/Breite/Tiefe:

Best.-Nr.

CTV85F

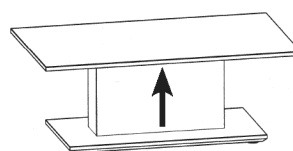

Höhe/Breite/Tiefe: 46-65/110/65 cm

CTV110F

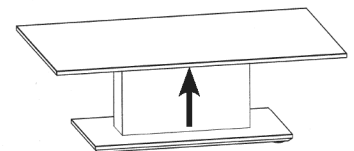

Höhe/Breite/Tiefe: 46-65/125/75 cm

CTV125F

Bei der Bestellung unbedingt die Ausführung von Fußgestell und Tischplatte angeben!

Baureihe CT507 lieferbare Ausführungen

Ausführungen Stirnblende in Lack:

seidenmatt Weiß, Creme, Kaschmir, Fango, Taupe, Anthrazit

Platte in Edelfurnier:

Wildeiche Honig, Wildeiche Natur, Balkeneiche Honig, Balkeneiche Natur, Eiche Satin Natur, Nussbaum Natur geplankt, Astnussbaum Natur

Fußgestell: Edelstahloptik oder Anthrazit.

Bitte bei der Bestellung angeben!



Tischplatte: Stärke 19 mm

Couchtisch ohne Schubkasten

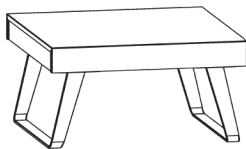

Höhe/Breite/Tiefe: 45/85/85 cm

Best.-Nr. CT507-85

Couchtisch mit Schubkasten

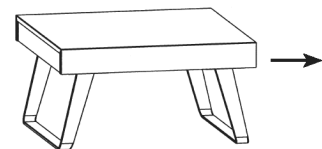

45/85/85 cm

CT507-85A

Couchtisch ohne Schubkasten

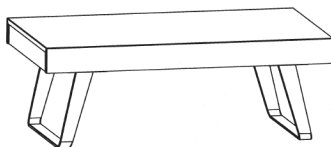

Höhe/Breite/Tiefe: 45/125/75 cm

Best.-Nr. CT507-125

Couchtisch mit Schubkasten

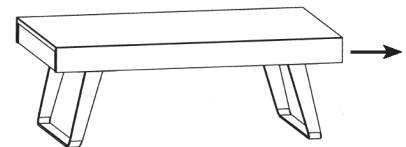

45/125/75 cm

CT507-125A

Bei der Bestellung unbedingt die Ausführung der Stirnblende, und des Gestells angeben!

Baureihe CT503 lieferbare Ausführungen

Ausführungen Gestell in Edelstahloptik, Ablage Parsolglas Grau

Platte Edelfurnier:

Wildkernbuche Natur

Ausführungen Gestell in Edelstahloptik, Ablage Parsolglas Grau

Platte Edelfurnier:

Balkeneiche Natur, Balkeneiche Honig, Astnussbaum Natur



Tischplatte: Stärke 19 mm

Ablage: Parsolglas Grau 8 mm

Fußgestell: Edelstahloptik 50 x 8 mm

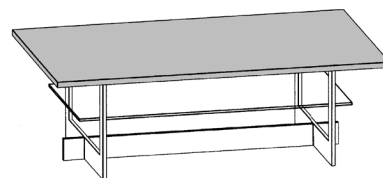
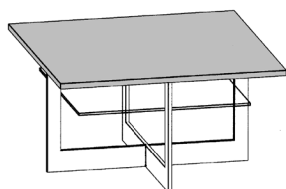

Höhe/Breite/Tiefe:

45/85/85 cm

40/110/65 cm

40/125/75 cm

Best.-Nr.

CT503-85

CT503-110

CT503-125

Baureihe CT504 und CT505 lieferbare Ausführungen

Ausführungen Gestell in Edelstahloptik, Ablage Parsolglas Grau

Platte Edelfurnier:

Wildkernbuche Natur

Ausführungen Gestell in Edelstahloptik, Ablage Parsolglas Grau

Platte Edelfurnier:

Balkeneiche Natur, Balkeneiche Honig, Astnussbaum Natur



Tischplatte: Stärke 19 mm

Ablage: Parsolglas Grau 8 mm

Fußgestell: Edelstahloptik 50 x 8 mm

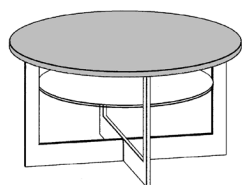

45/85/85 cm

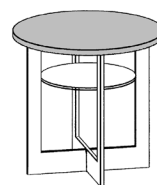

53/55/55 cm

Best.-Nr.

CT504-85

CT505-55

CT101-80

CT102-40

Platte in Edelfurnier:

Balkeneiche Natur

CT101-80

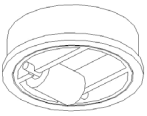
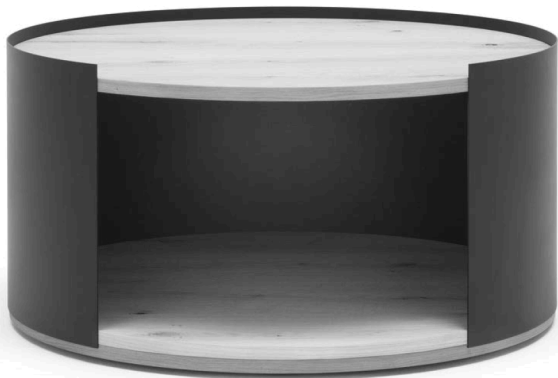

Mit Gelenkrollen

Tischplatte: Stärke 19 mm
Sockelplatte: Stärke 38 mm
Gestell: Anthrazit lackiert

CT102-40

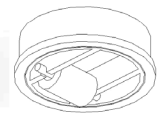

Mit Gelenkrollen

Tischplatte: Stärke 19 mm
Sockelplatte: Stärke 38 mm
Glasboden: Stärke 6 mm
Gestell: Anthrazit lackiert

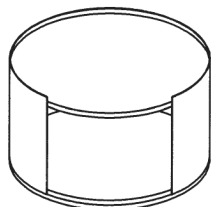

Höhe/Breite/Tiefe:

41/80/80 cm

Best.-Nr.

CT101-80

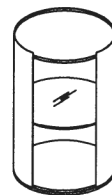

56/40/40 cm

CT102-40

Baureihe CT403 lieferbare Ausführungen

Ausführungen Säule in Lack:

seidenmatt Weiß, Creme, Fango, Taupe, Anthrazit

Ausführungen Säule in Edelfurnier:

Wildkernbuche Natur, Balkeneiche Honig, Wildeiche Honig, Balkeneiche Natur, Astnussbaum Natur, Nussbaum Natur geplankt

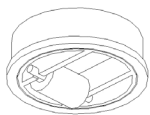
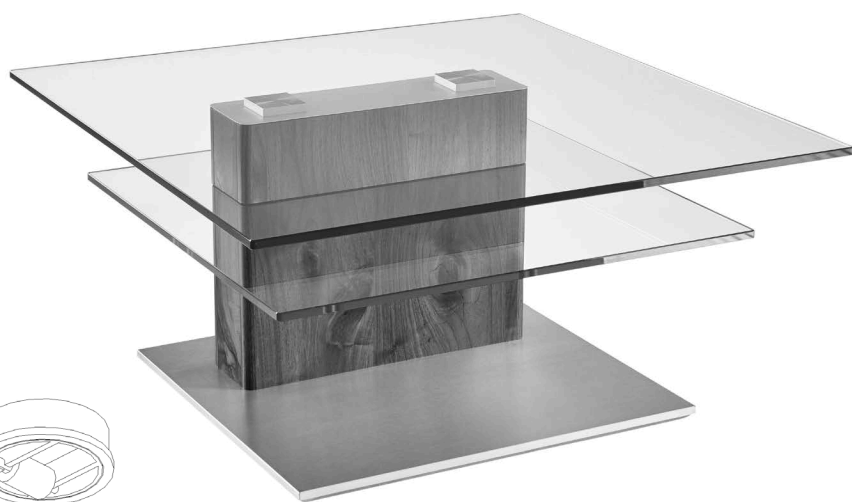

Mit Gelenkrollen

Tischplatten: Klarglas Stärke 12 mm

Bodenplatte: Edelstahl 25 mm

Säule: Lack oder Edelfurnier 450 X 120 mm

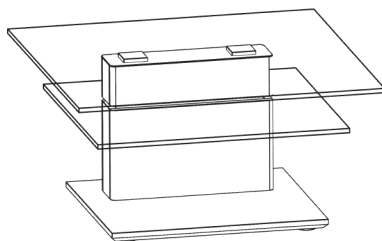

43/85/85 cm

Höhe/Breite/Tiefe:

Best.-Nr.

CT403-85

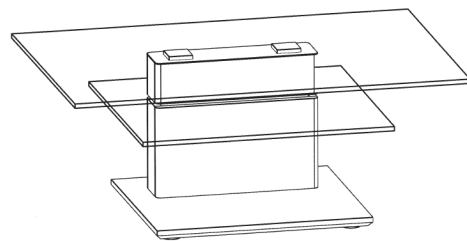

43/110/75 cm

CT403-110

Modell CT404-110 lieferbare Ausführungen

Ausführungen Spange und Fußplatte in Lack:

seidenmatt Weiß, Creme, Kaschmir, Fango, Taupe, Anthrazit

Schubkasten in Edelfurnier oder Schichtstoff:

Wildkernbuche Natur, Wildeiche Honig, Wildeiche Natur, Balkeneiche Honig, Balkeneiche Natur, Eiche Satin Natur, Nussbaum Natur geplankt, Astnussbaum Natur, Betonoptik, Rostoptik, Marmoroptik Nero

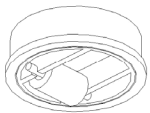
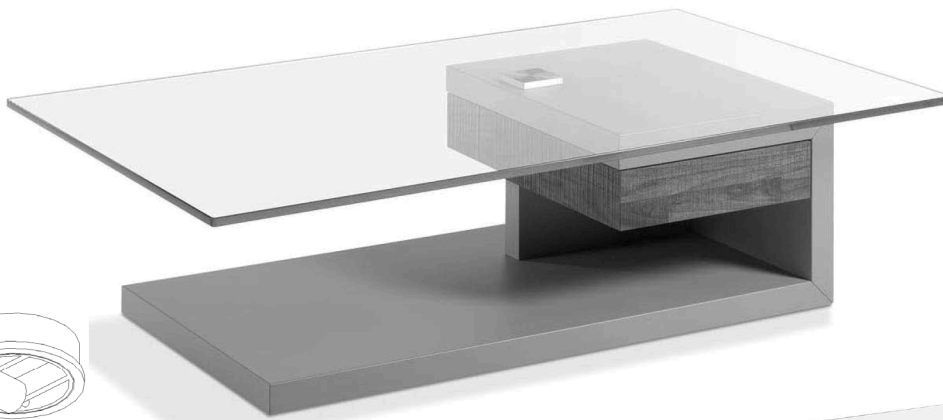

Mit Gelenkrollen

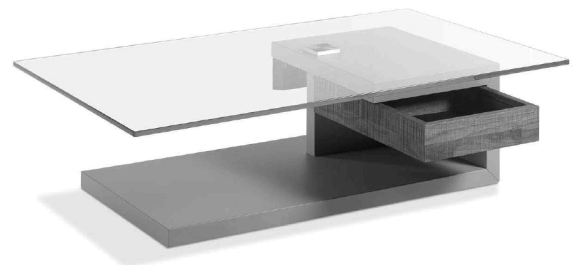

Tischplatte: Klarglas Stärke 12 mm
Spange (Fußgestell): Stärke 38 mm

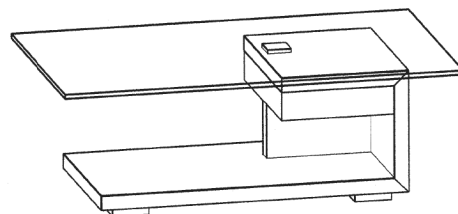

Höhe/Breite/Tiefe:

40/110/65 cm

Best.-Nr.

CT404-110

Bei der Bestellung unbedingt die Ausführung von Spange und Schubkasten angeben!

Modell CT405-110 lieferbare Ausführungen

Ausführungen Spange und Fußplatte in Edelfurnier:

Wildkernbuche Natur, Wildeiche Honig, Wildeiche Natur, Balkeneiche Honig, Balkeneiche Natur, Eiche Satin Natur, Nussbaum Natur geplankt, Astnussbaum Natur

Schubkasten in Lack seidenmatt oder Schichtstoff:

Weiß, Creme, Kaschmir, Fango, Taupe, Anthrazit seidenmatt.
Betonoptik, Rostoptik, Marmoroptik Nero

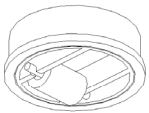
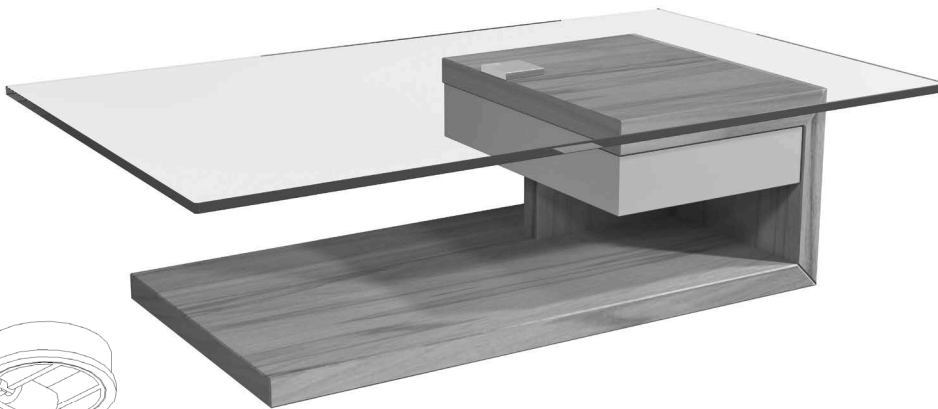

Mit Gelenkrollen

Tischplatte: Klarglas Stärke 12 mm
Spange (Fußgestell): Stärke 38 mm

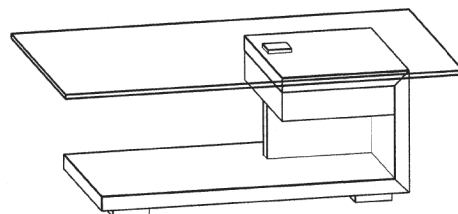

Höhe/Breite/Tiefe:

40/110/65 cm

Best.-Nr.

CT405-110

Bei der Bestellung unbedingt die Ausführung von Spange und Schubkasten angeben!

Baureihe CT322 lieferbare Ausführungen

Ausführungen der Inneneinteilung in Lack:

seidenmatt Weiß, Creme, Kaschmir, Fango, Taupe, Anthrazit

Ausführungen der Spange in Edelfurnier:

Wildkernbuche Natur, Wildeiche Honig, Wildeiche Natur, Balkeneiche Honig, Balkeneiche Natur, Eiche Satin Natur, Nussbaum Natur geplankt, Astnussbaum Natur

Abbildung CT322-110L



Spange: Stärke 25 mm
Furnierung umlaufend

Abbildung CT322-110L

mit Sonderausstattung Schubkasten,
Innenmaße: Breite 67 cm, Tiefe 39 cm, Höhe 8 cm



Mehrpreis Schubkasten für CT322

CT322-SK

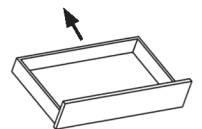

Planungshinweis Schubkasten:

Der Schubkasten **CT322-SK** hat immer die gleiche Lackfarbe wie die Inneneinteilung!

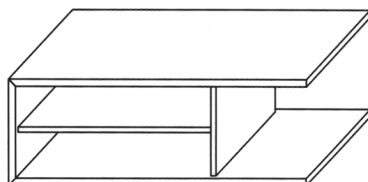

Höhe/Breite/Tiefe: 43/110/65 cm

Best.-Nr. CT322-110L

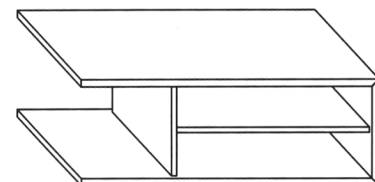

43/110/65 cm

CT322-110R

Bei der Bestellung unbedingt die Ausführung der Spange, der Inneneinteilung und, falls gewünscht, des Schubkastens angeben!

Baureihe CT323 lieferbare Ausführungen

Ausführungen der Inneneinteilung in Lack:

seidenmatt Weiß, Creme, Kaschmir, Fango, Taupe, Anthrazit

Ausführungen der Spange in Edelfurnier:

Wildkernbuche Natur, Wildeiche Honig, Wildeiche Natur, Balkeneiche Honig, Balkeneiche Natur, Eiche Satin Natur, Nussbaum Natur geplankt, Astnussbaum Natur

Abbildung CT323-110L

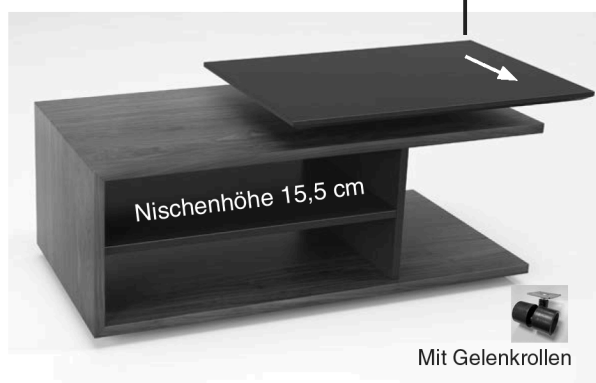

Spange: Stärke 25 mm
Furnierung umlaufend

Planungshinweis Schubkasten und Ablage:

Der Schubkasten **CT323-SK** hat immer die gleiche Lackfarbe wie die Inneneinteilung! Die Ablage wird standardmäßig in der Lackfarbe der Inneneinteilung geliefert, ist auf Wunsch jedoch gegen Mehrpreis auch in Edelfurnier möglich. Falls gewünscht bitte deutlich bei Ihrer Bestellung angeben.

Abbildung CT323-110L

mit Sonderausstattung Schubkasten,
Innenmaße: Breite 67 cm, Tiefe 39 cm, Höhe 8 cm



Mehrpreis Schubkasten für CT323

CT323-SK

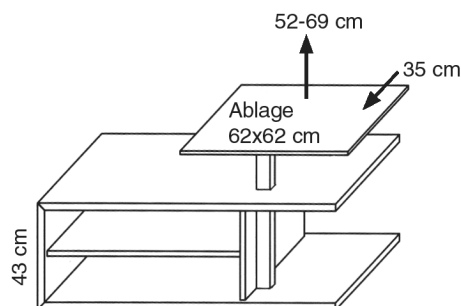
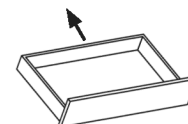

Höhe/Breite/Tiefe: 43-69/110/65 cm

Best.-Nr. CT323-110L

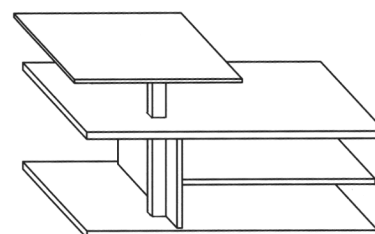

43-69/110/65 cm

CT323-110R

Mehrpreis Ablage in Edelfurnier
CT323ABF

Bei der Bestellung unbedingt die Ausführung der Spange, der Inneneinteilung und, falls gewünscht, des Schubkastens angeben!

Baureihe CT409 lieferbare Ausführungen

Ausführungen Säule in Lack:

seidenmatt Weiß, Fango, Anthrazit

Akzentbereich der Säule in Massivholz oder Edelfurnier:

Wildeiche massiv gebürstet Natur geölt, Balkeneiche Struktur Terra furniert

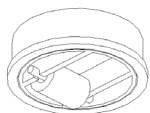

Mit Gelenkrollen

Tischplatte: Parsolglas Grau Stärke 12 mm

Ablage: Parsolglas Grau Stärke 8 mm, Größe 600 x 320 mm

Bodenplatte: Edelstahl 25 mm

Säule: Lack 450 x 120 mm

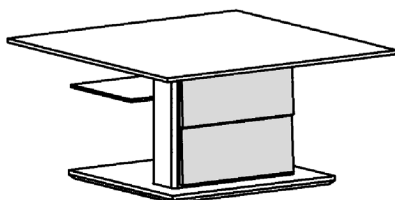

Höhe/Breite/Tiefe:

43/85/85 cm

Best.-Nr.

CT409-85

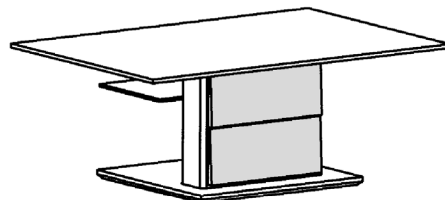

43/110/70 cm

CT409-110

