

Möbel LETZ

Finden und Wohlfühlen



Typenplan

Lenny von ADA Trendline - Eckgarnitur rechts blue-green

Wichtiger Hinweis für Sie

Etwaige Hinweise des Herstellers in dieser Produktinformation, die sich auf die Gewährleistung beziehen, haben für Sie keinerlei Bindungswirkung und können von Ihnen ignoriert werden. Ihre gesetzlichen Gewährleistungsrechte als Verbraucher uns gegenüber, als Ihrem Verkäufer, werden dadurch in keiner Weise berührt oder eingeschränkt. Sie können sich wegen aller Mängel jederzeit an uns wenden. Darüber hinaus gehende Herstellergarantien bleiben natürlich unberührt. Dieser Artikel wird hergestellt von ADA Nova Living, Rakoczi u. 154, 9900 Körömend, Ungarn, office.anger@ada.at

Möbel Letz GmbH
Am Gewerbepark 11
06895 Zahna-Elster

Tel.: 035383 - 6018 50

Fax.: 035383 - 6018 17

Sitzgruppe LENNY



ACHTUNG: Bei Ausführung in Leder sind zusätzliche Ledernähte angebracht!

Alle angegebenen Maße sind Zirkumaße!

Grundausrüstung:



leger gepolstert

Sitzqualitäten:



Kaltschaum
SOFT

Aufpreis



Kaltschaum
MITTELFEST

Aufpreis



Kaltschaum
FEST

Bei Bestellung bitte angeben:

- Modellname
- Bestellnummer
- Bezug (Achtung: bei Kombi genaue Angaben)
- Sitzpolsterung (nur bei Kaltschaum MITTELFEST RG 40 oder Kaltschaum FEST RG 50)
- Anzahl und Art der Nackenstützen
- Nackenstützenbügel: Chrom oder Schwarz
- Armteilbeschlag: Chrom oder Schwarz
- Fußart
- Holzart (nur bei Holzfüßen): Buche oder Eiche
- Beizton (nur bei Holzfüßen) - lt. Beiztonkarte

Produktinfo für Funktionen:

- Armteilverstellung: standardmäßig
- Rückenverstellung: standardmäßig; Chaiselongue 850/860-106 ausgenommen

Produktinfo für Nackenstützen:

- Anzahl der Nackenstützen nach Wunsch bestellbar

Produktinfo für Armteilbeschlag und Nackenstützenbügel:

- in Chrom und Schwarz möglich, frei kombinierbar (ein Chromfuß kann auch mit einem schwarzem Armteilbeschlag / Nackenstützenbügel kombiniert werden)

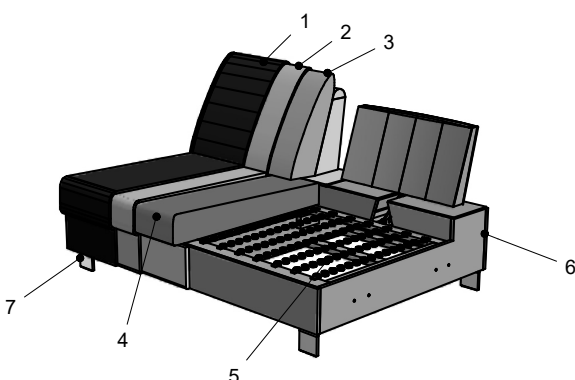

Polsterung: Leger. Eine modellbedingte Wellenbildung ist warentypisch.

- 1: Bezug: Stoff bzw. Leder
- 2: Feinpolsterung: weiche Polstervliesmatte unter dem Bezug
- 3: Lehne: hochwertiger Polyätherschaum
- 4: Sitz: Sitzqualitäten (siehe oben)
- 5: Unterfederung: Stahlwellenfedern (NOSAG)
- 6: Untergestell
- 7: Füße

Füße 13 cm ohne Aufpreis



C 289
Chrom



S 289
Schwarz



H 179
Holz



H 689
Holz

Buche lackiert:
natur Nr. 108
nuss Nr. 115
nuss Nr. 119
schwarz Nr. 250

Eiche geölt:
Eiche natur geölt (Nr. 400)
Eiche licht geölt (Nr. 405)



C 302
Chrom



S 302
Schwarz

Grundausrüstung:

- Gestell: Hartholz, Weichholz, Spanplatten E 1, Sperrholzplatten;
Sitz: Stahlwellenfedern (NOSAG), hochwertiger Kaltschaum Soft und weiche Polstervliesmatte;
Lehne: hochwertiger Polyätherschaum und weiche Polstervliesmatte

Sitzgruppe LENNY

ARTIKELÜBERSICHT

Sofa

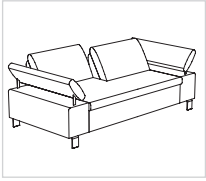

230-156



230-130

Abschlusselement

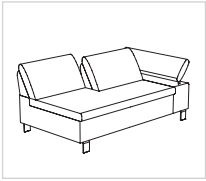

220-156 re
(210-156 li)*

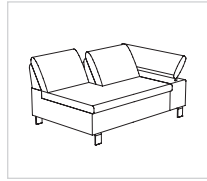

220-130 re
(210-130 li)*

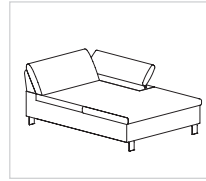

860-106 re
(850-106 li)*

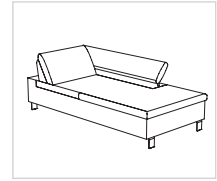

862-78 re
(852-78 li)*

Zwischenelement

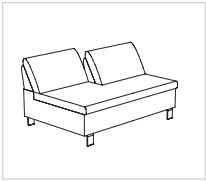

200-156

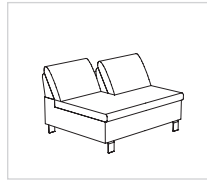

200-130

Zubehör



57-121



57-81



Nr. 80
65 cm

passend zu 2B-156,
CH-78 und CH-106



Nr. 80
52 cm

passend zu 2B-130



Nr. 72



Nr. 41

Sitzgruppe LENNY

**Alle Maße sind Zirkumaße!
Alle angeführten Skizzen dienen lediglich als Symbolskizzen!**

Gesamthöhe: 82 cm
Höhe mit NS Nr. 41: 97 cm
Höhe mit NS Nr. 72: 102 cm
Höhe mit NS Nr. 80: 109 cm
Armteilhöhe: 63-74 cm
Sitzhöhe: 42 cm
Sitztiefe: 78 cm
Sitztiefe mit Verstellung: 54 cm

*Bestellnummer in () für
spiegelbildliche Variante

Bestellnummer →

Sitzgruppe bestehend aus:

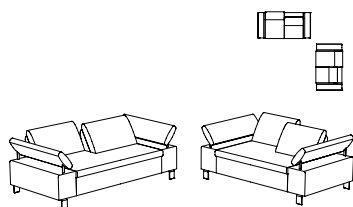

230-156, 230-130

Sitzgruppe bestehend aus:

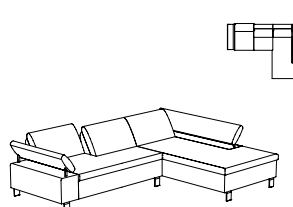

210-156, 862-78
(220-156, 852-78)*

Sitzgruppe bestehend aus:

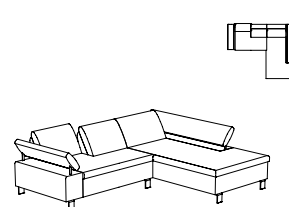

210-130, 862-78
(220-130, 852-78)*

Maß:
Tiefe:

-
-

298x224
-

272x224
-

Stoffgr. 4-5
Stoffgr. 8
Stoffgr. 12
Stoffgr. 13-16
Stoffgr. 18-20
Stoffgr. 22
Stoffgr. 30
Stoffgr. 40
Stoffgr. 45

Ledergr. B/T
Ledergr. C
Ledergr. D/V/W
Ledergr. F
Ledergr. G

Kaltschaum Mittelfest
Kaltschaum Fest

Füße C302 / S302 /
H179 / H689

Sitzgruppe LENNY

**Alle angegebenen Maße sind Zirkumaße!
Alle angeführten Skizzen dienen lediglich als Symbolskizzen!**

Gesamthöhe: 82 cm
Höhe mit NS Nr. 41: 97 cm
Höhe mit NS Nr. 72: 102 cm
Höhe mit NS Nr. 80: 109 cm
Armteilhöhe: 63-74 cm
Sitzhöhe: 42 cm
Sitztiefe: 78 cm
Sitztiefe mit Verstellung: 54 cm

*Bestellnummer in () für
spiegelbildliche Variante

Bestellnummer 

Sitzgruppe bestehend aus:

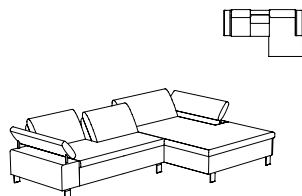

210-156, 860-106
(220-156, 850-106)

Maß:
Tiefe:

326x194

Stoffgr. 4-5
Stoffgr. 8
Stoffgr. 12
Stoffgr. 13-16
Stoffgr. 18-20
Stoffgr. 22
Stoffgr. 30
Stoffgr. 40
Stoffgr. 45

Ledergr. B/T
Ledergr. C
Ledergr. D/V/W
Ledergr. F
Ledergr. G

Kaltschaum Mittelfest
Kaltschaum Fest

Füße C302 / S302 /
H179 / H689

Sitzgruppe LENNY

**Alle angegebenen Maße sind Zirkumaße!
Alle angeführten Skizzen dienen lediglich als Symbolskizzen!**

Gesamthöhe: 82 cm
Höhe mit NS Nr. 41: 97 cm
Höhe mit NS Nr. 72: 102 cm
Höhe mit NS Nr. 80: 109 cm
Armteilhöhe: 63-74 cm
Sitzhöhe: 42 cm
Sitztiefe: 78 cm
Sitztiefe mit Verstellung: 54 cm

*Bestellnummer in () für
spiegelbildliche Variante

Bestellnummer 

Bank 2-sitzig
mit 2 Armteilen und
2 Tiefenverstellungen

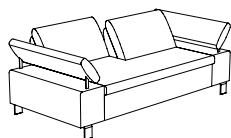

230-156

Bank 2-sitzig
mit 2 Armteilen und
2 Tiefenverstellungen

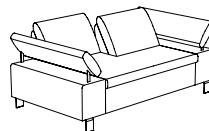

230-130

Bank 2-sitzig
mit 1 Armteil und
2 Tiefenverstellungen

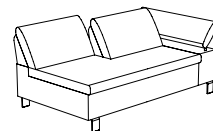

220-156 re
(210-156 li)*

Maß:
Tiefe:

218
111

192
111

188
111

Stoffgr. 4-5
Stoffgr. 8
Stoffgr. 12
Stoffgr. 13-16
Stoffgr. 18-20
Stoffgr. 22
Stoffgr. 30
Stoffgr. 40
Stoffgr. 45

Ledergr. B/T
Ledergr. C
Ledergr. D/V/W
Ledergr. F
Ledergr. G

Kaltschaum Mittelfest
Kaltschaum Fest

Füße C302 / S302 /
H179 / H689

Sitzgruppe LENNY

**Alle angegebenen Maße sind Zirkumaße!
Alle angeführten Skizzen dienen lediglich als Symbolskizzen!**

Gesamthöhe: 82 cm
Höhe mit NS Nr. 41: 97 cm
Höhe mit NS Nr. 72: 102 cm
Höhe mit NS Nr. 80: 109 cm
Armteilhöhe: 63-74 cm
Sitzhöhe: 42 cm
Sitztiefe: 78 cm
Sitztiefe mit Verstellung: 54 cm

*Bestellnummer in () für
spiegelbildliche Variante

Bestellnummer

Bank 2-sitzig
mit 1 Armteil und
2 Tiefenverstellungen

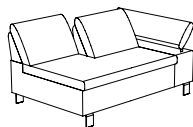

220-130 re
(210-130 li)*

Bank 2-sitzig
ohne Armteil
mit 2 Tiefenverstellungen

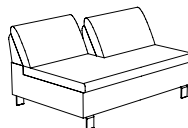

200-156

Bank 2-sitzig
ohne Armteil
mit 2 Tiefenverstellungen

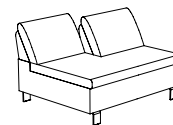

200-130

Maß:
Tiefe:

162
111

158
111

132
111

Stoffgr. 4-5
Stoffgr. 8
Stoffgr. 12
Stoffgr. 13-16
Stoffgr. 18-20
Stoffgr. 22
Stoffgr. 30
Stoffgr. 40
Stoffgr. 45

Ledergr. B/T
Ledergr. C
Ledergr. D/V/W
Ledergr. F
Ledergr. G

Kaltschaum Mittelfest
Kaltschaum Fest

Füße C302 / S302 /
H179 / H689

Sitzgruppe LENNY

**Alle angegebenen Maße sind Zirkumaße!
Alle angeführten Skizzen dienen lediglich als Symbolskizzen!**

Gesamthöhe: 82 cm
Höhe mit NS Nr. 41: 97 cm
Höhe mit NS Nr. 72: 102 cm
Höhe mit NS Nr. 80: 109 cm
Armteilhöhe: 63-74 cm
Sitzhöhe: 42 cm
Sitztiefe: 78 cm
Sitztiefe mit Verstellung: 54 cm

*Bestellnummer in () für
spiegelbildliche Variante

Bestellnummer

Chaiselongue
mit 1 Armteil
ohne Tiefenverstellung

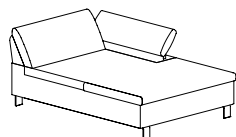

860-106 re
(850-106 li)*

Chaiselongue
mit 1 Armteil und
1 Tiefenverstellung

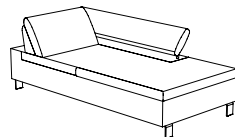

862-78 re
(852-78 li)*

Hocker

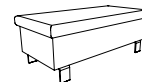

57-121

Maß:
Tiefe:

138
194

110
224

126
61

Stoffgr. 4-5
Stoffgr. 8
Stoffgr. 12
Stoffgr. 13-16
Stoffgr. 18-20
Stoffgr. 22
Stoffgr. 30
Stoffgr. 40
Stoffgr. 45

Ledergr. B/T
Ledergr. C
Ledergr. D/V/W
Ledergr. F
Ledergr. G

Kaltschaum Mittelfest
Kaltschaum Fest

Füße C302 / S302 /
H179 / H689

Sitzgruppe LENNY

**Alle angegebenen Maße sind Zirkumaße!
Alle angeführten Skizzen dienen lediglich als Symbolskizzen!**

Gesamthöhe: 82 cm
Höhe mit NS Nr. 41: 97 cm
Höhe mit NS Nr. 72: 102 cm
Höhe mit NS Nr. 80: 109 cm
Armteilhöhe: 63-74 cm
Sitzhöhe: 42 cm
Sitztiefe: 78 cm
Sitztiefe mit Verstellung: 54 cm

*Bestellnummer in () für
spiegelbildliche Variante

Bestellnummer 

Hocker



57-81

Nackenstütze
inkl. Verstellung
(passend zu 2B-156,
CH-78 und CH-106)



Nr. 80

Nackenstütze
inkl. Verstellung
(passend zu 2B-130)



Nr. 80

Maß:
Tiefe:

86
61

65
-

52
-

Stoffgr. 4-5
Stoffgr. 8
Stoffgr. 12
Stoffgr. 13-16
Stoffgr. 18-20
Stoffgr. 22
Stoffgr. 30
Stoffgr. 40
Stoffgr. 45

Ledergr. B/T
Ledergr. C
Ledergr. D/V/W
Ledergr. F
Ledergr. G

Kaltschaum Mittelfest
Kaltschaum Fest

Füße C302 / S302 /
H179 / H689

Sitzgruppe LENNY

**Alle angegebenen Maße sind Zirkumaße!
Alle angeführten Skizzen dienen lediglich als Symbolskizzen!**

Gesamthöhe: 82 cm
Höhe mit NS Nr. 41: 97 cm
Höhe mit NS Nr. 72: 102 cm
Höhe mit NS Nr. 80: 109 cm
Armteilhöhe: 63-74 cm
Sitzhöhe: 42 cm
Sitztiefe: 78 cm
Sitztiefe mit Verstellung: 54 cm

*Bestellnummer in () für
spiegelbildliche Variante

Bestellnummer ➔

Nackenstütze
oval



Nr. 72

Nackenstütze
rund



Nr. 41

Maß:
Tiefe:

60
-

52
-

Stoffgr. 4-5
Stoffgr. 8
Stoffgr. 12
Stoffgr. 13-16
Stoffgr. 18-20
Stoffgr. 22
Stoffgr. 30
Stoffgr. 40
Stoffgr. 45

Ledergr. B/T
Ledergr. C
Ledergr. D/V/W
Ledergr. F
Ledergr. G

Kaltschaum Mittelfest
Kaltschaum Fest

Füße C302 / S302 /
H179 / H689