

Möbel LETZ

Finden und Wohlfühlen



Typenplan

Nordic Pure 6041 von Tom Tailor - Ecksofa rechts ivory

Wichtiger Hinweis für Sie

Etwaige Hinweise des Herstellers in dieser Produktinformation, die sich auf die Gewährleistung beziehen, haben für Sie keinerlei Bindungswirkung und können von Ihnen ignoriert werden. Ihre gesetzlichen Gewährleistungsrechte als Verbraucher uns gegenüber, als Ihrem Verkäufer, werden dadurch in keiner Weise berührt oder eingeschränkt. Sie können sich wegen aller Mängel jederzeit an uns wenden. Darüber hinaus gehende Herstellergarantien bleiben natürlich unberührt. Dieser Artikel wird hergestellt von

Möbel Letz GmbH
Am Gewerbepark 11
06895 Zahna-Elster

Tel.: 035383 - 6018 50

Fax.: 035383 - 6018 17

Sitzgruppe NORDIC PURE (6041)

Alle angegebenen Maße sind Zirkumaße!



Aufpreisartikel sind rot gekennzeichnet!

Sitzqualitäten:



Polyätherschaum



Kaltschaum
MITTELFEST



Kaltschaum
FEST

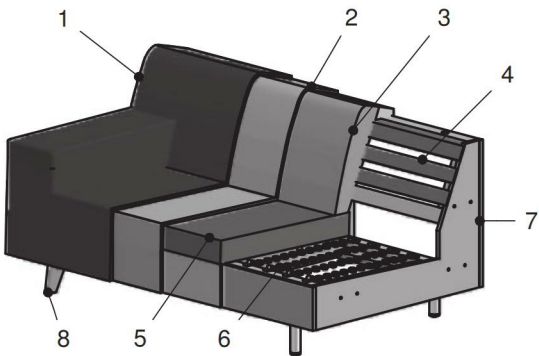

- 1: Bezug: Stoff
- 2: Feinpolsterung: weiche Polstervliesmatte unter dem Bezug
- 3: Lehne: hochwertiger Polyätherschaum
- 4: Lehne: elastische Polstergurte
- 5: Sitz: Sitzqualitäten (siehe oben)
- 6: Unterfederung: Stahlwellenfedern (NOSAG)
- 7: Untergestell
- 8: Füße



Bei Bestellung bitte angeben:

- Modellnummer
- Bestellnummer
- Bezug (Achtung: bei Kombi genaue Angaben)
- Sitzpolsterung (nur bei Kaltschaum MITTELFEST RG 40 oder Kaltschaum FEST RG 50)
- Anzahl der Nackenstützen
- **Skizze für Nackenstütze-Montage**
- Fußart
- Holzart (bei Holzfüße):
 - Buche gebeizt/lackiert: ohne Aufpreis
 - **Eiche natur geölt (Nr. 400): gegen Aufpreis**
 - **Eiche licht geölt (Nr. 405): gegen Aufpreis**
- Beizton - lt. Beiztonkarte

Produktinfo für Vorziehbank:

- manuelle Vorziehfunktion gegen Aufpreis erhältlich
- motorische Vorziehfunktion gegen Aufpreis erhältlich

Füße 13 cm ohne Aufpreis



H 61
Holz: Buche

Buche gebeizt/lackiert:
 natur Nr. 108
 nuss Nr. 115
 nuss / wenge Nr. 119
 schwarz Nr. 250

Aufpreis



H 61
Holz: Eiche geölt

Eiche geölt:

Eiche natur geölt (Nr. 400)

Eiche licht geölt (Nr. 405)

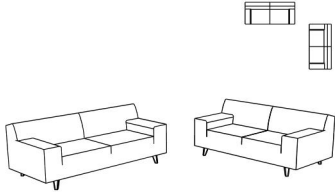
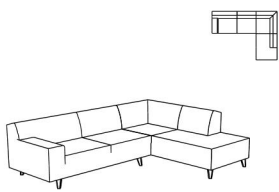
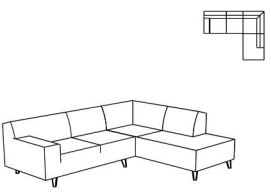

Sitzgruppe NORDIC PURE (6041)

**Alle angegebenen Maße sind Zirkumaße!
Alle angeführten Skizzen dienen lediglich als Symbolskizzen!**

<p>Gesamthöhe: 77 cm Höhe inkl. Nackenstütze: 97 cm Armteilhöhe: 56 cm Sitzhöhe: 42 cm Sitztiefe bei 2B ohne Funktion: 61 cm Sitztiefe bei VZB (manuell): 78 cm Sitztiefe bei VZB (motorisch): 80 cm Sitztiefe bei EBA: 57 cm</p> <p>*Bestellnummer in () für spiegelbildliche Variante</p> <p>Bestellnummer </p>	<p>Sitzgruppe bestehend aus:</p>  <p>230-156, 230-136</p>	<p>Sitzgruppe bestehend aus:</p>  <p>210-156, 946-175 (220-156, 945-175)*</p>	<p>Sitzgruppe bestehend aus:</p>  <p>210-136, 946-175 (220-136, 945-175)*</p>
<p>Maß: Tiefe:</p>	<p>- -</p>	<p>269x201 -</p>	<p>249x201 -</p>
<p>nur TBO (Gr. 5) nur TSV (Gr. 5) nur STC (Gr. 8) nur TUS (Gr. 16)</p>			
<p>Stoffgr. 4-5 Stoffgr. 8 Stoffgr. 12 Stoffgr. 13-16</p>			
<p>AP für Kaltschaum Mittelfest AP für Kaltschaum Fest AP für manuellen Vorzug AP für Motor-Vorzug</p>			
<p>AP für Füße in Eiche</p>			

Sitzgruppe NORDIC PURE (6041)

**Alle angegebenen Maße sind Zirkumaße!
Alle angeführten Skizzen dienen lediglich als Symbolskizzen!**

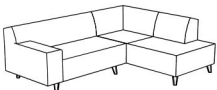
<p>Gesamthöhe: 77 cm Höhe inkl. Nackenstütze: 97 cm Armteilhöhe: 56 cm Sitzhöhe: 42 cm Sitztiefe bei 2B ohne Funktion: 61 cm Sitztiefe bei VZB (manuell): 78 cm Sitztiefe bei VZB (motorisch): 80 cm Sitztiefe bei EBA: 57 cm</p> <p>*Bestellnummer in () für spiegelbildliche Variante</p> <p>Bestellnummer →</p>	<p>Sitzgruppe bestehend aus:</p>  <p>210-156, 946-155 (220-156, 945-155)*</p>	<p>Sitzgruppe bestehend aus:</p>  <p>210-136, 946-155 (220-136, 945-155)*</p>	<p>Sitzgruppe bestehend aus:</p>  <p>110-116, 946-155 (120-116, 945-155)*</p>
<p>Maß: Tiefe:</p>	<p>269x181 -</p>	<p>249x181 -</p>	<p>229x181 -</p>
<p>nur TBO (Gr. 5) nur TSV (Gr. 5) nur STC (Gr. 8) nur TUS (Gr. 16)</p>			
<p>Stoffgr. 4-5 Stoffgr. 8 Stoffgr. 12</p>			
<p>Stoffgr. 13-16</p>			
<p>AP für Kaltschaum Mittelfest</p>			
<p>AP für Kaltschaum Fest</p>			
<p>AP für manuellen Vorzug</p>			
<p>AP für Motor-Vorzug</p>			
<p>AP für Füße in Eiche</p>			

Sitzgruppe NORDIC PURE (6041)

Alle angegebenen Maße sind Zirkumaße!
 Alle angeführten Skizzen dienen lediglich als Symbolskizzen!

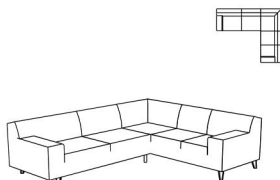
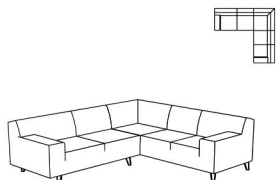
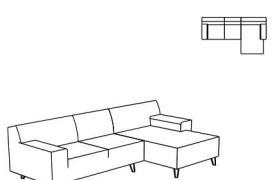
<p>Gesamthöhe: 77 cm Höhe inkl. Nackenstütze: 97 cm Armteilhöhe: 56 cm Sitzhöhe: 42 cm Sitztiefe bei 2B ohne Funktion: 61 cm Sitztiefe bei VZB (manuell): 78 cm Sitztiefe bei VZB (motorisch): 80 cm Sitztiefe bei EBA: 57 cm</p> <p>*Bestellnummer in () für spiegelbildliche Variante</p> <p>Bestellnummer →</p>	<p>Sitzgruppe bestehend aus:</p>  <p>210-156, 920-175 (220-156, 910-175)*</p>	<p>Sitzgruppe bestehend aus:</p>  <p>210-136, 920-175 (220-136, 910-175)*</p>	<p>Sitzgruppe bestehend aus:</p>  <p>210-156, 820-78 (220-156, 810-78)*</p>
<p>Maß: Tiefe:</p>	<p>269x222 -</p>	<p>249x222 -</p>	<p>286x151 -</p>
<p>nur TBO (Gr. 5) nur TSV (Gr. 5) nur STC (Gr. 8) nur TUS (Gr. 16) Stoffgr. 4-5 Stoffgr. 8 Stoffgr. 12 Stoffgr. 13-16</p> <p>AP für Kaltschaum Mittelfest</p> <p>AP für Kaltschaum Fest</p> <p>AP für manuellen Vorzug</p> <p>AP für Motor-Vorzug</p> <p>AP für Füße in Eiche</p>			

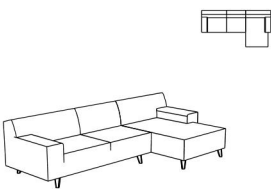
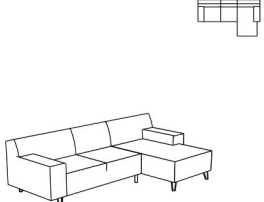
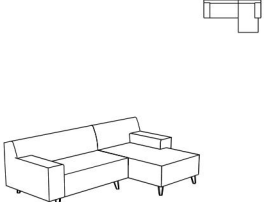

Sitzgruppe NORDIC PURE (6041)

Alle angegebenen Maße sind Zirkumaße!
 Alle angeführten Skizzen dienen lediglich als Symbolskizzen!

<p>Gesamthöhe: 77 cm Höhe inkl. Nackenstütze: 97 cm Armteilhöhe: 56 cm Sitzhöhe: 42 cm Sitztiefe bei 2B ohne Funktion: 61 cm Sitztiefe bei VZB (manuell): 78 cm Sitztiefe bei VZB (motorisch): 80 cm Sitztiefe bei EBA: 57 cm</p> <p>*Bestellnummer in () für spiegelbildliche Variante</p> <p>Bestellnummer →</p>	<p>Sitzgruppe bestehend aus:</p>  <p>210-136, 820-78 (220-136, 810-78)*</p>	<p>Sitzgruppe bestehend aus:</p>  <p>210-136, 820-68 (220-136, 810-68)*</p>	<p>Sitzgruppe bestehend aus:</p>  <p>110-116, 820-68 (120-116, 810-68)*</p>
<p>Maß: Tiefe:</p>	<p>266x151 -</p>	<p>256x151 -</p>	<p>236x151 -</p>
<p>nur TBO (Gr. 5) nur TSV (Gr. 5) nur STC (Gr. 8) nur TUS (Gr. 16) Stoffgr. 4-5 Stoffgr. 8 Stoffgr. 12 Stoffgr. 13-16</p> <p>AP für Kaltschaum Mittelfest</p> <p>AP für Kaltschaum Fest</p> <p>AP für manuellen Vorzug</p> <p>AP für Motor-Vorzug</p> <p>AP für Füße in Eiche</p>			



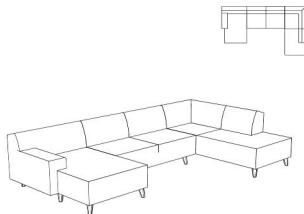

Sitzgruppe NORDIC PURE (6041)

**Alle angegebenen Maße sind Zirkumaße!
Alle angeführten Skizzen dienen lediglich als Symbolskizzen!**

<p>Gesamthöhe: 77 cm Höhe inkl. Nackenstütze: 97 cm Armteilhöhe: 56 cm Sitzhöhe: 42 cm Sitztiefe bei 2B ohne Funktion: 61 cm Sitztiefe bei VZB (manuell): 78 cm Sitztiefe bei VZB (motorisch): 80 cm Sitztiefe bei EBA: 57 cm</p> <p>*Bestellnummer in () für spiegelbildliche Variante</p> <p>Bestellnummer </p>	<p>Sitzgruppe bestehend aus:</p>  <p>810-78, 200-156, 946-175 (820-78, 200-156, 945-175)*</p>	<p>Sitzgruppe bestehend aus:</p>  <p>810-78, 200-136, 946-155 (820-78, 200-136, 945-155)*</p>	
<p>Maß: Tiefe:</p>	<p>349x201 -</p>	<p>329x181 -</p>	
<p>nur TBO (Gr. 5) nur TSV (Gr. 5) nur STC (Gr. 8) nur TUS (Gr. 16) Stoffgr. 4-5 Stoffgr. 8 Stoffgr. 12 Stoffgr. 13-16</p>			
<p>AP für Kaltschaum Mittelfest AP für Kaltschaum Fest AP für manuellen Vorzug AP für Motor-Vorzug</p>			
<p>AP für Füße in Eiche</p>			



Sitzgruppe NORDIC PURE (6041)

Alle angegebenen Maße sind Zirkumaße!
 Alle angeführten Skizzen dienen lediglich als Symbolskizzen!

<p>Gesamthöhe: 77 cm Höhe inkl. Nackenstütze: 97 cm Armteilhöhe: 56 cm Sitzhöhe: 42 cm Sitztiefe bei 2B ohne Funktion: 61 cm Sitztiefe bei VZB (manuell): 78 cm Sitztiefe bei VZB (motorisch): 80 cm Sitztiefe bei EBA: 57 cm</p> <p>*Bestellnummer in () für spiegelbildliche Variante</p> <p>Bestellnummer </p>	<p>Bank 2-sitzig mit 2 Armteilen</p>  <p>230-176</p>	<p>Bank 2-sitzig mit 2 Armteilen</p>  <p>230-156</p>	<p>Bank 2-sitzig mit 2 Armteilen</p>  <p>230-136</p>
<p>Maß: Tiefe:</p>	<p>226 91</p>	<p>206 91</p>	<p>186 91</p>
<p>nur TBO (Gr. 5) nur TSV (Gr. 5) nur STC (Gr. 8) nur TUS (Gr. 16) Stoffgr. 4-5 Stoffgr. 8 Stoffgr. 12 Stoffgr. 13-16</p>			
<p>AP für Kaltschaum Mittelfest</p>			
<p>AP für Kaltschaum Fest</p>			
<p>AP für manuellen Vorzug</p>	<p>-</p>	<p>-</p>	<p>-</p>
<p>AP für Motor-Vorzug</p>	<p>-</p>	<p>-</p>	<p>-</p>
<p>AP für Füße in Eiche</p>			



Sitzgruppe NORDIC PURE (6041)

Alle angegebenen Maße sind Zirkumaße!
 Alle angeführten Skizzen dienen lediglich als Symbolskizzen!

<p>Gesamthöhe: 77 cm Höhe inkl. Nackenstütze: 97 cm Armteilhöhe: 56 cm Sitzhöhe: 42 cm Sitztiefe bei 2B ohne Funktion: 61 cm Sitztiefe bei VZB (manuell): 78 cm Sitztiefe bei VZB (motorisch): 80 cm Sitztiefe bei EBA: 57 cm</p> <p>*Bestellnummer in () für spiegelbildliche Variante</p> <p>Bestellnummer →</p>	<p>Bank 2-sitzig mit 1 Armteil</p>  <p>220-156 re (210-156 li)*</p>	<p>Bank 2-sitzig mit 1 Armteil</p>  <p>220-136 re (210-136 li)*</p>	<p>Element mit 1 Armteil</p>  <p>120-116 re (110-116 li)*</p>
<p>Maß: Tiefe:</p>	<p>182 91</p>	<p>162 91</p>	<p>142 91</p>
<p>nur TBO (Gr. 5) nur TSV (Gr. 5) nur STC (Gr. 8) nur TUS (Gr. 16) Stoffgr. 4-5 Stoffgr. 8 Stoffgr. 12 Stoffgr. 13-16</p> <p>AP für Kaltschaum Mittelfest</p> <p>AP für Kaltschaum Fest</p> <p>AP für manuellen Vorzug</p> <p>AP für Motor-Vorzug</p> <p>AP für Füße in Eiche</p>			



Sitzgruppe NORDIC PURE (6041)

Alle angegebenen Maße sind Zirkumaße!
 Alle angeführten Skizzen dienen lediglich als Symbolskizzen!

<p>Gesamthöhe: 77 cm Höhe inkl. Nackenstütze: 97 cm Armteilhöhe: 56 cm Sitzhöhe: 42 cm Sitztiefe bei 2B ohne Funktion: 61 cm Sitztiefe bei VZB (manuell): 78 cm Sitztiefe bei VZB (motorisch): 80 cm Sitztiefe bei EBA: 57 cm</p> <p>*Bestellnummer in () für spiegelbildliche Variante</p> <p>Bestellnummer →</p>	<p>Bank 2-sitzig ohne Armteil</p>  <p>200-156</p>	<p>Bank 2-sitzig ohne Armteil</p>  <p>200-136</p>	<p>Eckbank mit 1 Armteil</p>  <p>920-175 re (910-175 li)*</p>
<p>Maß: Tiefe:</p>	<p>158 91</p>	<p>138 91</p>	<p>222 87</p>
<p>nur TBO (Gr. 5) nur TSV (Gr. 5) nur STC (Gr. 8) nur TUS (Gr. 16) Stoffgr. 4-5 Stoffgr. 8 Stoffgr. 12 Stoffgr. 13-16</p> <p>AP für Kaltschaum Mittelfest</p> <p>AP für Kaltschaum Fest</p> <p>AP für manuellen Vorzug</p> <p>AP für Motor-Vorzug</p> <p>AP für Füße in Eiche</p>			<p>-</p> <p>-</p>



Sitzgruppe NORDIC PURE (6041)

Alle angegebenen Maße sind Zirkumaße!
 Alle angeführten Skizzen dienen lediglich als Symbolskizzen!

<p>Gesamthöhe: 77 cm Höhe inkl. Nackenstütze: 97 cm Armteilhöhe: 56 cm Sitzhöhe: 42 cm Sitztiefe bei 2B ohne Funktion: 61 cm Sitztiefe bei VZB (manuell): 78 cm Sitztiefe bei VZB (motorisch): 80 cm Sitztiefe bei EBA: 57 cm</p> <p>*Bestellnummer in () für spiegelbildliche Variante</p> <p>Bestellnummer →</p>	<p>Eckbank mit Abschluss</p>  <p>946-175 re (945-175 li)*</p>	<p>Eckbank mit Abschluss</p>  <p>946-155 re (945-155 li)*</p>	<p>Chaiselongue mit 1 Armteil</p>  <p>820-78 re (810-78 li)*</p>
<p>Maß: Tiefe:</p>	<p>201 87</p>	<p>181 87</p>	<p>104 151</p>
<p>nur TBO (Gr. 5) nur TSV (Gr. 5) nur STC (Gr. 8) nur TUS (Gr. 16) Stoffgr. 4-5 Stoffgr. 8 Stoffgr. 12 Stoffgr. 13-16</p>			
<p>AP für Kaltschaum Mittelfest</p> <p>AP für Kaltschaum Fest</p> <p>AP für manuellen Vorzug</p> <p>AP für Motor-Vorzug</p> <p>AP für Füße in Eiche</p>	<p>-</p> <p>-</p> <p>-</p> <p>-</p>	<p>-</p> <p>-</p> <p>-</p> <p>-</p>	<p>-</p> <p>-</p> <p>-</p> <p>-</p>





Sitzgruppe NORDIC PURE (6041)

Alle angegebenen Maße sind Zirkumaße!
 Alle angeführten Skizzen dienen lediglich als Symbolskizzen!

<p>Gesamthöhe: 77 cm Höhe inkl. Nackenstütze: 97 cm Armteilhöhe: 56 cm Sitzhöhe: 42 cm Sitztiefe bei 2B ohne Funktion: 61 cm Sitztiefe bei VZB (manuell): 78 cm Sitztiefe bei VZB (motorisch): 80 cm Sitztiefe bei EBA: 57 cm</p> <p>*Bestellnummer in () für spiegelbildliche Variante</p> <p>Bestellnummer →</p>	<p>Chaiselongue mit 1 Armteil</p>  <p>820-68 re (810-68 li)*</p>	<p>Chaiselongue mit 1 Armteil freistehend</p>  <p>840-78 re (830-78 li)*</p>	<p>Chaiselongue mit 1 Armteil freistehend</p>  <p>840-68 re (830-68 li)*</p>
<p>Maß: Tiefe:</p>	<p>94 151</p>	<p>104 151</p>	<p>94 151</p>
<p>nur TBO (Gr. 5) nur TSV (Gr. 5) nur STC (Gr. 8) nur TUS (Gr. 16) Stoffgr. 4-5 Stoffgr. 8 Stoffgr. 12 Stoffgr. 13-16</p>			
<p>AP für Kaltschaum Mittelfest</p> <p>AP für Kaltschaum Fest</p> <p>AP für manuellen Vorzug</p> <p>AP für Motor-Vorzug</p> <p>AP für Füße in Eiche</p>	<p>-</p> <p>-</p> <p>-</p> <p>-</p>	<p>-</p> <p>-</p> <p>-</p> <p>-</p>	<p>-</p> <p>-</p> <p>-</p> <p>-</p>

Sitzgruppe NORDIC PURE (6041)

Alle angegebenen Maße sind Zirkumaße!
 Alle angeführten Skizzen dienen lediglich als Symbolskizzen!

<p>Gesamthöhe: 77 cm Höhe inkl. Nackenstütze: 97 cm Armteilhöhe: 56 cm Sitzhöhe: 42 cm Sitztiefe bei 2B ohne Funktion: 61 cm Sitztiefe bei VZB (manuell): 78 cm Sitztiefe bei VZB (motorisch): 80 cm Sitztiefe bei EBA: 57 cm</p> <p>*Bestellnummer in () für spiegelbildliche Variante</p> <p>Bestellnummer </p>	<p>Hocker</p>  <p>57-133</p>	<p>Hocker</p>  <p>57-81</p>	<p>1 Universalkissen mit Flockprint Flock nur für TBO, TCU und STC möglich!</p>  <p>25x50</p>
<p>Maß: Tiefe:</p>	<p>137 61</p>	<p>85 61</p>	<p>25x50</p>
<p>nur TBO (Gr. 5) nur TSV (Gr. 5) nur STC (Gr. 8) nur TUS (Gr. 16) Stoffgr. 4-5 Stoffgr. 8 Stoffgr. 12 Stoffgr. 13-16</p>			
<p>AP für Kaltschaum Mittelfest</p>			<p>-</p>
<p>AP für Kaltschaum Fest</p>			<p>-</p>
<p>AP für manuellen Vorzug</p>	<p>-</p>	<p>-</p>	<p>-</p>
<p>AP für Motor-Vorzug</p>	<p>-</p>	<p>-</p>	<p>-</p>
<p>AP für Füße in Eiche</p>			<p>-</p>

Sitzgruppe NORDIC PURE (6041)

Alle angegebenen Maße sind Zirkumaße!
 Alle angeführten Skizzen dienen lediglich als Symbolskizzen!

<p>Gesamthöhe: 77 cm Höhe inkl. Nackenstütze: 97 cm Armteilhöhe: 56 cm Sitzhöhe: 42 cm Sitztiefe bei 2B ohne Funktion: 61 cm Sitztiefe bei VZB (manuell): 78 cm Sitztiefe bei VZB (motorisch): 80 cm Sitztiefe bei EBA: 57 cm</p> <p>*Bestellnummer in () für spiegelbildliche Variante</p> <p>Bestellnummer →</p>	<p>1 Universalkissen mit Knöpfen</p>  <p>25x50</p>	<p>1 Universalkissen ohne Flockprint</p>  <p>25x50</p>	<p>1 Nackenstütze</p>  <p>Nr. 30</p>
<p>Maß: Tiefe:</p>	<p>25x50</p>	<p>25x50</p>	<p>52</p>
<p>nur TBO (Gr. 5) nur TSV (Gr. 5) nur STC (Gr. 8) nur TUS (Gr. 16) Stoffgr. 4-5 Stoffgr. 8 Stoffgr. 12 Stoffgr. 13-16</p>			
<p>AP für Kaltschaum Mittelfest</p>	<p>-</p>	<p>-</p>	<p>-</p>
<p>AP für Kaltschaum Fest</p>	<p>-</p>	<p>-</p>	<p>-</p>
<p>AP für manuellen Vorzug</p>	<p>-</p>	<p>-</p>	<p>-</p>
<p>AP für Motor-Vorzug</p>	<p>-</p>	<p>-</p>	<p>-</p>
<p>AP für Füße in Eiche</p>	<p>-</p>	<p>-</p>	<p>-</p>

Sitzgruppe NORDIC PURE (6041)

Alle angegebenen Maße sind Zirkumaße!
 Alle angeführten Skizzen dienen lediglich als Symbolskizzen!

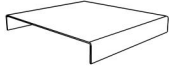
<p>Gesamthöhe: 77 cm Höhe inkl. Nackenstütze: 97 cm Armteilhöhe: 56 cm Sitzhöhe: 42 cm Sitztiefe bei 2B ohne Funktion: 61 cm Sitztiefe bei VZB (manuell): 78 cm Sitztiefe bei VZB (motorisch): 80 cm Sitztiefe bei EBA: 57 cm</p> <p>*Bestellnummer in () für spiegelbildliche Variante</p> <p>Bestellnummer </p>	<p>Plexiglasauflage für Hocker</p>  <p>705-59</p>		
<p>Maß: Tiefe:</p>	<p>59x55</p>		