

Möbel LETZ

Finden und Wohlfühlen



Typenplan

Roger von ADA Trendline - Eckgarnitur links pigeon-blue

Wichtiger Hinweis für Sie

Etwaige Hinweise des Herstellers in dieser Produktinformation, die sich auf die Gewährleistung beziehen, haben für Sie keinerlei Bindungswirkung und können von Ihnen ignoriert werden. Ihre gesetzlichen Gewährleistungsrechte als Verbraucher uns gegenüber, als Ihrem Verkäufer, werden dadurch in keiner Weise berührt oder eingeschränkt. Sie können sich wegen aller Mängel jederzeit an uns wenden. Darüber hinaus gehende Herstellergarantien bleiben natürlich unberührt.

Möbel Letz GmbH
Am Gewerbepark 11
06895 Zahna-Elster

Tel.: 035383 - 6018 50

Fax.: 035383 - 6018 17

Sitzgruppe ROGER



ACHTUNG: Bei Ausführung in Leder sind zusätzliche Ledernähte angebracht!
 Alle angegebenen Maße sind Zirkumaße!

Aufpreisartikel sind rot gekennzeichnet!

Sitzqualitäten:



Kaltschaum
SOFT

Aufpreis



Kaltschaum
MITTELFEST

Aufpreis



Kaltschaum
FEST

Grundausrüstung:



leger gepolstert

Bei Bestellung bitte angeben:

- Modellname
- Bestellnummer (Zusammenstellung)
- Bezug (ACHTUNG: bei Kombi genaue Angaben)
- Sitzpolsterung (nur bei Kaltschaum MITTELFEST RG 40 oder Kaltschaum FEST RG 50)
- Armteilbeschlag: Chrom oder Schwarz
- Lehnenbeschlag: Chrom oder Schwarz
- Fußart
- Holzart (nur bei Holzfüßen): Buche oder Eiche
- Beizton (nur bei Holzfüßen) - lt. Beiztonkarte

Produktinfo für Armteilbeschlag / Lehnenbeschlag:

- in Chrom und Schwarz möglich, frei kombinierbar (ein Chromfuß kann auch mit einem schwarzem Armteilbeschlag / Lehnenbeschlag kombiniert werden)

Grundausrüstung:

- Gestell: Hartholz, Weichholz, Spanplatten E 1, Sperrholzplatten;
 Sitz: Stahlwellenfedern (NOSAG), hochwertiger Kaltschaum Soft und weiche Polstervliesmatte;
 Lehne: hochwertiger Polyätherschaum und weiche Polstervliesmatte;
 Rückenkissen: Schaumstoffflocken-, Polyesterfaserfüllung und weiche Polstervliesmatte

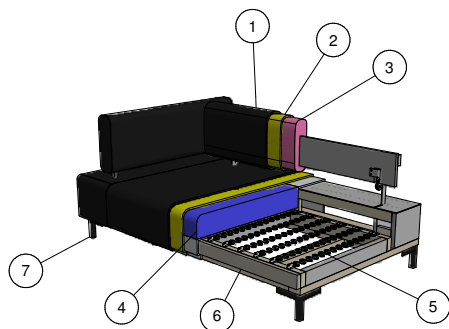

Polsterung: Leger. Eine modellbedingte Wellenbildung ist warentypisch.

- 1: Bezug: Stoff bzw. Leder
- 2: Feinpolsterung: weiche Polstervliesmatte unter dem Bezug
- 3: Lehne: hochwertiger Polyätherschaum
- 4: Sitz: Sitzqualitäten (siehe oben)
- 5: Unterfederung: Stahlwellenfedern (NOSAG)
- 6: Untergestell
- 7: Füße

Füße 16 cm ohne Aufpreis



C 302
Chrom



S 302
Schwarz



H 689
Holz

Sitzgruppe ROGER

ARTIKELÜBERSICHT

Sofa

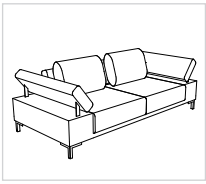

230-156

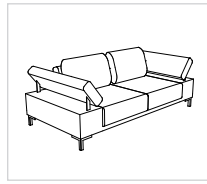

230-140

Abschlusselement

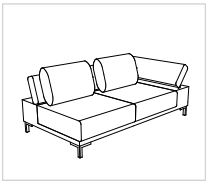

220-156 re
(210-156 li)*

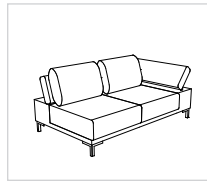

220-140 re
(210-140 li)*

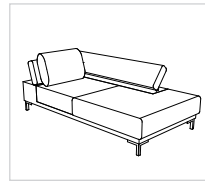

862-74 re
(852-74 li)*

Zubehör

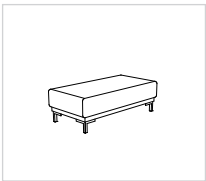

57-121



57-81

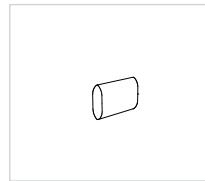

Rückenkissen
65x40

Sitzgruppe ROGER

**Alle angegebenen Maße sind Zirkumaße!
Alle angeführten Skizzen dienen lediglich als Symbolskizzen!**

Gesamthöhe: 82 cm
Höhe ohne Kissen: 73 cm
Armteilhöhe: 58-73 cm
Armteillbreite: 30 cm
Sitzhöhe: 42 cm
Sitztiefe: 56 cm
Sitztiefe ohne Kissen: 71 cm

*Bestellnummer in () für
spiegelbildliche Variante

Bestellnummer →

Sitzgruppe bestehend aus:

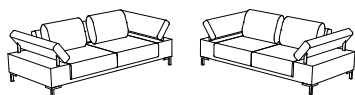

230-156, 230-140

Sitzgruppe bestehend aus:

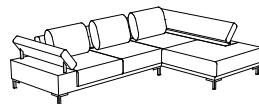

210-156, 862-74
(220-156, 852-74)*

Sitzgruppe bestehend aus:

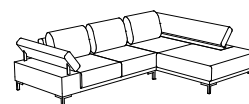

210-140, 862-74
(220-140, 852-74)*

Maß:
Tiefe:

292x202

276x202

Stoffgr. 4-5
Stoffgr. 8
Stoffgr. 12
Stoffgr. 13-16
Stoffgr. 18-20
Stoffgr. 22
Stoffgr. 30
Stoffgr. 40
Stoffgr. 45

Ledergr. B/T
Ledergr. C
Ledergr. D/V/W
Ledergr. F
Ledergr. G

für KS Mittelfest

für KS Fest

Sitzgruppe ROGER

Alle angegebenen Maße sind Zirkumaße!
 Alle angeführten Skizzen dienen lediglich als Symbolskizzen!

Gesamthöhe: 82 cm
 Höhe ohne Kissen: 73 cm
 Armteilhöhe: 58-73 cm
 Armtebreite: 30 cm
 Sitzhöhe: 42 cm
 Sitztiefe: 56 cm
 Sitztiefe ohne Kissen: 71 cm

*Bestellnummer in () für
 spiegelbildliche Variante

Bestellnummer 

Bank 2-sitzig
 mit 2 Armteilen,
 inkl. 2 Rückenkissen
 65x40 cm

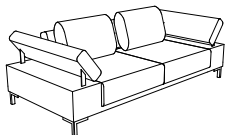

230-156

Bank 2-sitzig
 mit 2 Armteilen,
 inkl. 2 Rückenkissen
 65x40 cm

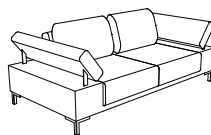

230-140

Bank 2-sitzig
 mit 1 Armteil,
 inkl. 2 Rückenkissen
 65x40 cm

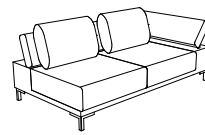

220-156 re
 (210-156 li)*

Maß:
 Tiefe:

216
 104

200
 104

187
 104

Stoffgr. 4-5
 Stoffgr. 8
 Stoffgr. 12
 Stoffgr. 13-16
 Stoffgr. 18-20
 Stoffgr. 22
 Stoffgr. 30
 Stoffgr. 40
 Stoffgr. 45

Ledergr. B/T
 Ledergr. C
 Ledergr. D/V/W
 Ledergr. F
 Ledergr. G

für KS Mittelfest

für KS Fest



Sitzgruppe ROGER

**Alle angegebenen Maße sind Zirkumaße!
Alle angeführten Skizzen dienen lediglich als Symbolskizzen!**

Gesamthöhe: 82 cm
Höhe ohne Kissen: 73 cm
Armteilhöhe: 58-73 cm
Armteilbreite: 30 cm
Sitzhöhe: 42 cm
Sitztiefe: 56 cm
Sitztiefe ohne Kissen: 71 cm

*Bestellnummer in () für
spiegelbildliche Variante

Bestellnummer 

Bank 2-sitzig
mit 1 Armteil,
inkl. 2 Rückenkissen
65x40 cm

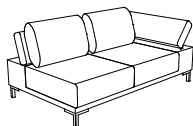

220-140 re
(210-140 li)*

Chaiselongue
mit 1 Armteil,
inkl. 1 Rückenkissen
65x40 cm

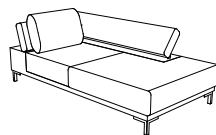

862-74 re
(852-74 li)*

Hocker

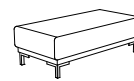

57-121

Maß:
Tiefe:

171
104

105
202

125
64

Stoffgr. 4-5
Stoffgr. 8
Stoffgr. 12
Stoffgr. 13-16
Stoffgr. 18-20
Stoffgr. 22
Stoffgr. 30
Stoffgr. 40
Stoffgr. 45

Ledergr. B/T
Ledergr. C
Ledergr. D/V/W
Ledergr. F
Ledergr. G



für KS Mittelfest

für KS Fest

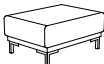

Sitzgruppe ROGER

**Alle angegebenen Maße sind Zirkumaße!
Alle angeführten Skizzen dienen lediglich als Symbolskizzen!**

<p>Gesamthöhe: 82 cm Höhe ohne Kissen: 73 cm Armteilhöhe: 58-73 cm Armteibreite: 30 cm Sitzhöhe: 42 cm Sitztiefe: 56 cm Sitztiefe ohne Kissen: 71 cm</p> <p>*Bestellnummer in () für spiegelbildliche Variante</p> <p>Bestellnummer </p>	<p>Hocker</p>  <p>57-81</p>	<p>1 Rückenkissen</p>  <p>65x40</p>	
<p>Maß: Tiefe:</p>	<p>85 64</p>	<p>65x40</p>	
<p>Stoffgr. 4-5 Stoffgr. 8 Stoffgr. 12 Stoffgr. 13-16 Stoffgr. 18-20 Stoffgr. 22 Stoffgr. 30 Stoffgr. 40 Stoffgr. 45</p> <p>Ledergr. B/T Ledergr. C Ledergr. D/V/W Ledergr. F Ledergr. G</p> <p>für KS Mittelfest</p> <p>für KS Fest</p>			