

Möbel LETZ

Finden und Wohlfühlen



Typenplan

Thimo von ALINA - Relaxsessel fern-green

Wichtiger Hinweis für Sie

Etwaige Hinweise des Herstellers in dieser Produktinformation, die sich auf die Gewährleistung beziehen, haben für Sie keinerlei Bindungswirkung und können von Ihnen ignoriert werden. Ihre gesetzlichen Gewährleistungsrechte als Verbraucher uns gegenüber, als Ihrem Verkäufer, werden dadurch in keiner Weise berührt oder eingeschränkt. Sie können sich wegen aller Mängel jederzeit an uns wenden. Darüber hinaus gehende Herstellergarantien bleiben natürlich unberührt. Dieser Artikel wird hergestellt von ADA Hungaria Butorgyar KFT, Rakoczi u. 154, 9900 Körmend, Ungarn, office.anger@ada.at

Möbel Letz GmbH
Am Gewerbepark 11
06895 Zahna-Elster

Tel.: 035383 - 6018 50

Fax.: 035383 - 6018 17

Relaxsessel THIMO



ACHTUNG: Bei Ausführung in Leder sind zusätzliche Ledernähte angebracht!
Alle in der Preisliste angegebenen Maße sind Zirkumaße!

Aufpreisartikel sind rot gekennzeichnet!

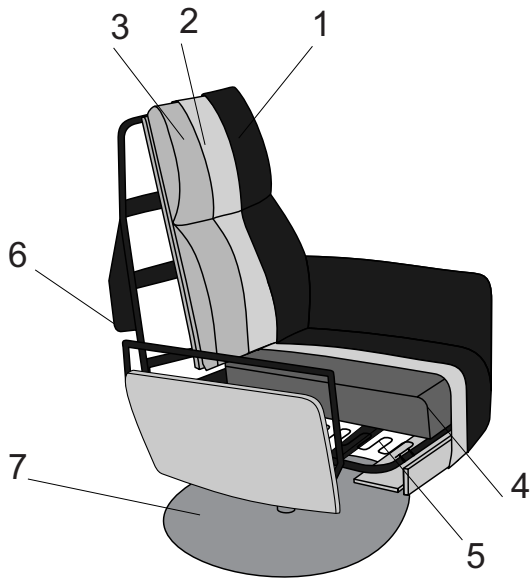

Grundausrüstung:



leger gepolstert

Sitzqualitäten:



Kaltschaum
SOFT

Aufpreis



Kaltschaum
FEST

Bei Bestellung bitte angeben:

- Modellname
- Bestellnummer
- Bezug (Achtung: bei Kombi genaue Angaben)
- Sitzpolsterung (nur bei Kaltschaum FEST RG 50)
- Komfortgröße: Small „S“, Medium „M“ oder Large „L“
- Lehnenoptik: 01, 02 oder 03
- AT-Blende: Buche ohne Aufpreis
Stoff ohne Aufpreis
Eiche gegen Aufpreis
Leder gegen Aufpreis
- Beizton - Buche lt. Beiztonkarte
 - Eiche natur geölt (Nr. 400)
 - Eiche licht geölt (Nr. 405)
- Fußart

Polsterung: Leger. Eine modellbedingte Wellenbildung ist warentypisch.



- 1: Bezug: Stoff bzw. Leder
- 2: Feinpolsterung: weiche Polstervliesmatte unter dem Bezug
- 3: Lehne: hochwertiger Polyätherschaum mit Auflagekissen
- 4: Sitz: Sitzqualitäten (siehe oben)
- 5: Unterfederung: Stahlwellenfeder (NOSAG)
- 6: Untergestell
- 7: Füße

Grundausrüstung:

Grundgestell: Metall
Gestell: Weichholz, Sperrholzplatten;
Sitz: Stahlwellenfeder (NOSAG), hochwertiger Kaltschaum
Soft und weiche Polstervliesmatte;
Lehne: Grundgestell aus Metall, hochwertiger Polyätherschaum
mit Auflagekissen und weiche Polstervliesmatte



Relaxsessel THIMO

**Alle angegebenen Maße sind Zirkumaße!
Alle angeführten Skizzen dienen lediglich als Symbolskizzen!**

<p>Maßangabe: S / M / L</p> <p>Gesamthöhe: 114 / 114 / 117 cm Armteilhöhe: 63 / 63 / 66 cm Gesamttiefe: 86 / 88 / 90 cm Sitzhöhe: 46 / 46 / 49 cm Sitztiefe: 52 / 54 / 56 cm Sitzbreite: 51 / 51 / 51 cm Wandfreiheit: 60 / 60 / 60 cm</p> <p>*Bestellnummer in () für spiegelbildliche Variante</p> <p>Bestellnummer </p>	<p>Relaxsessel mit 2 Armteilen, Lehn- Kopf- und Fußteilverstellungen Manuell</p>  <p>22-V</p>		
<p>Maß: Tiefe bei RS Small „S“: Tiefe bei RS Medium „M“: Tiefe bei RS Large „L“:</p>	<p>84 86 88 90</p>		
<p>Stoffgr. 4-5 Stoffgr. 8 Stoffgr. 12 Stoffgr. 13-16 Stoffgr. 18-20 Stoffgr. 22 Stoffgr. 30 Stoffgr. 40 Stoffgr. 45</p> <p>Ledergr. B/T Ledergr. C Ledergr. D/V/W Ledergr. F Ledergr. G</p> <p>AP f. mot. Lehn- u. Fußteil- verst. m. Trafo(-MVT)</p> <p>AP f. mot. Lehn- u. Fußteil- verst. m. Akku(-MVA)</p> <p>AP f. mot. Lehn-, Kopf- u. Fußteilverst. m. Trafo(-MMT)</p> <p>AP f. mot. Lehn-, Kopf- u. Fußteilverst. m. Akku(-MMA)</p> <p>AP f. mot. Lehn-, Kopf- u. Fuß- teilverst. m. Lift/Trafo(-MMLT)</p> <p>AP f. mot. Lehn-, Kopf- u. Fuß- teilverst. m. Lift/Akku(-MMLA)</p> <p>AP für Fuß TGH 10</p> <p>AP für Kaltschaum Fest</p>			

Relaxsessel THIMO

**Alle angegebenen Maße sind Zirkumaße!
Alle angeführten Skizzen dienen lediglich als Symbolskizzen!**

<p>Maßangabe: S / M / L</p> <p>Gesamthöhe: 114 / 114 / 117 cm Armteilhöhe: 63 / 63 / 66 cm Gesamttiefe: 86 / 88 / 90 cm Sitzhöhe: 46 / 46 / 49 cm Sitztiefe: 52 / 54 / 56 cm Sitzbreite: 51 / 51 / 51 cm Wandfreiheit: 60 / 60 / 60 cm</p> <p>*Bestellnummer in () für spiegelbildliche Variante</p> <p>Bestellnummer </p>	<p>Aufpreis für Armteilblende Eiche oder Leder bezogen</p> 		
<p>Maß: Tiefe bei RS Small „S“: Tiefe bei RS Medium „M“: Tiefe bei RS Large „L“:</p>			