

# Möbel LETZ

*Finden und Wohlfühlen*



## Typenplan

WM 2250 von Wöstmann - Wandboard Eiche/ Metall cubanit

### **Wichtiger Hinweis für Sie**

Etwaige Hinweise des Herstellers in dieser Produktinformation, die sich auf die Gewährleistung beziehen, haben für Sie keinerlei Bindungswirkung und können von Ihnen ignoriert werden. Ihre gesetzlichen Gewährleistungsrechte als Verbraucher uns gegenüber, als Ihrem Verkäufer, werden dadurch in keiner Weise berührt oder eingeschränkt. Sie können sich wegen aller Mängel jederzeit an uns wenden. Darüber hinaus gehende Herstellergarantien bleiben natürlich unberührt.

Möbel Letz GmbH  
Am Gewerbepark 11  
06895 Zahna-Elster

Tel.: 035383 - 6018 50

Fax.: 035383 - 6018 17



Siehe „Zertifikate“ unter Programminformation.



# WM 2250

# WM 2250

## Inhaltsverzeichnis

Programminformationen
Kombinationen
TV-Lowboards, Wandbord
Aufsatzpaneel, Hängeelement
Sideboards
Highboards
Zeilenschränke, Couchtisch
Estisch
Stuhl, Bezugsmaterialien
Schaltkreise, Funkdimmer
Sonderanfertigungen

## Aus Liebe zum Massivholz

2–3	Als eine der führenden deutschen Möbelmarken und Teil dieser Gesellschaft stehen wir in der Verantwortung die Natur für kommende Generationen zu schützen. Dies bedeutet so zu handeln und zu wirtschaften, dass die Ressourcen auch zukünftig als Lebensgrundlage erhalten bleiben. Deshalb werden unsere Massivhölzer ausschließlich aus nachhaltiger Forstwirtschaft gewonnen.
4–6	
7–9	
10	Das bedeutet: Es darf maximal nur soviel Holz gefällt werden, wie nachwächst. Zudem muss ein richtiger Wechsel von jungen und alten Bäumen berücksichtigt werden, denn nur so halten wir unsere Wälder gesund und vital. Unsere Hölzer stammen ausschließlich aus nachhaltig bewirtschafteten Wäldern innerhalb Europas und Nordamerika und diese Forstwirtschaft unterliegt hohen Bewirtschaftungsstandards.
11	
12–13	Das Entgegenwirken einer rücksichtslosen Ausbeutung dieser lebenswichtigen Ressource hat für Wöstmann Markenmöbel oberste Priorität. Eine nachhaltige Forstwirtschaft bildet die Basis unseres unternehmerischen Handelns.
14	
15	
16	
17	
18	

## Ausführungen

### PG 1



#### **Wildeiche massiv, soft gebürstet**

für Korpus und Front



#### **Spalteiche-Akzent**

serienmäßig für Paneele,  
als Akzent für TV-Low-  
board-Fronten und optional  
für Vitrinenrückwände;  
eingefasst in cubanitfarbigem  
Metallrahmen



#### **Pulverbeschichtung, cubanit farbig**

für Metallteile



### Die Sicherheit und Qualität einer Marke

- ▶ Massivholz der Handelsklasse 1A
- ▶ massivholzgerechte Detaillösungen
- ▶ außergewöhnliche Materialstärken
- ▶ softe Bürstung der Massivholzoberfläche
- ▶ Eiche-Spaltholz-Rückwandakzente mit einer optionalen LED-Beleuchtung für ein natürliches Wohnambiente
- ▶ dauerhaft schützende und pflegeleichte Natur-Effekt-Lackoberfläche
- ▶ elegante und ergonomische Griffprofile
- ▶ gedämpfte und langlebige Beschlagstechnologie
- ▶ Schubkastenzargen aus Birke-Sperrholz, Schubkastenböden und Rückwände aus hochwertigem Holzwerkstoff
- ▶ hochwertige Metallkomponenten mit strapazierfähiger, Pulverbeschichtung
- ▶ Klarglasscheiben für Vitrinen und Parsolglas-Einlegeböden
- ▶ zeitgemäße Medienlösungen
- ▶ optionale LED-Beleuchtung mit Dimmfunktion
- ▶ Lichtquellen der Energieeffizienzklasse F
- ▶ passende/r Esstisch und Stühle aus unserem Speisen-Sortiment
- ▶ gerne Sonderanfertigungen auf Anfrage
- ▶ Furnplan als Planungsprogramm
- ▶ Made in Germany

### Gesundes Wohnen durch geschützte Oberflächen

Als Oberflächenaufbau verwenden wir eine innovative Beschichtung die den besonderen, authentischen Charakter von Massivholz schützt und bewahrt. Die natürliche Rohholzostruktur und eine schöne Porenzeichnung bleiben hierbei erhalten. Durch diesen effektiven Schutz und seine Beständigkeit gegen Flecken und Kratzer eignet sich unsere Oberfläche besonders auch für stark beanspruchte Flächen. Von diesem Beschichtungsaufbau werden die Bedingungen der DIN 53160-1 und DIN 53160-2 hinsichtlich „Speichel- und Schweißechtheit“ voll erfüllt. Er ist frei von Formaldehyd und erfüllt, gemäß ÖNORM EN 71 Teil 3, den Sicherheitsstandard von Kinderspielzeug.

### Wilddieche massiv, soft gebürstet

Hell und freundlich mutet die Wilddieche im Auge des Betrachters an. Den einmaligen Charme entfaltet das Holz zusätzlich durch die handwerkliche Oberflächenbürstung. Sie verleiht dem Holz einen besonders natürlichen Charakter. Die wertige Holzstruktur wird dadurch zusätzlich hervorgehoben. Die Anmutung ist ebenso traditionell wie modern. Große Äste und Risse werden dauerhaft ausgekittet und versiegelt, allerdings wird es immer Stellen geben, an denen kleine Löcher und Risse offen bleiben, dieses ist technisch nicht anders möglich und sogar als Gestaltungselement bewusst akzeptiert und gewünscht. Die natürliche Härte dieses Holzes drückt sich in einer hohen Alltagstauglichkeit aus.

### Pulverbeschichtung

Nach der Beschichtung mit Pulver werden die Metalle durch einen Einbrennofen gefahren. Durch die Erhitzung verschmelzen die Lackteilchen beim Einbrennvorgang zu einer homogenen Lackschicht. Dadurch weist die Oberfläche eine hohe Beständigkeit gegen mechanische Beanspruchung auf und mit einer hohen Witterungs- und Säurebeständigkeit besteht auch im Langzeitverhalten eine hohe Farbbeständigkeit. Ein weiterer wichtiger Aspekt ist die Umweltfreundlichkeit, da dieses Verfahren lösemittel- und emissionsfrei ist.

### Raumklima

Holz ist ein natürlicher Werkstoff, der ständig Feuchtigkeit, je nach Feuchtigkeitsgehalt der Raumluft, aufnimmt und wieder abgibt. Ein ideales Raumklima für Mensch und Möbel besteht bei 19 – 23 °C sowie bei 45 – 55 % Luftfeuchtigkeit. Damit sich nichts verzieht oder Risse entstehen, sollte massives Holz möglichst geringen Luftschwankungen ausgesetzt werden. Besonders bei Neubauten ist auf die richtige Luftfeuchtigkeit zu achten und diese ggf. durch entsprechende Lüftung zu senken.

### Zertifikate



Dieses Modell ist durch das Label „Möbel Made in Germany“ zertifiziert. Es kennzeichnet Möbel aus Deutschland die nach RAL-RG 0191 geprüft werden und nachweislich streng definierte Kriterien erfüllen. Mit dem Label „Made in Germany“ werden die Erfüllung hoher Erwartungen sichergestellt und Herkunftsort sowie das daran geknüpfte Qualitätsversprechen besiegelt.

Hinweis: Unsere Tische, Stühle und Bänke unterliegen nicht der „Made in Germany“-Zertifizierung nach RAL-RG 0191. Sie sind dennoch an streng definierte Qualitätskriterien gebunden, welche wir vor Ort persönlich prüfen, um auch hier dem Qualitätsversprechen in gleicher Form gerecht zu werden.

Dieses Modell ist durch das Label „Goldenes M“ zertifiziert. Bei diesem Gütezeichen handelt es sich um eine Auszeichnung für geprüfte Möbel, die hinsichtlich Qualität, Sicherheit und Gesundheit/Umweltschutz strenge Kriterien erfüllen. Es dient dem Verbrauchern als zuverlässige Orientierungshilfe beim Kauf neuer Möbel. Interessenten können sich sicher sein, dass ein Produkt mit diesem Zeichen auf Herz und Nieren von einem unabhängigen Institut überprüft wurde. (Quelle: DGM-Möbel)

### LED-Beleuchtung

Durch die hohe Energieeffizienz unserer LED-Beleuchtung wird der Stromverbrauch und der CO<sub>2</sub>-Ausstoß enorm gesenkt. Zudem besticht die LED-Beleuchtung durch einen hohen Wirkungsgrad und eine außergewöhnlich lange Lebensdauer.

Bitte am Ende Ihrer Planung die Gesamtwattzahl ermitteln, den/die entsprechende(n) LED-Trafo(s) definieren und im Auftrag mitbestellen. Diesbezüglich sollte dem Auftrag unbedingt eine Planungsskizze hinzugefügt werden. Optional kann die Beleuchtung per Funkdimmer gesteuert werden. Hier bitte je Trafo einen Funkdimmer bestellen.

### Einfache Planung

Um Ihnen den Bestellvorgang so einfach wie möglich zu gestalten, haben wir unter jeder Type sämtliches Zubehör wie die LED-Beleuchtung, das Medienzubehör etc. aufgeführt.

### Montage- und Belastungshinweis

Das von uns mitgelieferte Befestigungsmaterial ist ausschließlich für die Befestigung von Bauteilen an Beton und/oder festem Mauerwerk geeignet. Die Wandbeschaffenheit ist bei Auftragserfassung zu hinterfragen und spätestens vor der Montage unbedingt zu prüfen. Bei abweichender Beschaffenheit (z. B. Gipskarton oder Leichtbauwände) ist eine andere, der Belastung angemessene Befestigung, bauseits vorzunehmen.

- ▶ Max. Belastung von Holz- und Glas-E-Böden (bis 70 cm Breite) sowie Schubladen und Auszügen: 20 kg
- ▶ Max. Belastung von Holz- und Glas-E-Böden (ab 71 cm Breite) sowie Schubladen und Auszügen: 15 kg

### Auslieferungshinweis

Alle Elemente sind fest verleimt und komplett vormontiert – nicht zerlegbar! Falls Korpusse zerlegbar sein müssen, bitte Best.-Nr. Z069 angeben (Mehrpreis siehe Rückseite). Tische werden zerlegt ausgeliefert.

### Service

Qualität – das heißt für uns auch Service in Perfektion. Darum müssen Sie nicht "von der Stange" kaufen und somit faule Kompromisse eingehen. Besondere Maße – kein Problem. Wir finden immer eine Lösung, die Ihren Wünschen entspricht, denn Sonder- bzw. Einzelanfertigungen sind jederzeit möglich. Damit Sie sofort sehen, auf was Sie sich freuen können, entwickelt unser Skizzenservice gemeinsam mit Ihrem Einrichtungshaus den fertigen Plan Ihrer ganz persönlichen Zusammenstellung. Service ist unsere Spezialität – von Sonderanfertigungen über ständige Erreichbarkeit während der Öffnungszeiten im Handel bis zur perfekten Unterstützung bei der Planung.

**Kombi 0003 | spiegelseitig 0103**

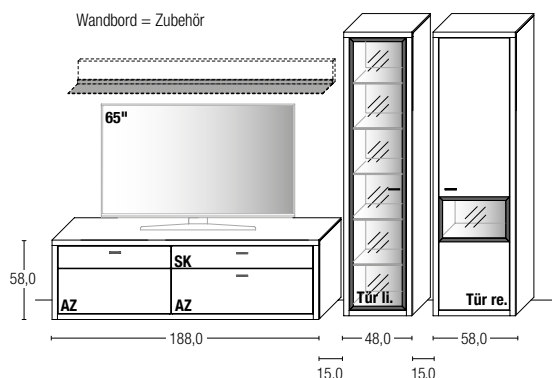

**B** 324,0 x **H** 202,0 x **T** 45,0 cm

**Gesamtpreis Kombination**

- ohne Zubehör -

**Wildeiche**

TV-Lowboard	Art.-Nr. <b>1858</b>
Zeilenschrank	Art.-Nr. <b>6423</b>
Zeilenschrank	Art.-Nr. <b>6534</b>

**Zubehörempfehlung**

Wandbord	Art.-Nr. <b>8180</b>
LED-Wandbord-Beleuchtung 6,8 W	Art.-Nr. <b>818B</b>
Spaltholz-Rückwand-Akzent (f. 6423)	Art.-Nr. <b>642SH</b>
LED-Beleuchtung 19 W (f. 6423)	Art.-Nr. <b>642AB</b>
Spaltholz-Rückwand-Akzent (f. 6534)	Art.-Nr. <b>653SH</b>
LED-Beleuchtung 2,6 W (f. 6534)	Art.-Nr. <b>653AB</b>
LED-Trafo inkl. Schalter mit Stecker (max. 15 W) *	Art.-Nr. <b>8015</b>
LED-Trafo inkl. Schalter mit Stecker (max. 30 W) *	Art.-Nr. <b>8030</b>
Funkdimmer anstatt Schalter *	Art.-Nr. <b>8212</b>
Holz-Einlegeboden <b>B</b> 54,1 cm (f. 6534)	Art.-Nr. <b>8538</b>

**Kombi 0004 | spiegelseitig 0104**

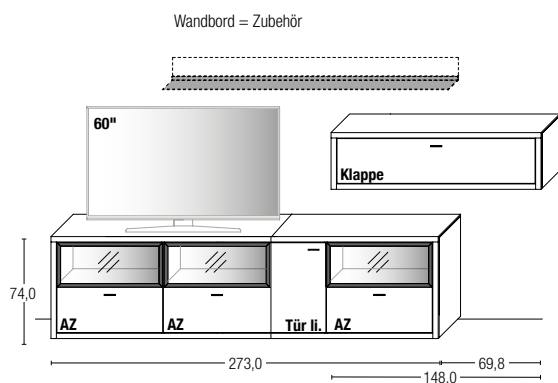

**B** 342,8 x **H** 144,6 x **T** 45,0 cm

**Gesamtpreis Kombination**

- ohne Zubehör -

**Wildeiche**

TV-Lowboard	Art.-Nr. <b>2754</b>
Hängeelement	Art.-Nr. <b>11435</b>

**Zubehörempfehlung**

Wandbord	Art.-Nr. <b>8200</b>
LED-Wandbord-Beleuchtung 8,2 W	Art.-Nr. <b>820B</b>
Spaltholz-Rückwand-Akzent (f. 2754)	Art.-Nr. <b>275SH</b>
LED-Beleuchtung 11,1 W (f. 2754)	Art.-Nr. <b>275AB</b>
LED-Trafo inkl. Schalter mit Stecker (max. 15 W) *	Art.-Nr. <b>8015</b>
LED-Trafo inkl. Schalter mit Stecker (max. 30 W) *	Art.-Nr. <b>8030</b>
Funkdimmer anstatt Schalter *	Art.-Nr. <b>8212</b>
Holz-Einlegeboden <b>B</b> 37,0 cm (f. 2754)	Art.-Nr. <b>8348</b>

\* Bitte ausreichend Trafos und ggf. Funkdimmer mitbestellen. Je Trafo ist ein Funkdimmer erforderlich.

**Kombi 0006 | spiegelseitig 0106**

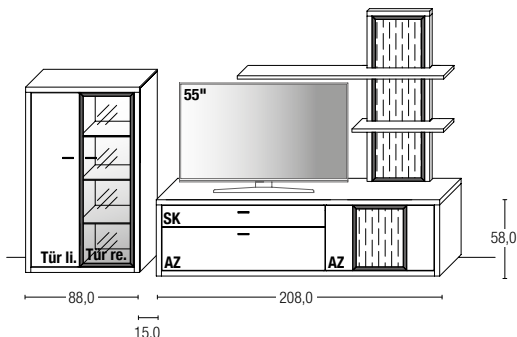

**B** 311,0 x **H** 186,0 x **T** 45,0 cm

**Gesamtpreis Kombination**

- ohne Zubehör -

	<b>Wildeiche</b>
Highboard	Art.-Nr. <b>4843</b>
TV-Lowboard	Art.-Nr. <b>1053</b>
Paneelregal	Art.-Nr. <b>8353</b>

**Zubehörempfehlung**

Spaltholz-Rückwand-Akzent (f. 4843)	Art.-Nr. <b>484SH</b>
LED-Beleuchtung 12,8 W (f. 4843)	Art.-Nr. <b>484AB</b>
LED-Beleuchtung 4,4 W f. Spaltholz-Akzent (f. 1053)	Art.-Nr. <b>105AB</b>
LED-Beleuchtung 12 W für Spaltholz-Akzent (f. 8353)	Art.-Nr. <b>835AB</b>
LED-Trafo inkl. Schalter mit Stecker (max. 15 W) *	Art.-Nr. <b>8015</b>
LED-Trafo inkl. Schalter mit Stecker (max. 30 W) *	Art.-Nr. <b>8030</b>
Funkdimmer anstatt Schalter *	Art.-Nr. <b>8212</b>
Holz-Einlegeboden <b>B</b> 40,7 cm (f. 4843)	Art.-Nr. <b>8438</b>

**Kombi 0011 | spiegelseitig 0111**

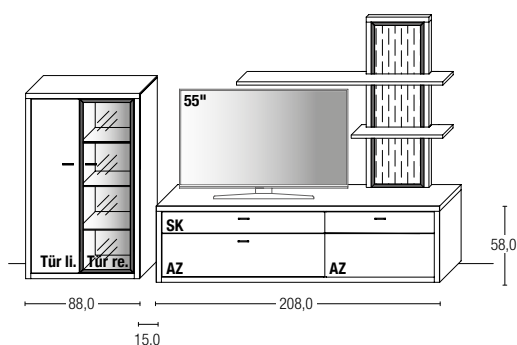

**B** 311,0 x **H** 186,0 x **T** 45,0 cm

**Gesamtpreis Kombination**

- ohne Zubehör -

	<b>Wildeiche</b>
Highboard	Art.-Nr. <b>4843</b>
TV-Lowboard	Art.-Nr. <b>1057</b>
Paneelregal	Art.-Nr. <b>8353</b>

**Zubehörempfehlung**

Spaltholz-Rückwand-Akzent (f. 4843)	Art.-Nr. <b>484SH</b>
LED-Beleuchtung 12,8 W (f. 4843)	Art.-Nr. <b>484AB</b>
LED-Beleuchtung 12 W für Spaltholz-Akzent (f. 8353)	Art.-Nr. <b>835AB</b>
LED-Trafo inkl. Schalter mit Stecker (max. 15 W) *	Art.-Nr. <b>8015</b>
LED-Trafo inkl. Schalter mit Stecker (max. 30 W) *	Art.-Nr. <b>8030</b>
Funkdimmer anstatt Schalter *	Art.-Nr. <b>8212</b>
Holz-Einlegeboden <b>B</b> 40,7 cm (f. 4843)	Art.-Nr. <b>8438</b>

\* Bitte ausreichend Trafos und ggf. Funkdimmer mitbestellen. Je Trafo ist ein Funkdimmer erforderlich.

**Kombi 0013 | spiegelseitig 0113**

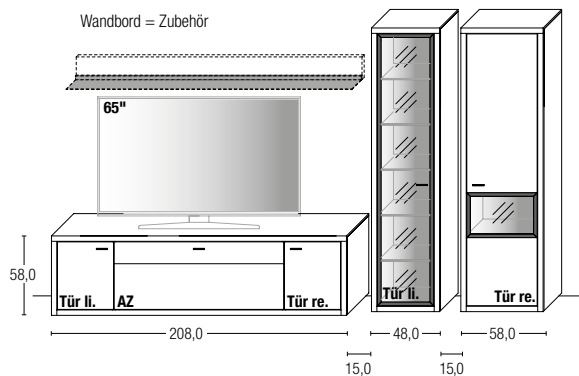

**B** 344,0 x **H** 202,0 x **T** 45,0 cm

**Gesamtpreis Kombination**

- ohne Zubehör -

**Wildeiche**

TV-Lowboard	Art.-Nr. <b>1051</b>
Zeilenschrank	Art.-Nr. <b>6423</b>
Zeilenschrank	Art.-Nr. <b>6534</b>

**Zubehörempfehlung**

Wandbord	Art.-Nr. <b>8200</b>
LED-Wandbord-Beleuchtung 8,2 W	Art.-Nr. <b>820B</b>
Spaltholz-Rückwand-Akzent (f. 6423)	Art.-Nr. <b>642SH</b>
LED-Beleuchtung 19 W (f. 6423)	Art.-Nr. <b>642AB</b>
Spaltholz-Rückwand-Akzent (f. 6534)	Art.-Nr. <b>653SH</b>
LED-Beleuchtung 2,6 W (f. 6534)	Art.-Nr. <b>653AB</b>
LED-Trafo inkl. Schalter mit Stecker (max. 15 W) *	Art.-Nr. <b>8015</b>
LED-Trafo inkl. Schalter mit Stecker (max. 30 W) *	Art.-Nr. <b>8030</b>
Funkdimmer anstatt Schalter *	Art.-Nr. <b>8212</b>
Holz-Einlegeboden <b>B</b> 40,7 cm (f. 1051)	Art.-Nr. <b>8448</b>
Holz-Einlegeboden <b>B</b> 54,1 cm (f. 6534)	Art.-Nr. <b>8538</b>

**Kombi 0023 | spiegelseitig 0123**

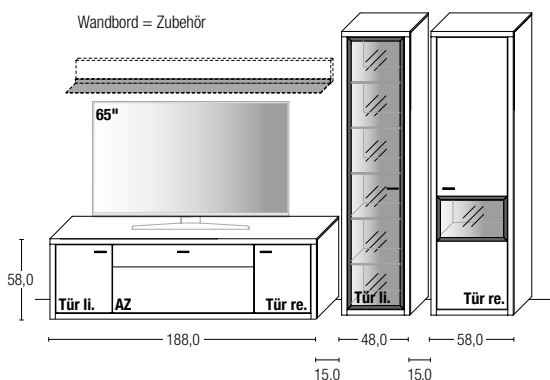

**B** 324,0 x **H** 202,0 x **T** 45,0 cm

**Gesamtpreis Kombination**

- ohne Zubehör -

**Wildeiche**

TV-Lowboard	Art.-Nr. <b>1851</b>
Zeilenschrank	Art.-Nr. <b>6423</b>
Zeilenschrank	Art.-Nr. <b>6534</b>

**Zubehörempfehlung**

Wandbord	Art.-Nr. <b>8180</b>
LED-Wandbord-Beleuchtung 6,8 W	Art.-Nr. <b>818B</b>
Spaltholz-Rückwand-Akzent (f. 6423)	Art.-Nr. <b>642SH</b>
LED-Beleuchtung 19 W (f. 6423)	Art.-Nr. <b>642AB</b>
Spaltholz-Rückwand-Akzent (f. 6534)	Art.-Nr. <b>653SH</b>
LED-Beleuchtung 2,6 W (f. 6534)	Art.-Nr. <b>653AB</b>
LED-Trafo inkl. Schalter mit Stecker (max. 15 W) *	Art.-Nr. <b>8015</b>
LED-Trafo inkl. Schalter mit Stecker (max. 30 W) *	Art.-Nr. <b>8030</b>
Funkdimmer anstatt Schalter *	Art.-Nr. <b>8212</b>
Holz-Einlegeboden <b>B</b> 40,7 cm (f. 1851)	Art.-Nr. <b>8448</b>
Holz-Einlegeboden <b>B</b> 54,1 cm (f. 6534)	Art.-Nr. <b>8538</b>

\* Bitte ausreichend Trafos und ggf. Funkdimmer mitbestellen. Je Trafo ist ein Funkdimmer erforderlich.

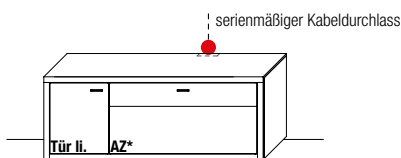

**B** 148,0 x **H** 58,0 x **T** 45,0 cm | AZ\* = serienmäßig Vollauszug  
1 fester Boden hinter Vollauszug

**TYPE 1453** (Abbildung)

**TYPE 1454** (spiegelseitig)

**Wildeiche**

IR-Repeater mit Aufsteller	Art.-Nr. <b>8301</b>
Netzschalter für vier Geräte	
Schalter links	Art.-Nr. <b>8013</b>
Schalter rechts	Art.-Nr. <b>8014</b>
Holz-Einlegeboden <b>B</b> 40,7 cm	Art.-Nr. <b>8448</b>

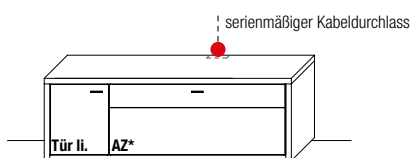

**B** 168,0 x **H** 58,0 x **T** 45,0 cm | AZ\* = serienmäßig Vollauszug  
1 fester Boden hinter Vollauszug

**TYPE 1653** (Abbildung)

**TYPE 1654** (spiegelseitig)

**Wildeiche**

IR-Repeater mit Aufsteller	Art.-Nr. <b>8301</b>
Netzschalter für vier Geräte	
Schalter links	Art.-Nr. <b>8013</b>
Schalter rechts	Art.-Nr. <b>8014</b>
Holz-Einlegeboden <b>B</b> 40,7 cm	Art.-Nr. <b>8448</b>

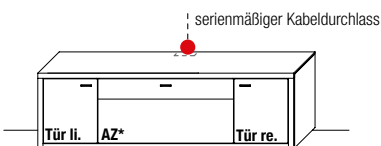

**B** 188,0 x **H** 58,0 x **T** 45,0 cm | AZ\* = serienmäßig Vollauszug  
1 fester Boden hinter Vollauszug

**TYPE 1851** (Abbildung)

**Wildeiche**

IR-Repeater mit Aufsteller	Art.-Nr. <b>8301</b>
Netzschalter für vier Geräte	
Schalter links	Art.-Nr. <b>8013</b>
Schalter rechts	Art.-Nr. <b>8014</b>
Holz-Einlegeboden <b>B</b> 40,7 cm	Art.-Nr. <b>8448</b>

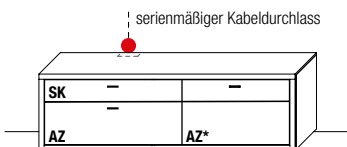

**B** 188,0 x **H** 58,0 x **T** 45,0 cm | AZ\* = serienmäßig Vollauszug  
1 fester Boden hinter Vollauszug

**TYPE 1857** (Abbildung)

**TYPE 1858** (spiegelseitig)

**Wildeiche**

IR-Repeater mit Aufsteller	Art.-Nr. <b>8301</b>
Netzschalter für vier Geräte	
Schalter links	Art.-Nr. <b>8013</b>
Schalter rechts	Art.-Nr. <b>8014</b>
Vollauszug für 2 Zargen	Art.-Nr. <b>Z090</b>

\* Bitte ausreichend Trafos und ggf. Funkdimmer mitbestellen. Je Trafo ist ein Funkdimmer erforderlich.



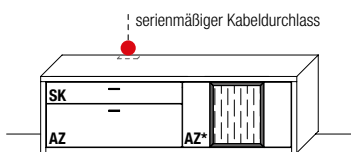

B 188,0 x H 58,0 x T 45,0 cm | AZ\* = serienmäßig Vollauszug  
1 fester Boden hinter Vollauszug

TYPE 1853 (Abbildung)	Wildeiche
TYPE 1854 (spiegelseitig)	
IR-Repeater mit Aufsteller	Art.-Nr. <b>8301</b>
Netzschalter für vier Geräte	
Schalter links	Art.-Nr. <b>8013</b>
Schalter rechts	Art.-Nr. <b>8014</b>
Vollauszug für 2 Zargen	Art.-Nr. <b>Z090</b>
LED-Beleuchtung 4,4 W für Spaltholz-Akzent	Art.-Nr. <b>105AB</b>
LED-Trafo inkl. Schalter mit Stecker (max. 15 W)*	Art.-Nr. <b>8015</b>
Funkdimmer anstatt Schalter*	Art.-Nr. <b>8212</b>

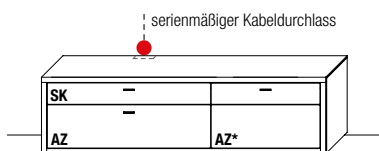

B 208,0 x H 58,0 x T 45,0 cm | AZ\* = serienmäßig Vollauszug  
1 fester Boden hinter Vollauszug

TYPE 1057 (Abbildung)	Wildeiche
TYPE 1058 (spiegelseitig)	
IR-Repeater mit Aufsteller	Art.-Nr. <b>8301</b>
Netzschalter für vier Geräte	
Schalter links	Art.-Nr. <b>8013</b>
Schalter rechts	Art.-Nr. <b>8014</b>
Vollauszug für 2 Zargen	Art.-Nr. <b>Z090</b>

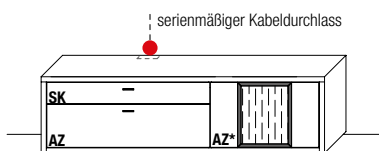

B 208,0 x H 58,0 x T 45,0 cm | AZ\* = serienmäßig Vollauszug  
1 fester Boden hinter Vollauszug

TYPE 1053 (Abbildung)	Wildeiche
TYPE 1054 (spiegelseitig)	
IR-Repeater mit Aufsteller	Art.-Nr. <b>8301</b>
Netzschalter für vier Geräte	
Schalter links	Art.-Nr. <b>8013</b>
Schalter rechts	Art.-Nr. <b>8014</b>
Vollauszug für 2 Zargen	Art.-Nr. <b>Z090</b>
LED-Beleuchtung 4,4 W für Spaltholz-Akzent	Art.-Nr. <b>105AB</b>
LED-Trafo inkl. Schalter mit Stecker (max. 15 W)*	Art.-Nr. <b>8015</b>
Funkdimmer anstatt Schalter*	Art.-Nr. <b>8212</b>

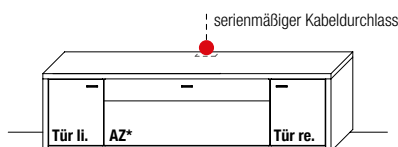

B 208,0 x H 58,0 x T 45,0 cm | AZ\* = serienmäßig Vollauszug  
1 fester Boden hinter Vollauszug

TYPE 1051	Wildeiche
IR-Repeater mit Aufsteller	Art.-Nr. <b>8301</b>
Netzschalter für vier Geräte	
Schalter links	Art.-Nr. <b>8013</b>
Schalter rechts	Art.-Nr. <b>8014</b>
Holz-Einlegeboden B 40,7 cm	Art.-Nr. <b>8448</b>

\* Bitte ausreichend Trafos und ggf. Funkdimmer mitbestellen. Je Trafo ist ein Funkdimmer erforderlich.

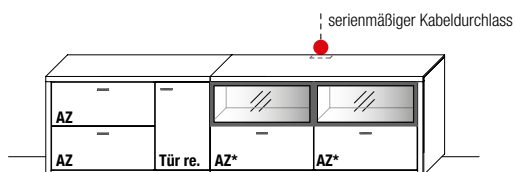

B 273,0 x H 74,0 x T 45,0 cm | AZ\* = serienmäßig Vollauszug  
je 1 fester Boden hinter Vollauszug / 1 Einlegeboden hinter Tür

TYPE 2743 (Abbildung)	
TYPE 2744 (spiegelseitig)	Wildeiche
IR-Repeater mit Aufsteller	Art.-Nr. <b>8301</b>
Netzschalter für vier Geräte	
Schalter links	Art.-Nr. <b>8013</b>
Schalter rechts	Art.-Nr. <b>8014</b>
Spaltholz-Rückwand-Akzent	Art.-Nr. <b>274SH</b>
LED-Beleuchtung 7,4 W	Art.-Nr. <b>274AB</b>
LED-Trafo inkl. Schalter mit Stecker (max. 15 W) *	Art.-Nr. <b>8015</b>
Funkdimmer anstatt Schalter *	Art.-Nr. <b>8212</b>
Holz-Einlegeboden B 37,0 cm	Art.-Nr. <b>8348</b>
Vollauszug für 2 Zargen	Art.-Nr. <b>Z090</b>

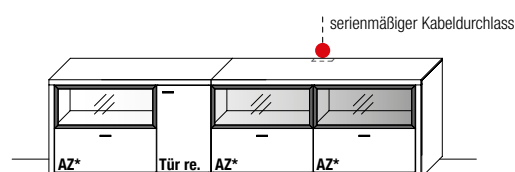

B 273,0 x H 74,0 x T 45,0 cm | AZ\* = serienmäßig Vollauszug  
je 1 fester Boden hinter Vollauszug / 1 Einlegeboden hinter Tür

TYPE 2753 (Abbildung)	
TYPE 2754 (spiegelseitig)	Wildeiche
IR-Repeater mit Aufsteller	Art.-Nr. <b>8301</b>
Netzschalter für vier Geräte	
Schalter links	Art.-Nr. <b>8013</b>
Schalter rechts	Art.-Nr. <b>8014</b>
Spaltholz-Rückwand-Akzent	Art.-Nr. <b>275SH</b>
LED-Beleuchtung 11,1 W	Art.-Nr. <b>275AB</b>
LED-Trafo inkl. Schalter mit Stecker (max. 15 W) *	Art.-Nr. <b>8015</b>
Funkdimmer anstatt Schalter *	Art.-Nr. <b>8212</b>
Holz-Einlegeboden B 37,0 cm	Art.-Nr. <b>8348</b>

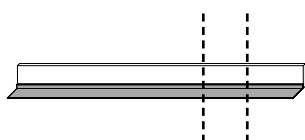

H 16,0 x T 24,3 cm | Stelltiefe 18,6 cm

TYPE 8120	
B 120,0 cm	Wildeiche
LED-Wandbord-Beleuchtung 4,8 W	Art.-Nr. <b>812B</b>
Trafo inkl. Schalter mit Stecker (max. 15 W) *	Art.-Nr. <b>8015</b>
Funkdimmer anstatt Schalter *	Art.-Nr. <b>8212</b>

TYPE 8145	
B 145,9 cm	Wildeiche
LED-Wandbord-Beleuchtung 5,4 W	Art.-Nr. <b>814B</b>
Trafo inkl. Schalter mit Stecker (max. 15 W) *	Art.-Nr. <b>8015</b>
Funkdimmer anstatt Schalter *	Art.-Nr. <b>8212</b>

TYPE 8180	
B 179,6 cm	Wildeiche
LED-Wandbord-Beleuchtung 6,8 W	Art.-Nr. <b>818B</b>
Trafo inkl. Schalter mit Stecker (max. 15 W) *	Art.-Nr. <b>8015</b>
Funkdimmer anstatt Schalter *	Art.-Nr. <b>8212</b>

TYPE 8200	
B 201,5 cm	Wildeiche
LED-Wandbord-Beleuchtung 8,2 W	Art.-Nr. <b>820B</b>
Trafo inkl. Schalter mit Stecker (max. 15 W) *	Art.-Nr. <b>8015</b>
Funkdimmer anstatt Schalter *	Art.-Nr. <b>8212</b>

\* Bitte ausreichend Trafos und ggf. Funkdimmer mitbestellen. Je Trafo ist ein Funkdimmer erforderlich.

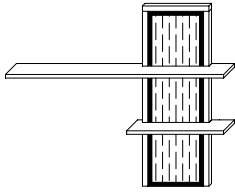

B 155,0 x H 128,0 x T 22,0 cm (Stelltiefe 16,8/ 22,0 cm)

**TYPE 8353** (Abbildung)

**TYPE 8354** (spiegelseitig)

**Wildeiche**

LED-Beleuchtung 12 W für Spaltholz-Akzent

Art.-Nr. **835AB**

LED-Trafo inkl. Schalter mit Stecker (max. 15 W) \*

Art.-Nr. **8015**

Funkdimmer anstatt Schalter \*

Art.-Nr. **8212**

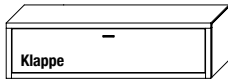

B 148,0 x H 40,0 x T 37,0 cm  
2 Fächer

**TYPE 11435** (Abb.)

**Wildeiche**

\* Bitte ausreichend Trafos und ggf. Funkdimmer mitbestellen. Je Trafo ist ein Funkdimmer erforderlich.

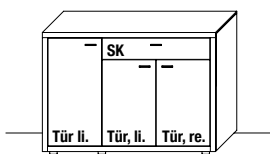

B 128,0 x H 90,0 x T 45,0 cm  
2 Böden / 4 Fächer

TYPE 2243 (Abbildung)	Wildeiche
TYPE 2244 (spiegelseitig)	
Vollauszug für 1 Zarge	Art.-Nr. <b>Z089</b>
Besteckeinsatz f. Schubkasten	Art.-Nr. <b>8701</b>
Holz-Einlegeboden B 40,7 cm	Art.-Nr. <b>8449</b>
Holz-Einlegeboden B 80,7 cm	Art.-Nr. <b>8848</b>

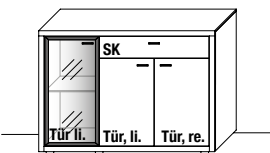

B 128,0 x H 90,0 x T 45,0 cm  
2 Böden / 4 Fächer

TYPE 2253 (Abbildung)	Wildeiche
TYPE 2254 (spiegelseitig)	
Vollauszug für 1 Zarge	Art.-Nr. <b>Z089</b>
Spaltholz-Rückwand-Akzent	Art.-Nr. <b>225SH</b>
LED-Beleuchtung 7,8 W	Art.-Nr. <b>225AB</b>
LED-Trafo inkl. Schalter mit Stecker (max. 15 W) *	Art.-Nr. <b>8015</b>
Funkdimmer anstatt Schalter *	Art.-Nr. <b>8212</b>
Besteckeinsatz f. Schubkasten	Art.-Nr. <b>8701</b>
Holz-Einlegeboden B 80,7 cm	Art.-Nr. <b>8848</b>

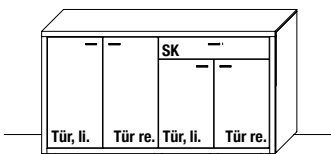

B 168,0 x H 90,0 x T 45,0 cm  
2 Böden / 4 Fächer

TYPE 2663 (Abbildung)	Wildeiche
TYPE 2664 (spiegelseitig)	
Vollauszug für 1 Zarge	Art.-Nr. <b>Z089</b>
Besteckeinsatz f. Schubkasten	Art.-Nr. <b>8701</b>
Holz-Einlegeboden B 80,7 cm	Art.-Nr. <b>8848</b>

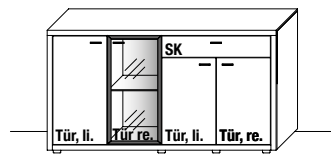

B 168,0 x H 90,0 x T 45,0 cm  
3 Böden / 6 Fächer

TYPE 2673 (Abbildung)	Wildeiche
TYPE 2674 (spiegelseitig)	
Vollauszug für 1 Zarge	Art.-Nr. <b>Z089</b>
Spaltholz-Rückwand-Akzent	Art.-Nr. <b>265SH</b>
LED-Beleuchtung 7,8 W	Art.-Nr. <b>265AB</b>
LED-Trafo inkl. Schalter mit Stecker (max. 15 W) *	Art.-Nr. <b>8015</b>
Funkdimmer anstatt Schalter *	Art.-Nr. <b>8212</b>
Besteckeinsatz f. Schubkasten	Art.-Nr. <b>8701</b>
Holz-Einlegeboden B 40,7 cm	Art.-Nr. <b>8449</b>
Holz-Einlegeboden B 80,7 cm	Art.-Nr. <b>8848</b>

\* Bitte ausreichend Trafos und ggf. Funkdimmer mitbestellen. Je Trafo ist ein Funkdimmer erforderlich.

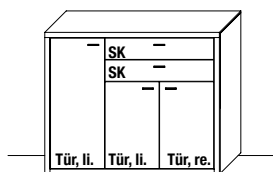

B 128,0 x H 106,0 x T 45,0 cm  
3 Böden/5 Fächer

**TYPE 3243** (Abbildung)

**TYPE 3244** (spiegelseitig)

**Wildeiche**

Vollauszug für 2 Zargen	Art.-Nr. <b>Z090</b>
Besteckeinsatz f. Schubkasten	Art.-Nr. <b>8701</b>
Holz-Einlegeboden <b>B</b> 40,7 cm	Art.-Nr. <b>8449</b>
Holz-Einlegeboden <b>B</b> 80,7 cm	Art.-Nr. <b>8848</b>

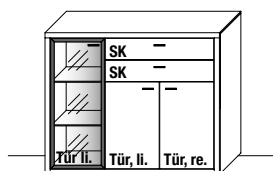

B 128,0 x H 106,0 x T 45,0 cm  
3 Böden/5 Fächer

**TYPE 3253** (Abbildung)

**TYPE 3254** (spiegelseitig)

**Wildeiche**

Vollauszug für 2 Zargen	Art.-Nr. <b>Z090</b>
Spaltholz-Rückwand-Akzent	Art.-Nr. <b>325SH</b>
LED-Beleuchtung 9,8 W	Art.-Nr. <b>325AB</b>
LED-Trafo inkl. Schalter mit Stecker (max. 15 W) *	Art.-Nr. <b>8015</b>
Funkdimmer anstatt Schalter *	Art.-Nr. <b>8212</b>
Besteckeinsatz f. Schubkasten	Art.-Nr. <b>8701</b>
Holz-Einlegeboden <b>B</b> 80,7 cm	Art.-Nr. <b>8848</b>

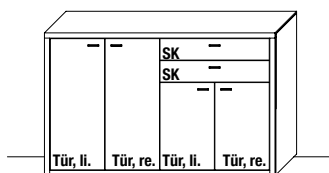

B 168,0 x H 106,0 x T 45,0 cm  
3 Böden/5 Fächer

**TYPE 3643** (Abbildung)

**TYPE 3644** (spiegelseitig)

**Wildeiche**

Vollauszug für 2 Zargen	Art.-Nr. <b>Z090</b>
Besteckeinsatz f. Schubkasten	Art.-Nr. <b>8701</b>
Holz-Einlegeboden <b>B</b> 80,7 cm	Art.-Nr. <b>8848</b>

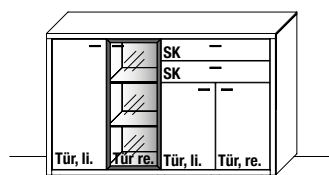

B 168,0 x H 106,0 x T 45,0 cm  
5 Böden/8 Fächer

**TYPE 3653** (Abbildung)

**TYPE 3654** (spiegelseitig)

**Wildeiche**

Vollauszug für 2 Zargen	Art.-Nr. <b>Z090</b>
Spaltholz-Rückwand-Akzent	Art.-Nr. <b>365SH</b>
LED-Beleuchtung 9,8 W	Art.-Nr. <b>365AB</b>
LED-Trafo inkl. Schalter mit Stecker (max. 15 W) *	Art.-Nr. <b>8015</b>
Funkdimmer anstatt Schalter *	Art.-Nr. <b>8212</b>
Besteckeinsatz f. Schubkasten	Art.-Nr. <b>8701</b>
Holz-Einlegeboden <b>B</b> 40,7 cm	Art.-Nr. <b>8449</b>
Holz-Einlegeboden <b>B</b> 80,7 cm	Art.-Nr. <b>8848</b>



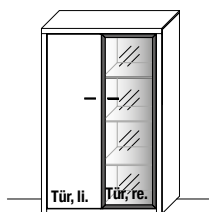

**B** 88,0 x **H** 138,0 x **T** 37,0 cm  
6 Böden / 8 Fächer

**TYPE 4843** (Abbildung)

**TYPE 4844** (spiegelseitig)

**Wildeiche**

Spaltholz-Rückwand-Akzent	Art.-Nr. <b>484SH</b>
LED-Beleuchtung 12,8 W	Art.-Nr. <b>484AB</b>
LED-Trafo inkl. Schalter mit Stecker (max. 15 W) *	Art.-Nr. <b>8015</b>
Funkdimmer anstatt Schalter *	Art.-Nr. <b>8212</b>
Holz-Einlegeboden <b>B</b> 40,7 cm	Art.-Nr. <b>8438</b>

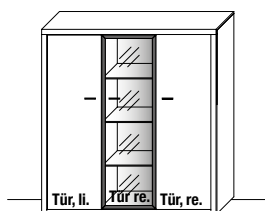

**B** 128,0 x **H** 138,0 x **T** 37,0 cm  
9 Böden / 12 Fächer

**TYPE 4240**

**Wildeiche**

Spaltholz-Rückwand-Akzent	Art.-Nr. <b>424SH</b>
LED-Beleuchtung 12,8 W	Art.-Nr. <b>424AB</b>
LED-Trafo inkl. Schalter mit Stecker (max. 15 W) *	Art.-Nr. <b>8015</b>
Funkdimmer anstatt Schalter *	Art.-Nr. <b>8212</b>
Holz-Einlegeboden <b>B</b> 40,7 cm	Art.-Nr. <b>8438</b>

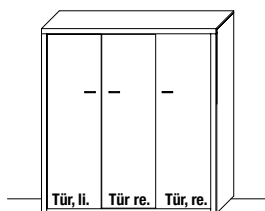

**B** 128,0 x **H** 138,0 x **T** 37,0 cm  
9 Böden / 12 Fächer

**TYPE 4250**

**Wildeiche**

Holz-Einlegeboden <b>B</b> 40,7 cm, li. / re.	Art.-Nr. <b>8438</b>
Holz-Einlegeboden <b>B</b> 38,0 mittig	Art.-Nr. <b>8339</b>

\* Bitte ausreichend Trafos und ggf. Funkdimmer mitbestellen. Je Trafo ist ein Funkdimmer erforderlich.

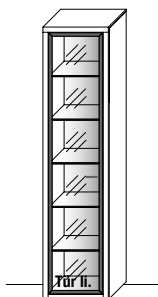

B 48,0 x H 202,0 x T 37,0 cm  
5 Böden/6 Fächer

**TYPE 6423** (Türanschlag links)  
**TYPE 6424** (Türanschlag rechts)

**Wildeiche**

Spaltholz-Rückwand-Akzent	Art.-Nr. <b>642SH</b>
LED-Beleuchtung 19 W	Art.-Nr. <b>642AB</b>
LED-Trafo inkl. Schalter mit Stecker (max. 30 W) *	Art.-Nr. <b>8030</b>
Funkdimmer anstatt Schalter *	Art.-Nr. <b>8212</b>

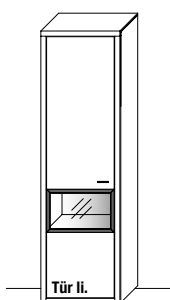

B 58,0 x H 202,0 x T 37,0 cm  
5 Böden/6 Fächer

**TYPE 6533** (Türanschlag links)  
**TYPE 6534** (Türanschlag rechts)

**Wildeiche**

Spaltholz-Rückwand-Akzent	Art.-Nr. <b>653SH</b>
LED-Beleuchtung 2,6 W	Art.-Nr. <b>653AB</b>
LED-Trafo inkl. Schalter mit Stecker (max. 15 W) *	Art.-Nr. <b>8015</b>
Funkdimmer anstatt Schalter *	Art.-Nr. <b>8212</b>
Holz-Einlegeboden B 53,5 cm	Art.-Nr. <b>8538</b>

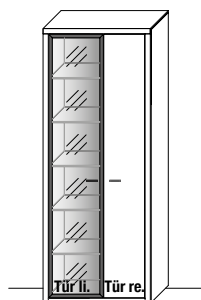

B 78,0 x H 202,0 x T 37,0 cm  
10 Böden/12 Fächer

**TYPE 6723** (Abbildung)  
**TYPE 6724** (spiegelseitig)

**Wildeiche**

Spaltholz-Rückwand-Akzent	Art.-Nr. <b>672SH</b>
LED-Beleuchtung 19 W	Art.-Nr. <b>672AB</b>
LED-Trafo inkl. Schalter mit Stecker (max. 30 W) *	Art.-Nr. <b>8030</b>
Funkdimmer anstatt Schalter *	Art.-Nr. <b>8212</b>
Holz-Einlegeboden B 30,7 cm	Art.-Nr. <b>8338</b>



Rückansicht



Klappe mit Tablet-Halterung  
und Stauraumfach



Seitlicher Schubkasten

B 110,0 x T 70,0 x H 39,0 cm

**TYPE 9505**

**Wildeiche**

Klappe mit Tablethalterung und Stauraumfach	Art.-Nr. <b>950KL</b>
Seitlicher Schubkasten	Art.-Nr. <b>950SK</b>

**4-Fuß-Tisch 3090**

**Vollmassiver Esstisch**

Höhe 77,0 cm  
Tischplattenstärke 3,0 cm

**Lichte Maße**

Tischlänge abzgl. 28,0 cm  
Tischbreite 83,0 cm  
Höhe bis Zarge 66,0 cm



**Maße und Ausführungen**

Wildeiche, soft gebürstet,  
Natur-Effekt-Lack

	L 140 cm*	L 160 cm*	L 180 cm	L 200 cm	L 220 cm
	B 95 cm	B 95 cm	B 95 cm	B 95 cm	B 95 cm
<b>Art.-Nr.</b>	<b>3090.1</b>	<b>3090.2</b>	<b>3090.3</b>	<b>3090.4</b>	<b>3090.5</b>

**Optionaler Gestellauszug**

**Gestellauszug (Mehrpreis)**

**Hinweis:**

\* Baubedingt ist bei Tischlängen bis 160 cm nur eine 80 cm Klappeinlage lieferbar. Bei Tischlängen ab 180 cm stehen eine 100 cm bzw. zwei 50 cm Klappeinlagen zur Verfügung.

	mit einer Klappeinlage, 80 cm* für Tischlängen bis 160 cm	mit einer Klappeinlage, 100 cm für Tischlängen ab 180 cm	mit zwei Klappeinlagen, je 50 cm für Tischlängen ab 180 cm
<b>Art.-Nr.</b>	<b>3090</b>	<b>3091</b>	<b>3092</b>

Wildeiche, soft gebürstet,  
Natur-Effekt-Lack

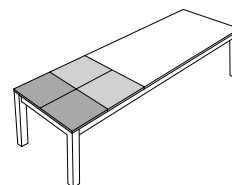
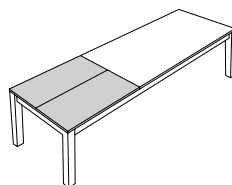
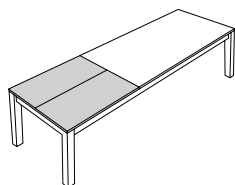

**Stuhl 671**  
**Massivholzstuhl mit 4-Fuß-Gestell und Kedernaht\***

Breite	60,0 cm
Höhe	86,0 cm
Tiefe	58,0 cm
Sitzhöhe	49,0 cm
Sitztiefe	44,0 cm



**Ausführungen**

Art.-Nr.	PG 1	PG 3
	<b>671</b>	<b>671</b>

Wildeiche, Natur-Effekt-Lack

\* **Wichtig:** Bitte Stoffart und Farbe der Kedernaht angeben. Erfolgt keine Angabe wird der Bezug der Sitzfläche angenommen. Eine Kedernaht aus Leder (PG3) ist nicht möglich.

PG	Artikel	Zusammensetzung	Scheuerbeständigkeit	Farbabrieb	Lichtechtheit	Pillingverhalten
1	<b>Forza</b>	100 % Polyester	> 100.000 Touren	4/5	> 5	4
1	<b>Amour</b>	100 % Polyester	> 100.000 Touren	4/5	5	5
1	<b>Baltimore</b>	100 % Polyester	100.000 Touren	5	4/5	4/5
1	<b>Arizona</b>	100 % Polyester	75.000 Touren	4/5	4	4
1	<b>Africa</b>	100 % Polyester	80.000 Touren	4/5	4/5	4/5
1	<b>Mercury</b>	100 % Polyester	60.000 Touren	4/5	4	4/5
3	<b>Alexia</b> (Leder)	pigmentiertes, geprägtes Leder 1,2–1,4 mm stark	Longlife Ausrüstung	4	4	–

**Der Bezug Hermes ist bei diesem Stuhl nicht lieferbar.**

**Scheuerbeständigkeit:**

Genormte Prüfung auf das Verschleißverhalten der Benutzungsseite des Stoffes (Deutscher Standard). (Mindestanforderung der Möbelindustrie: 8.000 Scheuertouren.)

**Lichtechtheit:**

Genormte Prüfung auf die Farbveränderung oder das Verblässen der Farben bei Lichteinwirkung. Bewertung von 1–8 (Note 8: hohe Lichtechtheit, Note 1: niedrige Lichtechtheit).

**Pillingverhalten:**

Genormte Prüfung auf das Verhalten eines Stoffes, Bildung kleiner Faserknötchen auf der Warenoberseite bei Reib- und Scheuerbeanspruchung (Note 5: keine Pillbildung / Note 4: pillarm / Note 3: befriedigend / Note 2: starke Pillbildung / Note 1: sehr starke Pillbildung)

**Wichtige Erläuterungen und Hinweise:**

Farbabweichungen sind bei Möbelstoffen nicht zu vermeiden. Deshalb bitten wir Sie um Verständnis, dass wir für die Farbgleichheit nachbestellter Teile keine Garantie übernehmen können.

Übersicht der möglichen Schaltkreise

Für Steckdose mit Trafo über Schalter

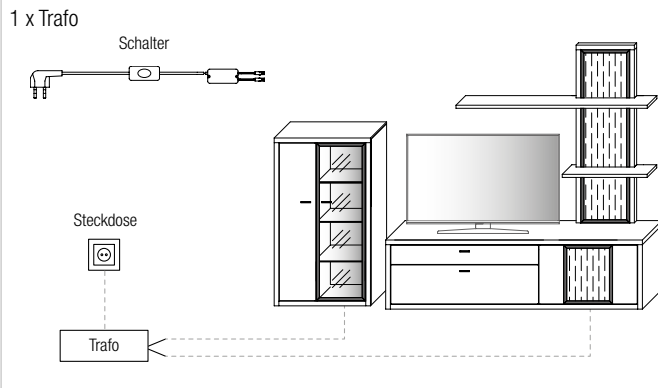

Für Steckdose mit Trafo über Funkdimmer

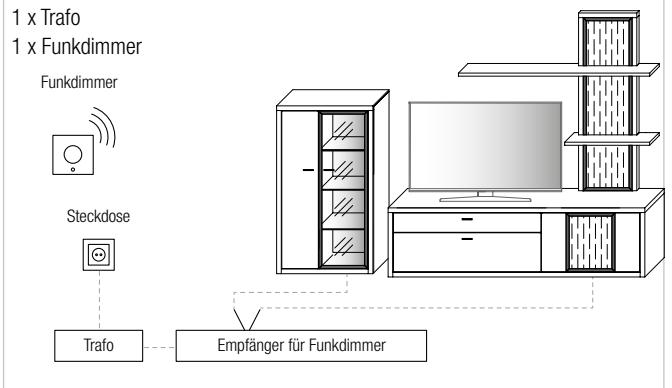

Für schaltbare Steckdose / n mit Trafo über Wandschalter

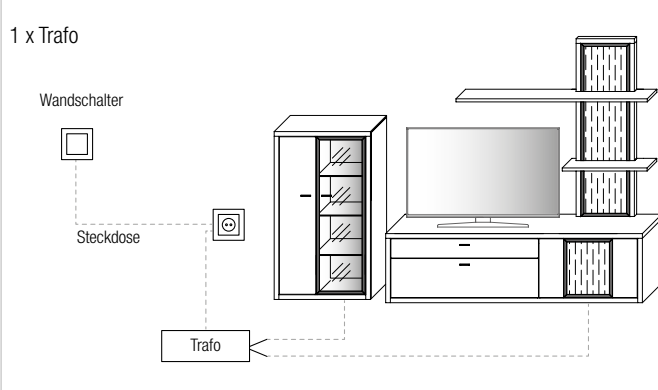

Bitte am Ende Ihrer Planung die Gesamtwattzahl ermitteln und den/die entsprechende(n) LED-Trafo(s) sowie die gewünschte Schaltervariante(n) definieren. Optional kann der Schalter durch einen Funkdimmer ersetzt werden, sodass Sie die Beleuchtung per Fernbedienung bequem vom Sofa aus steuern können. Diesbezüglich sollte dem Auftrag unbedingt eine Planungsskizze hinzugefügt werden.

**Hinweis:** Bitte bei der Auswahl des Funkdimmer unbedingt auf die benötigte Gesamt-Watt-Leistung achten. Hierzu ist zu berücksichtigen, dass von allen gewünschten Typen mit LED-Beleuchtung die Watt-Angaben zu addieren sind.

Trafo inkl. Schalter mit Stecker

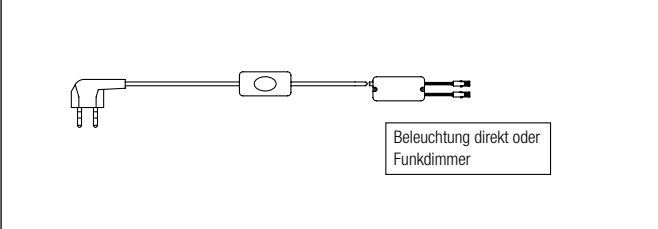

max. 15,0 W

Art.-Nr. **8015**

max. 30,0 W

Art.-Nr. **8030**

max. 60,0 W

Art.-Nr. **8060**

Funkdimmer

(zur Lichtstärkenregulierung)

**Wichtig: Bitte je Trafo einen Funkdimmer bestellen.**

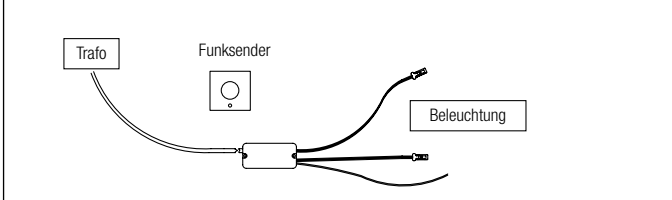

max. 30,0 W

Art.-Nr. **8212**

max. 60,0 W

Art.-Nr. **8213**

4-Kanal Funkdimmer

Funkempfänger inkl. Funkdimmer zur Einzelschaltung der Beleuchtung für bis zu 4 Beleuchtungs-Sets.

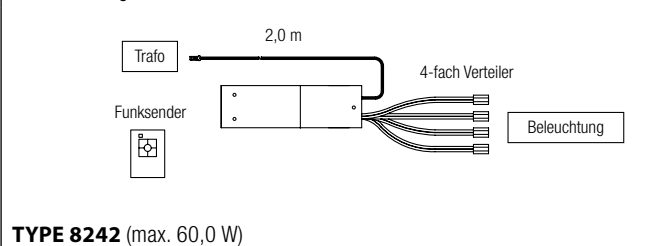

**TYPE 8242** (max. 60,0 W)





**Holztüren- /Klappenelemente**

Höhenkürzung	Art.-Nr. <b>Z001</b>
Breitenkürzung	Art.-Nr. <b>Z002</b>
Tiefenkürzung	Art.-Nr. <b>Z003</b>

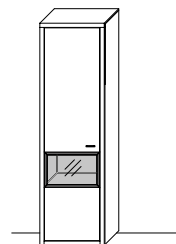

**Holz-/Glastürenelemente**

Höhenkürzung	Art.-Nr. <b>Z011</b>
Breitenkürzung	Art.-Nr. <b>Z012</b>
Tiefenkürzung	Art.-Nr. <b>Z013</b>

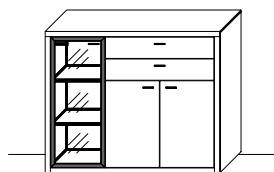

**TV-Lowboarde/Sideboarde/Highboarde**

Höhenkürzung	Art.-Nr. <b>Z007</b>
Breitenkürzung	Art.-Nr. <b>Z008</b>
Tiefenkürzung bis max. 33 cm Korpustiefe	Art.-Nr. <b>Z009</b>

**Korpus zerlegbar**

Art.-Nr. **Z069**

**Wir sind zertifizierter Möbel-Hersteller.**

Mehr Informationen hierzu finden Sie auf Seite 3 unter den Produktinformationen.

