

Möbel LETZ

Finden und Wohlfühlen



Typenplan

6627 Bronx Comfort von ADA Trendline - Eckgarnitur ochrebrown

Wichtiger Hinweis für Sie

Etwaige Hinweise des Herstellers in dieser Produktinformation, die sich auf die Gewährleistung beziehen, haben für Sie keinerlei Bindungswirkung und können von Ihnen ignoriert werden. Ihre gesetzlichen Gewährleistungsrechte als Verbraucher uns gegenüber, als Ihrem Verkäufer, werden dadurch in keiner Weise berührt oder eingeschränkt. Sie können sich wegen aller Mängel jederzeit an uns wenden. Darüber hinaus gehende Herstellergarantien bleiben natürlich unberührt. Dieser Artikel wird hergestellt von ADA Nova Living, Rakoczi u. 154, 9900 Körmend, Ungarn, office.anger@ada.at

Möbel Letz GmbH
Am Gewerbepark 11
06895 Zahna-Elster

Tel.: 035383 - 6018 50

Fax.: 035383 - 6018 17

Sitzgruppe 6627 (BRONX COMFORT)

Alle in der Preisliste angegebenen Maße sind Zirkamaße!



ACHTUNG: Bei Ausführung in Leder sind zusätzliche Ledernähte angebracht!

Aufpreisartikel sind rot gekennzeichnet!

Sitzqualitäten:

	Aufpreis	Aufpreis
Kaltschaum SOFT	Kaltschaum MITTELFEST	Kaltschaum FEST

Bei Bestellung bitte angeben:

- Modellnummer
- Bestellnummer (Zusammenstellung)
- Bezug (ACHTUNG: bei Kombi genaue Angaben)
- Sitzpolsterung (nur bei Kaltschaum MITTELFEST RG 40 oder Kaltschaum FEST RG 50)
- Lehnenvariante: Nr. 1 geheftet ohne Nackenverstellung
Nr. 2 geheftet inkl. Nackenverstellung (gegen Aufpreis)
Nr. 3 glatt inkl. Verstellung (gegen Aufpreis)
- Armteillart
- Anzahl der Nackenstützen bei Lehne Nr. 1
- Fußart und Fußhöhe
- Holzart und Holzfarbe (nur bei Holzfüßen):
 - Buche natur (Nr. 108)
 - Buche auf Nuss gebeizt (Nr. 115)
 - Buche auf Nuss gebeizt (Nr. 119)
 - Buche schwarz (Nr. 250)
 - Eiche natur geölt (Nr. 400)
 - Eiche licht geölt (Nr. 405)

Produktinfo für Funktionen:

- Sitztiefenverstellung: standardmäßig (bei ausgewählten Typen)
- Nacken- oder Lehnenverstellung: gegen Aufpreis erhältlich
- Doppelliegefunktion: gegen Aufpreis erhältlich
- Bettzeuggaum: gegen Aufpreis erhältlich

Produktinfo für Doppelliege:

- Aufleger bei Bezug Stoff: Standard Stoff
- Aufleger bei Bezug Leder: Standard Gradbezug
Leder gegen Aufpreis erhältlich

Produktinfo für Chaiselongue:

- Bei Kombination mit Armteil „A“, „F“, „G“ mit Hammersitz
- Bei Kombination mit Armteil „B“, „C“, „D“, „E“ ohne Hammersitz

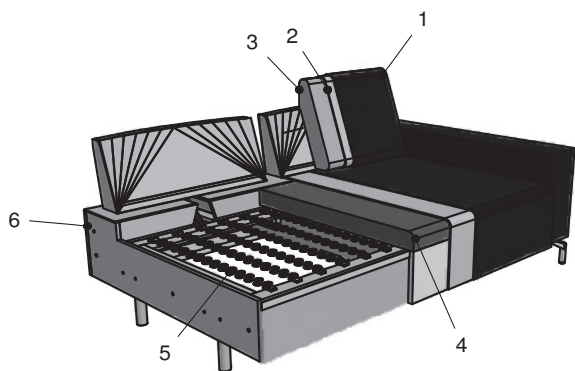

- 1: Bezug: Stoff bzw. Leder
- 2: Feinpolsterung: weiche Polstervliesmatte unter dem Bezug
- 3: Lehne: hochwertiger Polyätherschaum
- 4: Sitz: Sitzqualitäten (siehe oben)
- 5: Unterfederung: Stahlwellenfeder (NOSAG)
- 6: Untergestell

Sitzgruppe 6627 (BRONX COMFORT)

CHECKLISTE

BESTELLFORMULAR

Bei Bestellung bitte angeben:

- Modellnummer
- Bestellnummer (Zusammenstellung)
- Bezug (ACHTUNG: bei Kombi genaue Angaben)
- Sitzpolsterung (nur bei Kaltschaum MITTELFEST RG 40 oder Kaltschaum FEST RG 50)
- Lehnenvariante: Nr. 1 geheftet ohne Nackenverstellung
 Nr. 2 geheftet inkl. Nackenverstellung (gegen Aufpreis)
 Nr. 3 glatt inkl. Verstellung (gegen Aufpreis)
- Armteillart
- Anzahl der Nackenstützen bei Lehne Nr. 1
- Fußart und Fußhöhe
- Holzart und Holzfarbe (nur bei Holzfüßen):
 - Buche natur (Nr. 108)
 - Buche auf Nuss gebeizt (Nr. 115)
 - Buche auf Nuss gebeizt (Nr. 119)
 - Buche schwarz (Nr. 250)
 - Eiche natur geölt (Nr. 400)
 - Eiche licht geölt (Nr. 405)

Produktinfo für Funktionen:

- Sitztiefenverstellung: standardmäßig (bei ausgewählten Typen)
- Nacken- oder Lehnenverstellung: gegen Aufpreis erhältlich
- Doppelliegefunktion: gegen Aufpreis erhältlich
- Bettzeugraum: gegen Aufpreis erhältlich

Produktinfo für Doppelliege:

- Aufleger bei Bezug Stoff: Standard Stoff
- Aufleger bei Bezug Leder: Standard Gradbezug
 Leder gegen Aufpreis erhältlich

Produktinfo für Chaiselongue:

- Bei Kombination mit Armteil „A“, „F“, „G“ mit Hammersitz
- Bei Kombination mit Armteil „B“, „C“, „D“, „E“ ohne Hammersitz

Aufpreisartikel sind rot gekennzeichnet!

Armteile



Armteil A
Breite: 18 cm
Höhe: 59 cm



Armteil B
inkl. Chromkeder
Breite: 22 cm
Höhe: 62 cm



Armteil C
Breite: 30 cm
Höhe: 53 cm



Armteil D
inkl. Chromkeder
Breite: 30 cm
Höhe: 53 cm

Aufpreis



Armteil E
inkl. Funktion
Breite: 26-12 cm
Höhe: 51-65 cm



Armteil F
Breite: 28 cm
Höhe: 58 cm

Aufpreis



Armteil G
inkl. Funktion
Breite: 28 cm
Höhe: 58-68 cm

Lehnenvarianten



Lehne Nr. 1
geheftet
ohne Nackenverstellung

Aufpreis



Lehne Nr. 2
geheftet
inkl. Nackenverstellung
(bei IR 503 nicht möglich)

Aufpreis



Lehne Nr. 3
glatt
inkl. Verstellung
(bei IR 503 nicht möglich)

Füße

Normalhöhe: 13 cm

Komforthöhe: 16 cm



C 245
Chrom



HA 241
Holz/Alu



H 75
Holz

Buche lackiert:

natur Nr. 108

nuss Nr. 115

nuss Nr. 119

schwarz Nr. 250

Eiche geölt:

Eiche natur geölt
(Nr. 400)

Eiche licht geölt
(Nr. 405)

Füße 3 cm ohne Aufpreis





Nr. 14
Gleiter

nur bei Sessel 30-52 und
Hocker 52-49 möglich

- Chrom: C 339
- Schwarz: S 339

- Chrom: C 289
- Schwarz: S 289

nur bei Armteil A / C / D / F / G möglich

Sitzqualität



Kaltschaum
SOFT

Aufpreis



Kaltschaum
MITTELFEST

Aufpreis



Kaltschaum
FEST

Sitzgruppe 6627 (BRONX COMFORT)

ARTIKELÜBERSICHT

Sofa

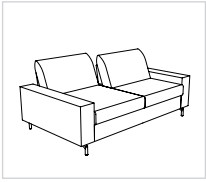

230-156

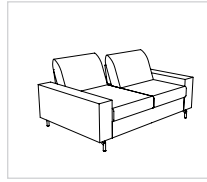

230-130

Abschlusselement

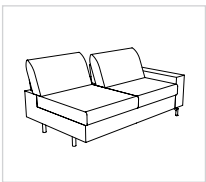

220-156 re
(210-156 li)*

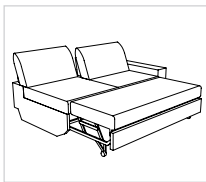

220-156-DL re
(210-156-DL li)*
Doppelliege

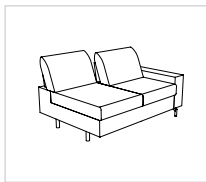

220-130 re
(210-130 li)*

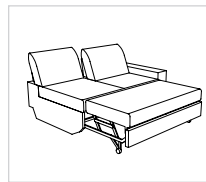

220-130-DL re
(210-130-DL li)*
Doppelliege

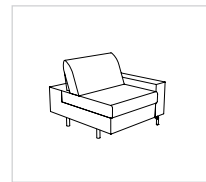

120-78 re
(110-78 li)*

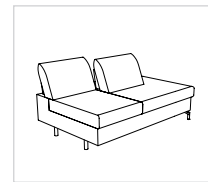

246-130 re
(245-130 li)*

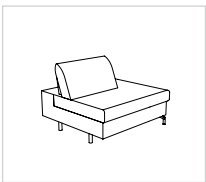

146-78 re
(145-78 li)*

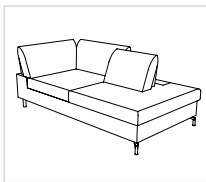

948-182 re
(947-182 li)*



946-182 re
(945-182 li)*



946-182-B re
(945-182-B li)*
Bettzeugraum

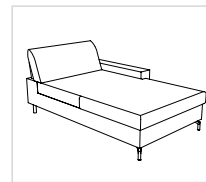

880-106 re
(870-106 li)*



880-106-B re
(870-106-B li)*
Bettzeugraum

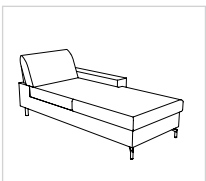

880-78 re
(870-78 li)*



880-78-B re
(870-78-B li)*
Bettzeugraum

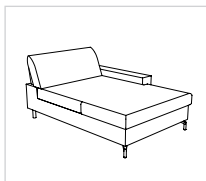

860-106 re
(850-106 li)*

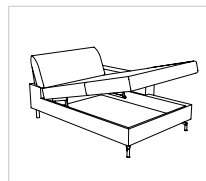

860-106-B re
(850-106-B li)*
Bettzeugraum

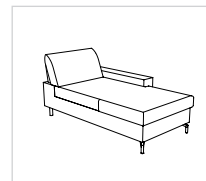

860-78 re
(850-78 li)*

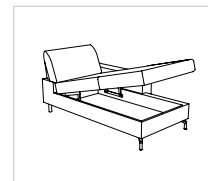

860-78-B re
(850-78-B li)*
Bettzeugraum

Zwischenelement

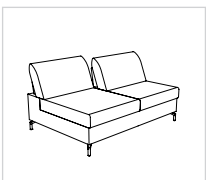

200-156

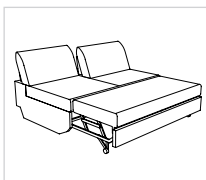

200-156-DL
Doppelliege

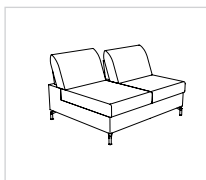

200-130

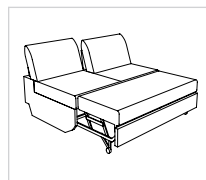

200-130-DL
Doppelliege

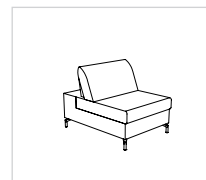

100-78

Sitzgruppe 6627 (BRONX COMFORT)

ARTIKELÜBERSICHT

Ecke

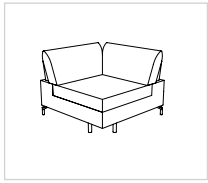

505

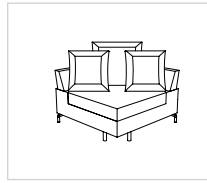

503

Zubehör

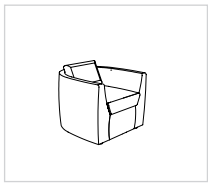

30-52



57-121

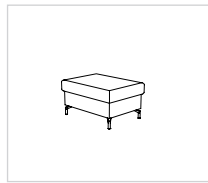

57-81

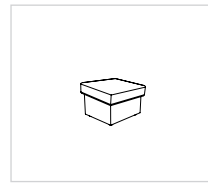

52-49



Nr. 83

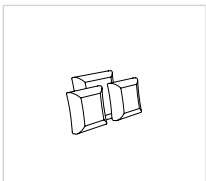

**Kissenset
zu IR 503**

1x Rückenkissen
65x65 cm
2x Rückenkissen
50x50 cm

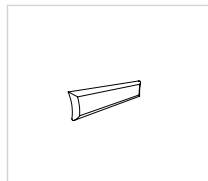

**Nierenkissen
106x25 cm**

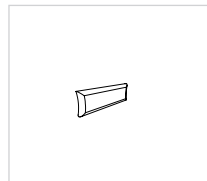

**Nierenkissen
78x25 cm**

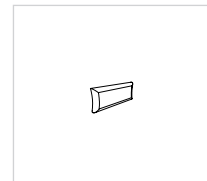

**Nierenkissen
65x25 cm**

DATENBLATT FÜR ZUSAMMENSTELLUNGEN

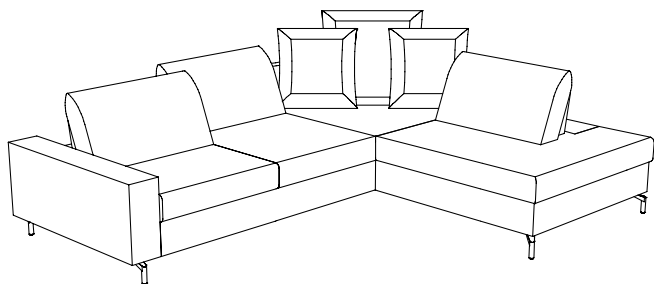

210-156, 503, 146-78
(220-156, 503, 145-78)*

Maßangaben bei Lehne Nr. 1:

Maß mit Armteil A:	286x228
Maß mit Armteil B:	290x228
Maß mit Armteil C:	298x228
Maß mit Armteil D:	298x228
Maß mit Armteil E:	280-294x228
Maß mit Armteil F/G:	296x228

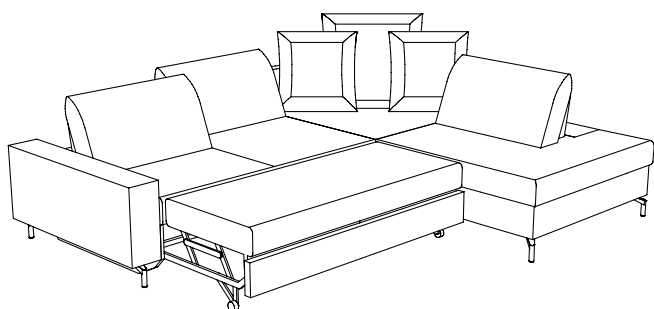

210-156-DL, 503, 146-78
(220-156-DL, 503, 145-78)*

Maßangaben bei Lehne Nr. 2 (inkl. Nackenverstellung):

Maß mit Armteil A:	286(298)x228(240)
Maß mit Armteil B:	290(302)x228(240)
Maß mit Armteil C:	298(310)x228(240)
Maß mit Armteil D:	298(310)x228(240)
Maß mit Armteil E:	280-294(292-306)x228(240)
Maß mit Armteil F/G:	296(308)x228(240)

Maßangaben bei Lehne Nr. 3 (inkl. Verstellung):

Maß mit Armteil A:	286(296)x228(238)
Maß mit Armteil B:	290(300)x228(238)
Maß mit Armteil C:	298(308)x228(238)
Maß mit Armteil D:	298(308)x228(238)
Maß mit Armteil E:	280-294(290-304)x228(238)
Maß mit Armteil F/G:	296(306)x228(238)

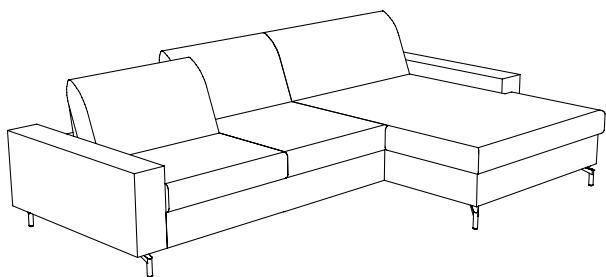

210-156, 860-106
(220-156, 850-106)*

Maßangaben bei Lehne Nr. 1:

Maß mit Armteil A:	300x180
Maß mit Armteil B:	308x180
Maß mit Armteil C:	324x180
Maß mit Armteil D:	324x180
Maß mit Armteil E:	288-316x180
Maß mit Armteil F/G:	320x180

Maßangaben bei Lehne Nr. 2 (inkl. Nackenverstellung):

Maß mit Armteil A:	300x180(192)
Maß mit Armteil B:	308x180(192)
Maß mit Armteil C:	324x180(192)
Maß mit Armteil D:	324x180(192)
Maß mit Armteil E:	288-316x180(192)
Maß mit Armteil F/G:	320x180(192)

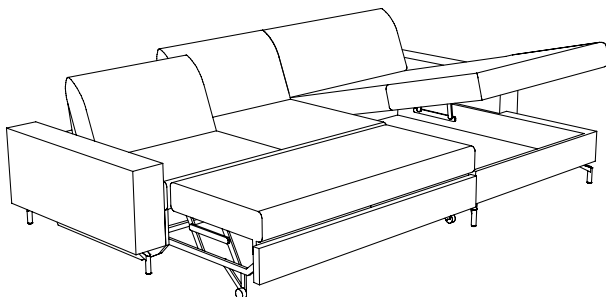

210-156-DL, 860-106-B
(220-156-DL, 850-106-B)*

Maßangaben bei Lehne Nr. 3 (inkl. Verstellung):

Maß mit Armteil A:	300x180(190)
Maß mit Armteil B:	308x180(190)
Maß mit Armteil C:	324x180(190)
Maß mit Armteil D:	324x180(190)
Maß mit Armteil E:	288-316x180(190)
Maß mit Armteil F/G:	320x180(190)

DATENBLATT FÜR ZUSAMMENSTELLUNGEN

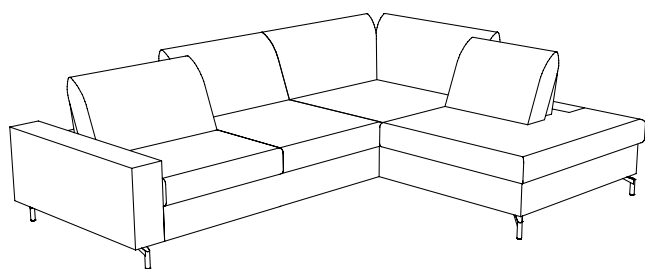

210-156, 948-182
(220-156, 947-182)*

Maßangaben bei Lehne Nr. 1:

Maß mit Armteil A:	286x216
Maß mit Armteil B:	290x216
Maß mit Armteil C:	298x216
Maß mit Armteil D:	298x216
Maß mit Armteil E:	280-294x216
Maß mit Armteil F/G:	296x216

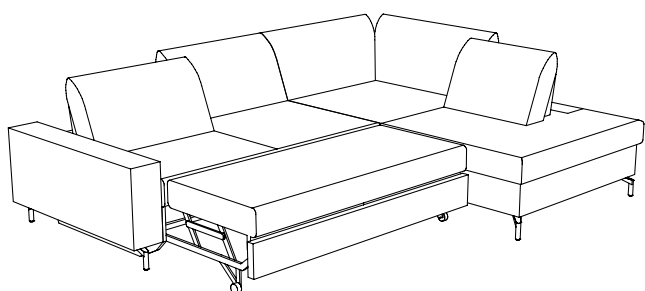

210-156-DL, 948-182
(220-156-DL, 947-182)*

Maßangaben bei Lehne Nr. 2 (inkl. Nackenverstellung):

Maß mit Armteil A:	286(298)x216(228)
Maß mit Armteil B:	290(302)x216(228)
Maß mit Armteil C:	298(310)x216(228)
Maß mit Armteil D:	298(310)x216(228)
Maß mit Armteil E:	280-294(292-306)x216(228)
Maß mit Armteil F/G:	296(308)x216(228)

Maßangaben bei Lehne Nr. 3 (inkl. Verstellung):

Maß mit Armteil A:	286(296)x216(226)
Maß mit Armteil B:	290(300)x216(226)
Maß mit Armteil C:	298(308)x216(226)
Maß mit Armteil D:	298(308)x216(226)
Maß mit Armteil E:	280-294(290-304)x216(226)
Maß mit Armteil F/G:	296(306)x216(226)

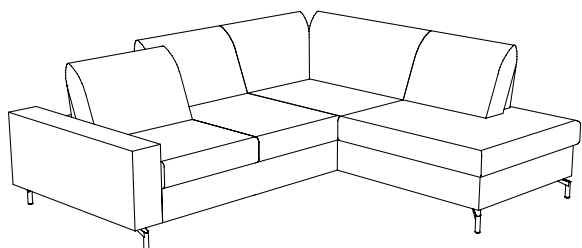

210-130, 946-182
(220-130, 945-182)*

Maßangaben bei Lehne Nr. 1:

Maß mit Armteil A:	236x216
Maß mit Armteil B:	240x216
Maß mit Armteil C:	248x216
Maß mit Armteil D:	248x216
Maß mit Armteil E:	230-244x216
Maß mit Armteil F/G:	246x216

Maßangaben bei Lehne Nr. 2 (inkl. Nackenverstellung):

Maß mit Armteil A:	236(248)x216(228)
Maß mit Armteil B:	240(252)x216(228)
Maß mit Armteil C:	248(260)x216(228)
Maß mit Armteil D:	248(260)x216(228)
Maß mit Armteil E:	230-244(242-256)x216(228)
Maß mit Armteil F/G:	246(258)x216(228)

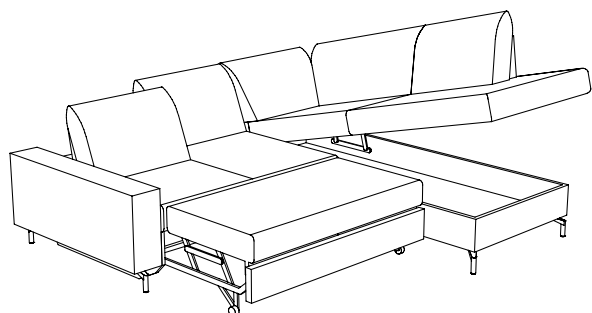

210-130-DL, 946-182-B
(220-130-DL, 945-182-B)*

Maßangaben bei Lehne Nr. 3 (inkl. Verstellung):

Maß mit Armteil A:	236(246)x216(226)
Maß mit Armteil B:	240(250)x216(226)
Maß mit Armteil C:	248(258)x216(226)
Maß mit Armteil D:	248(258)x216(226)
Maß mit Armteil E:	230-244(240-254)x216(226)
Maß mit Armteil F/G:	246(256)x216(226)

Sitzgruppe 6627 (BRONX COMFORT)

Alle angegebenen Maße sind Zirkumaße!

Alle angeführten Skizzen dienen lediglich als Symbolskizzen!

Bei Bestellung von Komforthöhe muss noch 3 cm dazugerechnet werden!

Alle Maße in () beziehen sich auf die Lehne Nr. 2 inkl. Nackenverstellung / Lehne Nr. 3 inkl. Verstellung!

<p>Gesamthöhe bei Le.1: 85 cm Gesamthöhe bei Le.2: 84-98 cm Gesamthöhe bei Le.3: 96-124 cm Sitzhöhe: 46 cm Sitztiefe ohne Verstellung bei Lehne 1/2: 79 cm bei Lehne 3: 77 cm Sitztiefe mit Verstellung bei Lehne 1/2: 55 cm bei Lehne 3: 52 cm</p> <p>*Bestellnummer in () für spiegelbildliche Variante</p> <p>Bestellnummer </p>	<p>Doppelliegefunktion zu B2 156 mit 1 AT / ohne AT</p> <p>-DL</p>	<p>Doppelliegefunktion zu B2 130 mit 1 AT / ohne AT</p> <p>-DL</p>	<p>Bettzeugraum zu CH 870/880</p> <p>-B</p>
<p>Maß: Maß mit Armteil A: Maß mit Armteil B: Maß mit Armteil C: Maß mit Armteil D: Maß mit Armteil E: Maß mit Armteil F/G: Tiefe:</p>			

Sitzgruppe 6627 (BRONX COMFORT)

Alle angegebenen Maße sind Zirkumaße!

Alle angeführten Skizzen dienen lediglich als Symbolskizzen!

Bei Bestellung von Komforthöhe muss noch 3 cm dazugerechnet werden!

Alle Maße in () beziehen sich auf die Lehne Nr. 2 inkl. Nackenverstellung / Lehne Nr. 3 inkl. Verstellung!

<p>Gesamthöhe bei Le.1: 85 cm Gesamthöhe bei Le.2: 84-98 cm Gesamthöhe bei Le.3: 96-124 cm Sitzhöhe: 46 cm Sitztiefe ohne Verstellung bei Lehne 1/2: 79 cm bei Lehne 3: 77 cm Sitztiefe mit Verstellung bei Lehne 1/2: 55 cm bei Lehne 3: 52 cm</p> <p>*Bestellnummer in () für spiegelbildliche Variante</p> <p>Bestellnummer </p>	<p>Bettzeugraum zu CH 850/860</p> <p>-B</p>	<p>Bettzeugraum zu EB 945/946</p> <p>-B</p>	
<p>Maß: Maß mit Armteil A: Maß mit Armteil B: Maß mit Armteil C: Maß mit Armteil D: Maß mit Armteil E: Maß mit Armteil F/G: Tiefe:</p>			

Sitzgruppe 6627 (BRONX COMFORT)

Alle angegebenen Maße sind Zirkumaße!

Alle angeführten Skizzen dienen lediglich als Symbolskizzen!

Bei Bestellung von Komforthöhe muss noch 3 cm dazugerechnet werden!

Alle Maße in () beziehen sich auf die Lehne Nr. 2 inkl. Nackenverstellung / Lehne Nr. 3 inkl. Verstellung!

Gesamthöhe bei Le.1: 85 cm
 Gesamthöhe bei Le.2: 84-98 cm
 Gesamthöhe bei Le.3: 96-124 cm
 Sitzhöhe: 46 cm
 Sitztiefe ohne Verstellung
 bei Lehne 1/2: 79 cm
 bei Lehne 3: 77 cm
 Sitztiefe mit Verstellung
 bei Lehne 1/2: 55 cm
 bei Lehne 3: 52 cm

*Bestellnummer in () für
 spiegelbildliche Variante

Bestellnummer

Sitzgruppe bestehend aus:

Sitzgruppe bestehend aus:
 Liegefläche: 145x230

Sitzgruppe bestehend aus:

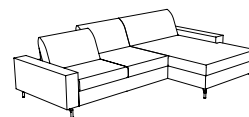
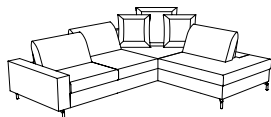

210-156, 503, 146-78
 (220-156, 503, 145-78)*

210-156-DL, 503, 146-78
 (220-156-DL, 503, 145-78)*

210-156, 860-106
 (220-156, 850-106)*

Maß:
 Maß mit Armteil A:
 Maß mit Armteil B:
 Maß mit Armteil C:
 Maß mit Armteil D:
 Maß mit Armteil E:
 Maß mit Armteil F/G:
 Tiefe:

Maße lt. Datenblatt

Maße lt. Datenblatt

Maße lt. Datenblatt

nur EQE (Gr. 8)
nur TRA (Gr. 8)
 Stoffgr. 4-5
 Stoffgr. 8
 Stoffgr. 12
 Stoffgr. 13-16
 Stoffgr. 18-20
 Stoffgr. 22
 Stoffgr. 30
 Stoffgr. 40
 Stoffgr. 45

Ledergr. B/T
 Ledergr. C
 Ledergr. D/V/W
 Ledergr. F
 Ledergr. G

AP für Lehne Nr. 2
 AP für Lehne Nr. 3

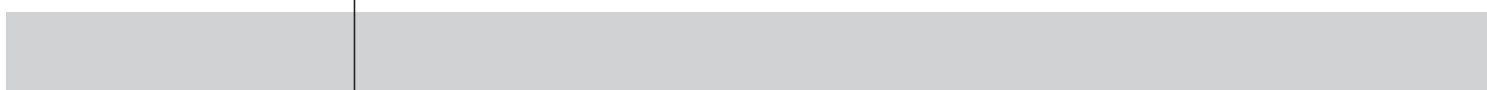

Sitzgruppe 6627 (BRONX COMFORT)

Alle angegebenen Maße sind Zirkumaße!

Alle angeführten Skizzen dienen lediglich als Symbolskizzen!

Bei Bestellung von Komforthöhe muss noch 3 cm dazugerechnet werden!

Alle Maße in () beziehen sich auf die Lehne Nr. 2 inkl. Nackenverstellung / Lehne Nr. 3 inkl. Verstellung!

Gesamthöhe bei Le.1: 85 cm
 Gesamthöhe bei Le.2: 84-98 cm
 Gesamthöhe bei Le.3: 96-124 cm
 Sitzhöhe: 46 cm
 Sitztiefe ohne Verstellung
 bei Lehne 1/2: 79 cm
 bei Lehne 3: 77 cm
 Sitztiefe mit Verstellung
 bei Lehne 1/2: 55 cm
 bei Lehne 3: 52 cm

*Bestellnummer in () für
 spiegelbildliche Variante

Bestellnummer →

Sitzgruppe bestehend aus:
 Liegefläche: 145x260

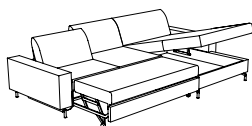

210-156-DL, 860-106-B
 (220-156-DL, 850-106-B)*

Sitzgruppe bestehend aus:

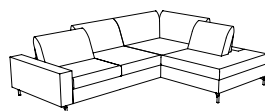

210-156, 948-182
 (220-156, 947-182)*

Sitzgruppe bestehend aus:
 Liegefläche: 145x230

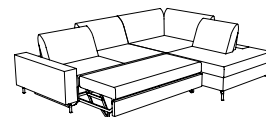

210-156-DL, 948-182
 (220-156-DL, 947-182)*

Maß:
 Maß mit Armteil A:
 Maß mit Armteil B:
 Maß mit Armteil C:
 Maß mit Armteil D:
 Maß mit Armteil E:
 Maß mit Armteil F/G:
 Tiefe:

Maße lt. Datenblatt

Maße lt. Datenblatt

Maße lt. Datenblatt

nur EQE (Gr. 8)
nur TRA (Gr. 8)
 Stoffgr. 4-5
 Stoffgr. 8
 Stoffgr. 12
 Stoffgr. 13-16
 Stoffgr. 18-20
 Stoffgr. 22
 Stoffgr. 30
 Stoffgr. 40
 Stoffgr. 45

Ledergr. B/T
 Ledergr. C
 Ledergr. D/V/W
 Ledergr. F
 Ledergr. G

AP für Lehne Nr. 2
 AP für Lehne Nr. 3

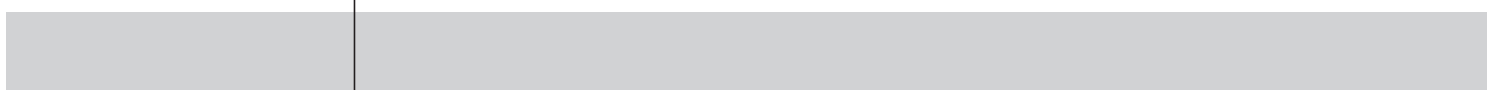

Sitzgruppe 6627 (BRONX COMFORT)

Alle angegebenen Maße sind Zirkumaße!

Alle angeführten Skizzen dienen lediglich als Symbolskizzen!

Bei Bestellung von Komforthöhe muss noch 3 cm dazugerechnet werden!

Alle Maße in () beziehen sich auf die Lehne Nr. 2 inkl. Nackenverstellung / Lehne Nr. 3 inkl. Verstellung!

Gesamthöhe bei Le.1: 85 cm
 Gesamthöhe bei Le.2: 84-98 cm
 Gesamthöhe bei Le.3: 96-124 cm
 Sitzhöhe: 46 cm
 Sitztiefe ohne Verstellung
 bei Lehne 1/2: 79 cm
 bei Lehne 3: 77 cm
 Sitztiefe mit Verstellung
 bei Lehne 1/2: 55 cm
 bei Lehne 3: 52 cm

*Bestellnummer in () für
 spiegelbildliche Variante

Bestellnummer ➔

Sitzgruppe bestehend aus:

Sitzgruppe bestehend aus:
 Liegefläche: 145x180

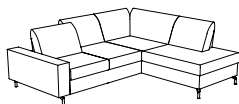

210-130, 946-182
 (220-130, 945-182)*

210-130-DL, 946-182-B
 (220-130-DL, 945-182-B)*

Maß:
 Maß mit Armteil A:
 Maß mit Armteil B:
 Maß mit Armteil C:
 Maß mit Armteil D:
 Maß mit Armteil E:
 Maß mit Armteil F/G:
 Tiefe:

Maße lt. Datenblatt

Maße lt. Datenblatt

nur EQE (Gr. 8)
nur TRA (Gr. 8)
 Stoffgr. 4-5
 Stoffgr. 8
 Stoffgr. 12
 Stoffgr. 13-16
 Stoffgr. 18-20
 Stoffgr. 22
 Stoffgr. 30
 Stoffgr. 40
 Stoffgr. 45

Ledergr. B/T
 Ledergr. C
 Ledergr. D/V/W
 Ledergr. F
 Ledergr. G

AP für Lehne Nr. 2
 AP für Lehne Nr. 3

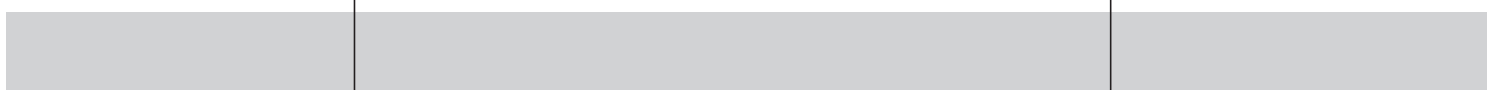

Sitzgruppe 6627 (BRONX COMFORT)

Alle angegebenen Maße sind Zirkumaße!

Alle angeführten Skizzen dienen lediglich als Symbolskizzen!

Bei Bestellung von Komforthöhe muss noch 3 cm dazugerechnet werden!

Alle Maße in () beziehen sich auf die Lehne Nr. 2 inkl. Nackenverstellung / Lehne Nr. 3 inkl. Verstellung!

Gesamthöhe bei Le.1: 85 cm
 Gesamthöhe bei Le.2: 84-98 cm
 Gesamthöhe bei Le.3: 96-124 cm
 Sitzhöhe: 46 cm
 Sitztiefe ohne Verstellung
 bei Lehne 1/2: 79 cm
 bei Lehne 3: 77 cm
 Sitztiefe mit Verstellung
 bei Lehne 1/2: 55 cm
 bei Lehne 3: 52 cm

*Bestellnummer in () für
 spiegelbildliche Variante

Bestellnummer →

Bank 2-sitzig
 mit 2 Armteilen
 und 2 Tiefenverstellungen

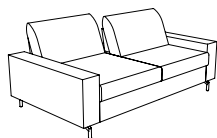

230-156

Bank 2-sitzig
 mit 2 Armteilen
 und 2 Tiefenverstellungen

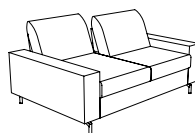

230-130

Bank 2-sitzig
 mit 1 Armteil
 und 2 Tiefenverstellungen

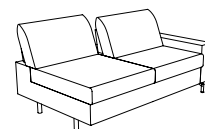

220-156 re
 (210-156 li)*

Maß:
 Maß mit Armteil A:
 Maß mit Armteil B:
 Maß mit Armteil C:
 Maß mit Armteil D:
 Maß mit Armteil E:
 Maß mit Armteil F/G:
 Tiefe:

-
 192
 200
 216
 216
 180-208
 212
 113(125/123)

-
 166
 174
 190
 190
 154-182
 186
 113(125/123)

-
 175
 179
 187
 187
 169-183
 185
 113(125/123)

nur EQE (Gr. 8)
nur TRA (Gr. 8)

Stoffgr. 4-5
 Stoffgr. 8
 Stoffgr. 12
 Stoffgr. 13-16
 Stoffgr. 18-20
 Stoffgr. 22
 Stoffgr. 30
 Stoffgr. 40
 Stoffgr. 45

Ledergr. B/T
 Ledergr. C
 Ledergr. D/V/W
 Ledergr. F
 Ledergr. G

AP für Lehne Nr. 2
 AP für Lehne Nr. 3



Sitzgruppe 6627 (BRONX COMFORT)

Alle angegebenen Maße sind Zirkumaße!

Alle angeführten Skizzen dienen lediglich als Symbolskizzen!

Bei Bestellung von Komforthöhe muss noch 3 cm dazugerechnet werden!

Alle Maße in () beziehen sich auf die Lehne Nr. 2 inkl. Nackenverstellung / Lehne Nr. 3 inkl. Verstellung!

Gesamthöhe bei Le.1: 85 cm
 Gesamthöhe bei Le.2: 84-98 cm
 Gesamthöhe bei Le.3: 96-124 cm
 Sitzhöhe: 46 cm
 Sitztiefe ohne Verstellung
 bei Lehne 1/2: 79 cm
 bei Lehne 3: 77 cm
 Sitztiefe mit Verstellung
 bei Lehne 1/2: 55 cm
 bei Lehne 3: 52 cm

*Bestellnummer in () für
 spiegelbildliche Variante

Bestellnummer →

Bank 2-sitzig
 mit 1 Armteil
 und 2 Tiefenverstellungen

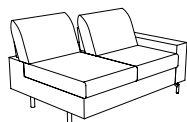

220-130 re
 (210-130 li)*

Element
 mit 1 Armteil
 und 1 Tiefenverstellung



120-78 re
 (110-78 li)*

Bank 2-sitzig
 ohne Armteil
 und 2 Tiefenverstellungen

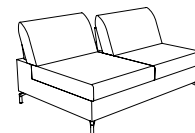

200-156

Maß:
 Maß mit Armteil A:
 Maß mit Armteil B:
 Maß mit Armteil C:
 Maß mit Armteil D:
 Maß mit Armteil E:
 Maß mit Armteil F/G:
 Tiefe:

-
 149
 153
 161
 161
 143-157
 159
 113(125/123)

-
 97
 101
 109
 109
 91-105
 107
 113(125/123)

158
 -
 -
 -
 -
 -
 -
 113(125/123)

nur EQE (Gr. 8)
nur TRA (Gr. 8)

Stoffgr. 4-5
 Stoffgr. 8
 Stoffgr. 12
 Stoffgr. 13-16
 Stoffgr. 18-20
 Stoffgr. 22
 Stoffgr. 30
 Stoffgr. 40
 Stoffgr. 45

Ledergr. B/T
 Ledergr. C
 Ledergr. D/V/W
 Ledergr. F
 Ledergr. G

AP für Lehne Nr. 2
 AP für Lehne Nr. 3



Sitzgruppe 6627 (BRONX COMFORT)

Alle angegebenen Maße sind Zirkumaße!

Alle angeführten Skizzen dienen lediglich als Symbolskizzen!

Bei Bestellung von Komforthöhe muss noch 3 cm dazugerechnet werden!

Alle Maße in () beziehen sich auf die Lehne Nr. 2 inkl. Nackenverstellung / Lehne Nr. 3 inkl. Verstellung!

Gesamthöhe bei Le.1: 85 cm
 Gesamthöhe bei Le.2: 84-98 cm
 Gesamthöhe bei Le.3: 96-124 cm
 Sitzhöhe: 46 cm
 Sitztiefe ohne Verstellung
 bei Lehne 1/2: 79 cm
 bei Lehne 3: 77 cm
 Sitztiefe mit Verstellung
 bei Lehne 1/2: 55 cm
 bei Lehne 3: 52 cm

*Bestellnummer in () für
 spiegelbildliche Variante

Bestellnummer ➔

Bank 2-sitzig
 ohne Armteil
 und 2 Tiefenverstellungen

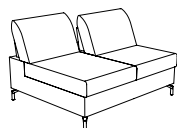

200-130

Element
 ohne Armteil
 und 1 Tiefenverstellung

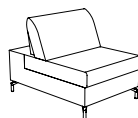

100-78

Bank 2-sitzig
 mit Abschluss
 und 2 Tiefenverstellungen

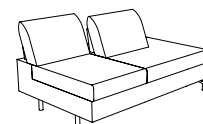

246-130 re
 (245-130 li)*

Maß:
 Maß mit Armteil A:
 Maß mit Armteil B:
 Maß mit Armteil C:
 Maß mit Armteil D:
 Maß mit Armteil E:
 Maß mit Armteil F/G:
 Tiefe:

132
 -
 -
 -
 -
 -
 113(125/123)

80
 -
 -
 -
 -
 -
 113(125/123)

169
 -
 -
 -
 -
 -
 113(125/123)

nur EQE (Gr. 8)
nur TRA (Gr. 8)

Stoffgr. 4-5
 Stoffgr. 8
 Stoffgr. 12
 Stoffgr. 13-16
 Stoffgr. 18-20
 Stoffgr. 22
 Stoffgr. 30
 Stoffgr. 40
 Stoffgr. 45

Ledergr. B/T
 Ledergr. C
 Ledergr. D/V/W
 Ledergr. F
 Ledergr. G

AP für Lehne Nr. 2
 AP für Lehne Nr. 3

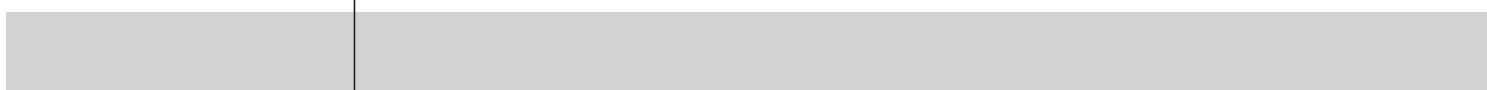

Sitzgruppe 6627 (BRONX COMFORT)

Alle angegebenen Maße sind Zirkumaße!

Bei Bestellung von Komforthöhe muss noch 3 cm dazugerechnet werden!

Alle Maße in () beziehen sich auf die Lehne Nr. 2 inkl. Nackenverstellung / Lehne Nr. 3 inkl. Verstellung!

Gesamthöhe bei Le.1: 85 cm
 Gesamthöhe bei Le.2: 84-98 cm
 Gesamthöhe bei Le.3: 96-124 cm
 Sitzhöhe: 46 cm
 Sitztiefe ohne Verstellung
 bei Lehne 1/2: 79 cm
 bei Lehne 3: 77 cm
 Sitztiefe mit Verstellung
 bei Lehne 1/2: 55 cm
 bei Lehne 3: 52 cm

*Bestellnummer in () für
 spiegelbildliche Variante

Bestellnummer

Element
 mit Abschluss
 und 1 Tiefenverstellung

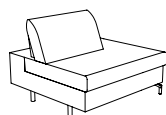

146-78 re
 (145-78 li)*

Chaiselongue tief
 mit 1 Armteil und
 ohne Tiefenverstellung

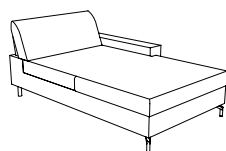

880-106 re
 (870-106 li)*

Chaiselongue tief
 mit 1 Armteil und
 ohne Tiefenverstellung

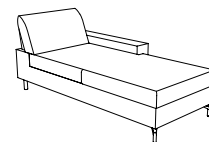

880-78 re
 (870-78 li)*

Maß:
 Maß mit Armteil A:
 Maß mit Armteil B:
 Maß mit Armteil C:
 Maß mit Armteil D:
 Maß mit Armteil E:
 Maß mit Armteil F/G:
 Tiefe:

117
 -
 -
 -
 -
 -
 113(125/123)

-
 125
 129
 137
 137
 119-133
 135
 216(228/226)

-
 97
 101
 109
 109
 91-105
 107
 216(228/226)

nur EQE (Gr. 8)
 nur TRA (Gr. 8)

Stoffgr. 4-5
 Stoffgr. 8
 Stoffgr. 12
 Stoffgr. 13-16
 Stoffgr. 18-20
 Stoffgr. 22
 Stoffgr. 30
 Stoffgr. 40
 Stoffgr. 45

Ledergr. B/T
 Ledergr. C
 Ledergr. D/V/W
 Ledergr. F
 Ledergr. G

AP für Lehne Nr. 2
 AP für Lehne Nr. 3

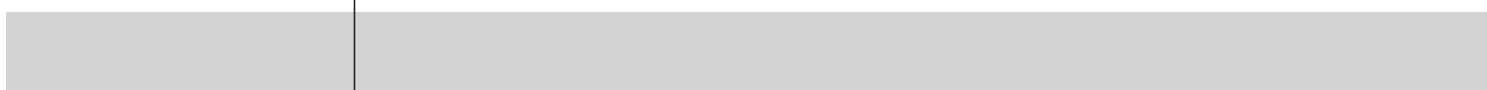

Sitzgruppe 6627 (BRONX COMFORT)

Alle angegebenen Maße sind Zirkumaße!

Alle angeführten Skizzen dienen lediglich als Symbolskizzen!

Bei Bestellung von Komforthöhe muss noch 3 cm dazugerechnet werden!

Alle Maße in () beziehen sich auf die Lehne Nr. 2 inkl. Nackenverstellung / Lehne Nr. 3 inkl. Verstellung!

Gesamthöhe bei Le.1: 85 cm
 Gesamthöhe bei Le.2: 84-98 cm
 Gesamthöhe bei Le.3: 96-124 cm
 Sitzhöhe: 46 cm
 Sitztiefe ohne Verstellung
 bei Lehne 1/2: 79 cm
 bei Lehne 3: 77 cm
 Sitztiefe mit Verstellung
 bei Lehne 1/2: 55 cm
 bei Lehne 3: 52 cm

*Bestellnummer in () für
 spiegelbildliche Variante

Bestellnummer →

Chaiselongue
 mit 1 Armteil und
 ohne Tiefenverstellung

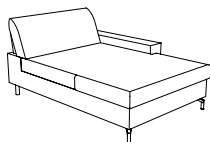

860-106 re
 (850-106 li)*

Chaiselongue
 mit 1 Armteil und
 ohne Tiefenverstellung

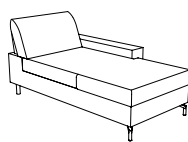

860-78 re
 (850-78 li)*

Eckbank tief
 mit Abschluss
 und 1 Tiefenverstellung

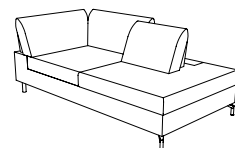

948-182 re
 (947-182 li)*

Maß:
 Maß mit Armteil A:
 Maß mit Armteil B:
 Maß mit Armteil C:
 Maß mit Armteil D:
 Maß mit Armteil E:
 Maß mit Armteil F/G:
 Tiefe:

-
 125
 129
 137
 137
 119-133
 135
 180(192/190)

-
 97
 101
 109
 109
 91-105
 107
 180(192/190)

111(123/121)
 -
 -
 -
 -
 -
 216(228/226)

nur EQE (Gr. 8)
nur TRA (Gr. 8)

Stoffgr. 4-5
 Stoffgr. 8
 Stoffgr. 12
 Stoffgr. 13-16
 Stoffgr. 18-20
 Stoffgr. 22
 Stoffgr. 30
 Stoffgr. 40
 Stoffgr. 45

Ledergr. B/T
 Ledergr. C
 Ledergr. D/V/W
 Ledergr. F
 Ledergr. G

AP für Lehne Nr. 2
 AP für Lehne Nr. 3

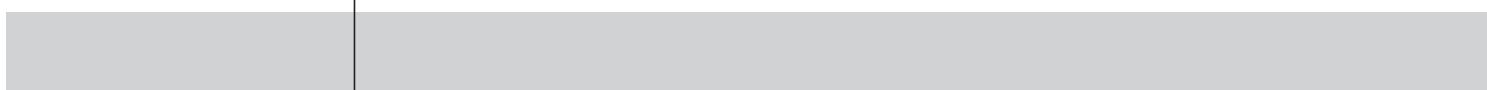

Sitzgruppe 6627 (BRONX COMFORT)

Alle angegebenen Maße sind Zirkumaße!

Alle angeführten Skizzen dienen lediglich als Symbolskizzen!

Bei Bestellung von Komforthöhe muss noch 3 cm dazugerechnet werden!

Alle Maße in () beziehen sich auf die Lehne Nr. 2 inkl. Nackenverstellung / Lehne Nr. 3 inkl. Verstellung!

Gesamthöhe bei Le.1: 85 cm
 Gesamthöhe bei Le.2: 84-98 cm
 Gesamthöhe bei Le.3: 96-124 cm
 Sitzhöhe: 46 cm
 Sitztiefe ohne Verstellung
 bei Lehne 1/2: 79 cm
 bei Lehne 3: 77 cm
 Sitztiefe mit Verstellung
 bei Lehne 1/2: 55 cm
 bei Lehne 3: 52 cm

*Bestellnummer in () für
 spiegelbildliche Variante

Bestellnummer →

**Eckbank
 mit Abschluss und
 ohne Tiefenverstellung**

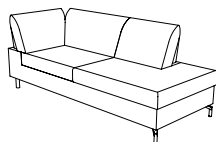

946-182 re
 (945-182 li)*

**Eckelement
 ohne Tiefenverstellung**

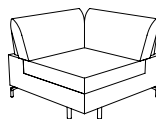

505

**Innenrundung groß
 ohne Tiefenverstellung
 inkl. Kissen set (besteht aus:
 1 Stk. Rückenkissen 65x65 und
 2 Stk. Rückenkissen 50x50)**

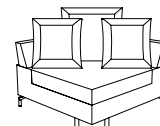

503

Maß:
 Maß mit Armteil A:
 Maß mit Armteil B:
 Maß mit Armteil C:
 Maß mit Armteil D:
 Maß mit Armteil E:
 Maß mit Armteil F/G:
 Tiefe:

87(99/97)
 -
 -
 -
 -
 -
 216(228/226)

111(123/121)
 -
 -
 -
 -
 -
 111(123/121)

111
 -
 -
 -
 -
 -
 111

nur EQE (Gr. 8)

nur TRA (Gr. 8)
 Stoffgr. 4-5
 Stoffgr. 8
 Stoffgr. 12
 Stoffgr. 13-16
 Stoffgr. 18-20
 Stoffgr. 22
 Stoffgr. 30
 Stoffgr. 40
 Stoffgr. 45

Ledergr. B/T
 Ledergr. C
 Ledergr. D/V/W
 Ledergr. F
 Ledergr. G

AP für Lehne Nr. 2
 AP für Lehne Nr. 3





Sitzgruppe 6627 (BRONX COMFORT)

Alle angegebenen Maße sind Zirkumaße!

Alle angeführten Skizzen dienen lediglich als Symbolskizzen!

Bei Bestellung von Komforthöhe muss noch 3 cm dazugerechnet werden!

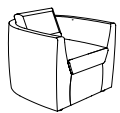
Alle Maße in () beziehen sich auf die Lehne Nr. 2 inkl. Nackenverstellung / Lehne Nr. 3 inkl. Verstellung!

<p>Gesamthöhe bei Le.1: 85 cm Gesamthöhe bei Le.2: 84-98 cm Gesamthöhe bei Le.3: 96-124 cm Sitzhöhe: 46 cm Sitztiefe ohne Verstellung bei Lehne 1/2: 79 cm bei Lehne 3: 77 cm Sitztiefe mit Verstellung bei Lehne 1/2: 55 cm bei Lehne 3: 52 cm</p> <p>*Bestellnummer in () für spiegelbildliche Variante</p> <p>Bestellnummer </p>	<p>Sessel mit Gleiter Nr. 14 Gesamthöhe: 77 cm Sitzhöhe: 46 cm Sitztiefe: 54 cm</p>  <p>30-52</p>	<p>Hocker</p>  <p>57-121</p>	<p>Hocker</p>  <p>57-81</p>
<p>Maß: Maß mit Armteil A: Maß mit Armteil B: Maß mit Armteil C: Maß mit Armteil D: Maß mit Armteil E: Maß mit Armteil F/G: Tiefe:</p>	<p>88 - - - - - 89</p>	<p>125 - - - - - 62</p>	<p>91 - - - - - 67</p>
<p>nur EQE (Gr. 8) nur TRA (Gr. 8) Stoffgr. 4-5 Stoffgr. 8 Stoffgr. 12 Stoffgr. 13-16 Stoffgr. 18-20 Stoffgr. 22 Stoffgr. 30 Stoffgr. 40 Stoffgr. 45</p> <p>Ledergr. B/T Ledergr. C Ledergr. D/V/W Ledergr. F Ledergr. G</p> <p>AP für Lehne Nr. 2 AP für Lehne Nr. 3</p>	<div style="background-color: #cccccc; height: 30px; margin-bottom: 10px;"></div> <div style="background-color: #cccccc; height: 30px; margin-bottom: 10px;"></div>		

Sitzgruppe 6627 (BRONX COMFORT)

Alle angegebenen Maße sind Zirkumaße!

Alle angeführten Skizzen dienen lediglich als Symbolskizzen!

Bei Bestellung von Komforthöhe muss noch 3 cm dazugerechnet werden!

Alle Maße in () beziehen sich auf die Lehne Nr. 2 inkl. Nackenverstellung / Lehne Nr. 3 inkl. Verstellung!

Gesamthöhe bei Le.1: 85 cm
 Gesamthöhe bei Le.2: 84-98 cm
 Gesamthöhe bei Le.3: 96-124 cm
 Sitzhöhe: 46 cm
 Sitztiefe ohne Verstellung
 bei Lehne 1/2: 79 cm
 bei Lehne 3: 77 cm
 Sitztiefe mit Verstellung
 bei Lehne 1/2: 55 cm
 bei Lehne 3: 52 cm

*Bestellnummer in () für
 spiegelbildliche Variante

Bestellnummer →

Hocker
 mit Gleiter Nr. 14
 passend zu SE 30-52
 Sitzhöhe: 44 cm



52-49

1 Nackenstütze
 nur bei Lehne Nr. 1 möglich



Nr. 83

Kissenset zu IR 503
 (besteht aus: 1 Stk.
 Rückenkissen 65x65 und
 2 Stk. Rückenkissen 50x50)

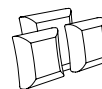

Maß:
 Maß mit Armteil A:
 Maß mit Armteil B:
 Maß mit Armteil C:
 Maß mit Armteil D:
 Maß mit Armteil E:
 Maß mit Armteil F/G:
 Tiefe:

60

-
-
-
-
-
-
54

52

-
-
-
-
-
-

-
-
-
-
-
-

nur EQE (Gr. 8)
nur TRA (Gr. 8)

Stoffgr. 4-5
 Stoffgr. 8
 Stoffgr. 12
 Stoffgr. 13-16
 Stoffgr. 18-20
 Stoffgr. 22
 Stoffgr. 30
 Stoffgr. 40
 Stoffgr. 45

Ledergr. B/T
 Ledergr. C
 Ledergr. D/V/W
 Ledergr. F
 Ledergr. G

AP für Lehne Nr. 2
 AP für Lehne Nr. 3

Sitzgruppe 6627 (BRONX COMFORT)

Alle angegebenen Maße sind Zirkumaße!

Alle angeführten Skizzen dienen lediglich als Symbolskizzen!

Bei Bestellung von Komforthöhe muss noch 3 cm dazugerechnet werden!

Alle Maße in () beziehen sich auf die Lehne Nr. 2 inkl. Nackenverstellung / Lehne Nr. 3 inkl. Verstellung!

Gesamthöhe bei Le.1: 85 cm
 Gesamthöhe bei Le.2: 84-98 cm
 Gesamthöhe bei Le.3: 96-124 cm
 Sitzhöhe: 46 cm
 Sitztiefe ohne Verstellung
 bei Lehne 1/2: 79 cm
 bei Lehne 3: 77 cm
 Sitztiefe mit Verstellung
 bei Lehne 1/2: 55 cm
 bei Lehne 3: 52 cm

*Bestellnummer in () für
 spiegelbildliche Variante

Bestellnummer →

1 Nierenkissen
 zu CH 106

1 Nierenkissen
 zu DL/B2 156, CH/EL 78,
 EBA 947/948

1 Nierenkissen
 zu DL/B2 130, EBA 945/946,
 EE 505, EBA 947/948



106x25



78x25



65x25

Maß:
 Maß mit Armteil A:
 Maß mit Armteil B:
 Maß mit Armteil C:
 Maß mit Armteil D:
 Maß mit Armteil E:
 Maß mit Armteil F/G:
 Tiefe:

106x25
 -
 -
 -
 -
 -
 -

78x25
 -
 -
 -
 -
 -
 -

65x25
 -
 -
 -
 -
 -
 -

nur EQE (Gr. 8)
nur TRA (Gr. 8)

Stoffgr. 4-5
 Stoffgr. 8
 Stoffgr. 12
 Stoffgr. 13-16
 Stoffgr. 18-20
 Stoffgr. 22
 Stoffgr. 30
 Stoffgr. 40
 Stoffgr. 45

Ledergr. B/T
 Ledergr. C
 Ledergr. D/V/W
 Ledergr. F
 Ledergr. G

AP für Lehne Nr. 2
 AP für Lehne Nr. 3

Sitzgruppe 6627 (BRONX COMFORT)

Alle angegebenen Maße sind Zirkumaße!

Alle angeführten Skizzen dienen lediglich als Symbolskizzen!

Bei Bestellung von Komforthöhe muss noch 3 cm dazugerechnet werden!

Alle Maße in () beziehen sich auf die Lehne Nr. 2 inkl. Nackenverstellung / Lehne Nr. 3 inkl. Verstellung!

Gesamthöhe bei Le.1: 85 cm
 Gesamthöhe bei Le.2: 84-98 cm
 Gesamthöhe bei Le.3: 96-124 cm
 Sitzhöhe: 46 cm
 Sitztiefe ohne Verstellung
 bei Lehne 1/2: 79 cm
 bei Lehne 3: 77 cm
 Sitztiefe mit Verstellung
 bei Lehne 1/2: 55 cm
 bei Lehne 3: 52 cm

*Bestellnummer in () für
 spiegelbildliche Variante

Bestellnummer ➔

Aufleger Leder
 zu DL 156

Aufleger Leder
 zu DL 130

1 Armteil „E“ oder „G“

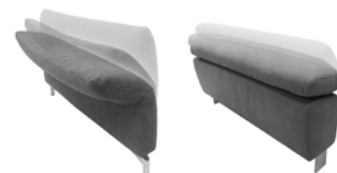

„E“ / „G“

Maß:
 Maß mit Armteil A:
 Maß mit Armteil B:
 Maß mit Armteil C:
 Maß mit Armteil D:
 Maß mit Armteil E:
 Maß mit Armteil F/G:
 Tiefe:

-	-	-
-	-	-
-	-	-
-	-	-
-	-	-
-	-	-
-	-	-

nur EQE (Gr. 8)
nur TRA (Gr. 8)

Stoffgr. 4-5
 Stoffgr. 8
 Stoffgr. 12
 Stoffgr. 13-16
 Stoffgr. 18-20
 Stoffgr. 22
 Stoffgr. 30
 Stoffgr. 40
 Stoffgr. 45

Ledergr. B/T
 Ledergr. C
 Ledergr. D/V/W
 Ledergr. F
 Ledergr. G

AP für Lehne Nr. 2
 AP für Lehne Nr. 3