

Möbel LETZ

Finden und Wohlfühlen



Typenplan

WM 2250 von Wöstmann - Lowboard Wildeiche soft gebürstet

Wichtiger Hinweis für Sie

Etwaige Hinweise des Herstellers in dieser Produktinformation, die sich auf die Gewährleistung beziehen, haben für Sie keinerlei Bindungswirkung und können von Ihnen ignoriert werden. Ihre gesetzlichen Gewährleistungsrechte als Verbraucher uns gegenüber, als Ihrem Verkäufer, werden dadurch in keiner Weise berührt oder eingeschränkt. Sie können sich wegen aller Mängel jederzeit an uns wenden. Darüber hinaus gehende Herstellergarantien bleiben natürlich unberührt. Dieser Artikel wird hergestellt von WM Wöstmann Markenmöbel GmbH & Co. KG, Kolbeplatz 10, 33330 Gütersloh, Deutschland, info@woestmann.info

Möbel Letz GmbH
Am Gewerbepark 11
06895 Zahna-Elster

Tel.: 035383 - 6018 50

Fax.: 035383 - 6018 17



WÖSTMANN[®]
M A R K E N M Ö B E L

Siehe „Zertifikate“ unter Programminformation.



WM 2250

WM 2250

Inhaltsverzeichnis

Programminformationen
Kombinationen
TV-Lowboards, Wandbord
Aufsatzpaneel, Hängeelement
Sideboards
Highboards
Zeilenschränke, Couchtisch
Estisch
Stuhl, Bezugsmaterialien
Schaltkreise, Funkdimmer
Sonderanfertigungen

Aus Liebe zum Massivholz

2–3	Als eine der führenden deutschen Möbelmarken und Teil dieser Gesellschaft stehen wir in der Verantwortung die Natur für kommende Generationen zu schützen. Dies bedeutet so zu handeln und zu wirtschaften, dass die Ressourcen auch zukünftig als Lebensgrundlage erhalten bleiben. Deshalb werden unsere Massivhölzer ausschließlich aus nachhaltiger Forstwirtschaft gewonnen.
4–6	
7–9	
10	Das bedeutet: Es darf maximal nur soviel Holz gefällt werden, wie nachwächst. Zudem muss ein richtiger Wechsel von jungen und alten Bäumen berücksichtigt werden, denn nur so halten wir unsere Wälder gesund und vital. Unsere Hölzer stammen ausschließlich aus nachhaltig bewirtschafteten Wäldern innerhalb Europas und Nordamerika und diese Forstwirtschaft unterliegt hohen Bewirtschaftungsstandards.
11	
12–13	Das Entgegenwirken einer rücksichtslosen Ausbeutung dieser lebenswichtigen Ressource hat für Wöstmann Markenmöbel oberste Priorität. Eine nachhaltige Forstwirtschaft bildet die Basis unseres unternehmerischen Handelns.
14	
15	
16	
17	
18	

Ausführungen

PG 1



Wildeiche massiv, soft gebürstet

für Korpus und Front



Spalteiche-Akzent

serienmäßig für Paneele,
als Akzent für TV-Low-
board-Fronten und optional
für Vitrinenrückwände;
eingefasst in cubanitfarbigem
Metallrahmen



Pulverbeschichtung, cubanit farbig

für Metallteile

Die Sicherheit und Qualität einer Marke

- ▶ Massivholz der Handelsklasse 1A
- ▶ massivholzgerechte Detaillösungen
- ▶ außergewöhnliche Materialstärken
- ▶ softe Bürstung der Massivholzoberfläche
- ▶ Eiche-Spaltholz-Rückwandakzente mit einer optionalen LED-Beleuchtung für ein natürliches Wohnambiente
- ▶ dauerhaft schützende und pflegeleichte Natur-Effekt-Lackoberfläche
- ▶ elegante und ergonomische Griffprofile
- ▶ gedämpfte und langlebige Beschlagstechnologie
- ▶ Schubkastenzargen aus Birke-Sperrholz, Schubkastenböden und Rückwände aus hochwertigem Holzwerkstoff
- ▶ hochwertige Metallkomponenten mit strapazierfähiger, Pulverbeschichtung
- ▶ Klarglasscheiben für Vitrinen und Parsolglas-Einlegeböden
- ▶ zeitgemäße Medienlösungen
- ▶ optionale LED-Beleuchtung mit Dimmfunktion
- ▶ Lichtquellen der Energieeffizienzklasse F
- ▶ passende/r Esstisch und Stühle aus unserem Speisen-Sortiment
- ▶ gerne Sonderanfertigungen auf Anfrage
- ▶ Furnplan als Planungsprogramm
- ▶ Made in Germany

Gesundes Wohnen durch geschützte Oberflächen

Als Oberflächenaufbau verwenden wir eine innovative Beschichtung die den besonderen, authentischen Charakter von Massivholz schützt und bewahrt. Die natürliche Rohholzostruktur und eine schöne Porenzeichnung bleiben hierbei erhalten. Durch diesen effektiven Schutz und seine Beständigkeit gegen Flecken und Kratzer eignet sich unsere Oberfläche besonders auch für stark beanspruchte Flächen. Von diesem Beschichtungsaufbau werden die Bedingungen der DIN 53160-1 und DIN 53160-2 hinsichtlich „Speichel- und Schweißechtheit“ voll erfüllt. Er ist frei von Formaldehyd und erfüllt, gemäß ÖNORM EN 71 Teil 3, den Sicherheitsstandard von Kinderspielzeug.

Wilddieche massiv, soft gebürstet

Hell und freundlich mutet die Wilddieche im Auge des Betrachters an. Den einmaligen Charme entfaltet das Holz zusätzlich durch die handwerkliche Oberflächenbürstung. Sie verleiht dem Holz einen besonders natürlichen Charakter. Die wertige Holzstruktur wird dadurch zusätzlich hervorgehoben. Die Anmutung ist ebenso traditionell wie modern. Große Äste und Risse werden dauerhaft ausgekittet und versiegelt, allerdings wird es immer Stellen geben, an denen kleine Löcher und Risse offen bleiben, dieses ist technisch nicht anders möglich und sogar als Gestaltungselement bewusst akzeptiert und gewünscht. Die natürliche Härte dieses Holzes drückt sich in einer hohen Alltagstauglichkeit aus.

Pulverbeschichtung

Nach der Beschichtung mit Pulver werden die Metalle durch einen Einbrennofen gefahren. Durch die Erhitzung verschmelzen die Lackteilchen beim Einbrennvorgang zu einer homogenen Lackschicht. Dadurch weist die Oberfläche eine hohe Beständigkeit gegen mechanische Beanspruchung auf und mit einer hohen Witterungs- und Säurebeständigkeit besteht auch im Langzeitverhalten eine hohe Farbbeständigkeit. Ein weiterer wichtiger Aspekt ist die Umweltfreundlichkeit, da dieses Verfahren lösemittel- und emissionsfrei ist.

Raumklima

Holz ist ein natürlicher Werkstoff, der ständig Feuchtigkeit, je nach Feuchtigkeitsgehalt der Raumluft, aufnimmt und wieder abgibt. Ein ideales Raumklima für Mensch und Möbel besteht bei 19 – 23 °C sowie bei 45 – 55 % Luftfeuchtigkeit. Damit sich nichts verzieht oder Risse entstehen, sollte massives Holz möglichst geringen Luftschwankungen ausgesetzt werden. Besonders bei Neubauten ist auf die richtige Luftfeuchtigkeit zu achten und diese ggf. durch entsprechende Lüftung zu senken.

Zertifikate



Dieses Modell ist durch das Label „Möbel Made in Germany“ zertifiziert. Es kennzeichnet Möbel aus Deutschland die nach RAL-RG 0191 geprüft werden und nachweislich streng definierte Kriterien erfüllen. Mit dem Label „Made in Germany“ werden die Erfüllung hoher Erwartungen sichergestellt und Herkunftsort sowie das daran geknüpfte Qualitätsversprechen besiegelt.

Hinweis: Unsere Tische, Stühle und Bänke unterliegen nicht der „Made in Germany“-Zertifizierung nach RAL-RG 0191. Sie sind dennoch an streng definierte Qualitätskriterien gebunden, welche wir vor Ort persönlich prüfen, um auch hier dem Qualitätsversprechen in gleicher Form gerecht zu werden.

Dieses Modell ist durch das Label „Goldenes M“ zertifiziert. Bei diesem Gütezeichen handelt es sich um eine Auszeichnung für geprüfte Möbel, die hinsichtlich Qualität, Sicherheit und Gesundheit/Umweltschutz strenge Kriterien erfüllen. Es dient dem Verbrauchern als zuverlässige Orientierungshilfe beim Kauf neuer Möbel. Interessenten können sich sicher sein, dass ein Produkt mit diesem Zeichen auf Herz und Nieren von einem unabhängigen Institut überprüft wurde. (Quelle: DGM-Möbel)

LED-Beleuchtung

Durch die hohe Energieeffizienz unserer LED-Beleuchtung wird der Stromverbrauch und der CO₂-Ausstoß enorm gesenkt. Zudem besticht die LED-Beleuchtung durch einen hohen Wirkungsgrad und eine außergewöhnlich lange Lebensdauer.

Bitte am Ende Ihrer Planung die Gesamtwattzahl ermitteln, den/die entsprechende(n) LED-Trafo(s) definieren und im Auftrag mitbestellen. Diesbezüglich sollte dem Auftrag unbedingt eine Planungsskizze hinzugefügt werden. Optional kann die Beleuchtung per Funkdimmer gesteuert werden. Hier bitte je Trafo einen Funkdimmer bestellen.

Einfache Planung

Um Ihnen den Bestellvorgang so einfach wie möglich zu gestalten, haben wir unter jeder Type sämtliches Zubehör wie die LED-Beleuchtung, das Medienzubehör etc. aufgeführt.

Montage- und Belastungshinweis

Das von uns mitgelieferte Befestigungsmaterial ist ausschließlich für die Befestigung von Bauteilen an Beton und/oder festem Mauerwerk geeignet. Die Wandbeschaffenheit ist bei Auftragserfassung zu hinterfragen und spätestens vor der Montage unbedingt zu prüfen. Bei abweichender Beschaffenheit (z. B. Gipskarton oder Leichtbauwände) ist eine andere, der Belastung angemessene Befestigung, bauseits vorzunehmen.

- ▶ Max. Belastung von Holz- und Glas-E-Böden (bis 70 cm Breite) sowie Schubladen und Auszügen: 20 kg
- ▶ Max. Belastung von Holz- und Glas-E-Böden (ab 71 cm Breite) sowie Schubladen und Auszügen: 15 kg

Auslieferungshinweis

Alle Elemente sind fest verleimt und komplett vormontiert – nicht zerlegbar! Falls Korpusse zerlegbar sein müssen, bitte Best.-Nr. Z069 angeben (Mehrpreis siehe Rückseite). Tische werden zerlegt ausgeliefert.

Service

Qualität – das heißt für uns auch Service in Perfektion. Darum müssen Sie nicht "von der Stange" kaufen und somit faule Kompromisse eingehen. Besondere Maße – kein Problem. Wir finden immer eine Lösung, die Ihren Wünschen entspricht, denn Sonder- bzw. Einzelanfertigungen sind jederzeit möglich. Damit Sie sofort sehen, auf was Sie sich freuen können, entwickelt unser Skizzenservice gemeinsam mit Ihrem Einrichtungshaus den fertigen Plan Ihrer ganz persönlichen Zusammenstellung. Service ist unsere Spezialität – von Sonderanfertigungen über ständige Erreichbarkeit während der Öffnungszeiten im Handel bis zur perfekten Unterstützung bei der Planung.

Kombi 0003 | spiegelseitig 0103

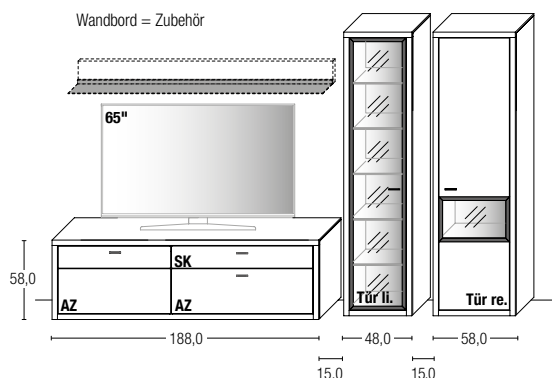

B 324,0 x **H** 202,0 x **T** 45,0 cm

Gesamtpreis Kombination

- ohne Zubehör -

Wildeiche

TV-Lowboard	Art.-Nr. 1858
Zeilenschrank	Art.-Nr. 6423
Zeilenschrank	Art.-Nr. 6534

Zubehörempfehlung

Wandbord	Art.-Nr. 8180
LED-Wandbord-Beleuchtung 6,8 W	Art.-Nr. 818B
Spaltholz-Rückwand-Akzent (f. 6423)	Art.-Nr. 642SH
LED-Beleuchtung 19 W (f. 6423)	Art.-Nr. 642AB
Spaltholz-Rückwand-Akzent (f. 6534)	Art.-Nr. 653SH
LED-Beleuchtung 2,6 W (f. 6534)	Art.-Nr. 653AB
LED-Trafo inkl. Schalter mit Stecker (max. 15 W) *	Art.-Nr. 8015
LED-Trafo inkl. Schalter mit Stecker (max. 30 W) *	Art.-Nr. 8030
Funkdimmer anstatt Schalter *	Art.-Nr. 8212
Holz-Einlegeboden B 54,1 cm (f. 6534)	Art.-Nr. 8538

Kombi 0004 | spiegelseitig 0104

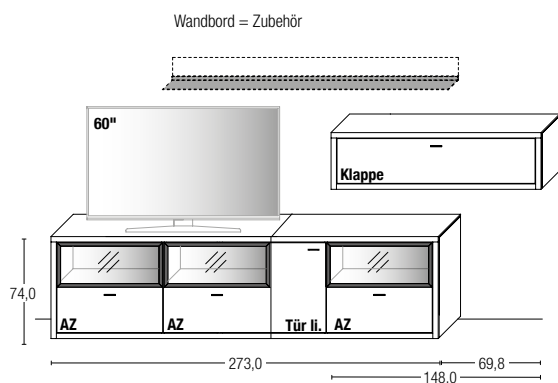

B 342,8 x **H** 144,6 x **T** 45,0 cm

Gesamtpreis Kombination

- ohne Zubehör -

Wildeiche

TV-Lowboard	Art.-Nr. 2754
Hängeelement	Art.-Nr. 11435

Zubehörempfehlung

Wandbord	Art.-Nr. 8200
LED-Wandbord-Beleuchtung 8,2 W	Art.-Nr. 820B
Spaltholz-Rückwand-Akzent (f. 2754)	Art.-Nr. 275SH
LED-Beleuchtung 11,1 W (f. 2754)	Art.-Nr. 275AB
LED-Trafo inkl. Schalter mit Stecker (max. 15 W) *	Art.-Nr. 8015
LED-Trafo inkl. Schalter mit Stecker (max. 30 W) *	Art.-Nr. 8030
Funkdimmer anstatt Schalter *	Art.-Nr. 8212
Holz-Einlegeboden B 37,0 cm (f. 2754)	Art.-Nr. 8348

* Bitte ausreichend Trafos und ggf. Funkdimmer mitbestellen. Je Trafo ist ein Funkdimmer erforderlich.

Kombi 0006 | spiegelseitig 0106

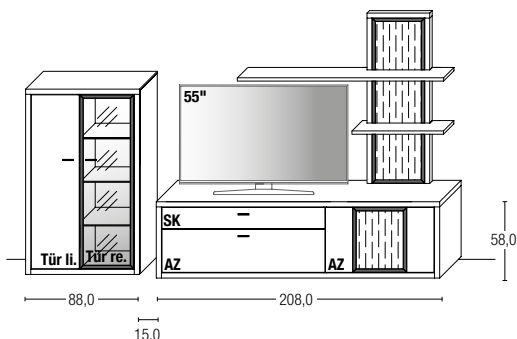

B 311,0 x **H** 186,0 x **T** 45,0 cm

Gesamtpreis Kombination

- ohne Zubehör -

	Wildeiche
Highboard	Art.-Nr. 4843
TV-Lowboard	Art.-Nr. 1053
Paneelregal	Art.-Nr. 8353

Zubehörempfehlung

Spaltholz-Rückwand-Akzent (f. 4843)	Art.-Nr. 484SH
LED-Beleuchtung 12,8 W (f. 4843)	Art.-Nr. 484AB
LED-Beleuchtung 4,4 W f. Spaltholz-Akzent (f. 1053)	Art.-Nr. 105AB
LED-Beleuchtung 12 W für Spaltholz-Akzent (f. 8353)	Art.-Nr. 835AB
LED-Trafo inkl. Schalter mit Stecker (max. 15 W) *	Art.-Nr. 8015
LED-Trafo inkl. Schalter mit Stecker (max. 30 W) *	Art.-Nr. 8030
Funkdimmer anstatt Schalter *	Art.-Nr. 8212
Holz-Einlegeboden B 40,7 cm (f. 4843)	Art.-Nr. 8438

Kombi 0011 | spiegelseitig 0111

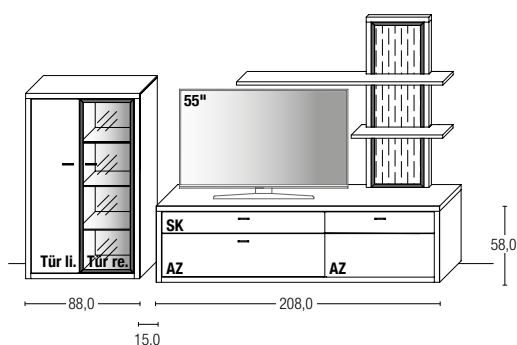

B 311,0 x **H** 186,0 x **T** 45,0 cm

Gesamtpreis Kombination

- ohne Zubehör -

	Wildeiche
Highboard	Art.-Nr. 4843
TV-Lowboard	Art.-Nr. 1057
Paneelregal	Art.-Nr. 8353

Zubehörempfehlung

Spaltholz-Rückwand-Akzent (f. 4843)	Art.-Nr. 484SH
LED-Beleuchtung 12,8 W (f. 4843)	Art.-Nr. 484AB
LED-Beleuchtung 12 W für Spaltholz-Akzent (f. 8353)	Art.-Nr. 835AB
LED-Trafo inkl. Schalter mit Stecker (max. 15 W) *	Art.-Nr. 8015
LED-Trafo inkl. Schalter mit Stecker (max. 30 W) *	Art.-Nr. 8030
Funkdimmer anstatt Schalter *	Art.-Nr. 8212
Holz-Einlegeboden B 40,7 cm (f. 4843)	Art.-Nr. 8438

* Bitte ausreichend Trafos und ggf. Funkdimmer mitbestellen. Je Trafo ist ein Funkdimmer erforderlich.

Kombi 0013 | spiegelseitig 0113

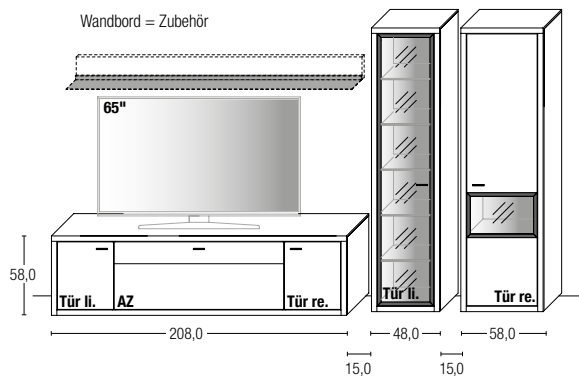

B 344,0 x **H** 202,0 x **T** 45,0 cm

Gesamtpreis Kombination

- ohne Zubehör -

Wildeiche

TV-Lowboard	Art.-Nr. 1051
Zeilenschrank	Art.-Nr. 6423
Zeilenschrank	Art.-Nr. 6534

Zubehörempfehlung

Wandbord	Art.-Nr. 8200
LED-Wandbord-Beleuchtung 8,2 W	Art.-Nr. 820B
Spaltholz-Rückwand-Akzent (f. 6423)	Art.-Nr. 642SH
LED-Beleuchtung 19 W (f. 6423)	Art.-Nr. 642AB
Spaltholz-Rückwand-Akzent (f. 6534)	Art.-Nr. 653SH
LED-Beleuchtung 2,6 W (f. 6534)	Art.-Nr. 653AB
LED-Trafo inkl. Schalter mit Stecker (max. 15 W) *	Art.-Nr. 8015
LED-Trafo inkl. Schalter mit Stecker (max. 30 W) *	Art.-Nr. 8030
Funkdimmer anstatt Schalter *	Art.-Nr. 8212
Holz-Einlegeboden B 40,7 cm (f. 1051)	Art.-Nr. 8448
Holz-Einlegeboden B 54,1 cm (f. 6534)	Art.-Nr. 8538

Kombi 0023 | spiegelseitig 0123

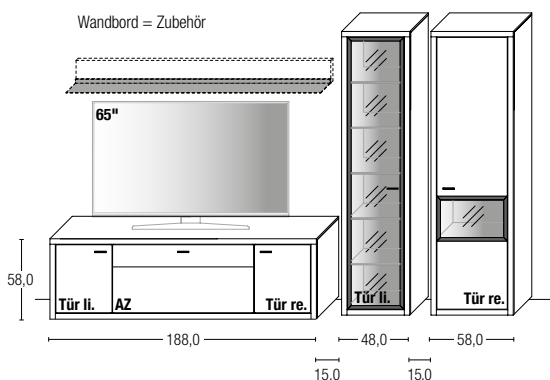

B 324,0 x **H** 202,0 x **T** 45,0 cm

Gesamtpreis Kombination

- ohne Zubehör -

Wildeiche

TV-Lowboard	Art.-Nr. 1851
Zeilenschrank	Art.-Nr. 6423
Zeilenschrank	Art.-Nr. 6534

Zubehörempfehlung

Wandbord	Art.-Nr. 8180
LED-Wandbord-Beleuchtung 6,8 W	Art.-Nr. 818B
Spaltholz-Rückwand-Akzent (f. 6423)	Art.-Nr. 642SH
LED-Beleuchtung 19 W (f. 6423)	Art.-Nr. 642AB
Spaltholz-Rückwand-Akzent (f. 6534)	Art.-Nr. 653SH
LED-Beleuchtung 2,6 W (f. 6534)	Art.-Nr. 653AB
LED-Trafo inkl. Schalter mit Stecker (max. 15 W) *	Art.-Nr. 8015
LED-Trafo inkl. Schalter mit Stecker (max. 30 W) *	Art.-Nr. 8030
Funkdimmer anstatt Schalter *	Art.-Nr. 8212
Holz-Einlegeboden B 40,7 cm (f. 1851)	Art.-Nr. 8448
Holz-Einlegeboden B 54,1 cm (f. 6534)	Art.-Nr. 8538

* Bitte ausreichend Trafos und ggf. Funkdimmer mitbestellen. Je Trafo ist ein Funkdimmer erforderlich.

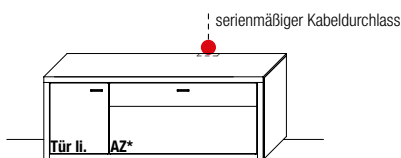

B 148,0 x **H** 58,0 x **T** 45,0 cm | AZ* = serienmäßig Vollauszug
1 fester Boden hinter Vollauszug

TYPE 1453 (Abbildung)

TYPE 1454 (spiegelseitig)

Wildeiche

IR-Repeater mit Aufsteller	Art.-Nr. 8301
Netzschalter für vier Geräte	
Schalter links	Art.-Nr. 8013
Schalter rechts	Art.-Nr. 8014
Holz-Einlegeboden B 40,7 cm	Art.-Nr. 8448

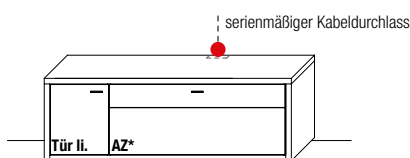

B 168,0 x **H** 58,0 x **T** 45,0 cm | AZ* = serienmäßig Vollauszug
1 fester Boden hinter Vollauszug

TYPE 1653 (Abbildung)

TYPE 1654 (spiegelseitig)

Wildeiche

IR-Repeater mit Aufsteller	Art.-Nr. 8301
Netzschalter für vier Geräte	
Schalter links	Art.-Nr. 8013
Schalter rechts	Art.-Nr. 8014
Holz-Einlegeboden B 40,7 cm	Art.-Nr. 8448

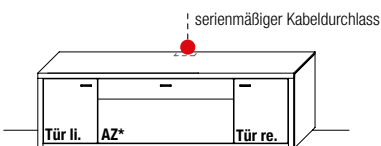

B 188,0 x **H** 58,0 x **T** 45,0 cm | AZ* = serienmäßig Vollauszug
1 fester Boden hinter Vollauszug

TYPE 1851 (Abbildung)

Wildeiche

IR-Repeater mit Aufsteller	Art.-Nr. 8301
Netzschalter für vier Geräte	
Schalter links	Art.-Nr. 8013
Schalter rechts	Art.-Nr. 8014
Holz-Einlegeboden B 40,7 cm	Art.-Nr. 8448

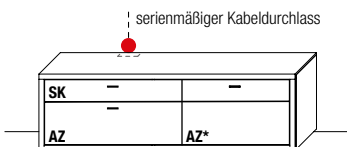

B 188,0 x **H** 58,0 x **T** 45,0 cm | AZ* = serienmäßig Vollauszug
1 fester Boden hinter Vollauszug

TYPE 1857 (Abbildung)

TYPE 1858 (spiegelseitig)

Wildeiche

IR-Repeater mit Aufsteller	Art.-Nr. 8301
Netzschalter für vier Geräte	
Schalter links	Art.-Nr. 8013
Schalter rechts	Art.-Nr. 8014
Vollauszug für 2 Zargen	Art.-Nr. Z090

* Bitte ausreichend Trafos und ggf. Funkdimmer mitbestellen. Je Trafo ist ein Funkdimmer erforderlich.

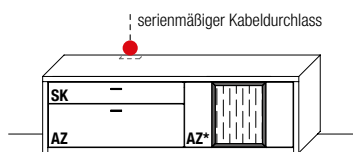

B 188,0 x H 58,0 x T 45,0 cm | AZ* = serienmäßig Vollauszug
1 fester Boden hinter Vollauszug

TYPE 1853 (Abbildung)	Wildeiche
TYPE 1854 (spiegelseitig)	
IR-Repeater mit Aufsteller	Art.-Nr. 8301
Netzschalter für vier Geräte	
Schalter links	Art.-Nr. 8013
Schalter rechts	Art.-Nr. 8014
Vollauszug für 2 Zargen	Art.-Nr. Z090
LED-Beleuchtung 4,4 W für Spaltholz-Akzent	Art.-Nr. 105AB
LED-Trafo inkl. Schalter mit Stecker (max. 15 W)*	Art.-Nr. 8015
Funkdimmer anstatt Schalter*	Art.-Nr. 8212

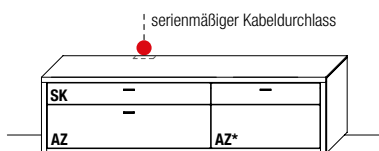

B 208,0 x H 58,0 x T 45,0 cm | AZ* = serienmäßig Vollauszug
1 fester Boden hinter Vollauszug

TYPE 1057 (Abbildung)	Wildeiche
TYPE 1058 (spiegelseitig)	
IR-Repeater mit Aufsteller	Art.-Nr. 8301
Netzschalter für vier Geräte	
Schalter links	Art.-Nr. 8013
Schalter rechts	Art.-Nr. 8014
Vollauszug für 2 Zargen	Art.-Nr. Z090

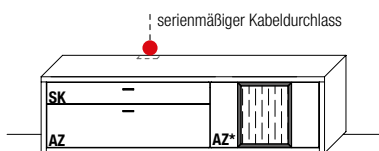

B 208,0 x H 58,0 x T 45,0 cm | AZ* = serienmäßig Vollauszug
1 fester Boden hinter Vollauszug

TYPE 1053 (Abbildung)	Wildeiche
TYPE 1054 (spiegelseitig)	
IR-Repeater mit Aufsteller	Art.-Nr. 8301
Netzschalter für vier Geräte	
Schalter links	Art.-Nr. 8013
Schalter rechts	Art.-Nr. 8014
Vollauszug für 2 Zargen	Art.-Nr. Z090
LED-Beleuchtung 4,4 W für Spaltholz-Akzent	Art.-Nr. 105AB
LED-Trafo inkl. Schalter mit Stecker (max. 15 W)*	Art.-Nr. 8015
Funkdimmer anstatt Schalter*	Art.-Nr. 8212

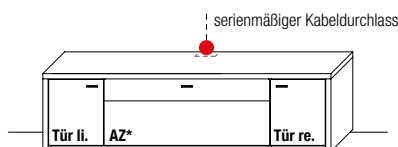

B 208,0 x H 58,0 x T 45,0 cm | AZ* = serienmäßig Vollauszug
1 fester Boden hinter Vollauszug

TYPE 1051	Wildeiche
IR-Repeater mit Aufsteller	Art.-Nr. 8301
Netzschalter für vier Geräte	
Schalter links	Art.-Nr. 8013
Schalter rechts	Art.-Nr. 8014
Holz-Einlegeboden B 40,7 cm	Art.-Nr. 8448

* Bitte ausreichend Trafos und ggf. Funkdimmer mitbestellen. Je Trafo ist ein Funkdimmer erforderlich.

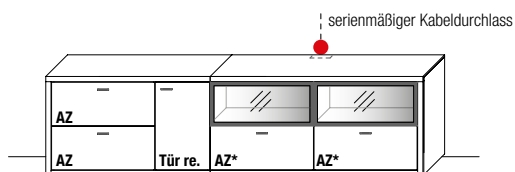

B 273,0 x H 74,0 x T 45,0 cm | AZ* = serienmäßig Vollauszug
je 1 fester Boden hinter Vollauszug / 1 Einlegeboden hinter Tür

TYPE 2743 (Abbildung)	Wildeiche
TYPE 2744 (spiegelseitig)	
IR-Repeater mit Aufsteller	Art.-Nr. 8301
Netzschalter für vier Geräte	
Schalter links	Art.-Nr. 8013
Schalter rechts	Art.-Nr. 8014
Spaltholz-Rückwand-Akzent	Art.-Nr. 274SH
LED-Beleuchtung 7,4 W	Art.-Nr. 274AB
LED-Trafo inkl. Schalter mit Stecker (max. 15 W) *	Art.-Nr. 8015
Funkdimmer anstatt Schalter *	Art.-Nr. 8212
Holz-Einlegeboden B 37,0 cm	Art.-Nr. 8348
Vollauszug für 2 Zargen	Art.-Nr. Z090

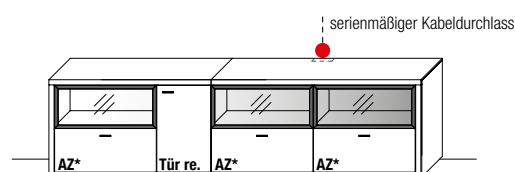

B 273,0 x H 74,0 x T 45,0 cm | AZ* = serienmäßig Vollauszug
je 1 fester Boden hinter Vollauszug / 1 Einlegeboden hinter Tür

TYPE 2753 (Abbildung)	Wildeiche
TYPE 2754 (spiegelseitig)	
IR-Repeater mit Aufsteller	Art.-Nr. 8301
Netzschalter für vier Geräte	
Schalter links	Art.-Nr. 8013
Schalter rechts	Art.-Nr. 8014
Spaltholz-Rückwand-Akzent	Art.-Nr. 275SH
LED-Beleuchtung 11,1 W	Art.-Nr. 275AB
LED-Trafo inkl. Schalter mit Stecker (max. 15 W) *	Art.-Nr. 8015
Funkdimmer anstatt Schalter *	Art.-Nr. 8212
Holz-Einlegeboden B 37,0 cm	Art.-Nr. 8348

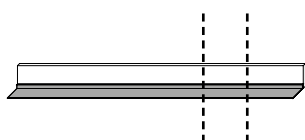

H 16,0 x T 24,3 cm | Stelltiefe 18,6 cm

TYPE 8120	Wildeiche
B 120,0 cm	
LED-Wandbord-Beleuchtung 4,8 W	Art.-Nr. 812B
Trafo inkl. Schalter mit Stecker (max. 15 W) *	Art.-Nr. 8015
Funkdimmer anstatt Schalter *	Art.-Nr. 8212

TYPE 8145	Wildeiche
B 145,9 cm	
LED-Wandbord-Beleuchtung 5,4 W	Art.-Nr. 814B
Trafo inkl. Schalter mit Stecker (max. 15 W) *	Art.-Nr. 8015
Funkdimmer anstatt Schalter *	Art.-Nr. 8212

TYPE 8180	Wildeiche
B 179,6 cm	
LED-Wandbord-Beleuchtung 6,8 W	Art.-Nr. 818B
Trafo inkl. Schalter mit Stecker (max. 15 W) *	Art.-Nr. 8015
Funkdimmer anstatt Schalter *	Art.-Nr. 8212

TYPE 8200	Wildeiche
B 201,5 cm	
LED-Wandbord-Beleuchtung 8,2 W	Art.-Nr. 820B
Trafo inkl. Schalter mit Stecker (max. 15 W) *	Art.-Nr. 8015
Funkdimmer anstatt Schalter *	Art.-Nr. 8212

* Bitte ausreichend Trafos und ggf. Funkdimmer mitbestellen. Je Trafo ist ein Funkdimmer erforderlich.

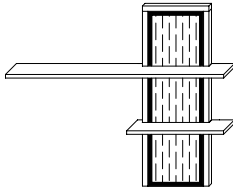

B 155,0 x H 128,0 x T 22,0 cm (Stelltiefe 16,8/ 22,0 cm)

TYPE 8353 (Abbildung)

TYPE 8354 (spiegelseitig)

Wildeiche

LED-Beleuchtung 12 W für Spaltholz-Akzent

Art.-Nr. **835AB**

LED-Trafo inkl. Schalter mit Stecker (max. 15 W) *

Art.-Nr. **8015**

Funkdimmer anstatt Schalter *

Art.-Nr. **8212**

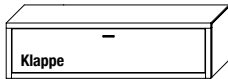

B 148,0 x H 40,0 x T 37,0 cm
2 Fächer

TYPE 11435 (Abb.)

Wildeiche

* Bitte ausreichend Trafos und ggf. Funkdimmer mitbestellen. Je Trafo ist ein Funkdimmer erforderlich.

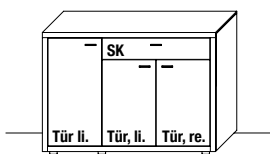

B 128,0 x H 90,0 x T 45,0 cm
2 Böden / 4 Fächer

TYPE 2243 (Abbildung)

TYPE 2244 (spiegelseitig)

Wildeiche

Vollauszug für 1 Zarge	Art.-Nr. Z089
Besteckeinsatz f. Schubkasten	Art.-Nr. 8701
Holz-Einlegeboden B 40,7 cm	Art.-Nr. 8449
Holz-Einlegeboden B 80,7 cm	Art.-Nr. 8848

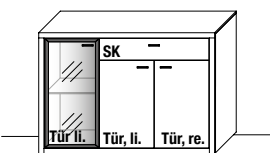

B 128,0 x H 90,0 x T 45,0 cm
2 Böden / 4 Fächer

TYPE 2253 (Abbildung)

TYPE 2254 (spiegelseitig)

Wildeiche

Vollauszug für 1 Zarge	Art.-Nr. Z089
Spaltholz-Rückwand-Akzent	Art.-Nr. 225SH
LED-Beleuchtung 7,8 W	Art.-Nr. 225AB
LED-Trafo inkl. Schalter mit Stecker (max. 15 W) *	Art.-Nr. 8015
Funkdimmer anstatt Schalter *	Art.-Nr. 8212
Besteckeinsatz f. Schubkasten	Art.-Nr. 8701
Holz-Einlegeboden B 80,7 cm	Art.-Nr. 8848

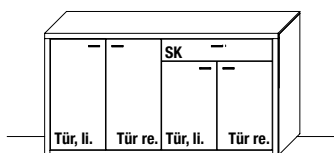

B 168,0 x H 90,0 x T 45,0 cm
2 Böden / 4 Fächer

TYPE 2663 (Abbildung)

TYPE 2664 (spiegelseitig)

Wildeiche

Vollauszug für 1 Zarge	Art.-Nr. Z089
Besteckeinsatz f. Schubkasten	Art.-Nr. 8701
Holz-Einlegeboden B 80,7 cm	Art.-Nr. 8848

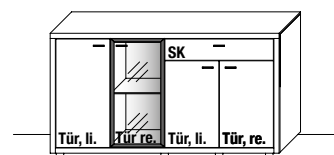

B 168,0 x H 90,0 x T 45,0 cm
3 Böden / 6 Fächer

TYPE 2673 (Abbildung)

TYPE 2674 (spiegelseitig)

Wildeiche

Vollauszug für 1 Zarge	Art.-Nr. Z089
Spaltholz-Rückwand-Akzent	Art.-Nr. 265SH
LED-Beleuchtung 7,8 W	Art.-Nr. 265AB
LED-Trafo inkl. Schalter mit Stecker (max. 15 W) *	Art.-Nr. 8015
Funkdimmer anstatt Schalter *	Art.-Nr. 8212
Besteckeinsatz f. Schubkasten	Art.-Nr. 8701
Holz-Einlegeboden B 40,7 cm	Art.-Nr. 8449
Holz-Einlegeboden B 80,7 cm	Art.-Nr. 8848

* Bitte ausreichend Trafos und ggf. Funkdimmer mitbestellen. Je Trafo ist ein Funkdimmer erforderlich.

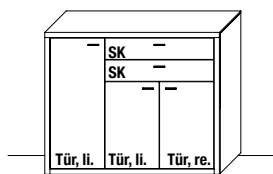

B 128,0 x **H** 106,0 x **T** 45,0 cm
3 Böden/5 Fächer

TYPE 3243 (Abbildung)

TYPE 3244 (spiegelseitig)

Wildeiche

Vollauszug für 2 Zargen	Art.-Nr. Z090
Besteckeinsatz f. Schubkasten	Art.-Nr. 8701
Holz-Einlegeboden B 40,7 cm	Art.-Nr. 8449
Holz-Einlegeboden B 80,7 cm	Art.-Nr. 8848

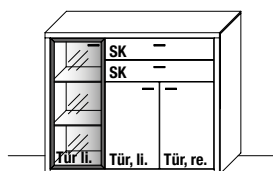

B 128,0 x **H** 106,0 x **T** 45,0 cm
3 Böden/5 Fächer

TYPE 3253 (Abbildung)

TYPE 3254 (spiegelseitig)

Wildeiche

Vollauszug für 2 Zargen	Art.-Nr. Z090
Spaltholz-Rückwand-Akzent	Art.-Nr. 325SH
LED-Beleuchtung 9,8 W	Art.-Nr. 325AB
LED-Trafo inkl. Schalter mit Stecker (max. 15 W) *	Art.-Nr. 8015
Funkdimmer anstatt Schalter *	Art.-Nr. 8212
Besteckeinsatz f. Schubkasten	Art.-Nr. 8701
Holz-Einlegeboden B 80,7 cm	Art.-Nr. 8848

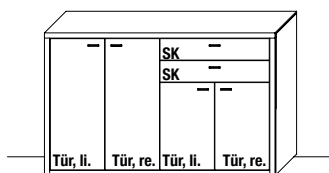

B 168,0 x **H** 106,0 x **T** 45,0 cm
3 Böden/5 Fächer

TYPE 3643 (Abbildung)

TYPE 3644 (spiegelseitig)

Wildeiche

Vollauszug für 2 Zargen	Art.-Nr. Z090
Besteckeinsatz f. Schubkasten	Art.-Nr. 8701
Holz-Einlegeboden B 80,7 cm	Art.-Nr. 8848

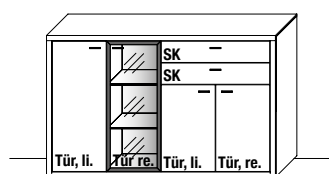

B 168,0 x **H** 106,0 x **T** 45,0 cm
5 Böden/8 Fächer

TYPE 3653 (Abbildung)

TYPE 3654 (spiegelseitig)

Wildeiche

Vollauszug für 2 Zargen	Art.-Nr. Z090
Spaltholz-Rückwand-Akzent	Art.-Nr. 365SH
LED-Beleuchtung 9,8 W	Art.-Nr. 365AB
LED-Trafo inkl. Schalter mit Stecker (max. 15 W) *	Art.-Nr. 8015
Funkdimmer anstatt Schalter *	Art.-Nr. 8212
Besteckeinsatz f. Schubkasten	Art.-Nr. 8701
Holz-Einlegeboden B 40,7 cm	Art.-Nr. 8449
Holz-Einlegeboden B 80,7 cm	Art.-Nr. 8848

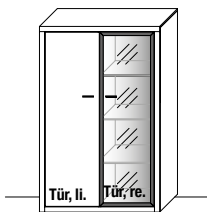

B 88,0 x **H** 138,0 x **T** 37,0 cm
6 Böden / 8 Fächer

TYPE 4843 (Abbildung)

TYPE 4844 (spiegelseitig)

Wildeiche

Spaltholz-Rückwand-Akzent	Art.-Nr. 484SH
LED-Beleuchtung 12,8 W	Art.-Nr. 484AB
LED-Trafo inkl. Schalter mit Stecker (max. 15 W) *	Art.-Nr. 8015
Funkdimmer anstatt Schalter *	Art.-Nr. 8212
Holz-Einlegeboden B 40,7 cm	Art.-Nr. 8438

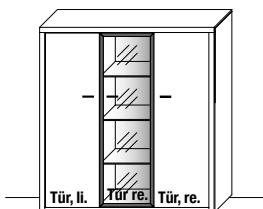

B 128,0 x **H** 138,0 x **T** 37,0 cm
9 Böden / 12 Fächer

TYPE 4240

Wildeiche

Spaltholz-Rückwand-Akzent	Art.-Nr. 424SH
LED-Beleuchtung 12,8 W	Art.-Nr. 424AB
LED-Trafo inkl. Schalter mit Stecker (max. 15 W) *	Art.-Nr. 8015
Funkdimmer anstatt Schalter *	Art.-Nr. 8212
Holz-Einlegeboden B 40,7 cm	Art.-Nr. 8438

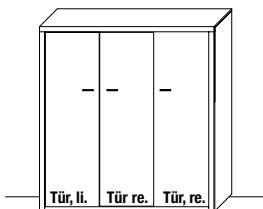

B 128,0 x **H** 138,0 x **T** 37,0 cm
9 Böden / 12 Fächer

TYPE 4250

Wildeiche

Holz-Einlegeboden B 40,7 cm, li. / re.	Art.-Nr. 8438
Holz-Einlegeboden B 38,0 mittig	Art.-Nr. 8339

* Bitte ausreichend Trafos und ggf. Funkdimmer mitbestellen. Je Trafo ist ein Funkdimmer erforderlich.

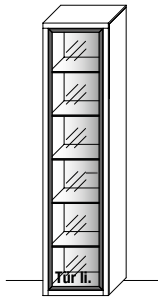

B 48,0 x H 202,0 x T 37,0 cm
5 Böden/6 Fächer

TYPE 6423 (Türanschlag links)
TYPE 6424 (Türanschlag rechts)

Wildeiche

Spaltholz-Rückwand-Akzent	Art.-Nr. 642SH
LED-Beleuchtung 19 W	Art.-Nr. 642AB
LED-Trafo inkl. Schalter mit Stecker (max. 30 W) *	Art.-Nr. 8030
Funkdimmer anstatt Schalter *	Art.-Nr. 8212

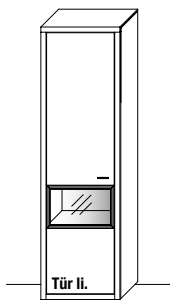

B 58,0 x H 202,0 x T 37,0 cm
5 Böden/6 Fächer

TYPE 6533 (Türanschlag links)
TYPE 6534 (Türanschlag rechts)

Wildeiche

Spaltholz-Rückwand-Akzent	Art.-Nr. 653SH
LED-Beleuchtung 2,6 W	Art.-Nr. 653AB
LED-Trafo inkl. Schalter mit Stecker (max. 15 W) *	Art.-Nr. 8015
Funkdimmer anstatt Schalter *	Art.-Nr. 8212
Holz-Einlegeboden B 53,5 cm	Art.-Nr. 8538

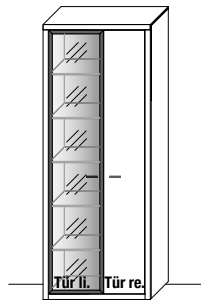

B 78,0 x H 202,0 x T 37,0 cm
10 Böden/12 Fächer

TYPE 6723 (Abbildung)
TYPE 6724 (spiegelseitig)

Wildeiche

Spaltholz-Rückwand-Akzent	Art.-Nr. 672SH
LED-Beleuchtung 19 W	Art.-Nr. 672AB
LED-Trafo inkl. Schalter mit Stecker (max. 30 W) *	Art.-Nr. 8030
Funkdimmer anstatt Schalter *	Art.-Nr. 8212
Holz-Einlegeboden B 30,7 cm	Art.-Nr. 8338



Rückansicht

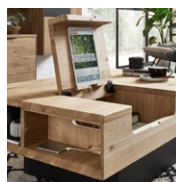

Klappe mit Tablet-Halterung
und Stauraumfach



Seitlicher Schubkasten

B 110,0 x T 70,0 x H 39,0 cm

TYPE 9505

Wildeiche

Klappe mit Tablethalterung und Stauraumfach	Art.-Nr. 950KL
Seitlicher Schubkasten	Art.-Nr. 950SK

4-Fuß-Tisch 3090

Vollmassiver Esstisch

Höhe 77,0 cm
Tischplattenstärke 3,0 cm

Lichte Maße

Tischlänge abzgl. 28,0 cm
Tischbreite 83,0 cm
Höhe bis Zarge 66,0 cm



Maße und Ausführungen

Wildeiche, soft gebürstet,
Natur-Effekt-Lack

	L 140 cm*	L 160 cm*	L 180 cm	L 200 cm	L 220 cm
	B 95 cm	B 95 cm	B 95 cm	B 95 cm	B 95 cm
Art.-Nr.	3090.1	3090.2	3090.3	3090.4	3090.5

Optionaler Gestellauszug

Gestellauszug (Mehrpreis)

Hinweis:

* Baubedingt ist bei Tischlängen bis 160 cm nur eine 80 cm Klappeinlage lieferbar. Bei Tischlängen ab 180 cm stehen eine 100 cm bzw. zwei 50 cm Klappeinlagen zur Verfügung.

Wildeiche, soft gebürstet,
Natur-Effekt-Lack

	mit einer Klappeinlage, 80 cm* für Tischlängen bis 160 cm	mit einer Klappeinlage, 100 cm für Tischlängen ab 180 cm	mit zwei Klappeinlagen, je 50 cm für Tischlängen ab 180 cm
Art.-Nr.	3090	3091	3092

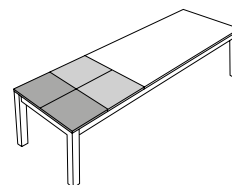
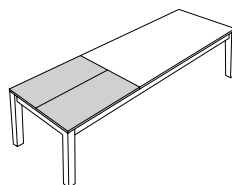
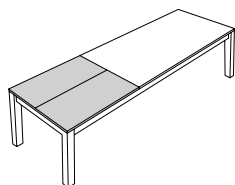

Stuhl 671
Massivholzstuhl mit 4-Fuß-Gestell und Kedernaht*

Breite	60,0 cm
Höhe	86,0 cm
Tiefe	58,0 cm
Sitzhöhe	49,0 cm
Sitztiefe	44,0 cm



Ausführungen

Art.-Nr.	PG 1	PG 3
	671	671

Wildeiche, Natur-Effekt-Lack

* **Wichtig:** Bitte Stoffart und Farbe der Kedernaht angeben. Erfolgt keine Angabe wird der Bezug der Sitzfläche angenommen. Eine Kedernaht aus Leder (PG3) ist nicht möglich.

PG	Artikel	Zusammensetzung	Scheuerbeständigkeit	Farbabrieb	Lichtechtheit	Pillingverhalten
1	Forza	100 % Polyester	> 100.000 Touren	4/5	> 5	4
1	Amour	100 % Polyester	> 100.000 Touren	4/5	5	5
1	Baltimore	100 % Polyester	100.000 Touren	5	4/5	4/5
1	Arizona	100 % Polyester	75.000 Touren	4/5	4	4
1	Africa	100 % Polyester	80.000 Touren	4/5	4/5	4/5
1	Mercury	100 % Polyester	60.000 Touren	4/5	4	4/5
3	Alexia (Leder)	pigmentiertes, geprägtes Leder 1,2–1,4 mm stark	Longlife Ausrüstung	4	4	–

Der Bezug Hermes ist bei diesem Stuhl nicht lieferbar.

Scheuerbeständigkeit:

Genormte Prüfung auf das Verschleißverhalten der Benutzungsseite des Stoffes (Deutscher Standard). (Mindestanforderung der Möbelindustrie: 8.000 Scheuertouren.)

Lichtechtheit:

Genormte Prüfung auf die Farbveränderung oder das Verblässen der Farben bei Lichteinwirkung. Bewertung von 1–8 (Note 8: hohe Lichtechtheit, Note 1: niedrige Lichtechtheit).

Pillingverhalten:

Genormte Prüfung auf das Verhalten eines Stoffes, Bildung kleiner Faserknötchen auf der Warenoberseite bei Reib- und Scheuerbeanspruchung (Note 5: keine Pillingbildung / Note 4: starke Pillingbildung / Note 3: befriedigend / Note 2: starke Pillingbildung / Note 1: sehr starke Pillingbildung)

Wichtige Erläuterungen und Hinweise:

Farbabweichungen sind bei Möbelstoffen nicht zu vermeiden. Deshalb bitten wir Sie um Verständnis, dass wir für die Farbgleichheit nachbestellter Teile keine Garantie übernehmen können.

Übersicht der möglichen Schaltkreise

Für Steckdose mit Trafo über Schalter

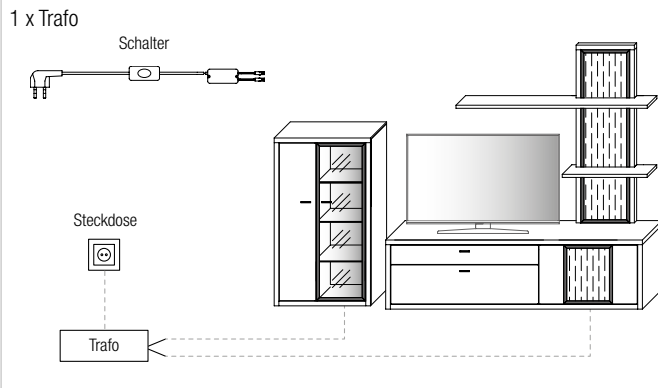

Für Steckdose mit Trafo über Funkdimmer

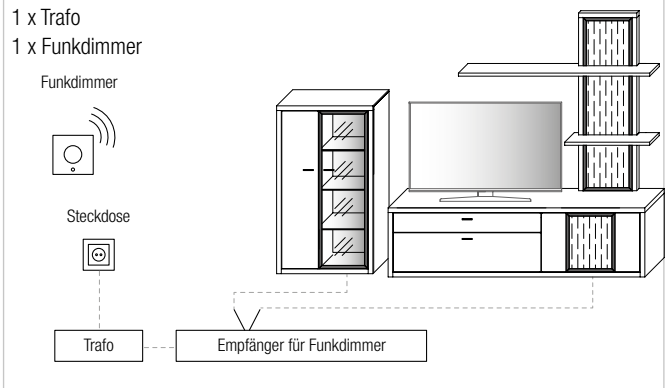

Für schaltbare Steckdose / n mit Trafo über Wandschalter

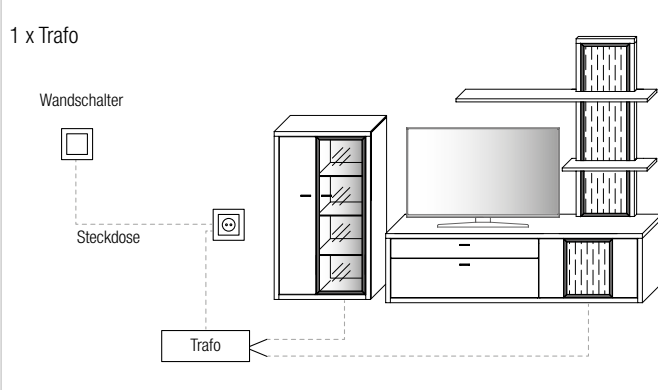

Bitte am Ende Ihrer Planung die Gesamtwattzahl ermitteln und den/die entsprechende(n) LED-Trafo(s) sowie die gewünschte Schaltervariante(n) definieren. Optional kann der Schalter durch einen Funkdimmer ersetzt werden, sodass Sie die Beleuchtung per Fernbedienung bequem vom Sofa aus steuern können. Diesbezüglich sollte dem Auftrag unbedingt eine Planungsskizze hinzugefügt werden.

Hinweis: Bitte bei der Auswahl des Funkdimmer unbedingt auf die benötigte Gesamt-Watt-Leistung achten. Hierzu ist zu berücksichtigen, dass von allen gewünschten Typen mit LED-Beleuchtung die Watt-Angaben zu addieren sind.

Trafo inkl. Schalter mit Stecker

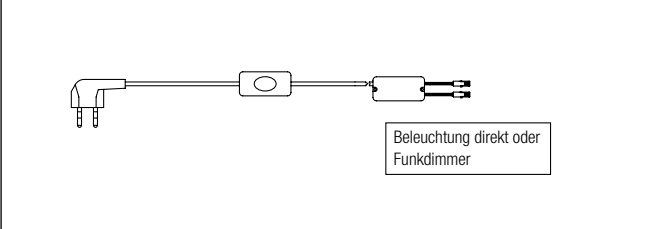

max. 15,0 W	Art.-Nr. 8015
max. 30,0 W	Art.-Nr. 8030
max. 60,0 W	Art.-Nr. 8060

Funkdimmer
(zur Lichtstärkenregulierung)

Wichtig: Bitte je Trafo einen Funkdimmer bestellen.

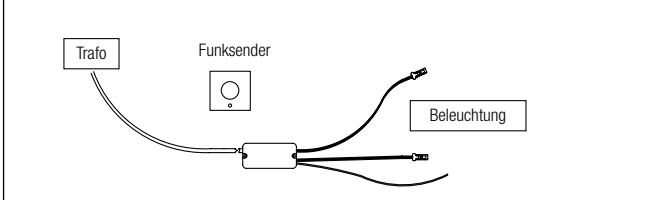

max. 30,0 W	Art.-Nr. 8212
max. 60,0 W	Art.-Nr. 8213

4-Kanal Funkdimmer

Funkempfänger inkl. Funkdimmer zur Einzelschaltung der Beleuchtung für bis zu 4 Beleuchtungs-Sets.

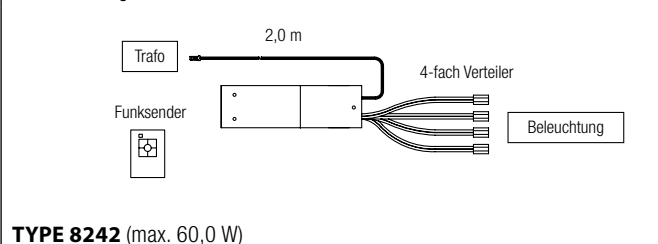

TYPE 8242 (max. 60,0 W)

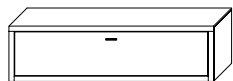

Holztüren- /Klappenelemente

Höhenkürzung	Art.-Nr. Z001
Breitenkürzung	Art.-Nr. Z002
Tiefenkürzung	Art.-Nr. Z003

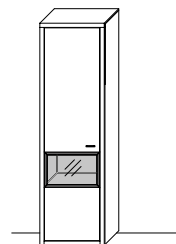

Holz-/Glastürenelemente

Höhenkürzung	Art.-Nr. Z011
Breitenkürzung	Art.-Nr. Z012
Tiefenkürzung	Art.-Nr. Z013

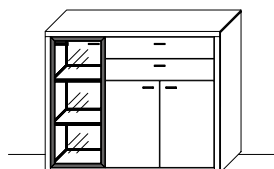

TV-Lowboarde/Sideboarde/Highboarde

Höhenkürzung	Art.-Nr. Z007
Breitenkürzung	Art.-Nr. Z008
Tiefenkürzung bis max. 33 cm Korpustiefe	Art.-Nr. Z009

Korpus zerlegbar

Art.-Nr. **Z069**

Wir sind zertifizierter Möbel-Hersteller.

Mehr Informationen hierzu finden Sie auf Seite 3 unter den Produktinformationen.

