

Möbel LETZ

Finden und Wohlfühlen



Typenplan

Couture von Femira - Polsterbett Ontario in Grau-Creme mit Matratzen

Wichtiger Hinweis für Sie

Etwaige Hinweise des Herstellers in dieser Produktinformation, die sich auf die Gewährleistung beziehen, haben für Sie keinerlei Bindungswirkung und können von Ihnen ignoriert werden. Ihre gesetzlichen Gewährleistungsrechte als Verbraucher uns gegenüber, als Ihrem Verkäufer, werden dadurch in keiner Weise berührt oder eingeschränkt. Sie können sich wegen aller Mängel jederzeit an uns wenden. Darüber hinaus gehende Herstellergarantien bleiben natürlich unberührt. Dieser Artikel wird hergestellt von Femira Bettensysteme GmbH & Co. KG, Daimlerstraße 2-4, 33442 Herzebrock-Clarholz, Deutschland, info@femira.de

Möbel Letz GmbH
Am Gewerbepark 11
06895 Zahna-Elster

Tel.: 035383 - 6018 50

Fax.: 035383 - 6018 17

COUTURE 4.0



Stand 18.11.2021

Wir behalten uns das Recht vor, Änderungen an dem beschriebenen Modell vorzunehmen, die zum Zwecke der Weiterentwicklung oder aus konstruktiven Gründen als notwendig erachtet werden. Alle Maßangaben sind circa Maße.



POLSTERBETTEN



BOXSPRINGBETTEN

INHALTSVERZEICHNIS

Seite 3-5	Vorzugskombinationen	 
Seite 6	Unterfederung	
Seite 7	Zubehör Unterfederung	
Seite 8	Bettgestell mit Stauraum	
Seite 9	Zubehör für Bettgestelle	
Seite 10-14	Kopfteile	 
Seite 15-18	Matratzen	 
Seite 19	Topper	 
Seite 20	Zubehör	 

JAB
ANSTOETZ

Die Unternehmensgruppe JAB ANSTOETZ ist der weltweit größte Textilverlag mit Firmensitz in Bielefeld. Die Unternehmensgruppe wurde 1946 gegründet. Heute exportiert JAB ANSTOETZ in über 80 Länder der Welt und ist in mehr als 70 Ländern vertreten. Ob klassisch elegant, romantisch verspielt oder kompromisslos modern – die stilsicheren Kollektionen von JAB ANSTOETZ Wohnstoffe präsentieren zweimal pro Jahr neue und qualitativ hochwertige Wohnwelten für jeden Einrichtungsstil.

BITTE BEACHTEN SIE:

Die Montage sollte durch geschultes Personal erfolgen.

Weitere Hinweise entnehmen Sie bitte dem Femira Qualitäts- und Garantiepass.

VORZUGSKOMBINATION

für Boxspringbett



Zubehör für Boxspringbetten auf Seite 6



Maße	Bestell-Nr.	PG1	PG2	PG3
160 x 200	0143306			
180 x 200	0143308			
200 x 200	0143309			

- Boxspringunterfederung BO fix (mit Bonnellfederkern)
- Kopfteil Chianti (ohne Chromstange)
- 2x Matratze TF seitlich stoffbezogen, H2 / H3
- Matratze ist einzeln oder in zwei Kerne, eine Hülle erhältlich



180 x 200	0153478			
200 x 200	0153479			

- Boxspring Unterfederung Couture T Mot (mit Taschenfederkern)
- Kopfteil Cadeo
- 2x Matratze TT seitlich stoffbezogen
- 2x Topper KS

MATRATZENHALTEBÜGEL

Matratzenhaltebügel für T - MOT

0198603



Zubehör für Polsterbetten auf Seite 8



Maße	Bestell-Nr.	PG1	PG2	PG3
90 x 200	0153872			
100 x 200	0153873			
120 x 200	0153874			
140 x 200	0153875			
160 x 200	0153876			
180 x 200	0153878			
200 x 200	0153879			

- Polsterbett inkl. Basic Flex
- Kopfteil Ontario
- Sockelblende in Lack Schiefer grau (Standard)
- inkl. Matratze TF, H2 / H3, Stretch

Polsterbett mit integriertem Bettkasten.

Mit einer weichen Aufpolsterung, Blenden ca. 36,5 cm hoch.

Durch Hochklappen vom Federholzrahmen wird der Stauraum geöffnet (Stauraumvolumen ca. 260 Liter).

Bis 140 cm Breite ist die Liegefläche einteilig.

Bodenfreiheit unter Bett: 15 cm

Einlegetiefe: ca. 15,5 cm

inklusive Sockelblende in 15 cm Höhe in Lack schiefergrau

inklusive gradliniges Kopfteil Ontario, 100 cm hoch

inklusive Charisma BASIC FLEX – Einbaurahmen

Federholzrahmen mit manueller Kopf- und Fußteilverstellung aus 26 mehrfach schichtverleimte Qualitäts-Federholzleisten in flexiblen innenliegenden Duo-Kappen gelagert. Durch den Einsatz hochwertiger Gasdruckfedern wird die Bedienbarkeit des Bettkastens erheblich vereinfacht (Anheben von Matratze und Federholzrahmen). Innenliegende Federholzleisten sorgen für einen besonders filigranen schmalen Bettaufbau.

UNTERFEDERUNG

für Boxspringbett

Standardlänge 200 cm, die Zubehörartikel entnehmen Sie bitte der nächsten Seite.
Die Unterfederung ist bis zu einer Liegefläche von 140 cm einteilig.



BO

Bonnellfederkern, Höhe 35 cm, Bodenfreiheit: 15 cm

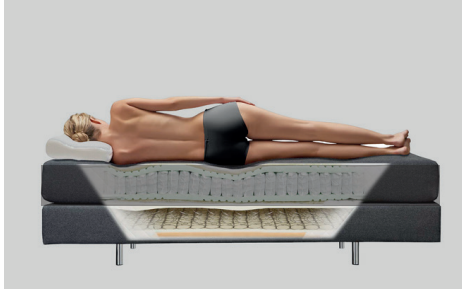

B	FIX - unverstellbar				MOT - motorische Verstellung			
	Bestell-Nr.	PG1	PG2	PG3	Bestell-Nr.	PG1	PG2	PG3
80	0144551							
90	0144552							
100	0144553							
120	0144554							
140	0144555							
160	0144556							
180	0144558							
200	0144559							

T

Tonnentaschenfederkern, Höhe 35 cm, Bodenfreiheit: 15 cm

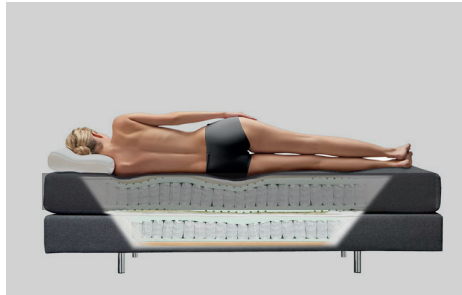

80	0144511				0144521			
90	0144512				0144522			
100	0144513				0144523			
120	0144514				0144524			
140	0144515				0144525			
160	0144516				0144526			
180	0144518				0144528			
200	0144519				0144529			

Matratzenhaltebügel für T - MOT

0198603

KTR30

Tonnentaschenfederkern, Höhe 30 cm, Bodenfreiheit: 15 cm

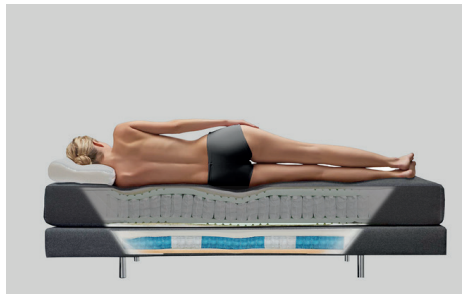

80	0152981				0152991			
90	0152982				0152992			
100	0152983				0152993			
120	0152984				0152994			
140	0152985				0152995			
160	0152986				0152996			
180	0152988				0152998			
200	0152989				0152999			

Matratzenhaltebügel für KTR30 - MOT

0198605

KTR35

Tonnentaschenfederkern, Höhe 35 cm, Bodenfreiheit: 9 cm

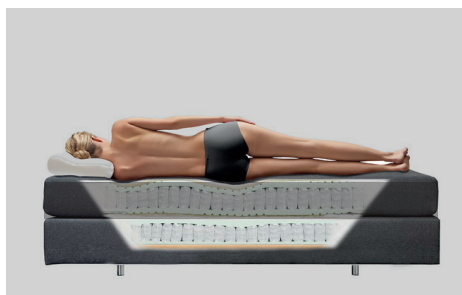

80	0144021				0144031			
90	0144022				0144032			
100	0144023				0144033			
120	0144024				0144034			
140	0144025				0144035			
160	0144026				0144036			
180	0144028				0144038			
200	0144029				0144039			

Matratzenhaltebügel für KTR35 - MOT

0198604

- Bitte geben Sie Ihre gewünschten Bettfüße mit an. Diese entnehmen Sie der nachfolgenden Zubehörseite. Ohne Angaben wird das Boxspringbett standardmäßig mit Rundfüßen in Chrom ausgeliefert. Zierfüße sind bei der KTR 35 nicht möglich.
- Bitte zusätzlich die Stoffausführung (vierstellige Stoffnummer) angeben.
- Eine Unterfederung mit Bezug aus Kunstleder, kann - insbesondere bei motorischer Unterfederung- zu Geräuschbildung führen. Dies stellt keinen Qualitätsmangel dar.

ZUBEHÖR UNTERFEDERUNG

für Boxspringbett



VOLANT 3-SEITIG

3-seitiger Volant mit Keder und Kellerfalte
(auf Wunsch farblich abgesetzt)
Für MOT und KTR nicht geeignet!

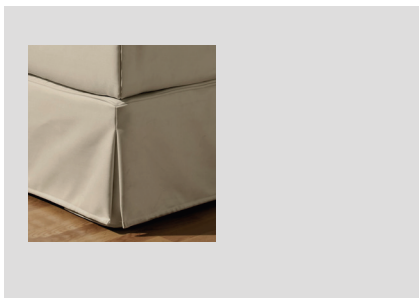

B	Bestell-Nr.	PG1	PG2	PG3
80	0182381			
90	0182382			
100	0182383			
120	0182384			
140	0182385			
160	0182386			
180	0182388			
200	0182389			

KLETTBEZUG FÜR KTR 30

3-seitiger Klettbezug
Die Unterkonstruktion wird bei Bestellung eines Klettbezuges mit einem einfarbigen, klettfähigen Stoff gefertigt.

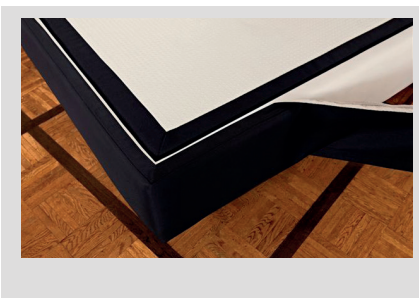

80	0182561			
90	0182562			
100	0182563			
120	0182564			
140	0182565			
160	0182566			
180	0182568			
200	0182569			

KLETTBEZUG FÜR KTR 35

3-seitiger Klettbezug
Die Unterkonstruktion wird bei Bestellung eines Klettbezuges mit einem einfarbigen, klettfähigen Stoff gefertigt.

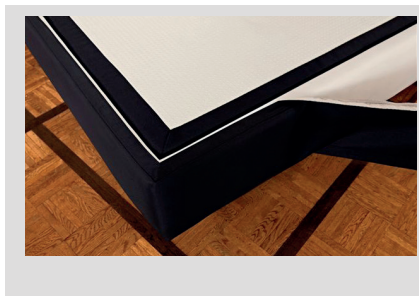

80	0182421			
90	0182422			
100	0182423			
120	0182424			
140	0182425			
160	0182426			
180	0182428			
200	0182429			

Aufpreis für Klettbezugverlängerung

	Bestell-Nr.	
	05008	

FUNKFERNBEDIENUNG

Aufpreis pro Liegefläche ab 160 cm zwei Unterfederungen



BOXSPRING-VERLÄNGERUNG

Aufpreis Verlängerung auf 220 cm

Verlängerung auf 210 cm auf Anfrage möglich!

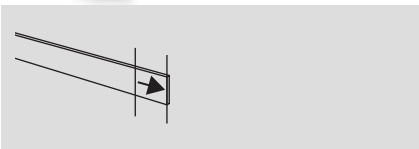

Fix bis 140 x 200	07220	
Fix ab 160 x 200	07221	
Mot bis 140 x 200	07223	
Mot ab 160 x 200	07224	

ZUS.FUSSVARIANTEN

Höhe 15cm für schwebende Optik vorgesehen



Chrom	Standard	
Buche	ohne Aufpreis	
Marone	ohne Aufpreis	
Schwarz	ohne Aufpreis	

Bei KTR 35 keine Zierfüße möglich!

	Bestell-Nr.	
1	2x Rollenfuß schwarz	00397
2	2x Metallfuß-Retrooptik	04011
3	2x Holzfuß-Retrooptik	04012
4	2x Metallfuß konisch	04020
5	2x Metallfuß geknickt	04021
6	2x Zierfuß chrom	04006

ZIERFÜSSE

Höhe 15cm, bei KTR 35 sind keine Zierfüße möglich



1

2

3

4

5

6

BETTGESTELL MIT STAURAUUM

für Polsterbett



Standardlänge 200 cm, Polsterbettgestell ohne Kopfteil mit zusätzlicher Stauraumfunktion. Durch den Einsatz hochwertiger Gasdruckfedern wird die Bedienbarkeit des Bettkastens erheblich vereinfacht (Anheben von Matratze und Federholzrahmen).

INKL. BASIC FLEX

Besonders schmaler Einbaurahmen mit manueller Verstellung aus 26 mehrfach schichtverleimten Qualitäts-Federholzleisten in flexiblen innenliegenden Duo-Kappen gelagert.



B	Bestell-Nr.	PG1	PG2	PG3
90	0153772			
100	0153773			
120	0153774			
140	0153775			
160	0153776			
180	0153778			
200	0153779			

INKL. DUO FLEX

Einbaurahmen mit manueller Verstellung aus 26 mehrfach schichtverleimten Qualitäts-Federholzleisten in flexiblen aufliegenden Duo-Kappen gelagert.



90	0153782			
100	0153783			
120	0153784			
140	0153785			
160	0153786			
180	0153788			
200	0153789			

INKL. TRIO FLEX

Federholzrahmen mit manueller Verstellung aus 39 mehrfach schichtverleimten Qualitäts-Federholzleisten in flexiblen aufliegenden Trio-Kappen gelagert.

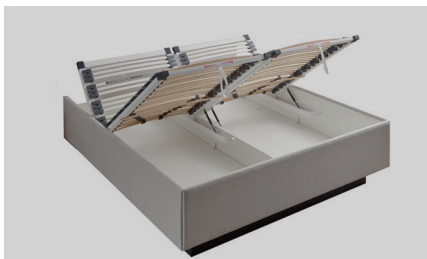

90	0153792			
100	0153793			
120	0153794			
140	0153795			
160	0153796			
180	0153798			
200	0153799			

INKL. TRIO MOT

Federholzrahmen mit motorischer Kopf- und Fußteilverstellung aus 42 mehrfach schichtverleimten Qualitäts-Federholzrahmen in flexiblen aufliegenden Trio-Kappen gelagert. Über eine speziell entwickelte manuelle Klappfunktion im Fußbereich wird die Bedienbarkeit des Bettkastens erheblich vereinfacht (Anheben von Matratze und Federholzrahmen).



90	0153802			
100	0153803			
120	0153804			
140	0153805			
160	0153806			
180	0153808			
200	0153809			

OHNE EINBAU- ODER EINLEGERAHMEN

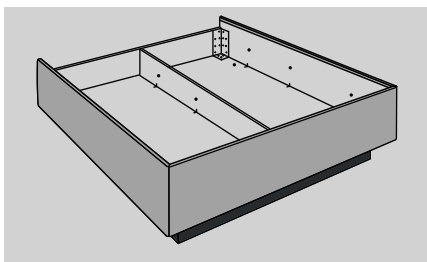

90	0153862			
100	0153863			
120	0153864			
140	0153865			
160	0153866			
180	0153868			
200	0153869			

INKL. BXF-UNTERFE- DERUNG

Boxspring Inside für Polsterbetten mit Stauraum und zusätzlicher Kopf- und Fußteilverstellung. Diese bietet auf der Fußseite Zugriff auf den Bettkasten.



90	0154482			
100	0154483			
120	0154484			
140	0154485			
160	0154486			
180	0154488			
200	0154489			

Das gepolsterte Bettgestell inkl. Stauraumfunktion enthält kein Kopfteil. Bitte das Kopfteil separat bestellen. Bitte geben Sie Ihre gewünschten Bettfüße mit an. Diese entnehmen Sie der nachfolgenden Zubehörseite. Ohne Angaben wird das Polsterbett standardmäßig mit Sockel Lack schiefergrau ausgeliefert. Bitte zusätzlich die Stoffausführung (vierstellige Stoffnummer) angeben. Ab einer Liegefläche von 160 cm Breite werden zwei Federholzrahmen geliefert.

ZUBEHÖR BETTGESTELLE

für Polsterbett



FUNKFERNBEDIENUNG

Aufpreis pro Liegefläche ab 160 cm zwei Unterfederungen

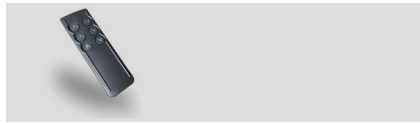

BETTSEITEN- VERLÄNGERUNG

Aufpreis für Bettseitenverlängerung auf 220 cm

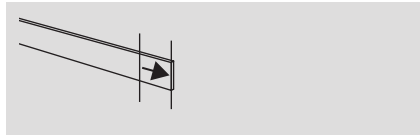

FUSSVARIANTEN

Höhe 15 cm



BOXSPRING INSIDE

eine stabile Unterkonstruktion mit Micro-taschenfederkern.

In der Kombination mit der aufgelegten Matratze ergibt dieses System auf Grund des hohen Federwegs höchsten Schlafkomfort.

Fuß höhenverstellbar von 13,5 bis 19,5 cm.

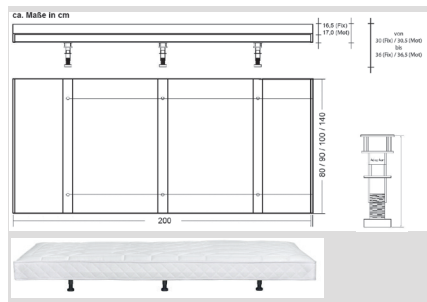

ÜBERWURF

legerer Überwurf - passend für Ihre gewünschte Bettbreite (in Kunstleder nicht lieferbar)

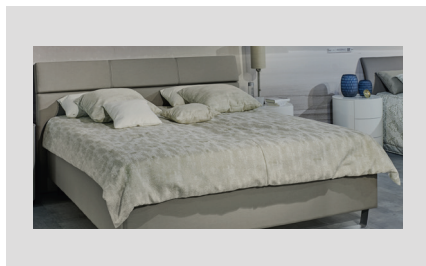

TAGESDECKE

legere Tagesdecke - passend für Ihre gewünschte Bettbreite (in Kunstleder nicht lieferbar). Optimal geeignet für eine Liegehöhe von 60cm



	Bestell-Nr.	
	05008	

Sockel Lack schiefergrau	Standard	
4x Rundfuß schwarz	04013	--
2x Metallfuß Winkelform	04004	
2x Holzfuß-Retrooptik	04012	
2x Fuß T	04010	
2x Metallfuß konisch	04020	
2x Metallfuß geknickt	04021	

	B	Bestell-Nr.	
FIX	80	0147708	
	90	0147702	
	100	0147703	
	140	0147705	
MOT	80	0147718	
	90	0147712	
	100	0147713	

B	Bestell-Nr.	PG1	PG2	PG3
90	0196292			
100	0196293			
120	0196294			
140	0196295			
160	0196296			
180	0196298			
200	0196299			

Länge 225cm, Breite Bettbreite + 40cm

90	0196282			
100	0196283			
120	0196284			
140	0196285			
160	0196286			
180	0196288			
200	0196289			

Länge 264cm, Breite Bettbreite + ca 128cm

KOPFTEILE

FÜR BOXSPRINGBETTEN / POLSTERBETTEN

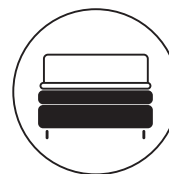

ONTARIO

gradliniges Kopfteil

Höhe 100 cm
Breite + 10 cm
Tiefe 9 cm

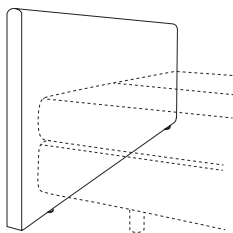

ONTARIO ÜBERWURF

abnehmbar mit Klett

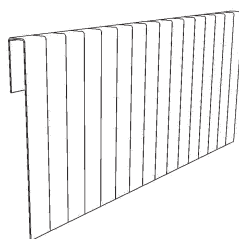

NICOLA

mit Kederkante auf (Wunsch farblich abgesetzt)

Höhe 112 cm
Breite + 10 cm
Tiefe 9 cm

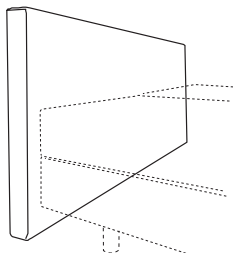

CHICAGO

Wangen seitlich, farblich absetzbar

Höhe 104 cm
Breite + 14 cm
Tiefe 16 cm

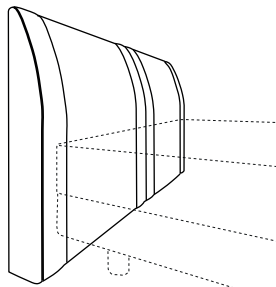

CADEO

gerades Unterteil mit aufgesetztem schrägem Oberteil

Höhe 114 cm
Breite + 21 cm
Tiefe 17 cm

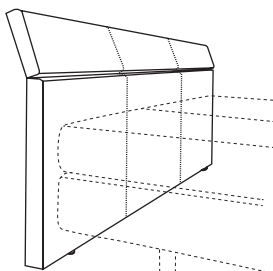

B	Bestell-Nr.	PG1	PG2	PG3
90	0153322			
100	0153323			
120	0153324			
140	0153325			
160	0153326			
180	0153328			
200	0153329			

90	0145342			
100	0145343			
120	0145344			
140	0145345			
160	0145346			
180	0145348			
200	0145349			

90	0150302			
100	0150303			
120	0150304			
140	0150305			
160	0150306			
180	0150308			
200	0150309			

120	0145524			
140	0145525			
160	0145526			
180	0145528			
200	0145529			

140	0153235			
160	0153236			
180	0153238			
200	0153239			

Höhenkürzung mit Aufpreis auf den Kopfteilpreis. Kürzung erfolgt von unten.
Breitenkürzung bei Kopfteilen nach Rücksprache mit dem Werk, gegen Aufpreis.

Bitte Stoffausführung angeben!

KOPFTEILE

FÜR BOXSPRINGBETTEN / POLSTERBETTEN

Eine Kopfteilform - 4 verschiedene Optiken
Ergonomisch geschwungene Kopfteile - auch für ein bequemes Sitzen im Bett
optional mit Beleuchtung



CHIANTI

zweiteilige Kissenoptik - mittig geteilt

Höhe 104 cm
Breite + 15 cm
Tiefe 17 cm

Höhe 104 cm
Breite + 31 cm
Tiefe 17 cm

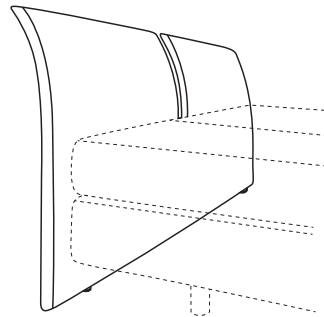

B	Bestell-Nr.	PG1	PG2	PG3
140	0145395			
160	0145396			
180	0145398			
200	0145399			

inkl. Chromstange

140	0145415			
160	0145416			
180	0145418			
200	0145419			

PINOT

minimalistisches Design - weich gepolstert

Höhe 104 cm
Breite + 15 cm
Tiefe 15 cm

Höhe 104 cm
Breite + 21 cm
Tiefe 15 cm

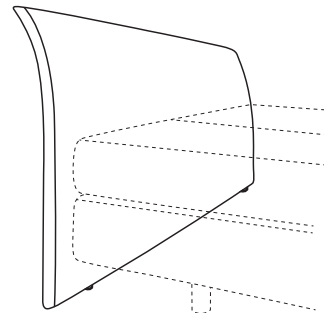

140	0151065			
160	0151066			
180	0151068			
200	0151069			

inkl. Chromstange

140	0151075			
160	0151076			
180	0151078			
200	0151079			

COMO

zweiteilige Kissenoptik - mittig geteilt

Höhe 104 cm
Breite + 15 cm
Tiefe 15 cm

filigrane vertikale
Pfeifensteppung

Höhe 104 cm
Breite + 21 cm
Tiefe 15 cm

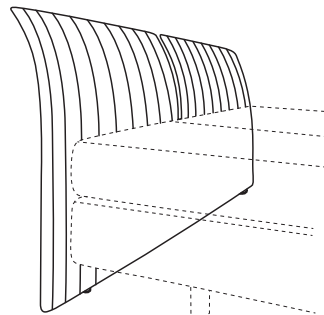

140	0151045			
160	0151046			
180	0151048			
200	0151049			

inkl. Chromstange

140	0151055			
160	0151056			
180	0151058			
200	0151059			

TOSCA

weich gepolsterte Fläche - umlaufend mit legerem Stehsaum

Höhe 106 cm
Breite + 19 cm
Tiefe 15 cm

Höhe 106 cm
Breite + 25 cm
Tiefe 15 cm

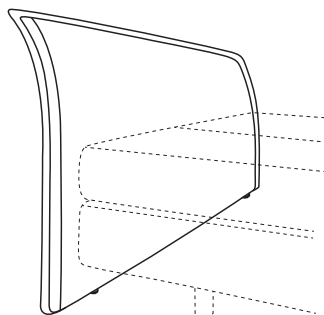

140	0151025			
160	0151026			
180	0151028			
200	0151029			

inkl. Chromstange

140	0151035			
160	0151036			
180	0151038			
200	0151039			

LED-KLEMMLEUCHE 2ER SET

für Kopfteile mit Chromstange
Leuchtmittel LED (nicht auswechselbar)
Lichtfarbe CW
Eingangsleistungsaufnahme 1 W je Leuchte
Lumen (Lichtstrom) 60 lm
mittlere Lebensdauer 15000 h
Energieeffizienzklasse A



0100140

Höhenkürzung mit Aufpreis auf den Kopfteilpreis. Kürzung erfolgt von unten.
Breitenkürzung bei Kopfteilen nach Rücksprache mit dem Werk, gegen Aufpreis.

Bitte Stoffausführung angeben!

KOPFTEILE

FÜR BOXSPRINGBETTEN / POLSTERBETTEN

Toronto - Das gradlinige Kopfteil. Mit Quadrat-Steppung, Rauten-Steppung oder glatter Oberfläche



TORONTO Q

gradlinig mit Quadrat-Steppung

Höhe 114 oder 133 cm
Breite + 16 cm
Tiefe 7 cm

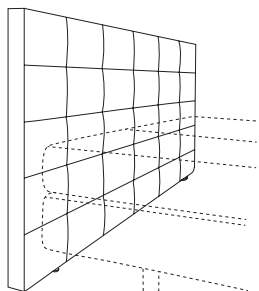

TORONTO R

gradlinig mit Rauten-Steppung

Höhe 114 oder 133 cm
Breite + 16 cm
Tiefe 7 cm

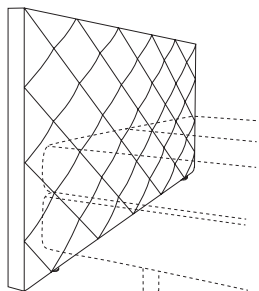

TORONTO G

gradlinig mit glatter Oberfläche

Höhe 90,114 oder 133 cm
Breite + 16 cm
Tiefe 7 cm

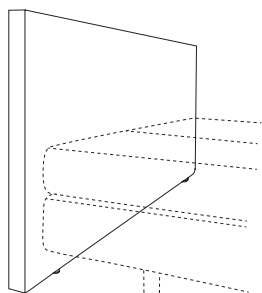

B	Bestell-Nr.	PG1	PG2	PG3
---	-------------	-----	-----	-----

Höhe 114 cm mit Bettbefestigung

140	0153715			
160	0153716			
180	0153718			
200	0153719			

Höhe 133 cm mit Bettbefestigung (für Polsterbetten)

140	0153725			
160	0153726			
180	0153728			
200	0153729			

Höhe 133 cm mit Wandbefestigung (für Boxspringbetten)

140	0147985			
160	0147986			
180	0147988			
200	0147989			

Höhe 114 cm mit Bettbefestigung

140	0153735			
160	0153736			
180	0153738			
200	0153739			

Höhe 133 cm mit Bettbefestigung (für Polsterbetten)

140	0153745			
160	0153746			
180	0153748			
200	0153749			

Höhe 133 cm mit Wandbefestigung (für Boxspringbetten)

140	0147995			
160	0147996			
180	0147998			
200	0147999			

B	Bestell-Nr.	PG1	PG2	PG3
---	-------------	-----	-----	-----

Höhe 90 cm mit Bettbefestigung

140	0153685			
160	0153686			
180	0153688			
200	0153689			

Höhe 114 cm mit Bettbefestigung

140	0153695			
160	0153696			
180	0153698			
200	0153699			

B	Bestell-Nr.	PG1	PG2	PG3
---	-------------	-----	-----	-----

Höhe 133 cm mit Bettbefestigung (für Polsterbetten)

140	0153705			
160	0153706			
180	0153708			
200	0153709			

Höhe 133 cm mit Wandbefestigung (für Boxspringbetten)

140	0151145			
160	0151146			
180	0151148			
200	0151149			

Aufgrund der konstruktiven Beschaffenheit der Toronto-Kopfteile, empfehlen wir Ihnen für das 133 cm hohe Kopfteil bei Boxspringbetten die Wandanbindung (Wandpaneel) bei Polsterbetten die Bettbefestigung (Befestigung am Polsterbett)

Höhenkürzung mit Aufpreis auf den Kopfteilpreis. Kürzung erfolgt von unten.
Breitenkürzung bei Kopfteilen nach Rücksprache mit dem Werk, gegen Aufpreis.

Bitte Stoffausführung angeben!

KOPFTEILE

FÜR BOXSPRINGBETTEN / POLSTERBETTEN



NATURE III

geschwungen, mit Holzapplikation an den Seiten

Höhe 111 cm
Breite + 10 cm
Tiefe 14 cm

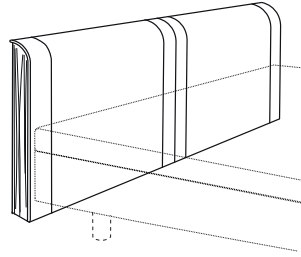

B	Bestell-Nr.	PG1	PG2	PG3
160	0153346			
180	0153348			
200	0153349			

ORLANDO

zweiteilige Kissenoptik - softig gepolstert

Höhe 125 cm
Breite + 14 cm
Tiefe 16 cm

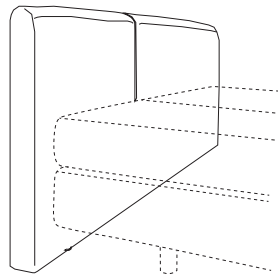

120	0153854			
140	0153855			
160	0153856			
180	0153858			
200	0153859			

New York

Kopfteil und Wangen können unterschiedlich bezogen werden.
Bei einem Materialmix wird die höhere PG berechnet.

Höhe 104 cm
Breite + 14 cm
Tiefe 16 cm

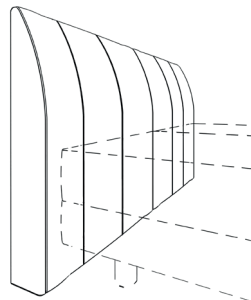

120	0145534			
140	0145535			
160	0145536			
180	0145538			
200	0145539			

FUSSTEIL

BOXSPRING SPEZIAL

ONTARIO FUSSTEIL

gradliniges Fußteil, kann auch als Kopfteil bestellt werden

Höhe 72 cm
Breite + 10 cm
Tiefe 9 cm

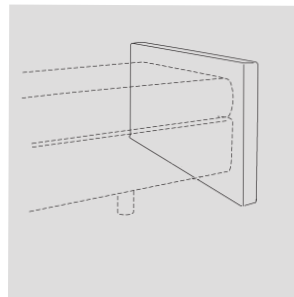

80	0153761			
90	0153762			
100	0153763			
120	0153764			
140	0153765			
160	0153766			
180	0153768			
200	0153769			

Höhenkürzung mit Aufpreis auf den Kopfteilpreis. Kürzung erfolgt von unten.
Breitenkürzung bei Kopfteilen nach Rücksprache mit dem Werk, gegen Aufpreis.

Bitte Stoffausführung angeben!

KOPFTEILE FÜR BOXSPRINGBETTEN / POLSTERBETTEN

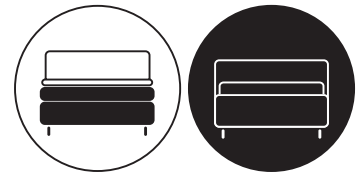

PULSA

mit tiefgezogenen Knöpfen

Höhe 112 cm
Breite + 10 cm
Tiefe 15 cm

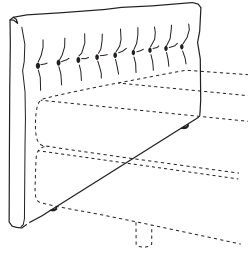

B	Bestell-Nr.	PG1	PG2	PG3
140	0154145			
160	0154146			
180	0154148			
200	0154149			

CUBIC

mit seitlicher Handytasche und Kederabheftung

Höhe 110 cm
Breite + 20 cm
Tiefe 15 cm

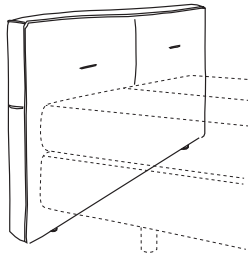

140	0154155			
160	0154156			
180	0154158			
200	0154159			

USB

für Kopfteil Cubic

05009	
-------	--

ORLANDO MIT KNOPF

fluffig gepolstert in zwei Kissen Optik mit tiefgezogenen Knöpfen

Höhe 125 cm
Breite + 14 cm
Tiefe 16 cm

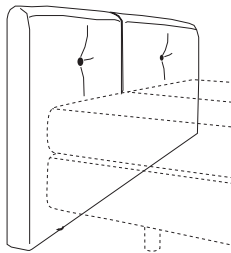

120	0154134			
140	0154135			
160	0154136			
180	0154138			
200	0154139			

ORLANDO

zweiteilige Kissenoptik - softig gepolstert

Höhe 125 cm
Breite + 14 cm
Tiefe 16 cm

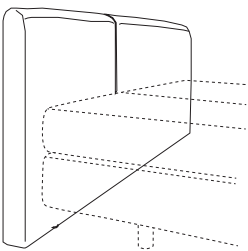

120	0153854			
140	0153855			
160	0153856			
180	0153858			
200	0153859			

NEU

ADAM

gerades Kopfteil mit 2 vertikalen, tiefgezogenen Steppungen, ab 160er Breite durch tiefgezogene Steppung mittig geteilt

Höhe 115 cm
Breite + 12 cm
Tiefe 9 cm

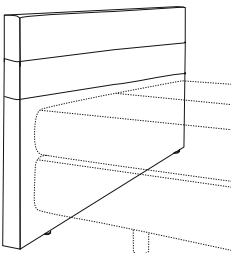

140	0155275			
160	0155276			
180	0155278			
200	0155279			

Höhenkürzung mit Aufpreis auf den Kopfteilpreis. Kürzung erfolgt von unten.
Breitenkürzung bei Kopfteilen nach Rücksprache mit dem Werk, gegen Aufpreis.

Bitte Stoffausführung angeben!

KOPFTEILE

BOXSPRING SPEZIAL

Nicht möglich bei Polsterbetten



Melissa

gradliniges Kopfteil, extra ohne seitlichen Überstand

Höhe 95 cm
Breite + 2 cm
Tiefe 6 cm

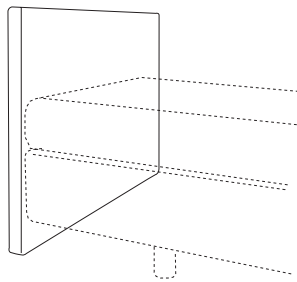

B	Bestell-Nr.	PG1	PG2	PG3
80	0145381			
90	0145382			
100	0145383			
120	0145384			
140	0145385			
160	0145386			
180	0145388			
200	0145389			

NATURE I

schwebendes Kopfteil mit tiefgezogenen Holzknöpfen und seitlichem Fuß aus massiver Eiche

Höhe 114 cm
Breite + 5 cm
Tiefe 11 cm

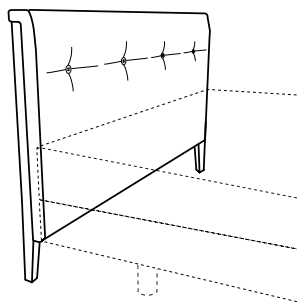

140	0153335			
160	0153336			
180	0153338			
200	0153339			

NATURE II

filigranes Kopfteil - ergonomisch nach hinten geschwungen, seitlich mit Schleife

Höhe 105 cm
Breite + 5 cm
Tiefe 21 cm

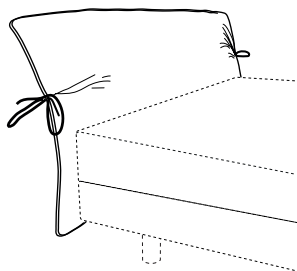

140	0153185			
160	0153186			
180	0153188			
200	0153189			

Focus

Wandbefestigung

weichgepolstertes gradliniges Kopfteil mit legerem Stehsaum umlaufend

Höhe 95 cm
Breite + 13 cm
Tiefe 18 cm

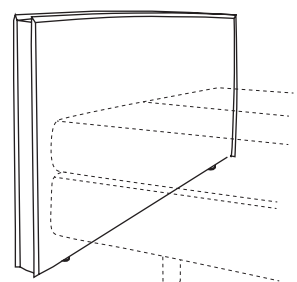

140	0151975			
160	0151976			
180	0151978			
200	0151979			

HORIZONT

Wandbefestigung

bei 330er Breite 2x
165 cm enthalten

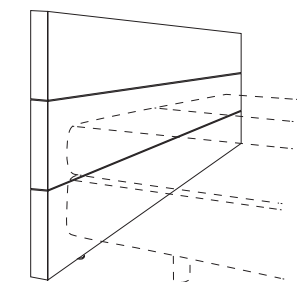

Höhe 113 cm, Tiefe 10 cm

165	0145802			
220	0145805			
330	0145809			

Höhe 150 cm, Tiefe 10 cm

165	0145812			
220	0145815			
330	0145819			

Höhenkürzung mit Aufpreis auf den Kopfteilpreis. Kürzung erfolgt von unten.
Breitenkürzung bei Kopfteilen nach Rücksprache mit dem Werk, gegen Aufpreis.

Bitte Stoffausführung angeben!

MATRATZEN

TONNENTASCHENFEDERKERN IM STRETCHBEZUG

Standardlänge 200cm

Comara TF

ca. 300 Federn
(bei Kern 100 x 200)

Gesamthöhe ca. 18 cm
Kernhöhe ca. 16 cm

Guter Feuchttransport und Wärmeaustausch, punktuelle Körperunterstützung durch Tonnenform, besonders geräuschlos.

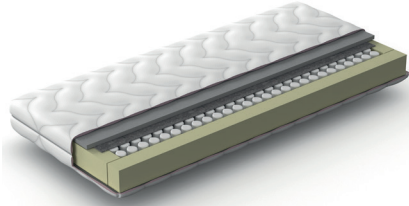

Comara TT

ca. 435 Federn
(bei Kern 100 x 200)

Gesamthöhe ca. 23 cm
Kernhöhe ca. 20 cm

Polyester-Faservlies eingestept, guter Feuchttransport und Wärmeaustausch, punktuelle Körperunterstützung durch sensible Stahlfedern mit unterschiedlicher Federungshärte, Kaltschaum Polsterung für gute Durchlüftung.

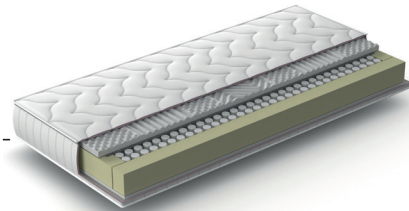

Comara TS

ca. 1000 Federn
(bei Kern 100 x 200)

Gesamthöhe ca. 23 cm
Kernhöhe ca. 20 cm

Polyester-Faservlies eingestept, guter Feuchttransport und Wärmeaustausch, punktuelle Körperunterstützung durch sensible Stahlfedern mit unterschiedlicher Federungshärte, Kaltschaum Polsterung für gute Durchlüftung.

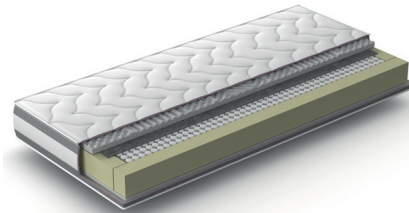

Partnermatratze - zwei Kerne eine Hülle

B	HG2	HG3	HG4	HG2 / HG3	HG2 / HG4	HG3 / HG4
160	1170346	1170356	1170366	1170376	1170386	1170396
180	1170348	1170358	1170368	1170378	1170388	1170398
200	1170349	1170359	1170369	1170379	1170389	1170399

Comara TTwin

ca. 435 Federn
(bei Kern 100 x 200)

Gesamthöhe ca. 24 cm
Kernhöhe ca. 21 cm

Innovativer Taschenfederkern mit tonnenförmigen, in Taschen eingefügten, Stahlfedern. Ein Teil dieser Federn - die Twin-Federn - sind mit einer innenliegenden zweiten Feder verstärkt, so dass sich die Stützwirkung der Feder bei Belastung erhöht.

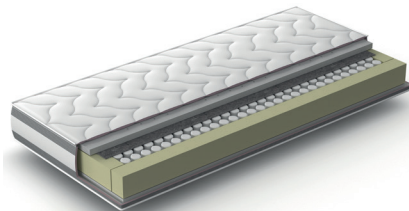

Aufpreis für Matratzenverlängerung auf 220 cm

B	HG2	HG3	HG2 / HG3
80	1170168	1170178	-
90	1170162	1170172	-
100	1170163	1170173	-
120	1170164	1170174	-
140	1170165	1170175	-
160	1170169	1170179	-

Partnermatratze - zwei Kerne eine Hülle

160	1170186	1170196	1170206
180	1170188	1170198	1170208
200	1170189	1170199	1170209

80	1170218	1170228	-
90	1170212	1170222	-
100	1170213	1170223	-
120	1170214	1170224	-
140	1170215	1170225	-
160	1170219	1170229	-

Partnermatratze - zwei Kerne eine Hülle

160	1170236	1170246	1170256
180	1170238	1170248	1170258
200	1170239	1170249	1170259

B	HG2	HG3	HG4
80	1170318	1170328	1170338
90	1170312	1170322	1170332
100	1170313	1170323	1170333
120	1170314	1170324	1170334
140	1170315	1170325	1170335
160	1170319	1170329	1170339

B	HG2	HG3	HG2 / HG3
80	1170268	1170278	-
90	1170262	1170272	-
100	1170263	1170273	-
120	1170264	1170274	-
140	1170265	1170275	-
160	1170269	1170279	-

Partnermatratze - zwei Kerne eine Hülle

160	1170286	1170296	1170306
180	1170288	1170298	1170308
200	1170289	1170299	1170309

- Mehrzonen-Tonnentaschenfederkernmatratzen mit beidseitiger Klimaausgleichszone
- Stretchbezug 711: 60 % Polyester, 40 % Lyocell
- Stretchbezug waschbar bis 60°, nicht Trockner geeignet.
- Kaltschaumabdeckung ober- und unterseitig mit ergonomischer 3D-Noppen-Kaltschaumplatte (je 4 cm), nicht bei TF



MATRATZEN

TONNENTASCHENFEDERKERN IM MÖBELSTOFF

Standardlänge 200cm

Comara TF

ca. 300 Federn (bei Kern 100 x 200) Gesamthöhe ca. 18 cm
Kernhöhe ca. 16 cm

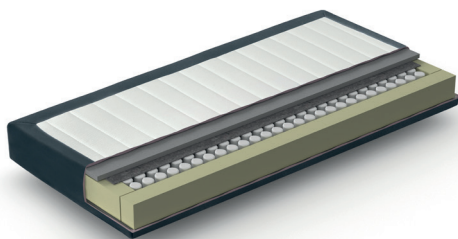

B	HG2	HG3	HG2 / HG3	PG1	PG2	PG3
80	0104588	0104598	-			
90	0104582	0104592	-			
100	0104583	0104593	-			
120	0104584	0104594	-			
140	0104585	0104595	-			
160	0104589	0104599	-			

Partnermatratze - zwei Kerne eine Hülle

160	0106106	0106116	0106126			
180	0106108	0106118	0106128			
200	0106109	0106119	0106129			

Comara TT

ca. 435 Federn (bei Kern 100 x 200) Gesamthöhe ca. 23 cm
Kernhöhe ca. 20 cm

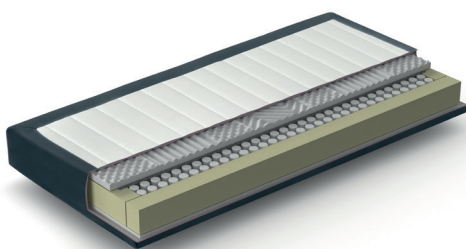

80	0102348	0102358	-			
90	0102342	0102352	-			
100	0102343	0102353	-			
120	0102344	0102354	-			
140	0102345	0102355	-			
160	0102349	0102359	-			

Partnermatratze - zwei Kerne eine Hülle

160	0102316	0102326	0102296			
180	0102318	0102328	0102298			
200	0102319	0102329	0102299			

Comara TS

ca. 1000 Federn (bei Kern 100 x 200) Gesamthöhe ca. 24 cm
Kernhöhe ca. 20 cm

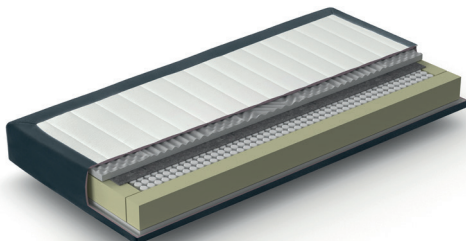

B	HG2	HG3	HG4	PG1	PG2	PG3
80	0102708	0102718	0153338			
90	0102702	0102712	0153332			
100	0102703	0102713	0153333			
120	0102704	0102714	0153334			
140	0102705	0102715	0153335			
160	0102709	0102719	0153339			

Partnermatratze - zwei Kerne eine Hülle

B	HG2	HG3	HG4	HG2 / HG3	HG2 / HG4	HG3 / HG4	PG1	PG2	PG3
160	0102476	0102486	0153346	0102496	0153356	0153366			
180	0102478	0102488	0153348	0102498	0153358	0153368			
200	0102479	0102489	0153349	0102499	0153359	0153369			

Comara TTwin

ca. 435 Federn (bei Kern 100 x 200) Gesamthöhe ca. 23 cm
Kernhöhe ca. 21 cm

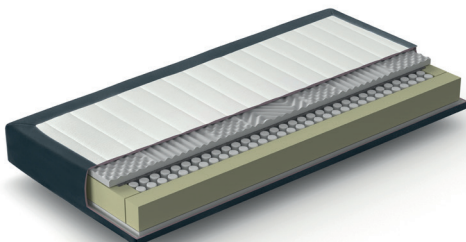

B	HG2	HG3	HG2 / HG3	PG1	PG2	PG3
80	0156988	0156998	-			
90	0156982	0156992	-			
100	0156983	0156993	-			
120	0156984	0156994	-			
140	0156985	0156995	-			
160	0156989	0156999	-			

Partnermatratze - zwei Kerne eine Hülle

160	0157006	0157016	0157026			
180	0157008	0157018	0157028			
200	0157009	0157019	0157029			

Aufpreis für Matratzenverlängerung auf 220 cm

- Mehrzonen-Tonnentaschenfederkernmatratzen seitlich stoffbezogen
- Bezug reinigungsfähig, aber nicht waschbar
- Bitte Stoffausführung angeben!

CONNECT

DIE INTELLIGENTE MATRATZEN- UND TOPPERVERBINDUNG

Die neuen Matratzen Couture Connect sind ober- und unterseitig mit einem Reißverschluss versehen - versteckt hinter der Borderkante. Drehen Sie Ihre Matratze uneingeschränkt. Verbinden Sie den Topper stets auf der Oberseite.

+ TOPPER HS

Topper aus Kaltschaum kombiniert mit softig weichem Hypersoftschaum

+ TOPPER GL

Topper aus punktelastischem, extrem anpassungsfähigem Gelax-Spezialschaum



COUTURE TT INKL. TOPPER HS ODER GL

ca. 435 Federn
(bei Kern 100 x 200)

Gesamthöhe ca. 31 cm
Kernhöhe ca. 20 cm

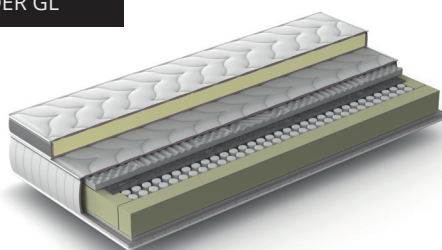

Härtegrade H2 - soft oder H3 - compact möglich

COUTURE TS INKL. TOPPER HS ODER GL

ca. 1000 Federn
(bei Kern 100 x 200)

Gesamthöhe ca. 31 cm
Kernhöhe ca. 20 cm

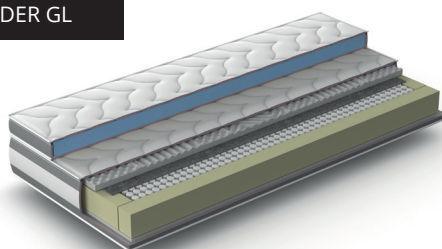

Härtegrade H2 - soft, H3 - compact oder H4 - compact plus möglich

B	+ HS	+ GL	
80	1000008	1000018	
90	1000002	1000012	
100	1000003	1000013	
120	1000004	1000014	
140	1000005	1000015	
Partnermatratze - zwei Kerne eine Hülle			
160	1000006	1000016	
180	1000000	1000010	
200	1000007	1000017	

Bitte geben Sie Ihren gewünschten Härtegrad mit an. H2 / H3 möglich.

80	1000028	1000038	
90	1000022	1000032	
100	1000023	1000033	
120	1000024	1000034	
140	1000025	1000035	
Partnermatratze - zwei Kerne eine Hülle			
160	1000026	1000036	
180	1000020	1000030	
200	1000027	1000037	

Bitte geben Sie Ihren gewünschten Härtegrad mit an. H2 / H3 / H4 möglich.



BEZUG - TOPPER
ABNEHMBAR



BEZUG
WASCHBAR



DREH- UND
WENDBAR



HERGESTELLT
IN OWL

MATRATZEN

KALTSCHAUM IM STRETCHBEZUG

Standardlänge 200cm

Comara KS1

Gesamthöhe ca. 18 cm
Kernhöhe ca. 16 cm

Schaumblock mit ergonomisch angeordneter 2D-Schnitttechnik für den optimalen Feuchtigkeitstransport und eine gute Zonierung.

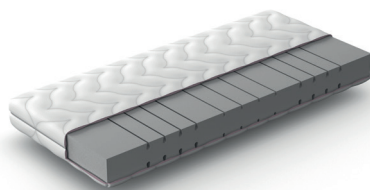

Comara KS2

Gesamthöhe ca. 21 cm
Kernhöhe ca. 18 cm

Schaumkern mit ergonomischer Zonierung, langlebiger Komfortschaum mit Konturenschnitt für eine optimale Körperunterstützung.

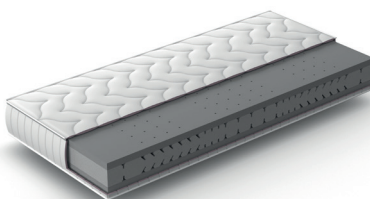

Comara KS3

Gesamthöhe ca. 21 cm
Kernhöhe ca. 18 cm

superelastischer, extrem anpassungsfähiger 3-Schicht-Kaltschaumkern mit 7-Zonen-Stützbereichen.

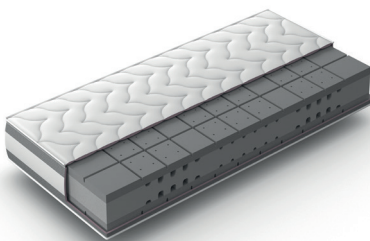

B	HG2	HG3	HG2 / HG3	
80	1170408	1170418	-	
90	1170402	1170412	-	
100	1170403	1170413	-	
120	1170404	1170414	-	
140	1170405	1170415	-	
160	1170409	1170419	-	

Partnermatratze - zwei Kerne eine Hülle

160	1170426	1170436	1170446	
180	1170428	1170438	1170448	
200	1170429	1170439	1170449	

80	1170458	1170468	-	
90	1170452	1170462	-	
100	1170453	1170463	-	
120	1170454	1170464	-	
140	1170455	1170465	-	
160	1170459	1170469	-	

Partnermatratze - zwei Kerne eine Hülle

160	1170476	1170486	1170496	
180	1170478	1170488	1170498	
200	1170479	1170489	1170499	

B	HG2	HG3	HG4	
80	1170508	1170518	1170558	
90	1170502	1170512	1170552	
100	1170503	1170513	1170553	
120	1170504	1170514	1170554	
140	1170505	1170515	1170555	
160	1170509	1170519	1170559	

Partnermatratze - zwei Kerne eine Hülle

B	HG2	HG3	HG4	HG2 / HG3	HG2 / HG4	HG3 / HG4	
160	1170526	1170536	1170586	1170546	1170566	1170576	
180	1170528	1170538	1170588	1170548	1170568	1170578	
200	1170529	1170539	1170589	1170549	1170569	1170579	

Aufpreis für Matratzenverlängerung auf 220 cm

- Stretchbezug 711: 60 % Polyester, 40 % Lyocell
- Stretchbezug waschbar bis 60°, nicht Trockner geeignet.



TOPPER

STRETCHBEZUG

Standardlänge 200cm

TOPPER KS

Standardtopper - 6 cm hoch
Kaltschaum



B	Bestell-Nr.	
80	1102788	
90	1102782	
100	1102783	
120	1102784	
140	1102785	
160	1102789	
180	1102780	
200	1102787	

TOPPER VS

Standardtopper - 6 cm hoch
viscoelastischer Schaum



80	1102798	
90	1102792	
100	1102793	
120	1102794	
140	1102795	
160	1102799	
180	1102790	
200	1102797	

TOPPER HS

Hypersofttopper - 8 cm hoch
Kaltschaum kombiniert mit softig
weichem Hypersoftschaum

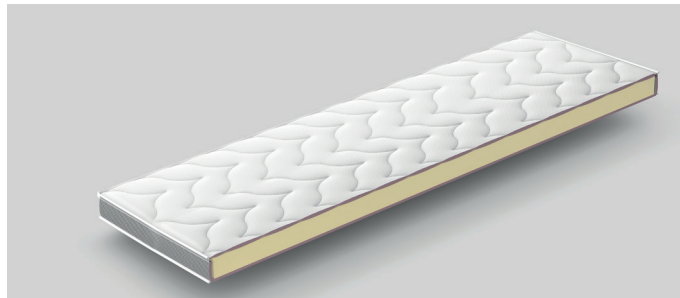

80	1153428	
90	1153422	
100	1153423	
120	1153424	
140	1153425	
160	1153429	
180	1153420	
200	1153427	

TOPPER GL

Gelaxtopper - 8 cm hoch
punktelastischer, extrem an-
passungsfähiger, Gelax-Spezial-
schaum

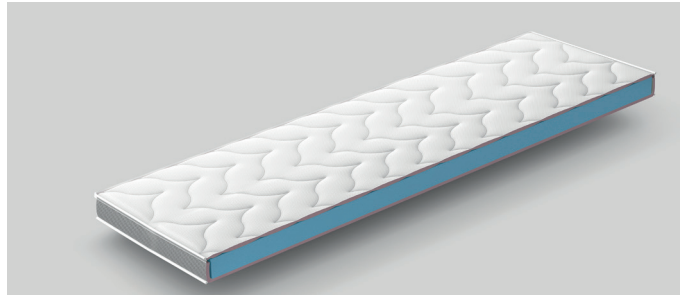

80	1153438	
90	1153432	
100	1153433	
120	1153434	
140	1153435	
160	1153439	
180	1153430	
200	1153437	

Aufpreis Toppverlängerung auf 220 cm

- Stretchbezug 711: 60 % Polyester, 40 % Lyocell
- Stretchbezug waschbar bis 60°, nicht Trockner geeignet.

PLAID

passend für Ihre gewünschte Bettbreite (Kunstleder nicht lieferbar)

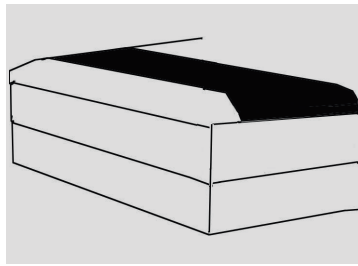

B	Bestell-Nr.	PG1	PG2	PG3
90	0050302			
100	0050303			
120	0050304			
140	0050305			
160	0050309			
180	0050308			
200	0050307			

Länge 120 cm, Breite - Bettbreite +60cm

WENDEPLAID

passend für Ihre gewünschte Bettbreite (Kunstleder nicht lieferbar)
beidseitig mit unterschiedlichen Stoffausführungen möglich

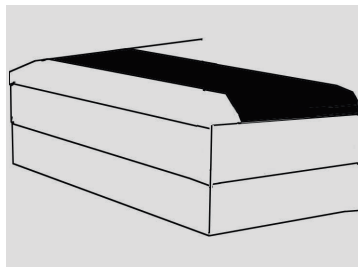

90	0050332			
100	0050333			
120	0050334			
140	0050335			
160	0050339			
180	0050338			
200	0050337			

Länge 130 cm, Breite - Bettbreite +60cm

WURFKISSEN



Maße	Bestell-Nr.	PG1	PG2	PG3
40 x 40	0198508			
60 x 60	0198520			
40 x 80	0198525			

WURFKISSEN MIT KEDER

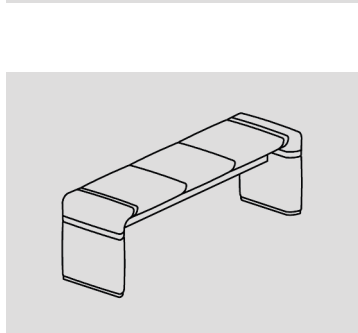

40 x 40	0198526			
60 x 60	0198527			
40 x 80	0198528			

BANK

mit Schaumstoff-Polsterung und Stoffbezug

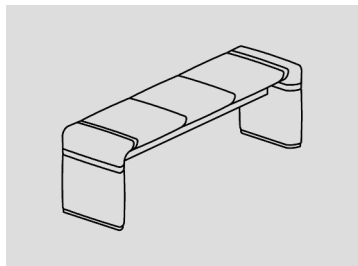

Bestell-Nr.	PG1	PG2	PG3
0050200			

Breit 140 / Höhe 48 / Tiefe 40 cm

UNTERBETTBELEUCHTUNG

2er Set LED mit Bewegungsmelder
(0,9 Watt, EEK A+)

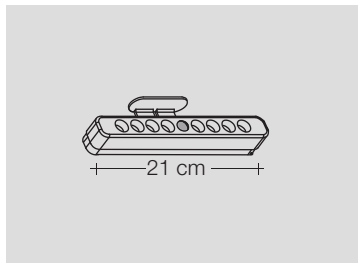

Bestell-Nr.	
0058950	