

Möbel LETZ

Finden und Wohlfühlen



Typenplan

Sentino 3000 von Venjakob - Wohnwand SI03L kristallweiß/ Eiche rustic

Wichtiger Hinweis für Sie

Etwaige Hinweise des Herstellers in dieser Produktinformation, die sich auf die Gewährleistung beziehen, haben für Sie keinerlei Bindungswirkung und können von Ihnen ignoriert werden. Ihre gesetzlichen Gewährleistungsrechte als Verbraucher uns gegenüber, als Ihrem Verkäufer, werden dadurch in keiner Weise berührt oder eingeschränkt. Sie können sich wegen aller Mängel jederzeit an uns wenden. Darüber hinaus gehende Herstellergarantien bleiben natürlich unberührt. Dieser Artikel wird hergestellt von Alfons Venjakob GmbH & Co.KG, Friedrichsdorfer Str. 220, 33335 Gütersloh, Deutschland, venjakob@venjakob-moebel.de

Möbel Letz GmbH
Am Gewerbepark 11
06895 Zahna-Elster

Tel.: 035383 - 6018 50

Fax.: 035383 - 6018 17

Korpus + Front:

36-Lack schiefergrau matt

37-Lack kristallweiß matt



Rückwände:

36-Lack schiefergrau matt

37-Lack kristallweiß matt

03-Eiche rustico hell geölt

72-Wildeiche hell soft gebürstet geölt

92-Fjord Fichte grau



Für Kastenmöbel sind keine Sonderfarbtöne möglich.

Lieferbare Ausführungen für die Kombinationen und Einzeltypen (bitte ergänzen Sie die Bestell-Nr.):

KORPUS + FRONTEN:	ALULEISTE:	5. bis 8. Stelle der Bestell-Nr.
Lack schiefergrau matt	Kristallweiß matt	-3611_
Lack schiefergrau matt	Schiefergrau matt	-3616_
Lack schiefergrau matt	Metallfarbig matt	-3617_
Lack kristallweiß matt	Kristallweiß matt	-3711-
Lack kristallweiß matt	Schiefergrau matt	-3716_
Lack kristallweiß matt	Metallfarbig matt	-3717_

9. Stelle der Bestellnummer:
„L“ = Type links bzw. Standard-Type
„R“ = spiegelseitige Type

Lieferbare Ausführungen für die Rückwände der Glasfächer, bei den Kombis für die Rückwand-Pakete (bitte ergänzen Sie die Bestell-Nr.):

PG:	RÜCKWAND:	5. + 6. Stelle der Bestell-Nr.
A	Lack schiefergrau matt	-36..
A	Lack kristallweiß matt	-37..
B	Eiche rustico hell geölt	-03..
B	Wildeiche hell soft gebürstet geölt	-72..
C	Fjord Fichte grau	-92..

Programmbesonderheiten & Qualitätsmerkmale:

- Korpus und Front in den Lackfarben kristallweiß matt bzw. schiefergrau matt.
- Aluleiste in kristallweiß matt, schiefergrau matt oder metallfarbig matt wählbar.
- Rückwandgestaltung optional in den Ausführungen Lack schiefergrau matt, Lack kristallweiß matt, Eiche rustico hell geölt, Wildeiche hell soft gebürstet geölt und Fjord Fichte grau.
- Eckverglasung in ESG für eine tolle Wohnraumgestaltung.
- LED-Technik für interessante Lichtakzente in den Fächern, als Ambiente- und Untergestellbeleuchtung (nur in Verbindung mit Untergestell).
- Touch-Light zur Bedienung aller Beleuchtungen oder Fernbedienung mit Dimmfunktion gegen Aufpreis.
- Hochwertige Beschläge mit Selbstzug und Dämpfung.
- Schubkästen mit Vollauszügen.
- Griffe in Edelstahloptik, alternativ zusätzlich auch in Frontfarbe oder anthrazit gegen Aufpreis.
- Stellfüße für alle Standtypen - von innen höhenverstellbar.
- Viele Standtypen mit Untergestell in Holzfarbe Eiche rustico hell geölt und Wildeiche hell soft gebürstet oder in Metall kristallweiß matt bzw. anthrazit matt lieferbar.
- Kabelmanagementsystem:
 - Kabeldurchlass mit Kunststoffabdeckung im Blatt bei den Lowboards.
 - Kabelblende aus Lack für verdecktes Kabelmanagement sowie eine schwenkbare TV-Wandhalterung.
- 8 verschiedene Rasterhöhen und 5 Breiten mit durchgehenden Deckblättern bis 242 cm.
- Sonderanfertigungen (Breiten-, Höhen- und Tiefenkürzung) auf Anfrage.
- Individuell planbar mit Planungsprogramm **furn plan**
- Keine Sonderfarbtöne möglich!
- 5-Jahres-Garantie gemäß Qualitäts- und Gütepass
- Made in Germany

Numerische Aufstellung nach Best.-Nr.:								
Bestell-Nr.	Bezeichnung	Seite	Bestell-Nr.	Bezeichnung	Seite	Bestell-Nr.	Bezeichnung	Seite
0089-	Infrarot-Repeater	26	5249-	Sideboard sentino 3000	16	5314-	Paneel sentino 3000	23
0094-	Funkdimmer-Set	25	5250-	Sideboard sentino 3000	16	5315-	Paneel sentino 3000	23
0096-	Kabelblende	26	5252-	Sideboard sentino 3000	16	5316-	Paneel-Aufsatz sentino 3000	23
0098-	Kabelblende + TV-Wandhalterung	26	5253-	Sideboard sentino 3000	16	5317-	Paneel sentino 3000	23
0323-	Holzeinlegeboden sentino 3000	23	5258-	Sideboard sentino 3000	16	5320-	Kabeldurchlass sentino 3000	24
0324-	Holzeinlegeboden sentino 3000	23	5259-	Sideboard sentino 3000	16	5321-	Untergestell sentino3000	24
0325-	Holzeinlegeboden sentino 3000	24	5260-	Sideboard sentino 3000	17	5325-	Besteckeneinsatz sentino 3000	24
0326-	Holzeinlegeboden sentino 3000	23	5261-	Sideboard sentino 3000	17	5327-	Metallgriff sentino 3000 zusätzlich	24
5200-	Hängelowboard sentino 3000	8	5262-	Sideboard sentino 3000	17	5340-	LED-Beleuchtung sentino 3000 Fach/Wandboard/Paneel	24
5201-	Hängelowboard sentino 3000	8	5263-	Sideboard sentino 3000	17	5341-	Ambiente Beleuchtung sentino 3000	25
5202-	Hängelowboard sentino 3000	9	5264-	Sideboard sentino 3000	17	5344-	Untergestellbeleuchtung sentino 3000	24
5203-	Hängelowboard sentino 3000	9	5265-	Sideboard sentino 3000	17	5345-	Trafo sentino 3000	25
5204-	Hängelowboard sentino 3000	9	5266-	Sideboard sentino 3000	17	5346-	Verlängerung sentino 3000	25
5205-	Hängelowboard sentino 3000	9	5267-	Sideboard sentino 3000	17	9999-	Aufpreis Wandboardkürzung	23
5206-	Hängelowboard sentino 3000	9	5268-	Sideboard sentino 3000	17			
5208-	Lowboard sentino 3000	10	5269-	Highboard sentino 3000	18			
5209-	Lowboard sentino 3000	10	5270-	Highboard sentino 3000	18			
5211-	Lowboard sentino 3000	10	5271-	Highboard sentino 3000	18			
5212-	Lowboard sentino 3000	10	5272-	Highboard sentino 3000	18			
5215-	Lowboard sentino 3000	10	5273-	Highboard sentino 3000	18			
5216-	Lowboard sentino 3000	10	5274-	Highboard sentino 3000	18			
5217-	Lowboard sentino 3000	11	5275-	Highboard sentino 3000	18			
5219-	Lowboard sentino 3000	11	5276-	Highboard sentino 3000	18			
5220-	Lowboard sentino 3000	11	5277-	Highboard sentino 3000	19			
5221-	Lowboard sentino 3000	11	5278-	Highboard sentino 3000	19			
5223-	Hängeaufsatz sentino 3000	11	5279-	Highboard sentino 3000	19			
5225-	Lowboard sentino 3000	12	5280-	Highboard sentino 3000	19			
5226-	Lowboard sentino 3000	12	5281-	Highboard sentino 3000	19			
5228-	Lowboard sentino 3000	12	5282-	Highboard sentino 3000	19			
5229-	Lowboard sentino 3000	12	5283-	Highboard sentino 3000	20			
5231-	Lowboard sentino 3000	12	5284-	Highboard sentino 3000	20			
5232-	Lowboard sentino 3000	12	5287-	Vitrine sentino 3000	21			
5233-	Lowboard sentino 3000	13	5290-	Vitrine sentino 3000	22			
5234-	Lowboard sentino 3000	13	5291-	Vitrine sentino 3000	22			
5235-	Lowboard sentino 3000	13	5292-	Vitrine sentino 3000	22			
5236-	Lowboard sentino 3000	13	5293-	Vitrine sentino 3000	22			
5237-	Lowboard sentino 3000	13	5295-	Vitrine sentino 3000	22			
5241-	Hängetype sentino 3000	14	5296-	Vitrine sentino 3000	22			
5245-	Hängetype sentino 3000	15	5301-	Wandboard sentino 3000	23			
5246-	Hängetype sentino 3000	15	5303-	Wandboard sentino 3000	23			
5247-	Hängetype sentino 3000	15	5304-	Wandboard sentino 3000	23			
5248-	Hängetype sentino 3000	15	5313-	Paneel sentino 3000	23			

Wichtiger Hinweis:

Das mitgelieferte Befestigungsmaterial (Dübel und Schrauben) ist ausschließlich für die Befestigung von Bauteilen an Beton und/oder festem Mauerwerk geeignet. Bitte beachten Sie auch bei den Wandmontageelementen die max. Belastungswerte. Die Wandbeschaffenheit ist idealerweise bei Auftragsfassung zu erfragen und spätestens vor der Montage unbedingt von fachkundigem Personal zu prüfen. Bei abweichender Beschaffenheit (z. B. Leichtbauwänden) ist eine andere, der Belastung angemessene Befestigung bauseits vorzunehmen. Klären Sie elektrische Vorleistungen für Anschluss- und Gerätetechnik. Frei hängende Beleuchtungen erfordern Kabelkanallösungen auf oder unter Putz.

Korpus + Front: (5. + 6. Stelle) **Aluleiste:** (7. + 8. Stelle)
36 - Lack schiefergrau matt **11**- kristallweiß matt/**16**- schiefergrau matt/ **17**- metallfarbig matt
37 - Lack kristallweiß matt **11**- kristallweiß matt/**16**- schiefergrau matt/ **17**- metallfarbig matt



9. Stelle der Bestell-Nr.:
L=abgebildete Wand
R=spiegelseitige Wand

Untergestell optional:
-11.. Metall kristallweiß matt/**-18..** Metall anthrazit matt/**-03..** Eiche rustico hell geölt/**-72..** Wildeiche hell soft gebürstet geölt

Kombination SI01-....L/R

R= spiegelseitig zur Abbildung (preisgleich)

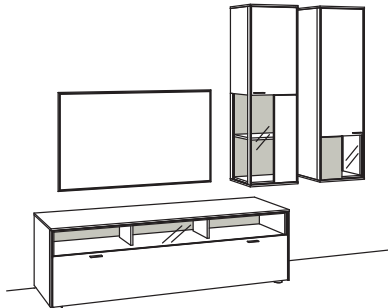

B 263 cm
 H 207 cm
 T 53/33 cm

Kombination bestehend aus:

1x Lowboard sentino 3000	5233-
1x Hängetype sentino 3000	5246-...R
1x Hängetype sentino 3000	5245-...L

RÜCKWAND-PAKET:

PG A	RA01-..00	inbegriffen
PG B	RB01-..00	
PG C	RC01-..00	

Paket bestehend aus:

1x Rückwand, Lowboard	0421-..03
1x Rückwand, Hängetype	0422-..02
1x Rückwand, Hängetype	0422-..01

Bitte die 5. + 6. Stelle der Bestell-Nummer für die Rückwände bzw. Rückwand-Pakete ergänzen:

PG A:

- 36 Lack schiefergrau matt
- 37 Lack kristallweiß matt

PG B:

- 03 Eiche rustico hell geölt
- 72 Wildeiche hell soft gebürstet geölt

PG C:

- 92 Fjord Fichte grau

BELEUCHTUNGS-PAKET:

Komplette Beleuchtung inkl. Trafo, Verlängerung u. Funkdimmer **SP01-0000**

BELEUCHTUNG für Einzelbestellungen:

6x 1er Set LED-Beleuchtung, Lowboard/Hängetype à	5340-0001
1x Ambiente Beleuchtung, Lowboard	5341-0007
1x Trafo	5345-0000
1x Extra Verlängerung	5346-0000
1x Funkdimmer-Set	0094-0041

Zusatzausstattung, wahlweise:

1x Untergestell, Lowboard	5321-..05
1x Untergestellbeleuchtung, Lowboard	5344-0005
1x Kabeldurchlass, Lowboard	5320-0000
1x Kabelblende + TV-Wandhalterung	0098-..41
1x Infrarot-Repeater	0089-0041

Kombination SI02-....L/R

R= spiegelseitig zur Abbildung (preisgleich)

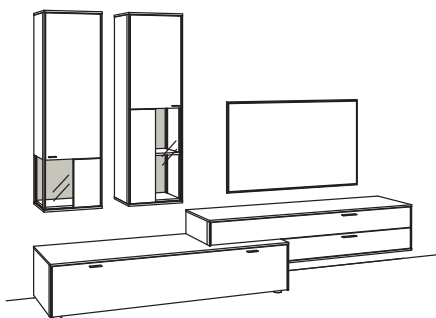

B 302 cm
 H 207 cm
 T 53/43/33 cm

Kombination bestehend aus:

1x Lowboard sentino 3000	5215-
1x Hängetype sentino 3000	5245-...R
1x Hängetype sentino 3000	5246-...L
1x Hängeaufsatz sentino 3000	5223-...R

RÜCKWAND-PAKET:

PG A	RA02-..00	inbegriffen
PG B	RB02-..00	
PG C	RC02-..00	

Paket bestehend aus:

1x Rückwand, Hängetype	0422-..01
1x Rückwand, Hängetype	0422-..02

Bitte die 5. + 6. Stelle der Bestell-Nummer für die Rückwände bzw. Rückwand-Pakete ergänzen:

PG A:

- 36 Lack schiefergrau matt
- 37 Lack kristallweiß matt

PG B:

- 03 Eiche rustico hell geölt
- 72 Wildeiche hell soft gebürstet geölt

PG C:

- 92 Fjord Fichte grau

BELEUCHTUNGS-PAKET:

Komplette Beleuchtung inkl. Trafo, Verlängerung u. Funkdimmer **SP02-0000**

BELEUCHTUNG für Einzelbestellungen:

3x 1er Set LED-Beleuchtung, Hängeaufsatz	5340-0001
1x Trafo	5345-0000
1x Extra Verlängerung	5346-0000
1x Funkdimmer-Set	0094-0041

Zusatzausstattung, wahlweise:

1x Kabeldurchlass, Hängeaufsatz	5320-0000
1x Kabelblende + TV-Wandhalterung	0098-..41
1x Infrarot-Repeater	0089-0041

Korpus + Front: (5. + 6. Stelle)

Aluleiste: (7. + 8. Stelle)

36 - Lack schiefergrau matt

11- kristallweiß matt/**16**- schiefergrau matt/ **17**- metallfarbig matt

37 - Lack kristallweiß matt

11- kristallweiß matt/**16**- schiefergrau matt/ **17**- metallfarbig matt



9. Stelle der Bestell-Nr.:

L=abgebildete Wand

R= spiegelseitige Wand

Untergestell optional:

-11.. Metall kristallweiß matt/-18.. Metall anthrazit matt/-03.. Eiche rustico hell geölt/-72.. Wildeiche hell soft gebürstet geölt

Kombination SI03-....L/R

R= spiegelseitig zur Abbildung (preisgleich)



B 303 cm
H 207 cm
T 53/43/33 cm

Kombination bestehend aus:

1x Vitrine sentino 3000	5290-....L
1x Lowboard sentino 3000	5234-....R
1x Hängetype sentino 3000	5247-....R

RÜCKWAND-PAKET:

PG A	RA03-..00	inbegriffen
PG B	RB03-..00	
PG C	RC03-..00	

Paket bestehend aus:

1x Rückwand, Vitrine	0424-..01
1x Rückwand, Lowboard	0421-..02
1x Rückwand, Hängetype	0428-..01

Bitte die 5. + 6. Stelle der Bestell-Nummer für die Rückwände bzw. Rückwand-Pakete ergänzen:

PG A:

- 36 Lack schiefergrau matt
- 37 Lack kristallweiß matt

PG B:

- 03 Eiche rustico hell geölt
- 72 Wildeiche hell soft gebürstet geölt

PG C:

- 92 Fjord Fichte grau

BELEUCHTUNGS-PAKET:

Komplette Beleuchtung inkl. Trafo, Verlängerung u. Funkdimmer **SP03-0000**

BELEUCHTUNG für Einzelbestellungen:

7x 1er Set LED-Beleuchtung, Vitrine/Lowboard/Hängetype à	5340-0001
1x Ambiente Beleuchtung, Vitrine	5341-0021
1x Ambiente Beleuchtung, Lowboard	5341-0007
2x Trafo à	5345-0000
1x Extra Verlängerung	5346-0000
1x Funkdimmer-Set	0094-0041

Zusatzausstattung, wahlweise:

1x Untergestell, Vitrine	5321-..01	
1x Untergestellbeleuchtung, Vitrine	5344-0001	
1x Untergestell, Lowboard	5321-..05	
1x Untergestellbeleuchtung, Lowboard	5344-0005	
1x Kabeldurchlass, Lowboard	5320-0000	
1x Kabelblende + TV-Wandhalterung	0098-..41	s. S. 26
1x Infrarot-Repeater	0089-0041	

Kombination SI04-....L/R

R= spiegelseitig zur Abbildung (preisgleich)

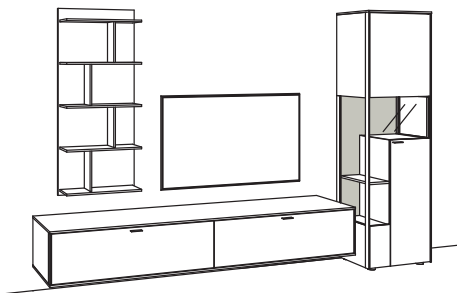

B 324 cm
H 207 cm
T 53/43/24 cm

Kombination bestehend aus:

1x Hängelowboard sentino 3000	5204-....L
1x Panel sentino 3000	5315-..00
1x Vitrine sentino 3000	5293-....R

RÜCKWAND-PAKET:

PG A	RA04-..00	inbegriffen
PG B	RB04-..00	
PG C	RC04-..00	

Paket bestehend aus:

1x Rückwand, Vitrine	0429-..01
----------------------	-----------

BELEUCHTUNGS-PAKET:

Komplette Beleuchtung inkl. Trafo, Verlängerung u. Funkdimmer **SP04-0000**

BELEUCHTUNG für Einzelbestellungen:

3x 1er Set LED-Beleuchtung, Vitrine à	5340-0001
1x 8er Set LED-Beleuchtung, Panel	5340-0008
1x Ambiente Beleuchtung, Vitrine	5341-0021
2x Trafo à	5345-0000
2x Extra Verlängerung à	5346-0000
1x Funkdimmer-Set	0094-0041

Zusatzausstattung, wahlweise:

1x Untergestell, Vitrine	5321-..01	
1x Untergestellbeleuchtung, Vitrine	5344-0001	
1x Kabeldurchlass, Hängelowboard	5320-0000	
1x Kabelblende + TV-Wandhalterung	0098-..41	s. S. 26
1x Infrarot-Repeater	0089-0041	

Panele sind immer in der Farbe des Korpus.

Korpus + Front: (5. + 6. Stelle) **Aluleiste:** (7. + 8. Stelle)
36 - Lack schiefergrau matt **11**- kristallweiß matt/**16**- schiefergrau matt/ **17**- metallfarbig matt
37 - Lack kristallweiß matt **11**- kristallweiß matt/**16**- schiefergrau matt/ **17**- metallfarbig matt



9. Stelle der Bestell-Nr.:
 L= abgebildete Wand
 R= spiegelseitige Wand

Untergestell optional:
 -11.. Metall kristallweiß matt/-18.. Metall anthrazit matt/-03.. Eiche rustico hell geölt/-72.. Wildeiche hell soft gebürstet geölt

Kombination SI05-....L/R

R= spiegelseitig zur Abbildung (preisgleich)

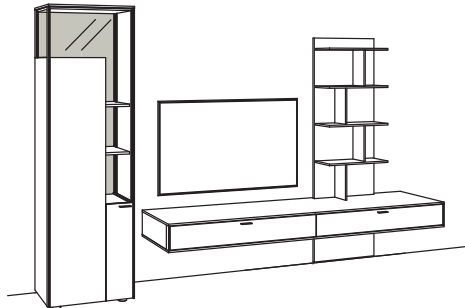

B 324 cm
 H 207 cm
 T 53/43/24 cm

Kombination **SI05-0000** bestehend aus:
 1x Vitrine 5291-3616L, 1x Hängelowboard 5201-3616,
 1x Paneel 5317-0300

Kombination bestehend aus:	
1x Vitrine sentino 3000	5291-....L
1x Hängelowboard sentino 3000	5201-
1x Paneel sentino 3000	5317-..00

RÜCKWAND-PAKET:

PG A	RA05-..00	inbegriffen
PG B	RB05-..00	
PG C	RC05-..00	

Paket bestehend aus:

1x Rückwand, Vitrine	0428-..01
----------------------	-----------

BELEUCHTUNGS-PAKET:

Komplette Beleuchtung inkl. Trafo, Verlängerung u. Funkdimmer **SP05-0000**

BELEUCHTUNG für Einzelbestellungen:

4x 1er Set LED-Beleuchtung, Vitrine à	5340-0001
1x 8er Set LED-Beleuchtung, Paneel	5340-0008
1x Ambiente Beleuchtung, Vitrine	5341-0021
2x Trafo à	5345-0000
1x Extra Verlängerung	5346-0000
1x Funkdimmer-Set	0094-0041

Zustausstattung, wahlweise:

1x Untergestell, Vitrine	5321-..01
1x Untergestellbeleuchtung, Vitrine	5344-0001
1x Kabeldurchlass, Hängelowboard	5320-0000
1x Kabelblende + TV-Wandhalterung	0098-..41 s. S. 26
1x Infrarot-Repeater	0089-0041

Paneele sind immer in der Farbe des Korpus.

Bitte die 5. + 6. Stelle der Bestell-Nummer für die Rückwände bzw. Rückwand-Pakete ergänzen:

PG A:

- 36 Lack schiefergrau matt
- 37 Lack kristallweiß matt

PG B:

- 03 Eiche rustico hell geölt
- 72 Wildeiche hell soft gebürstet geölt

PG C:

- 92 Fjord Fichte grau

Kombination SI06-....L/R

R= spiegelseitig zur Abbildung (preisgleich)

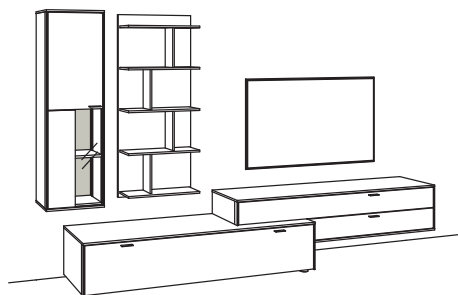

B 323 cm
 H 196 cm
 T 53/43/33/24 cm

Kombination bestehend aus:

1x Hängetype sentino 3000	5246-....L
1x Paneel sentino 3000	5315-..00
1x Lowboard sentino 3000	5215-
1x Hängeaufsatz sentino 3000	5223-....R

RÜCKWAND-PAKET:

PG A	RA06-..00	inbegriffen
PG B	RB06-..00	
PG C	RC06-..00	

Paket bestehend aus:

1x Rückwand, Hängetype	0422-..02
------------------------	-----------

BELEUCHTUNGS-PAKET:

Komplette Beleuchtung inkl. Trafo, Verlängerung u. Funkdimmer **SP06-0000**

BELEUCHTUNG für Einzelbestellungen:

2x 1er Set LED-Beleuchtung, Hängetype à	5340-0001
1x 8er Set LED-Beleuchtung, Paneel	5340-0008
1x Trafo	5345-0000
1x Extra Verlängerung	5346-0000
1x Funkdimmer-Set	0094-0041

Zustausstattung, wahlweise:

1x Kabeldurchlass, Hängeaufsatz	5320-0000
1x Kabelblende + TV-Wandhalterung	0098-..41 s. S. 26
1x Infrarot-Repeater	0089-0041

Paneele sind immer in der Farbe des Korpus.

Bitte die 5. + 6. Stelle der Bestell-Nummer für die Rückwände bzw. Rückwand-Pakete ergänzen:

PG A:

- 36 Lack schiefergrau matt
- 37 Lack kristallweiß matt

PG B:

- 03 Eiche rustico hell geölt
- 72 Wildeiche hell soft gebürstet geölt

PG C:

- 92 Fjord Fichte grau

Korpus + Front: (5. + 6. Stelle)

36 - Lack schiefergrau matt

37 - Lack kristallweiß matt

Aluleiste: (7. + 8. Stelle)

11- kristallweiß matt/**16**- schiefergrau matt/ **17**- metallfarbig matt

11- kristallweiß matt/**16**- schiefergrau matt/ **17**- metallfarbig matt



9. Stelle der Bestell-Nr.:

L=abgebildete Wand

R= spiegelseitige Wand

Untergestell optional:

-11.. Metall kristallweiß matt/**-18..** Metall anthrazit matt/**-03..** Eiche rustico hell geölt/**-72..** Wildeiche hell soft gebürstet geölt

Kombination SI07-....L/R

R= spiegelseitig zur Abbildung (preisgleich)

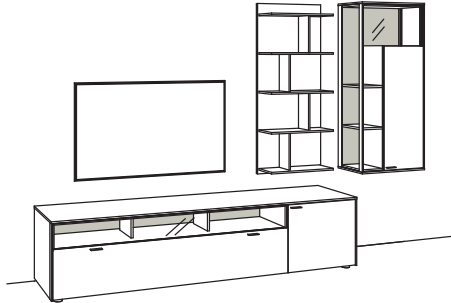

B 323 cm
H 207 cm
T 53/33/24 cm

Kombination bestehend aus:

1x Lowboard sentino 3000	5236-...R
1x Paneel sentino 3000	5315-..00
1x Hängetype sentino 3000	5248-...R

RÜCKWAND-PAKET:

PG A	RA07-..00	inbegriffen
PG B	RB07-..00	
PG C	RC07-..00	

Paket bestehend aus:

1x Rückwand, Lowboard	0421-..03
1x Rückwand, Hängetype	0428-..01

BELEUCHTUNGS-PAKET:

Komplette Beleuchtung inkl. Trafo, Verlängerung u. Funkdimmer **SP07-0000**

BELEUCHTUNG für Einzelbestellungen:

7x 1er Set LED-Beleuchtung, Lowboard/Hängetype à	5340-0001
1x 8er Set LED-Beleuchtung, Paneel	5340-0008
1x Ambiente Beleuchtung, Lowboard	5341-0008
2x Trafo à	5345-0000
2x Extra Verlängerung à	5346-0000
1x Funkdimmer-Set	0094-0041

Zusatzausstattung, wahlweise:

1x Untergestell, Lowboard	5321-..06	
1x Untergestellbeleuchtung, Lowboard	5344-0006	
1x Kabeldurchlass, Lowboard	5320-0000	
1x Kabelblende + TV-Wandhalterung	0098-..41	s. S. 26
1x Infrarot-Repeater	0089-0041	

Paneele sind immer in der Farbe des Korpus.

Bitte die 5. + 6. Stelle der Bestell-Nummer für die Rückwände bzw. Rückwand-Pakete ergänzen:

PG A:

- 36 Lack schiefergrau matt
- 37 Lack kristallweiß matt

PG B:

- 03 Eiche rustico hell geölt
- 72 Wildeiche hell soft gebürstet geölt

PG C:

- 92 Fjord Fichte grau

Kombination SI08-....L/R

R= spiegelseitig zur Abbildung (preisgleich)

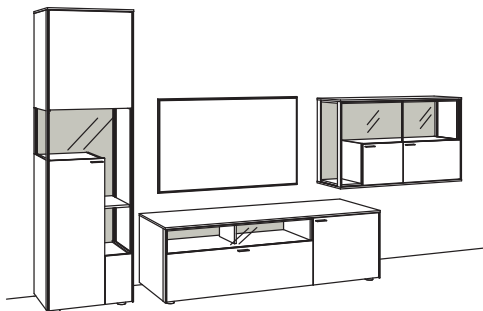

B 363 cm
H 207 cm
T 53/43/33 cm

Kombination bestehend aus:

1x Vitrine sentino 3000	5293-...L
1x Lowboard sentino 3000	5234-...R
1x Hängetype sentino 3000	5241-...R

RÜCKWAND-PAKET:

PG A	RA08-..00	inbegriffen
PG B	RB08-..00	
PG C	RC08-..00	

Paket bestehend aus:

1x Rückwand, Vitrine	0429-..01
1x Rückwand, Lowboard	0421-..02
1x Rückwand, Hängetype	0427-..02

BELEUCHTUNGS-PAKET:

Komplette Beleuchtung inkl. Trafo, Verlängerung u. Funkdimmer **SP08-0000**

BELEUCHTUNG für Einzelbestellungen:

8x 1er Set LED-Beleuchtung, Vitrine/Lowboard/Hängetype à	5340-0001
1x Ambiente Beleuchtung, Vitrine	5341-0021
1x Ambiente Beleuchtung, Lowboard	5341-0007
2x Trafo à	5345-0000
1x Extra Verlängerung	5346-0000
1x Funkdimmer-Set	0094-0041

Zusatzausstattung, wahlweise:

1x Untergestell, Vitrine	5321-..01	
1x Untergestellbeleuchtung, Vitrine	5344-0001	
1x Untergestell, Lowboard	5321-..05	
1x Untergestellbeleuchtung, Lowboard	5344-0005	
1x Kabeldurchlass, Lowboard	5320-0000	
1x Kabelblende + TV-Wandhalterung	0098-..41	s. S. 26
1x Infrarot-Repeater	0089-0041	

Bitte die 5. + 6. Stelle der Bestell-Nummer für die Rückwände bzw. Rückwand-Pakete ergänzen:

PG A:

- 36 Lack schiefergrau matt
- 37 Lack kristallweiß matt

PG B:

- 03 Eiche rustico hell geölt
- 72 Wildeiche hell soft gebürstet geölt

PG C:

- 92 Fjord Fichte grau

Korpus + Front: (5. + 6. Stelle) **Aluleiste:** (7. + 8. Stelle)
36 - Lack schiefergrau matt **11**- kristallweiß matt/**16**- schiefergrau matt/ **17**- metallfarbig matt
37 - Lack kristallweiß matt **11**- kristallweiß matt/**16**- schiefergrau matt/ **17**- metallfarbig matt



9. Stelle der Bestell-Nr.:
 L=abgebildete Wand
 R= spiegelseitige Wand

Untergestell optional:
 -11.. Metall kristallweiß matt/-18.. Metall anthrazit matt/-03.. Eiche rustico hell geölt/-72.. Wildeiche hell soft gebürstet geölt

Kombination SI09-....L/R

R= spiegelseitig zur Abbildung (preisgleich)

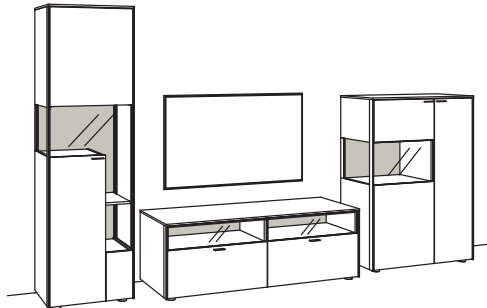

B 365 cm
 H 207 cm
 T 53/43 cm

Kombination bestehend aus:

1x Vitrine sentino 3000	5293-....L
1x Lowboard sentino 3000	5229-
1x Highboard sentino 3000	5274-....L

RÜCKWAND-PAKET:

PG A	RA09-..00	inbegriffen
PG B	RB09-..00	
PG C	RC09-..00	

Paket bestehend aus:

1x Rückwand, Vitrine	0429-..01
1x Rückwand, Lowboard	0421-..02
1x Rückwand, Highboard	0424-..01

Bitte die 5. + 6. Stelle der Bestell-Nummer für die Rückwände bzw. Rückwand-Pakete ergänzen:

PG A:

- 36 Lack schiefergrau matt
- 37 Lack kristallweiß matt

PG B:

- 03 Eiche rustico hell geölt
- 72 Wildeiche hell soft gebürstet geölt

PG C:

- 92 Fjord Fichte grau

BELEUCHTUNGS-PAKET:

Komplette Beleuchtung inkl. Trafo, Verlängerung u. Funkdimmer **SP09-0000**

BELEUCHTUNG für Einzelbestellungen:

6x 1er Set LED-Beleuchtung, Vitrine/Lowboard/Highboard	5340-0001
1x Ambiente Beleuchtung, Vitrine	5341-0021
1x Ambiente Beleuchtung, Lowboard	5341-0006
1x Ambiente Beleuchtung, Highboard	5341-0016
3x Trafo à	5345-0000
1x Extra Verlängerung	5346-0000
1x Funkdimmer-Set	0094-0041

Zusatzausstattung, wahlweise:

1x Untergestell, Vitrine	5321-..01	
1x Untergestellbeleuchtung, Vitrine	5344-0001	
1x Untergestell, Lowboard	5321-..04	
1x Untergestellbeleuchtung, Lowboard	5344-0004	
1x Untergestell, Highboard	5321-..02	
1x Untergestellbeleuchtung, Highboard	5344-0002	
1x Kabeldurchlass, Lowboard	5320-0000	
1x Kabelblende + TV-Wandhalterung	0098-..41	s. S. 26
1x Infrarot-Repeater	0089-0041	

Kombination SI10-....L/R

R= spiegelseitig zur Abbildung (preisgleich)

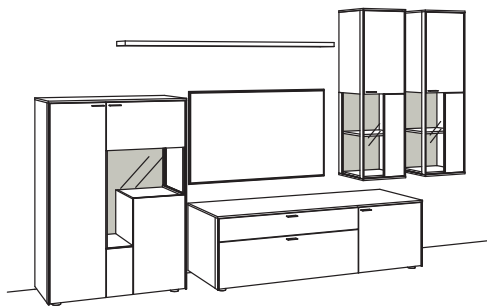

B 365 cm
 H 207 cm
 T 53/43/33/20 cm

Kombination bestehend aus:

1x Highboard sentino 3000	5275-....R
1x Wandboard sentino 3000	5303-..00
1x Lowboard sentino 3000	5231-....R
2x Hängetype sentino 3000	5246-....R

RÜCKWAND-PAKET:

PG A	RA10-..00	inbegriffen
PG B	RB10-..00	
PG C	RC10-..00	

Paket bestehend aus:

1x Rückwand, Highboard	0427-..01
2x Rückwand, Hängetype	0422-..02

BELEUCHTUNGS-PAKET:

Komplette Beleuchtung inkl. Trafo, Verlängerung u. Funkdimmer **SP10-0000**

BELEUCHTUNG für Einzelbestellungen:

6x 1er Set LED-Beleuchtung, Highboard/Hängetype	5340-0001
1x 3er Set LED-Beleuchtung, Wandboard	5340-0003
1x Ambiente Beleuchtung, Highboard	5341-0016
1x Ambiente Beleuchtung, Lowboard	5341-0007
2x Trafo à	5345-0000
1x Extra Verlängerung	5346-0000
1x Funkdimmer-Set	0094-0041

Zusatzausstattung, wahlweise:

1x Untergestell, Highboard	5321-..02	
1x Untergestellbeleuchtung, Highboard	5344-0002	
1x Untergestell, Lowboard	5321-..05	
1x Untergestellbeleuchtung, Lowboard	5344-0005	
1x Kabeldurchlass, Lowboard	5320-0000	
1x Kabelblende + TV-Wandhalterung	0098-..41	s. S. 26
1x Infrarot-Repeater	0089-0041	

Bitte die 5. + 6. Stelle der Bestell-Nummer für die Rückwände bzw. Rückwand-Pakete ergänzen:

PG A:

- 36 Lack schiefergrau matt
- 37 Lack kristallweiß matt

PG B:

- 03 Eiche rustico hell geölt
- 72 Wildeiche hell soft gebürstet geölt

PG C:

- 92 Fjord Fichte grau

Korpus + Front: (5. + 6. Stelle)

Aluleiste: (7. + 8. Stelle)

36 - Lack schiefergrau matt

11- kristallweiß matt/**16**- schiefergrau matt/ **17**- metallfarbig matt

37 - Lack kristallweiß matt

11- kristallweiß matt/**16**- schiefergrau matt/ **17**- metallfarbig matt

Untergestell optional:

-11.. Metall kristallweiß matt/**-18..** Metall anthrazit matt/**-03..** Eiche rustico hell geölt/**-72..** Wildeiche hell soft gebürstet geölt



0,5 RASTER H 20 cm

Hängelowboard sentino 3000

2 Schubkästen mit Vollauszügen,
davon großer Schubkasten zweigeteilt
Belastbarkeit bis 50 kg
Aufgebaut

B à 182 cm
H 20 cm
T 53 cm



Bestell-Nr.: **5200-....L/R**

Kabeldurchlass	5320-0000
Kabelblende	0096..41
Kabelblende + TV-Halterung	0098..41
IR-Repeater	0089-0041

Hängelowboard sentino 3000

2 große Schubkästen mit Vollauszügen
(zweigeteilt)
Belastbarkeit bis 60 kg
Vormontiert, 3 Colli

B 242 cm
H 20 cm
T 53 cm

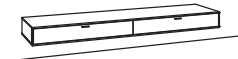

Bestell-Nr.: **5201-....**

Kabeldurchlass	5320-0000
Kabelblende	0096..41
Kabelblende + TV-Halterung	0098..41
IR-Repeater	0089-0041

**Zusatzausstattungen gegen Berechnung
finden Sie ab Seite 23:**

Wandboards, Paneele, Untergestell, TV-Zubehör,
Besteckeinsatz, LED-Beleuchtung-, Trafo,
Funkdimmer-Set ...

**Sonderanfertigungen (Breiten-, Höhen und
Tiefenkürzungen) auf Anfrage möglich!
Keine Sonderfarbtöne möglich!**

Korpus + Front: (5. + 6. Stelle) **Aluleiste:** (7. + 8. Stelle)
36 - Lack schiefergrau matt **11**- kristallweiß matt/**16**- schiefergrau matt/ **17**- metallfarbig matt
37 - Lack kristallweiß matt **11**- kristallweiß matt/**16**- schiefergrau matt/ **17**- metallfarbig matt



Untergestell optional:

-11.. Metall kristallweiß matt/**-18..** Metall anthrazit matt/**-03..** Eiche rustico hell geölt/**-72..** Wildeiche hell soft gebürstet geölt

1 RASTER H 37 cm

Hängelowboard sentino 3000		Hängelowboard sentino 3000		Hängelowboard sentino 3000	
1 Klappe (dreigeteilt) Belastbarkeit bis 60 kg Aufgebaut	B 182 cm H 37 cm T 53 cm	2 Schubkästen mit Vollauszügen (davon großer Schubkasten zweigeteilt) Belastbarkeit bis 60 kg Aufgebaut	B à 182 cm H 37 cm T 53 cm	1 Schubkasten mit Vollauszug (zweigeteilt) 1 Klappe (Fach zweigeteilt) Belastbarkeit bis 70 kg Vormontiert, 3 Colli	B à 242 cm H 37 cm T 53 cm
Bestell-Nr.: 5202-....		Bestell-Nr.: 5203-....L/R		Bestell-Nr.: 5204-....L/R	
Kabeldurchlass	5320-0000	Rückwand-Aufpreis für Glasfach:		Kabeldurchlass	5320-0000
Kabelblende	0096-.41	PG A	0421-..02	Kabelblende	0096-.41
Kabelblende + TV-Halterung	0098-.41	PG B	0421-..02	Kabelblende + TV-Halterung	0098-.41
IR-Repeater	0089-0041	PG C	0421-..02	IR-Repeater	0089-0041
		2x 1er Set LED-Beleuchtung	5340-0001		
		Trafo	5345-0000		
		Kabeldurchlass	5320-0000		
		Kabelblende	0096-.41		
		Kabelblende + TV-Halterung	0098-.41		
		IR-Repeater	0089-0041		

Hängelowboard sentino 3000		Hängelowboard sentino 3000			
1 Klappe (Fach zweigeteilt) 1 Schubkasten mit Vollauszug (zweigeteilt) Belastbarkeit 70 kg Vormontiert, 3 Colli	B à 242 cm H 37 cm T 53 cm	3 Schubkästen mit Vollauszügen (davon großer Schubkasten zweigeteilt) Belastbarkeit 70 kg Vormontiert, 3 Colli	B 242 cm H 37 cm T 53 cm	Bitte die 5. + 6. Stelle der Bestell-Nummer für die Rückwände ergänzen:	
Innenmaße Glasfach (zweigeteilt): 2x BxHxT 573x159x472 mm		Innenmaße Glasfach (zweigeteilt): 2x BxHxT 573x159x472 mm		PG A: - 36 Lack schiefergrau matt - 37 Lack kristallweiß matt	
				PG B: - 03 Eiche rustico hell geölt - 72 Wildeiche hell soft gebürstet geölt	
Bestell-Nr.: 5205-....L/R		Bestell-Nr.: 5206-....		PG C: - 92 Fjord Fichte grau	
Rückwand-Aufpreis für Glasfach:		Rückwand-Aufpreis für Glasfach:		Griffe standardmäßig in Edelstahloptik. Alternativ zusätzlich auch in Frontfarbe oder anthrazit. (siehe Seite 24)	
PG A	0421-..02	PG A	0421-..02	Best-Nr.:	
PG B	0421-..02	PG B	0421-..02	5327-1100 kristallweiß matt	
PG C	0421-..02	PG C	0421-..02	5327-1600 schiefergrau matt	
2x 1er Set LED-Beleuchtung	5340-0001	2x 1er Set LED-Beleuchtung	5340-0001	5327-1800 anthrazit matt	
Trafo	5345-0000	Trafo	5345-0000		
Kabeldurchlass	5320-0000	Kabeldurchlass	5320-0000		
Kabelblende	0096-.41	Kabelblende	0096-.41		
Kabelblende + TV-Halterung	0098-.41	Kabelblende + TV-Halterung	0098-.41		
IR-Repeater	0089-0041	IR-Repeater	0089-0041		



Korpus + Front: (5. + 6. Stelle) **Aluleiste:** (7. + 8. Stelle)
36 - Lack schiefergrau matt **11**- kristallweiß matt/**16**- schiefergrau matt/ **17**- metallfarbig matt
37 - Lack kristallweiß matt **11**- kristallweiß matt/**16**- schiefergrau matt/ **17**- metallfarbig matt



Untergestell optional:

-11.. Metall kristallweiß matt/**-18..** Metall anthrazit matt/**-03..** Eiche rustico hell geölt/**-72..** Wildeiche hell soft gebürstet geölt

1 RASTER H 38 cm

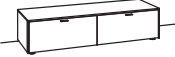
Lowboard sentino 3000		Lowboard sentino 3000		Lowboard sentino 3000	
1 Schubkasten mit Vollauszug (zweigeteilt) Aufgebaut	B 122 cm H 38 cm T 53 cm	1 Schubkasten mit Vollauszug (zweigeteilt) Aufgebaut	B 122 cm H 38 cm T 53 cm	2 Schubkästen mit Vollauszügen Aufgebaut	B 162 cm H 38 cm T 53 cm
					
Bestell-Nr.: 5208-....		Bestell-Nr.: 5209-....		Bestell-Nr.: 5211-....	
Ambiente Beleuchtung 5341-0001		Rückwand-Aufpreis für Glasfach: PG A 0421-..02 inbegriffen		Ambiente Beleuchtung 5341-0002	
Trafo 5345-0000		PG B 0421-..02		Trafo 5345-0000	
Untergestell 5321-..03		PG C 0421-..02		Untergestell 5321-..04	
Untergestellbeleuchtung 5344-0003		2x 1er Set LED-Beleuchtung 5340-0001		Untergestellbeleuchtung 5344-0004	
Kabeldurchlass 5320-0000		Ambiente Beleuchtung 5341-0001		Kabeldurchlass 5320-0000	
Kabelblende 0096-..41		Trafo 5345-0000		Kabelblende 0096-..41	
Kabelblende + TV-Halterung 0098-..41		Untergestell 5321-..03		Kabelblende + TV-Halterung 0098-..41	
IR-Repeater 0089-0041		Untergestellbeleuchtung 5344-0003		IR-Repeater 0089-0041	
		Kabeldurchlass 5320-0000			
		Kabelblende 0096-..41			
		Kabelblende + TV-Halterung 0098-..41			
		IR-Repeater 0089-0041			

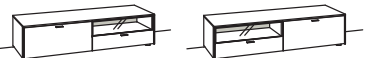
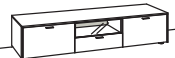
Lowboard sentino 3000		Lowboard sentino 3000		Lowboard sentino 3000	
2 Schubkästen mit Vollauszügen Aufgebaut	B à 162 cm H 38 cm T 53 cm	1 Klappe (dreigeteilt) Aufgebaut	B 182 cm H 38 cm T 53 cm	3 Schubkästen mit Vollauszügen Aufgebaut	B 182 cm H 38 cm T 53 cm
Innenmaße Glasfach: BxHxT 765x159x383 mm				Innenmaße Glasfach: BxHxT 565x159x383 mm	
		Bestell-Nr.: 5215-....			
Bestell-Nr.: 5212-....L/R		Bestell-Nr.: 5216-....			
Rückwand-Aufpreis für Glasfach: PG A 0421-..02 inbegriffen		Ambiente Beleuchtung 5341-0003		Rückwand-Aufpreis für Glasfach: PG A 0421-..01 inbegriffen	
PG B 0421-..02		Trafo 5345-0000		PG B 0421-..01	
PG C 0421-..02		Untergestell 5321-..05		PG C 0421-..01	
1er Set LED-Beleuchtung 5340-0001		Untergestellbeleuchtung 5344-0005		1er Set LED-Beleuchtung 5340-0001	
Ambiente Beleuchtung 5341-0002		Kabeldurchlass 5320-0000		Ambiente Beleuchtung 5341-0003	
Trafo 5345-0000		Kabelblende 0096-..41		Trafo 5345-0000	
Untergestell 5321-..04		Kabelblende + TV-Halterung 0098-..41		Untergestell 5321-..05	
Untergestellbeleuchtung 5344-0004		IR-Repeater 0089-0041		Untergestellbeleuchtung 5344-0005	
Kabeldurchlass 5320-0000				Kabeldurchlass 5320-0000	
Kabelblende 0096-..41				Kabelblende 0096-..41	
Kabelblende + TV-Halterung 0098-..41				Kabelblende + TV-Halterung 0098-..41	
IR-Repeater 0089-0041				IR-Repeater 0089-0041	

Korpus + Front: (5. + 6. Stelle) **Aluleiste:** (7. + 8. Stelle)
36 - Lack schiefergrau matt **11**- kristallweiß matt/**16**- schiefergrau matt/ **17**- metallfarbig matt
37 - Lack kristallweiß matt **11**- kristallweiß matt/**16**- schiefergrau matt/ **17**- metallfarbig matt



Untergestell optional:

-11.. Metall kristallweiß matt/**-18..** Metall anthrazit matt/**-03..** Eiche rustico hell geölt/**-72..** Wildeiche hell soft gebürstet geölt

1 RASTER H 38 cm

Lowboard sentino 3000		Lowboard sentino 3000		Lowboard sentino 3000	
2 Schubkästen mit Vollauszügen (davon großer Schubkasten zweigeteilt) Aufgebaut		1 Schubkasten mit Vollauszug (zweigeteilt) 1 Klappe (zweigeteilt) Vormontiert, 3 Colli		2 Schubkästen mit Vollauszügen (zweigeteilt) Vormontiert, 3 Colli	
Innenmaße Glasfach (zweigeteilt): 2x BxHxT 573x159x383 mm		Innenmaße Glasfach (zweigeteilt): 2x BxHxT 573x159x383 mm		Innenmaße Glasfach (zweigeteilt): 2x BxHxT 573x159x383 mm	
Bestell-Nr.:	5217-....L/R	Bestell-Nr.:	5219-....L/R	Bestell-Nr.:	5220-....L/R
Rückwand-Aufpreis für Glasfach:		Ambiente Beleuchtung	5341-0004	Rückwand-Aufpreis für Glasfach:	
PG A	0421-..02	Trafo	5345-0000	PG A	0421-..02
PG B	0421-..02	Untergestell	5321-..06	PG B	0421-..02
PG C	0421-..02	Untergestellbeleuchtung	5344-0006	PG C	0421-..02
2x 1er Set LED-Beleuchtung	5340-0001	Kabeldurchlass	5320-0000	2x 1er Set LED-Beleuchtung	5340-0001
Ambiente Beleuchtung	5341-0003	Kabelblende	0096-..41	Ambiente Beleuchtung	5341-0004
Trafo	5345-0000	Kabelblende + TV-Halterung	0098-..41	Trafo	5345-0000
Untergestell	5321-..05	IR-Repeater	0089-0041	Untergestell	5321-..06
Untergestellbeleuchtung	5344-0005			Untergestellbeleuchtung	5344-0006
Kabeldurchlass	5320-0000			Kabeldurchlass	5320-0000
Kabelblende	0096-..41			Kabelblende	0096-..41
Kabelblende + TV-Halterung	0098-..41			Kabelblende + TV-Halterung	0098-..41
IR-Repeater	0089-0041			IR-Repeater	0089-0041

Lowboard sentino 3000		Hängeaufsatz sentino 3000	
3 Schubkästen mit Vollauszügen (davon großer Schubkasten zweigeteilt) Vormontiert, 3 Colli		1 Klappe oben (Fach dreigeteilt) 1 Schubkasten mit Vollauszug (zweigeteilt) Aufgebaut	
Innenmaße Glasfach (zweigeteilt): 2x BxHxT 573x159x383 mm		Innenmaße Glasfach (zweigeteilt): 2x BxHxT 573x159x383 mm	
Bestell-Nr.:	5221-....	Bestell-Nr.:	5223-....L/R
Rückwand-Aufpreis für Glasfach:		Kabeldurchlass	5320-0000 à
PG A	0421-..02	Kabelblende	0096-..41
PG B	0421-..02	Kabelblende + TV-Halterung	0098-..41
PG C	0421-..02	IR-Repeater	0089-0041
2x 1er Set LED-Beleuchtung	5340-0001		
Ambiente Beleuchtung	5341-0004		
Trafo	5345-0000		
Untergestell	5321-..06		
Untergestellbeleuchtung	5344-0006		
Kabeldurchlass	5320-0000		
Kabelblende	0096-..41		
Kabelblende + TV-Halterung	0098-..41		
IR-Repeater	0089-0041		

Bitte die 5. + 6. Stelle der Bestellnummer für die Rückwände ergänzen:

- PG A:**
 - 36 Lack schiefergrau matt
 - 37 Lack kristallweiß matt
- PG B:**
 - 03 Eiche rustico hell geölt
 - 72 Wildeiche hell soft gebürstet geölt
- PG C:**
 - 92 Fjord Fichte grau

Griffe standardmäßig in Edelstahloptik. Alternativ zusätzlich auch in Frontfarbe oder anthrazit.
 (siehe Seite 24)
Best-Nr.:
5327-1100 kristallweiß matt
5327-1600 schiefergrau matt
5327-1800 anthrazit matt

Korpus + Front: (5. + 6. Stelle) **Aluleiste:** (7. + 8. Stelle)
36 - Lack schiefergrau matt **11**- kristallweiß matt/**16**- schiefergrau matt/ **17**- metallfarbig matt
37 - Lack kristallweiß matt **11**- kristallweiß matt/**16**- schiefergrau matt/ **17**- metallfarbig matt



Untergestell optional:
-11.. Metall kristallweiß matt/**-18..** Metall anthrazit matt/**-03..** Eiche rustico hell geölt/**-72..** Wildeiche hell soft gebürstet geölt

1,5 RASTER H 55 cm

Lowboard sentino 3000		Lowboard sentino 3000		Lowboard sentino 3000	
2 Schubkästen mit Vollauszügen (zweigeteilt) aufgebaut	B 122 cm H 55 cm T 53 cm	1 Schubkasten mit Vollauszug (zweigeteilt) aufgebaut Innenmaße Glasfach (zweigeteilt): 2x BxHxT 573x159x383 mm	B 122 cm H 55 cm T 53 cm	3 Schubkästen mit Vollauszügen 1 Klappe unten aufgebaut	B à 162 cm H 55 cm T 53 cm
Bestell-Nr.: 5225-....		Bestell-Nr.: 5226-....		Bestell-Nr.: 5228-....L/R	
Ambiente Beleuchtung	5341-0005	Rückwand-Aufpreis für Glasfach:		Ambiente Beleuchtung	5341-0006
Trafo	5345-0000	PG A	0421-..02	Trafo	5345-0000
Untergestell	5321-..03	PG B	0421-..02	Untergestell	5321-..04
Untergestellbeleuchtung	5344-0003	PG C	0421-..02	Untergestellbeleuchtung	5344-0004
Kabeldurchlass	5320-0000	2x 1er Set LED-Beleuchtung	5340-0001	Kabeldurchlass	5320-0000
Kabelblende	0096-..41	Ambiente Beleuchtung	5341-0005	Kabelblende	0096-..41
Kabelblende + TV-Halterung	0098-..41	Trafo	5345-0000	Kabelblende + TV-Halterung	0098-..41
IR-Repeater	0089-0041	Untergestell	5321-..03	IR-Repeater	0089-0041
		Untergestellbeleuchtung	5344-0003		
		Kabeldurchlass	5320-0000		
		Kabelblende	0096-..41		
		Kabelblende + TV-Halterung	0098-..41		
		IR-Repeater	0089-0041		

Lowboard sentino 3000		Lowboard sentino 3000		Lowboard sentino 3000	
2 Schubkästen mit Vollauszügen aufgebaut Innenmaße Glasfach (zweigeteilt): 2x BxHxT 765x159x383 mm	B 162 cm H 55 cm T 53 cm	1-türig 1 Holzboden, verstellbar 2 Schubkästen mit Vollauszügen (zweigeteilt) aufgebaut	B à 182 cm H 55 cm T 53 cm	3-türig 2 Holzböden, verstellbar aufgebaut Innenmaße Glasfach: BxHxT 565x159x383 mm	B 182 cm H 55 cm T 53 cm
Bestell-Nr.: 5229-....		Bestell-Nr.: 5231-....L/R		Bestell-Nr.: 5232-....	
Rückwand-Aufpreis für Glasfach:		Ambiente Beleuchtung	5341-0007	Rückwand-Aufpreis für Glasfach:	
PG A	0421-..02	Trafo	5345-0000	PG A	0421-..01
PG B	0421-..02	Untergestell	5321-..05	PG B	0421-..01
PG C	0421-..02	Untergestellbeleuchtung	5344-0005	PG C	0421-..01
2x 1er Set LED-Beleuchtung	5340-0001	Kabeldurchlass	5320-0000	1er Set LED-Beleuchtung	5340-0001
Ambiente Beleuchtung	5341-0006	Kabelblende	0096-..41	Ambiente Beleuchtung	5341-0007
Trafo	5345-0000	Kabelblende + TV-Halterung	0098-..41	Trafo	5345-0000
Untergestell	5321-..04	IR-Repeater	0089-0041	Untergestell	5321-..05
Untergestellbeleuchtung	5344-0004			Untergestellbeleuchtung	5344-0005
Kabeldurchlass	5320-0000			Kabeldurchlass	5320-0000
Kabelblende	0096-..41			Kabelblende	0096-..41
Kabelblende + TV-Halterung	0098-..41			Kabelblende + TV-Halterung	0098-..41
IR-Repeater	0089-0041			IR-Repeater	0089-0041



Korpus + Front: (5. + 6. Stelle) **Aluleiste:** (7. + 8. Stelle)
36 - Lack schiefergrau matt **11**- kristallweiß matt/**16**- schiefergrau matt/ **17**- metallfarbig matt
37 - Lack kristallweiß matt **11**- kristallweiß matt/**16**- schiefergrau matt/ **17**- metallfarbig matt

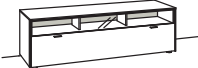
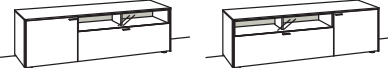
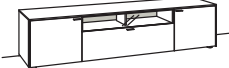

Untergestell optional:
-11.. Metall kristallweiß matt/**-18..** Metall anthrazit matt/**-03..** Eiche rustico hell geölt/**-72..** Wildeiche hell soft gebürstet geölt

1,5 RASTER H 55 cm

Lowboard sentino 3000		Lowboard sentino 3000		Lowboard sentino 3000	
1 Schubkasten mit Vollauszug (dreigeteilt) Aufgebaut	B 182 cm H 55 cm T 53 cm	1-türig 1 Holzboden, verstellbar 1 Schubkasten mit Vollauszug (zweigeteilt) Aufgebaut	B à 182 cm H 55 cm T 53 cm	2-türig 2 Holzböden, verstellbar 1 Schubkasten mit Vollauszug (zweigeteilt) Vormontiert, 3 Colli	B 242 cm H 55 cm T 53 cm
Innenmaße Glasfach (zweigeteilt): 3x BxHxT 573x159x383 mm		Innenmaße Glasfach (zweigeteilt): 2x BxHxT 573x159x383 mm		Innenmaße Glasfach (zweigeteilt): 2x BxHxT 573x159x383 mm	
					
Bestell-Nr.: 5233-....		Bestell-Nr.: 5234-....L/R		Bestell-Nr.: 5235-....	
Rückwand-Aufpreis für Glasfach:		Rückwand-Aufpreis für Glasfach:		Rückwand-Aufpreis für Glasfach:	
PG A 0421-..03	inbegriffen	PG A 0421-..02	inbegriffen	PG A 0421-..02	inbegriffen
PG B 0421-..03		PG B 0421-..02		PG B 0421-..02	
PG C 0421-..03		PG C 0421-..02		PG C 0421-..02	
3x 1er Set LED-Beleuchtung 5340-0001		2x 1er Set LED-Beleuchtung 5340-0001		2x 1er Set LED-Beleuchtung 5340-0001	
Ambiente Beleuchtung 5341-0007		Ambiente Beleuchtung 5341-0007		Ambiente Beleuchtung 5341-0008	
Trafo 5345-0000		Trafo 5345-0000		Trafo 5345-0000	
Untergestell 5321-..05		Untergestell 5321-..05		Untergestell 5321-..06	
Untergestellbeleuchtung 5344-0005		Untergestellbeleuchtung 5344-0005		Untergestellbeleuchtung 5344-0006	
Kabeldurchlass 5320-0000		Kabeldurchlass 5320-0000		Kabeldurchlass 5320-0000	
Kabelblende 0096-..41		Kabelblende 0096-..41		Kabelblende 0096-..41	
Kabelblende + TV-Halterung 0098-..41		Kabelblende + TV-Halterung 0098-..41		Kabelblende + TV-Halterung 0098-..41	
IR-Repeater 0089-0041		IR-Repeater 0089-0041		IR-Repeater 0089-0041	

Lowboard sentino 3000		Lowboard sentino 3000	
1-türig 1 Holzboden, verstellbar 1 Schubkasten mit Vollauszug (dreigeteilt) Vormontiert, 3 Colli	B à 242 cm H 55 cm T 53 cm	2 Schubkästen mit Vollauszügen (zweigeteilt) 1 Klappe unten (Fach zweigeteilt) Vormontiert, 3 Colli	B à 242 cm H 55 cm T 53 cm
Innenmaße Glasfach (dreigeteilt): 3x BxHxT 573x159x383 mm		Innenmaße Glasfach (zweigeteilt): 2x BxHxT 573x159x383 mm	
			
Bestell-Nr.: 5236-....L/R		Bestell-Nr.: 5237-....L/R	
Rückwand-Aufpreis für Glasfach:		Rückwand-Aufpreis für Glasfach:	
PG A 0421-..03	inbegriffen	PG A 0421-..02	inbegriffen
PG B 0421-..03		PG B 0421-..02	
PG C 0421-..03		PG C 0421-..02	
3x 1er Set LED-Beleuchtung 5340-0001		2x 1er Set LED-Beleuchtung 5340-0001	
Ambiente Beleuchtung 5341-0008		Ambiente Beleuchtung 5341-0008	
Trafo 5345-0000		Trafo 5345-0000	
Untergestell 5321-..06		Untergestell 5321-..06	
Untergestellbeleuchtung 5344-0006		Untergestellbeleuchtung 5344-0006	
Kabeldurchlass 5320-0000		Kabeldurchlass 5320-0000	
Kabelblende 0096-..41		Kabelblende 0096-..41	
Kabelblende + TV-Halterung 0098-..41		Kabelblende + TV-Halterung 0098-..41	
IR-Repeater 0089-0041		IR-Repeater 0089-0041	

Bitte die 5. + 6. Stelle der Bestell-Nummer für die Rückwände ergänzen:

- PG A:**
 - 36 Lack schiefergrau matt
 - 37 Lack kristallweiß matt
- PG B:**
 - 03 Eiche rustico hell geölt
 - 72 Wildeiche hell soft gebürstet geölt
- PG C:**
 - 92 Fjord Fichte grau

Griffe standardmäßig in Edelstahloptik. Alternativ zusätzlich auch in Frontfarbe oder anthrazit.
 (siehe Seite 24)
Best-Nr.:
5327-1100 kristallweiß matt
5327-1600 schiefergrau matt
5327-1800 anthrazit matt

Korpus + Front: (5. + 6. Stelle) **Aluleiste:** (7. + 8. Stelle)
36 - Lack schiefergrau matt **11**- kristallweiß matt/**16**- schiefergrau matt/ **17**- metallfarbig matt
37 - Lack kristallweiß matt **11**- kristallweiß matt/**16**- schiefergrau matt/ **17**- metallfarbig matt



Untergestell optional:

-11.. Metall kristallweiß matt/**-18..** Metall anthrazit matt/**-03..** Eiche rustico hell geölt/**-72..** Wildeiche hell soft gebürstet geölt

2 RASTER H 71 cm

Hängetype sentino 3000

2-türig
 Belastbarkeit bis 30 kg
 Aufgebaut

B à 122 cm
 H 71 cm
 T 33 cm

Bitte die 5. + 6. Stelle der Bestell-Nummer für die Rückwände ergänzen:

- PG A:**
 - 36 Lack schiefergrau matt
 - 37 Lack kristallweiß matt
- PG B:**
 - 03 Eiche rustico hell geölt
 - 72 Wildeiche hell soft gebürstet geölt
- PG C:**
 - 92 Fjord Fichte grau

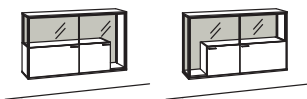

Bestell-Nr.:	5241-....L/R	
Rückwand-Aufpreis für Glasfach:		
PG A	0427..02	inbegriffen
PG B	0427..02	
PG C	0427..02	
3x 1er Set LED-Beleuchtung	5340-0001	
Trafo	5345-0000	

Griffe standardmäßig in Edelstahloptik. Alternativ zusätzlich auch in Frontfarbe oder anthrazit.

(siehe Seite 24)
Best-Nr.:
5327-1100 kristallweiß matt
5327-1600 schiefergrau matt
5327-1800 anthrazit matt

Korpus + Front: (5. + 6. Stelle) **Aluleiste:** (7. + 8. Stelle)
36 - Lack schiefergrau matt **11**- kristallweiß matt/**16**- schiefergrau matt/ **17**- metallfarbig matt
37 - Lack kristallweiß matt **11**- kristallweiß matt/**16**- schiefergrau matt/ **17**- metallfarbig matt



Untergestell optional:
-11.. Metall kristallweiß matt/**-18..** Metall anthrazit matt/**-03..** Eiche rustico hell geölt/**-72..** Wildeiche hell soft gebürstet geölt

4 RASTER H 139 cm

Hängetype sentino 3000			Hängetype sentino 3000			Hängetype sentino 3000		
1-türig 2 Holzböden, verstellbar Belastbarkeit bis 30 kg Aufgebaut	B à 42 cm H 139 cm T 33 cm		1-türig 1 Holzboden, verstellbar 1 Holzboden hinter Glasür, fest Belastbarkeit bis 30 kg Aufgebaut	B à 42 cm H 139 cm T 33 cm		1-türig 2 Holzböden, verstellbar 2 kleine Holzböden hinter Glasür, fest Belastbarkeit 30 kg Aufgebaut	B à 62 cm H 139 cm T 33 cm	
Anschlag links Anschlag rechts			Anschlag links Anschlag rechts			Anschlag links Anschlag rechts		
Bestell-Nr.:	5245-....L/R		Bestell-Nr.:	5246-....L/R		Bestell-Nr.:	5247-....L/R	
Rückwand-Aufpreis für Glasfach:			Rückwand-Aufpreis für Glasfach:			Rückwand-Aufpreis für Glasfach:		
PG A	0422-..01	inbegriffen	PG A	0422-..02	inbegriffen	PG A	0428-..01	inbegriffen
PG B	0422-..01		PG B	0422-..02		PG B	0428-..01	
PG C	0422-..01		PG C	0422-..02		PG C	0428-..01	
1er Set LED-Beleuchtung	5340-0001		2x 1er Set LED-Beleuchtung	5340-0001		4x 1er Set LED-Beleuchtung	5340-0001	
Trafo	5345-0000		Trafo	5345-0000		Trafo	5345-0000	

Hängetype sentino 3000		
1-türig 2 Holzböden, verstellbar 2 kleine Holzböden hinter Glasür, fest Belastbarkeit 30 kg Aufgebaut	B à 62 cm H 139 cm T 33 cm	
Anschlag links Anschlag rechts		
Bestell-Nr.:	5248-....L/R	
Rückwand-Aufpreis für Glasfach:		
PG A	0428-..01	inbegriffen
PG B	0428-..01	
PG C	0428-..01	
4x 1er Set LED-Beleuchtung	5340-0001	
Trafo	5345-0000	

Bitte die 5. + 6. Stelle der Bestell-Nummer für die Rückwände ergänzen:

- PG A:**
 - 36 Lack schiefergrau matt
 - 37 Lack kristallweiß matt
PG B:
 - 03 Eiche rustico hell geölt
 - 72 Wildeiche hell soft gebürstet geölt
PG C:
 - 92 Fjord Fichte grau

Zusatzausstattungen gegen Berechnung finden Sie ab Seite 23:
 Wandboards, Paneele, Untergestell, TV-Zubehör, Besteckeinsetz, LED-Beleuchtung, Trafo, Funkdimmer-Set ...

Sonderanfertigungen (Breiten-, Höhen und Tiefenkürzungen) auf Anfrage möglich!
Keine Sonderfarbtöne möglich!

Korpus + Front: (5. + 6. Stelle) **Aluleiste:** (7. + 8. Stelle)
36 - Lack schiefergrau matt **11**- kristallweiß matt/**16**- schiefergrau matt/ **17**- metallfarbig matt
37 - Lack kristallweiß matt **11**- kristallweiß matt/**16**- schiefergrau matt/ **17**- metallfarbig matt



Untergestell optional:
-11.. Metall kristallweiß matt/**-18..** Metall anthrazit matt/**-03..** Eiche rustico hell geölt/**-72..** Wildeiche hell soft gebürstet geölt

2 RASTER H 72 cm

Sideboard sentino 3000		Sideboard sentino 3000		Sideboard sentino 3000	
1-türig 1 Holzboden, verstellbar 3 Schubkästen mit Vollauszügen Aufgebaut	B à 122 cm H 72 cm T 43 cm	2-türig 2 Holzböden, verstellbar 3 Schubkästen mit Vollauszügen Aufgebaut	B 182 cm H 72 cm T 43 cm	3-türig 1 Holzboden, verstellbar Aufgebaut	B à 182 cm H 72 cm T 43 cm
Bestell-Nr.: 5249-....L/R		Bestell-Nr.: 5250-....		Bestell-Nr.: 5252-....L/R	
Ambiente Beleuchtung	5341-0009	Ambiente Beleuchtung	5341-0010	Rückwand-Aufpreis für Glasfach:	
Trafo	5345-0000	Trafo	5345-0000	PG A	0424-..02
Untergestell	5321-..03	Untergestell	5321-..05	PG B	0424-..02
Untergestellbeleuchtung	5344-0003	Untergestellbeleuchtung	5344-0005	PG C	0424-..02
				2x 1er Set LED-Beleuchtung	5340-0001
				Ambiente Beleuchtung	5341-0010
				Trafo	5345-0000
				Untergestell	5321-..05
				Untergestellbeleuchtung	5344-0005

Sideboard sentino 3000		Sideboard sentino 3000		Sideboard sentino 3000	
2-türig 2 Holzböden, verstellbar 3 Schubkästen mit Vollauszügen Aufgebaut	B à 182 cm H 72 cm T 43 cm	4-türig 4 Holzböden, verstellbar 2 Schubkästen mit Vollauszügen Vormontiert, 3 Colli	B 242 cm H 72 cm T 43 cm	3-türig 3 Holzböden, verstellbar 3 Schubkästen mit Vollauszügen Vormontiert, 3 Colli	B à 242 cm H 72 cm T 43 cm
Bestell-Nr.: 5253-....L/R		Bestell-Nr.: 5258-....		Bestell-Nr.: 5259-....L/R	
Rückwand-Aufpreis für Glasfach:		Rückwand-Aufpreis für Glasfach:		Rückwand-Aufpreis für Glasfach:	
PG A	0425-..02	PG A	0421-..02	PG A	0425-..02
PG B	0425-..02	PG B	0421-..02	PG B	0425-..02
PG C	0425-..02	PG C	0421-..02	PG C	0425-..02
3x 1er Set LED-Beleuchtung	5340-0001	2x 1er Set LED-Beleuchtung	5340-0001	3x 1er Set LED-Beleuchtung	5340-0001
Ambiente Beleuchtung	5341-0010	Ambiente Beleuchtung	5341-0011	Ambiente Beleuchtung	5341-0011
Trafo	5345-0000	Trafo	5345-0000	Trafo	5345-0000
Untergestell	5321-..05	Untergestell	5321-..06	Untergestell	5321-..06
Untergestellbeleuchtung	5344-0005	Untergestellbeleuchtung	5344-0006	Untergestellbeleuchtung	5344-0006

Bitte die 5. + 6. Stelle der Bestell-Nummer für die Rückwände ergänzen:

PG A:
 - 36 Lack schiefergrau matt
 - 37 Lack kristallweiß matt

PG B:
 - 03 Eiche rustico hell geölt
 - 72 Wildeiche hell soft gebürstet geölt

PG C:
 - 92 Fjord Fichte grau

Griffe standardmäßig in Edelstahloptik. Alternativ zusätzlich auch in Frontfarbe oder anthrazit.
 (siehe Seite 24)

Best-Nr.:
5327-1100 kristallweiß matt
5327-1600 schiefergrau matt
5327-1800 anthrazit matt

Zusatzausstattungen gegen Berechnung finden Sie ab Seite 23:

Wandboards, Paneele, Untergestell, TV-Zubehör, Besteckeinsetz, LED-Beleuchtung, Trafo, Funkdimmer-Set ...

Sonderanfertigungen (Breiten-, Höhen und Tiefenkürzungen) auf Anfrage möglich! Keine Sonderfarbtöne möglich!

Korpus + Front: (5. + 6. Stelle) **Aluleiste:** (7. + 8. Stelle)
36 - Lack schiefergrau matt **11**- kristallweiß matt/**16**- schiefergrau matt/ **17**- metallfarbig matt
37 - Lack kristallweiß matt **11**- kristallweiß matt/**16**- schiefergrau matt/ **17**- metallfarbig matt



Untergestell optional:

-**11**.. Metall kristallweiß matt/-**18**.. Metall anthrazit matt/-**03**.. Eiche rustico hell geölt/-**72**.. Wildeiche hell soft gebürstet geölt

3 RASTER H 105 cm

Sideboard sentino 3000	Sideboard sentino 3000	Sideboard sentino 3000
2-türig 3 Holzböden, verstellbar 2 Schubkästen mit Vollauszügen Aufgebaut	2-türig 2 Holzböden, verstellbar 2 Schubkästen mit Vollauszügen Aufgebaut	3-türig 3 Holzböden, verstellbar 2 Schubkästen mit Vollauszügen Vormontiert, 3 Colli
B à 122 cm H 105 cm T 43 cm	B à 122 cm H 105 cm T 43 cm	B à 182 cm H 105 cm T 43 cm
Bestell-Nr.: 5260-....L/R	Bestell-Nr.: 5261-....L/R	Bestell-Nr.: 5262-....L/R
Ambiente Beleuchtung 5341-0012 Trafo 5345-0000 Untergestell 5321-..03 Untergestellbeleuchtung 5344-0003	Rückwand-Aufpreis für Glasfach: PG A 0427-..01 inbegriffen PG B 0427-..01 PG C 0427-..01 2x 1er Set LED-Beleuchtung 5340-0001 Ambiente Beleuchtung 5341-0012 Trafo 5345-0000 Untergestell 5321-..03 Untergestellbeleuchtung 5344-0003	Rückwand-Aufpreis für Glasfach: PG A 0424-..02 inbegriffen PG B 0424-..02 PG C 0424-..02 2x 1er Set LED-Beleuchtung 5340-0001 Ambiente Beleuchtung 5341-0013 Trafo 5345-0000 Untergestell 5321-..05 Untergestellbeleuchtung 5344-0005

Sideboard sentino 3000	Sideboard sentino 3000	Sideboard sentino 3000
3-türig 3 Holzböden, verstellbar 2 Schubkästen mit Vollauszügen Vormontiert, 3 Colli	3-türig 3 Holzböden, verstellbar 2 Schubkästen mit Vollauszügen Vormontiert, 3 Colli	3-türig 3 Holzböden, verstellbar 2 Schubkästen mit Vollauszügen Vormontiert, 3 Colli
B à 182 cm H 105 cm T 43 cm	B 182 cm H 105 cm T 43 cm	B 182 cm H 105 cm T 43 cm
Bestell-Nr.: 5263-....L/R	Bestell-Nr.: 5264-....	Bestell-Nr.: 5265-....
Rückwand-Aufpreis für Glasfach: PG A 0427-..02 inbegriffen PG B 0427-..02 PG C 0427-..02 3x 1er Set LED-Beleuchtung 5340-0001 Ambiente Beleuchtung 5341-0013 Trafo 5345-0000 Untergestell 5321-..05 Untergestellbeleuchtung 5344-0005	Rückwand-Aufpreis für Glasfach: 2x PG A 0427-..01 inbegriffen 2x PG B 0427-..01 2x PG C 0427-..01 4x 1er Set LED-Beleuchtung 5340-0001 Ambiente Beleuchtung 5341-0013 Trafo 5345-0000 Untergestell 5321-..05 Untergestellbeleuchtung 5344-0005	Rückwand-Aufpreis für Glasfach: 2x PG A 0424-..01 inbegriffen 2x PG B 0424-..01 2x PG C 0424-..01 2x 1er Set LED-Beleuchtung 5340-0001 Ambiente Beleuchtung 5341-0013 Trafo 5345-0000 Untergestell 5321-..05 Untergestellbeleuchtung 5344-0005

Sideboard sentino 3000	Sideboard sentino 3000	Sideboard sentino 3000
3-türig 3 Holzböden, verstellbar 2 Schubkästen mit Vollauszügen Vormontiert, 3 Colli	4-türig 4 Holzböden, verstellbar 2 Schubkästen mit Vollauszügen (zweigeteilt) Vormontiert, 4 Colli	4-türig 4 Holzböden, verstellbar 2 Schubkästen mit Vollauszügen (zweigeteilt) Vormontiert, 4 Colli
B à 182 cm H 105 cm T 43 cm	B 242 cm H 105 cm T 43 cm	B 242 cm H 105 cm T 43 cm
Bestell-Nr.: 5266-....L/R	Bestell-Nr.: 5267-....	Bestell-Nr.: 5268-....
Rückwand-Aufpreis für Glasfach: PG A 0424-..02 inbegriffen PG B 0424-..02 PG C 0424-..02 2x 1er Set LED-Beleuchtung 5340-0001 Ambiente Beleuchtung 5341-0013 Trafo 5345-0000 Untergestell 5321-..05 Untergestellbeleuchtung 5344-0005	Rückwand-Aufpreis für Glasfach: 2x PG A 0427-..01 inbegriffen 2x PG B 0427-..01 2x PG C 0427-..01 4x 1er Set LED-Beleuchtung 5340-0001 Ambiente Beleuchtung 5341-0014 Trafo 5345-0000 Untergestell 5321-..06 Untergestellbeleuchtung 5344-0006	Rückwand-Aufpreis für Glasfach: 2x PG A 0424-..01 inbegriffen 2x PG B 0424-..01 2x PG C 0424-..01 2x 1er Set LED-Beleuchtung 5340-0001 Ambiente Beleuchtung 5341-0014 Trafo 5345-0000 Untergestell 5321-..06 Untergestellbeleuchtung 5344-0006

Korpus + Front: (5. + 6. Stelle)

Aluleiste: (7. + 8. Stelle)

36 - Lack schiefergrau matt

11- kristallweiß matt/**16**- schiefergrau matt/ **17**- metallfarbig matt

37 - Lack kristallweiß matt

11- kristallweiß matt/**16**- schiefergrau matt/ **17**- metallfarbig matt

Untergestell optional:

-11.. Metall kristallweiß matt/**-18..** Metall anthrazit matt/**-03..** Eiche rustico hell geölt/**-72..** Wildeiche hell soft gebürstet geölt



4 RASTER H 139 cm

Highboard sentino 3000

1-türig
1 Barfach mit Spiegelrückwand,
1 kleiner Glasboden
+Beleuchtung mit Trafo inkl.
1 Holzboden, verstellbar
1 Schubkästen mit Vollauszügen
Aufgebaut

B à 62 cm
H 139 cm
T 43 cm



Anschlag links Anschlag rechts

Bestell-Nr.:	5269-....L/R	
Ambiente Beleuchtung	5341-0015	
Trafo	5345-0000	
Untergestell	5321-..01	
Untergestellbeleuchtung	5344-0001	

Highboard sentino 3000

1-türig
1 Holzboden, verstellbar
1 Klappe oben
2 Schubkästen mit Vollauszügen
Aufgebaut

B à 62 cm
H 139 cm
T 43 cm



Anschlag links Anschlag rechts

Bestell-Nr.:	5270-....L/R	
Ambiente Beleuchtung	5341-0015	
Trafo	5345-0000	
Untergestell	5321-..01	
Untergestellbeleuchtung	5344-0001	

Highboard sentino 3000

1-türig
3 Holzböden, verstellbar
Aufgebaut

B à 62 cm
H 139 cm
T 43 cm

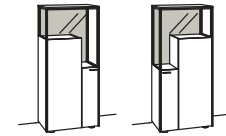

Anschlag links Anschlag rechts

Bestell-Nr.:	5271-....L/R	
Rückwand-Aufpreis für Glasfach:		
PG A	0427-..01	inbegriffen
PG B	0427-..01	
PG C	0427-..01	
2x 1er Set LED-Beleuchtung	5340-0001	
Ambiente Beleuchtung	5341-0015	
Trafo	5345-0000	
Untergestell	5321-..01	
Untergestellbeleuchtung	5344-0001	

Highboard sentino 3000

1-türig
1 Holzboden, verstellbar
Aufgebaut

B à 62 cm
H 139 cm
T 43 cm

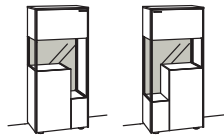

Anschlag links Anschlag rechts

Bestell-Nr.:	5272-....L/R	
Rückwand-Aufpreis für Glasfach:		
PG A	0427-..01	inbegriffen
PG B	0427-..01	
PG C	0427-..01	
2x 1er Set LED-Beleuchtung	5340-0001	
Ambiente Beleuchtung	5341-0015	
Trafo	5345-0000	
Untergestell	5321-..01	
Untergestellbeleuchtung	5344-0001	

Highboard sentino 3000

1-türig
1 Holzboden, verstellbar
Aufgebaut

B à 62 cm
H 139 cm
T 43 cm

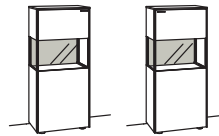

Anschlag links Anschlag rechts

Bestell-Nr.:	5273-....L/R	
Rückwand-Aufpreis für Glasfach:		
PG A	0424-..01	inbegriffen
PG B	0424-..01	
PG C	0424-..01	
1er Set LED-Beleuchtung	5340-0001	
Ambiente Beleuchtung	5341-0015	
Trafo	5345-0000	
Untergestell	5321-..01	
Untergestellbeleuchtung	5344-0001	

Bitte die 5. + 6. Stelle der Bestellnummer für die Rückwände ergänzen:

PG A:

- 36 Lack schiefergrau matt
- 37 Lack kristallweiß matt

PG B:

- 03 Eiche rustico hell geölt
- 72 Wildeiche hell soft gebürstet geölt

PG C:

- 92 Fjord Fichte grau

Griffe standardmäßig in Edelstahloptik.

Alternativ zusätzlich auch in Frontfarbe oder anthrazit.

(siehe Seite 24)

Best-Nr.:

5327-1100 kristallweiß matt

5327-1600 schiefergrau matt

5327-1800 anthrazit matt

Highboard sentino 3000

2-türig
3 Holzböden, verstellbar
1 Konstruktionsboden
Aufgebaut

B à 102 cm
H 139 cm
T 43 cm

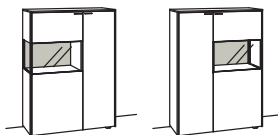

Bestell-Nr.:	5274-....L/R	
Rückwand-Aufpreis für Glasfach:		
PG A	0424-..01	inbegriffen
PG B	0424-..01	
PG C	0424-..01	
1er Set LED-Beleuchtung	5340-0001	
Ambiente Beleuchtung	5341-0016	
Trafo	5345-0000	
Untergestell	5321-..02	
Untergestellbeleuchtung	5344-0002	

Highboard sentino 3000

2-türig
3 Holzböden, verstellbar
1 Konstruktionsboden
Aufgebaut

B à 102 cm
H 139 cm
T 43 cm



Bestell-Nr.:	5275-....L/R	
Rückwand-Aufpreis für Glasfach:		
PG A	0427-..01	inbegriffen
PG B	0427-..01	
PG C	0427-..01	
2x 1er Set LED-Beleuchtung	5340-0001	
Ambiente Beleuchtung	5341-0016	
Trafo	5345-0000	
Untergestell	5321-..02	
Untergestellbeleuchtung	5344-0002	

Highboard sentino 3000

3-türig
3 Holzböden, verstellbar
3 Schubkästen mit Vollauszügen
Aufgebaut

B à 122 cm
H 139 cm
T 43 cm



Bestell-Nr.:	5276-....L/R	
Ambiente Beleuchtung	5341-0017	
Trafo	5345-0000	
Untergestell	5321-..03	
Untergestellbeleuchtung	5344-0003	

Korpus + Front: (5. + 6. Stelle) **Aluleiste:** (7. + 8. Stelle)
36 - Lack schiefergrau matt **11**- kristallweiß matt/**16**- schiefergrau matt/ **17**- metallfarbig matt
37 - Lack kristallweiß matt **11**- kristallweiß matt/**16**- schiefergrau matt/ **17**- metallfarbig matt



Untergestell optional:
-11.. Metall kristallweiß matt/**-18..** Metall anthrazit matt/**-03..** Eiche rustico hell geölt/**-72..** Wildeiche hell soft gebürstet geölt

4 RASTER H 139 cm

Highboard sentino 3000		Highboard sentino 3000		Highboard sentino 3000	
2-türig 2 Holzböden, verstellbar 3 Schubkästen mit Vollauszügen Aufgebaut	B à 122 cm H 139 cm T 43 cm	2-türig 2 Holzböden, verstellbar Aufgebaut	B 122 cm H 139 cm T 43 cm	2-türig 2 Holzböden, verstellbar 3 Schubkästen mit Vollauszügen Aufgebaut	B à 122 cm H 139 cm T 43 cm
Bestell-Nr.: 5277-....L/R		Bestell-Nr.: 5278-....		Bestell-Nr.: 5279-....L/R	
Rückwand-Aufpreis für Glasfach:		Rückwand-Aufpreis für Glasfach:		Rückwand-Aufpreis für Glasfach:	
PG A 0424-..01	inbegriffen	2x PG A 0424-..01	inbegriffen	PG A 0427-..01	inbegriffen
PG B 0424-..01		2x PG B 0424-..01		PG B 0427-..01	
PG C 0424-..01		2x PG C 0424-..01		PG C 0427-..01	
1er Set LED-Beleuchtung 5340-0001		2x 1er Set LED-Beleuchtung 5340-0001		2x 1er Set LED-Beleuchtung 5340-0001	
Ambiente Beleuchtung 5341-0017		Ambiente Beleuchtung 5341-0017		Ambiente Beleuchtung 5341-0017	
Trafo 5345-0000		Trafo 5345-0000		Trafo 5345-0000	
Untergestell 5321-..03		Untergestell 5321-..03		Untergestell 5321-..03	
Untergestellbeleuchtung 5344-0003		Untergestellbeleuchtung 5344-0003		Untergestellbeleuchtung 5344-0003	

Highboard sentino 3000		Highboard sentino 3000		Highboard sentino 3000	
3-türig 3 Holzböden, verstellbar 1 Klappe oben 2 Schubkästen mit Vollauszügen Vormontiert, 3 Colli	B 182 cm H 139 cm T 43 cm	3-türig 4 Holzböden, verstellbar 1 Klappe oben 1 Holzboden hinter Glasstür, fest 2 Schubkästen mit Vollauszügen Vormontiert, 3 Colli	B à 182 cm H 139 cm T 43 cm	3-türig 4 Holzböden, verstellbar 1 Barfach mit Spiegelrückwand, 1 kleiner Glasboden +Beleuchtung mit Trafo inkl. 1 Holzboden hinter Glasstür, fest 1 Schubkasten mit Vollauszügen Vormontiert, 3 Colli	B à 182 cm H 139 cm T 43 cm
Bestell-Nr.: 5280-....		Bestell-Nr.: 5281-....L/R		Bestell-Nr.: 5282-....L/R	
Rückwand-Aufpreis für Glasfach:		Rückwand-Aufpreis für Glasfach:		Rückwand-Aufpreis für Glasfach:	
2x PG A 0424-..01	inbegriffen	PG A 0427-..03	inbegriffen	PG A 0427-..03	inbegriffen
2x PG B 0424-..01		PG B 0427-..03		PG B 0427-..03	
2x PG C 0424-..01		PG C 0427-..03		PG C 0427-..03	
2x 1er Set LED-Beleuchtung 5340-0001		5x 1er Set LED-Beleuchtung 5340-0001		5x 1er Set LED-Beleuchtung 5340-0001	
Ambiente Beleuchtung 5341-0018		Ambiente Beleuchtung 5341-0018		Ambiente Beleuchtung 5341-0018	
Trafo 5345-0000		Trafo 5345-0000		Trafo 5345-0000	
Untergestell 5321-..05		Untergestell 5321-..05		Untergestell 5321-..05	
Untergestellbeleuchtung 5344-0005		Untergestellbeleuchtung 5344-0005		Untergestellbeleuchtung 5344-0005	

SENTINO 3000

Korpus + Front: (5. + 6. Stelle)

36 - Lack schiefergrau matt

37 - Lack kristallweiß matt

Aluleiste: (7. + 8. Stelle)

11- kristallweiß matt/**16**- schiefergrau matt/ **17**- metallfarbig matt

11- kristallweiß matt/**16**- schiefergrau matt/ **17**- metallfarbig matt

Untergestell optional:

-11.. Metall kristallweiß matt/**-18..** Metall anthrazit matt/**-03..** Eiche rustico hell geölt/**-72..** Wildeiche hell soft gebürstet geölt



4 RASTER

H 139 cm

Highboard sentino 3000

4-türig
4 Holzböden, verstellbar
1 Klappe oben (zweigeteilt)
2 Schubkästen mit Vollauszügen (zweigeteilt)
Vormontiert, 4 Colli

B 242 cm
H 139 cm
T 43 cm



Highboard sentino 3000

4-türig
5 Holzböden, verstellbar
1 kleiner Holzboden
hinter Glastür, fest
1 Klappe oben (zweigeteilt)
2 Schubkästen mit Vollauszügen (zweigeteilt)
Vormontiert, 4 Colli

B à 242 cm
H 139 cm
T 43 cm



Bestell-Nr.: **5283-....**

Rückwand-Aufpreis für Glasfach:		
2x PG A	0424-..01	inbegriffen
2x PG B	0424-..01	
2x PG C	0424-..01	
2x 1er Set LED-Beleuchtung	5340-0001	
Ambiente Beleuchtung	5341-0019	
Trafo	5345-0000	
Untergestell	5321-..06	
Untergestellbeleuchtung	5344-0006	

Bestell-Nr.: **5284-....L/R**

Rückwand-Aufpreis für Glasfach:		
PG A	0427-..03	inbegriffen
PG B	0427-..03	
PG C	0427-..03	
5x 1er Set LED-Beleuchtung	5340-0001	
Ambiente Beleuchtung	5341-0019	
Trafo	5345-0000	
Untergestell	5321-..06	
Untergestellbeleuchtung	5344-0006	

Zusatzausstattungen gegen Berechnung finden Sie ab Seite 23:

Wandboards, Paneele, Untergestell, TV-Zubehör, Besteckeinsatz, LED-Beleuchtung-, Trafo, Funkdimmer-Set ...

Sonderanfertigungen (Breiten-, Höhen und Tiefenkürzungen) auf Anfrage möglich! Keine Sonderfarbtöne möglich!

Griffe standardmäßig in Edelstahloptik. Alternativ zusätzlich auch in Frontfarbe oder anthrazit.

(siehe Seite 24)

Best-Nr.:

5327-1100 kristallweiß matt

5327-1600 schiefergrau matt

5327-1800 anthrazit matt

Korpus + Front: (5. + 6. Stelle) **Aluleiste:** (7. + 8. Stelle)

36 - Lack schiefergrau matt

11- kristallweiß matt/**16**- schiefergrau matt/ **17**- metallfarbig matt

37 - Lack kristallweiß matt

11- kristallweiß matt/**16**- schiefergrau matt/ **17**- metallfarbig matt

Untergestell optional:

-11.. Metall kristallweiß matt/**-18..** Metall anthrazit matt/**-03..** Eiche rustico hell geölt/**-72..** Wildeiche hell soft gebürstet geölt



5 RASTER

H 174 cm

Vitrine sentino 3000

1-türig
3 Holzböden, verstellbar
1 Konstruktionsboden
1 kleiner Holzboden, hinter Glastür, fest
Aufgebaut

B à 62 cm
H 174 cm
T 43 cm

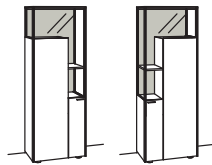

Anschlag links Anschlag rechts

Bitte die 5. + 6. Stelle der Bestell-Nummer für die Rückwände ergänzen:

PG A:

- 36 Lack schiefergrau matt
- 37 Lack kristallweiß matt

PG B:

- 03 Eiche rustico hell geölt
- 72 Wildeiche hell soft gebürstet geölt

PG C:

- 92 Fjord Fichte grau

Bestell-Nr.:	5287-....L/R	
Rückwand-Aufpreis für Glasfach:		
PG A	0429..01	inbegriffen
PG B	0429..01	
PG C	0429..01	
3x 1er Set LED-Beleuchtung	5340-0001	
Ambiente Beleuchtung	5341-0020	
Trafo	5345-0000	
Untergestell	5321..01	
Untergestellbeleuchtung	5344-0001	

Korpus + Front: (5. + 6. Stelle) **Aluleiste:** (7. + 8. Stelle)
36 - Lack schiefergrau matt **11**- kristallweiß matt/**16**- schiefergrau matt/ **17**- metallfarbig matt
37 - Lack kristallweiß matt **11**- kristallweiß matt/**16**- schiefergrau matt/ **17**- metallfarbig matt



Untergestell optional:
-11.. Metall kristallweiß matt/**-18..** Metall anthrazit matt/**-03..** Eiche rustico hell geölt/**-72..** Wildeiche hell soft gebürstet geölt

6 RASTER H 207 cm

Vitrine sentino 3000		Vitrine sentino 3000		Vitrine sentino 3000	
1-türig 3 Holzböden, verstellbar Aufgebaut	B à 62 cm H 207 cm T 43 cm	1-türig 4 Holzböden, verstellbar 1 Konstruktionsboden 2 Holzböden hinter Glastür, fest Aufgebaut	B à 62 cm H 207 cm T 43 cm	1-türig 5 Holzböden, verstellbar 1 Konstruktionsboden 1 Holzboden hinter Glastür, fest Aufgebaut	B à 62 cm H 207 cm T 43 cm
<p>Anschlag links Anschlag rechts</p>		<p>Anschlag links Anschlag rechts</p>		<p>Anschlag links Anschlag rechts</p>	
Bestell-Nr.:	5290-....L/R	Bestell-Nr.:	5291-....L/R	Bestell-Nr.:	5292-....L/R
Rückwand-Aufpreis für Glasfach:		Rückwand-Aufpreis für Glasfach:		Rückwand-Aufpreis für Glasfach:	
PG A	0424..01	PG A	0428..01	PG A	0429..01
PG B	0424..01	PG B	0428..01	PG B	0429..01
PG C	0424..01	PG C	0428..01	PG C	0429..01
1er Set LED-Beleuchtung	5340-0001	4x 1er Set LED-Beleuchtung	5340-0001	3x 1er Set LED-Beleuchtung	5340-0001
Ambiente Beleuchtung	5341-0021	Ambiente Beleuchtung	5341-0021	Ambiente Beleuchtung	5341-0021
Trafo	5345-0000	Trafo	5345-0000	Trafo	5345-0000
Untergestell	5321..01	Untergestell	5321..01	Untergestell	5321..01
Untergestellbeleuchtung	5344-0001	Untergestellbeleuchtung	5344-0001	Untergestellbeleuchtung	5344-0001









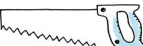

Vitrine sentino 3000		Vitrine sentino 3000		Vitrine sentino 3000	
1-türig 3 Holzböden, verstellbar 1 Holzboden hinter Glastür, fest Aufgebaut	B à 62 cm H 207 cm T 43 cm	2-türig 7 Holzböden, verstellbar 1 Konstruktionsboden 1 Holzboden hinter Glastür, fest Vormontiert, 3 Colli	B à 102 cm H 207 cm T 43 cm	2-türig 7 Holzböden, verstellbar 2 Konstruktionsböden 1 Holzboden hinter Glastür, fest Vormontiert, 3 Colli	B à 102 cm H 207 cm T 43 cm
<p>Anschlag links Anschlag rechts</p>					
Bestell-Nr.:	5293-....L/R	Bestell-Nr.:	5295-....L/R	Bestell-Nr.:	5296-....L/R
Rückwand-Aufpreis für Glasfach:		Rückwand-Aufpreis für Glasfach:		Rückwand-Aufpreis für Glasfach:	
PG A	0429..01	PG A	0429..01	PG A	0429..01
PG B	0429..01	PG B	0429..01	PG B	0429..01
PG C	0429..01	PG C	0429..01	PG C	0429..01
3x 1er Set LED-Beleuchtung	5340-0001	3x 1er Set LED-Beleuchtung	5340-0001	3x 1er Set LED-Beleuchtung	5340-0001
Ambiente Beleuchtung	5341-0021	Ambiente Beleuchtung	5341-0022	Ambiente Beleuchtung	5341-0022
Trafo	5345-0000	Trafo	5345-0000	Trafo	5345-0000
Untergestell	5321..01	Untergestell	5321..02	Untergestell	5321..02
Untergestellbeleuchtung	5344-0001	Untergestellbeleuchtung	5344-0002	Untergestellbeleuchtung	5344-0002

Korpus + Front: (5. + 6. Stelle) **Aluleiste:** (7. + 8. Stelle)
36 - Lack schiefergrau matt **11**- kristallweiß matt/**16**- schiefergrau matt/ **17**- metallfarbig matt
37 - Lack kristallweiß matt **11**- kristallweiß matt/**16**- schiefergrau matt/ **17**- metallfarbig matt



Untergestell optional:
-11.. Metall kristallweiß matt/**-18..** Metall anthrazit matt/**-03..** Eiche rustico hell geölt/**-72..** Wildeiche hell soft gebürstet geölt

ZUSATZAUSSTATTUNG

<p>Wandboard sentino 3000 Belastbarkeit bis 7 kg B 120 cm H 2,6 cm T 20 cm</p>  <p>Bestell-Nr.: 5301-..00 -3600 Lack schiefergrau matt -3700 Lack kristallweiß matt 2er Set LED-Beleuchtung 5340-0002 Trafo 5345-0000 Wandboardkürzung 9999-9972</p>	<p>Wandboard sentino 3000 Belastbarkeit bis 10 kg B 180 cm H 2,6 cm T 20 cm</p>  <p>Bestell-Nr.: 5303-..00 -3600 Lack schiefergrau matt -3700 Lack kristallweiß matt 3er Set LED-Beleuchtung 5340-0003 Trafo 5345-0000 Wandboardkürzung 9999-9972</p>	<p>Wandboard sentino 3000 Belastbarkeit bis 12 kg B 240 cm H 2,6 cm T 20 cm</p>  <p>Bestell-Nr.: 5304-..00 -3600 Lack schiefergrau matt -3700 Lack kristallweiß matt 4er Set LED-Beleuchtung 5340-0004 Trafo 5345-0000 Wandboardkürzung 9999-9972</p>
<p>Aufpreis Wandboardkürzung</p>  <p>Bestell-Nr.: 9999-</p>	<p>Panel sentino 3000 freihängend Belastbarkeit je Boden 3 kg Aufgebaut B 59,4 cm H 69,7 cm T 24 cm</p>  <p>Bestell-Nr.: 5313-..00 -3600 Lack schiefergrau matt -3700 Lack kristallweiß matt -0300 Eiche rustico hell geölt -7200 Wildeiche hell soft gebürstet geölt 4er Set LED-Beleuchtung 5340-0004 Verlängerung 5346-0000 Trafo 5345-0000</p>	<p>Panel sentino 3000 freihängend Belastbarkeit je Boden 3 kg Aufgebaut B 59,4 cm H 103,7 cm T 24 cm</p>  <p>Bestell-Nr.: 5314-..00 -3600 Lack schiefergrau matt -3700 Lack kristallweiß matt -0300 Eiche rustico hell geölt -7200 Wildeiche hell soft gebürstet geölt 6er Set LED-Beleuchtung 5340-0006 Verlängerung 5346-0000 Trafo 5345-0000</p>
<p>Panel sentino 3000 freihängend Belastbarkeit je Boden 3 kg Aufgebaut B 59,4 cm H 137,7 cm T 24 cm</p>  <p>Bestell-Nr.: 5315-..00 -3600 Lack schiefergrau matt -3700 Lack kristallweiß matt -0300 Eiche rustico hell geölt -7200 Wildeiche hell soft gebürstet geölt 8er Set LED-Beleuchtung 5340-0008 Verlängerung 5346-0000 Trafo 5345-0000</p>	<p>Panel-Aufsatz sentino 3000 für 1,5 Raster Lowboard Belastbarkeit je Boden 3 kg Aufgebaut B 59,4 cm H 133,4 cm T 24 cm</p>  <p>Bestell-Nr.: 5316-..00 -3600 Lack schiefergrau matt -3700 Lack kristallweiß matt -0300 Eiche rustico hell geölt -7200 Wildeiche hell soft gebürstet geölt 8er Set LED-Beleuchtung 5340-0008 Verlängerung 5346-0000 Trafo 5345-0000</p>	<p>Panel sentino 3000 in Verbindung mit 0,5 Raster Hängelowboard Belastbarkeit je Boden 3 kg Aufgebaut B 59,4 cm H 188,1 cm T 24 cm</p>  <p>Bestell-Nr.: 5317-..00 -3600 Lack schiefergrau matt -3700 Lack kristallweiß matt -0300 Eiche rustico hell geölt -7200 Wildeiche hell soft gebürstet geölt 8er Set LED-Beleuchtung 5340-0008 Verlängerung 5346-0000 Trafo 5345-0000</p>
<p>Holzeinlegeboden sentino 3000 Für Hängetypen (hinter 40er Tür) B 36,5 cm H 1,6 cm T 26 cm</p>  <p>Bestell-Nr.: 0323-..00 -3600 Lack schiefergrau matt -3700 Lack kristallweiß matt</p>	<p>Holzeinlegeboden sentino 3000 Für Hängetypen (hinter 60er Tür) B 56,5 cm H 1,6 cm T 26 cm</p>  <p>Bestell-Nr.: 0324-..00 -3600 Lack schiefergrau matt -3700 Lack kristallweiß matt</p>	<p>Holzeinlegeboden sentino 3000 Für Lowboards, Sideboards, Highboards und Vitrinen (hinter 40er Tür) B 36,5 cm H 1,6 cm T 36 cm</p>  <p>Bestell-Nr.: 0326-..00 -3600 Lack schiefergrau matt -3700 Lack kristallweiß matt</p>

Korpus + Front: (5. + 6. Stelle) **Aluleiste:** (7. + 8. Stelle)
36 - Lack schiefergrau matt **11**- kristallweiß matt/**16**- schiefergrau matt/ **17**- metallfarbig matt
37 - Lack kristallweiß matt **11**- kristallweiß matt/**16**- schiefergrau matt/ **17**- metallfarbig matt



Untergestell optional:

-**11**.. Metall kristallweiß matt/-**18**.. Metall anthrazit matt/-**03**.. Eiche rustico hell geölt/-**72**.. Wildeiche hell soft gebürstet geölt

ZUSATZAUSSTATTUNG

Holzeinlegeboden sentino 3000

Für Lowboards, Sideboards, Highboards und Vitrinen (hinter 60er Tür)

B 56,5 cm
H 1,6 cm
T 36 cm



Bestell-Nr.: **0325-..00**
 -3600 Lack schiefergrau matt
 -3700 Lack kristallweiß matt

Metallgriff sentino 3000 zusätzlich

Standardmäßig sind die Griffe in Edelstahloptik. Zusätzlich auch in Metall:
 -1100 kristallweiß matt
 -1600 schiefergrau matt
 -1800 anthrazit matt



Bestell-Nr.: **5327-..00**
 pro Griff

Besteckensatz sentino 3000

Kunststoff für 60er Schubkästen



Bestell-Nr.: **5325-0000**

Kabeldurchlass sentino 3000

Der Kabeldurchlass ist ohne Angabe immer mittig im **Deckblatt**, ansonsten geben Sie bitte die gewünschte Position an.

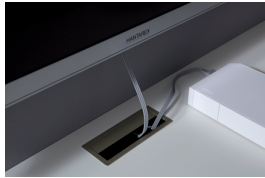

Bestell-Nr.: **5320-0000**

Untergestell sentino3000

-11.. Metall kristallweiß matt
 -18.. Metall anthrazit matt
 -03.. Eiche rustico hell geölt
 -72.. Wildeiche hell soft geb.
 +2 Colli Nachrüstbar!
 Höhe Holz: 14 cm / Metall: 15,5 cm
Untergestellbeleuchtung:
 s. Angabe je Type



Bestell-Nr.: **5321-....**

-.01 für B 62 cm
 -.02 für B 102 cm
 -.03 für B 122 cm
 -.04 für B 162 cm
 -.05 für B 182 cm
 -.06 für B 242 cm

Untergestellbeleuchtung sentino 3000

LED-Flexband Wattangabe s. unten
 Achtung: nur in Verbindung mit Untergestell! Nachrüstbar!

Bei Bestellung von Beleuchtungen bitte die benötigte Anzahl Trafos berücksichtigen!

s. Angabe je Type

Energieeffizienzklasse F



Bestell-Nr.: **5344-00..**

-0001 für B 62 cm - 2,7 Watt
 -0002 für B 102 cm - 4,6 Watt
 -0003 für B 122 cm - 5,6 Watt
 -0004 für B 162 cm - 7,5 Watt
 -0005 für B 182 cm - 8,4 Watt
 -0006 für B 242 cm - 11,3 Watt

Trafo 5345-0000

LED-Beleuchtung für Fach

1er Set LED-Beleuchtung
 1 x 2,4 Watt = 2,4 Watt
 Anschlussleitung 1,8 m lang je Leuchte
 Nicht nachrüstbar!

s. Angabe je Type

Energieeffizienzklasse F



Bestell-Nr.: **5340-0001**

Trafo 5345-0000

LED-Beleuchtung für Wandboard

2er Set LED-Beleuchtung
 2 x 2,4 Watt = 4,8 Watt
 Anschlussleitung 1,8 m lang je Leuchte
 Nicht nachrüstbar!

s. Angabe je Type

Energieeffizienzklasse A++



Bestell-Nr.: **5340-0002**

Trafo 5345-0000

LED-Beleuchtung für Wandboard

3er Set LED-Beleuchtung
 3 x 2,4 Watt = 7,2 Watt
 Anschlussleitung 1,8 m lang je Leuchte
 Nicht nachrüstbar!

s. Angabe je Type

Energieeffizienzklasse A++



Bestell-Nr.: **5340-0003**

Trafo 5345-0000

LED-Beleuchtung für Wandboard/Paneel

4er Set LED-Beleuchtung
 4 x 2,4 Watt = 9,6 Watt
 Anschlussleitung 1,8 m lang je Leuchte
 Nicht nachrüstbar!

s. Angabe je Type

Energieeffizienzklasse A++



Bestell-Nr.: **5340-0004**

Trafo 5345-0000

LED-Beleuchtung für Paneel

6er Set LED-Beleuchtung
 6 x 2,4 Watt = 14,4 Watt
 Anschlussleitung 1,8 m lang je Leuchte
 Nicht nachrüstbar!

s. Angabe je Type

Energieeffizienzklasse A++



Bestell-Nr.: **5340-0006**

Trafo 5345-0000

LED-Beleuchtung für Paneel

8er Set LED-Beleuchtung
 8 x 2,4 Watt = 19,2 Watt
 Anschlussleitung 1,8 m lang je Leuchte
 Nicht nachrüstbar!

s. Angabe je Type

Energieeffizienzklasse A++



Bestell-Nr.: **5340-0008**

Trafo 5345-0000



Korpus + Front: (5. + 6. Stelle) **Aluleiste:** (7. + 8. Stelle)
36 - Lack schiefergrau matt **11**- kristallweiß matt/**16**- schiefergrau matt/ **17**- metallfarbig matt
37 - Lack kristallweiß matt **11**- kristallweiß matt/**16**- schiefergrau matt/ **17**- metallfarbig matt



Untergestell optional:

-**11**.. Metall kristallweiß matt/-**18**.. Metall anthrazit matt/-**03**.. Eiche rustico hell geölt/-**72**.. Wildeiche hell soft gebürstet geölt

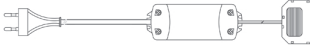
ZUSATZAUSSTATTUNG

Ambiente Beleuchtung sentino 3000	Trafo sentino 3000	Verlängerung sentino 3000
<p>Für alle Standtypen Wattangabe s. unten Nachrüstbar! T +1,5 cm + 1 Colli s. Angabe je Type Energieeffizienzklasse F</p> <p>Der Trafo ist für max. 30 Watt ausgelegt. Bitte die Wattzahl je Beleuchtung addieren und die entsprechende Anzahl Trafos bestellen!</p> 	<p>LED-Converter 2-30 Watt Netzkabel 1,5 m lang LED 6fach-Verteilung 0,1 m inkl. Touch-Light</p> <p>Der Trafo ist für max. 30 Watt ausgelegt. Bitte die Wattzahl je Beleuchtung addieren und die entsprechende Anzahl Trafos bestellen!</p> 	<p>LED 6-fach Verlängerung 2 m lang</p> 
<p>Bestell-Nr.: 5341-00..</p> <p>-0001 Höhe 1 Raster, Breite 122 cm, 9,0 W -0002 Höhe 1 Raster, Breite 162 cm, 11,0 W -0003 Höhe 1 Raster, Breite 182 cm, 12,0 W -0004 Höhe 1 Raster, Breite 242 cm, 14,0 W -0005 Höhe 1,5 Raster, Breite 122 cm, 10,0 W -0006 Höhe 1,5 Raster, Breite 162 cm, 12,0 W -0007 Höhe 1,5 Raster, Breite 182 cm, 13,0 W -0008 Höhe 1,5 Raster, Breite 242 cm, 16,0 W -0009 Höhe 2 Raster, Breite 122 cm, 12,0 W -0010 Höhe 2 Raster, Breite 182 cm, 15,0 W -0011 Höhe 2 Raster, Breite 242 cm, 18,0 W -0012 Höhe 3 Raster, Breite 122 cm, 15,0 W -0013 Höhe 3 Raster, Breite 182 cm, 18,0 W -0014 Höhe 3 Raster, Breite 242 cm, 21,0 W -0015 Höhe 4 Raster, Breite 62 cm, 15,0 W -0016 Höhe 4 Raster, Breite 102 cm, 17,0 W -0017 Höhe 4 Raster, Breite 122 cm, 18,0 W -0018 Höhe 4 Raster, Breite 182 cm, 21,0 W -0019 Höhe 4 Raster, Breite 242 cm, 24,0 W -0020 Höhe 5 Raster, Breite 62 cm, 19,0 W -0021 Höhe 6 Raster, Breite 62 cm, 23,0 W -0022 Höhe 6 Raster, Breite 102 cm, 25,0 W Trafo 5345-0000</p>	<p>Bestell-Nr.: 5345-0000</p>	<p>Bestell-Nr.: 5346-0000</p>

Funkdimmer-Set	
<p>Lichtszenensteuerung (Funk + Dimmer): Als Alternative zur standardmäßigen Schaltung der LED-Beleuchtung mittels Touch-Light ist auch eine Lichtszenensteuerung möglich. Mit dem Sender können 3 Lichtszenarien gesteuert, programmiert und eingespeichert werden. Ebenfalls besteht die Möglichkeit, verschiedene Lichtszenarien unterschiedlich zu dimmen. Belastbar 3 x 30 Watt</p> 	
Bestell-Nr.:	0094-
-0041	sentino 3000

Korpus + Front: (5. + 6. Stelle) **Aluleiste:** (7. + 8. Stelle)
36 - Lack schiefergrau matt **11**- kristallweiß matt/**16**- schiefergrau matt/ **17**- metallfarbig matt
37 - Lack kristallweiß matt **11**- kristallweiß matt/**16**- schiefergrau matt/ **17**- metallfarbig matt



Untergestell optional:

-11.. Metall kristallweiß matt/**-18..** Metall anthrazit matt/**-03..** Eiche rustico hell geölt/**-72..** Wildeiche hell soft gebürstet geölt

TV-MANAGEMENTSYSTEM

Kabelblende

Kabelblende 2-teilig, aus Holz
 Tiefe verstellbar.
Inkl. Kabeldurchlass im Blatt, daher geben Sie bitte bei Bestellung die genaue Position an.

B 59,4 cm
 H 16,6 cm
 T 8-13 cm

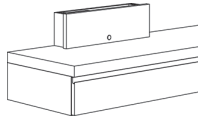

Bestell-Nr.:	0096-
-3641 Lack schiefergrau matt	
-3741 Lack kristallweiß matt	
IR Repeater	0089-0041

Kabelblende + TV-Wandhalterung

Kabelblende 2-teilig aus Holz, Tiefe verstellbar, **inkl.** neig- und schwenkbarer Wandhalterung. Geeignet für Einzelbildschirme zwischen 32" und 65". Landscape-Ausrichtung mittels der inkludierten VESA-Universalaufnahme bis max. VESA 600 x 400 mm. Neigungswinkel stufenlos zwischen -2° und +12°. Bis zu +/- 45° schwenkbar (je nach Bildschirmgröße). Bis zu +/- 5° nachträglicher Niveauegleich möglich. Variabler Wandabstand min. 60 mm bis max. 500 mm. Kabelführung entlang der Tragarme durch Kabelclips. Max. Traglast 40 kg, Farbe schwarz.
Inkl. Kabeldurchlass im Blatt, daher geben Sie bitte bei Bestellung die genaue Position an.

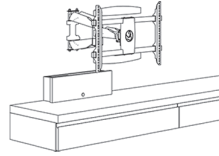

Bestell-Nr.:	0098-
-3641 Lack schiefergrau matt	
-3741 Lack kristallweiß matt	
IR Repeater	0089-0041

Infrarot-Repeater

Der IR-Repeater empfängt die IR-Sendeimpulse von handelsüblichen IR-Fernbedienungen marktgängiger AV-, Hi-Fi- und TV-Geräte und überträgt diese Impulse auf die hinter der Möbeltür platzierten Geräte. Das Empfängergeräuge kann eingebohrt oder mit einem Aufsteller untergebracht werden. Setinhalt: IR-Empfänger, Aufsteller, IR Sender, Steckernetzteil.



Bestell-Nr.:	0089-
-0041 sentino 3000	