

# Möbel LETZ

*Finden und Wohlfühlen*



## Typenplan

WM Casa 220 von Wöstmann - Wohnwand 0002 weiße & naturbelassene Pini

### **Wichtiger Hinweis für Sie**

Etwaige Hinweise des Herstellers in dieser Produktinformation, die sich auf die Gewährleistung beziehen, haben für Sie keinerlei Bindungswirkung und können von Ihnen ignoriert werden. Ihre gesetzlichen Gewährleistungsrechte als Verbraucher uns gegenüber, als Ihrem Verkäufer, werden dadurch in keiner Weise berührt oder eingeschränkt. Sie können sich wegen aller Mängel jederzeit an uns wenden. Darüber hinaus gehende Herstellergarantien bleiben natürlich unberührt.

Möbel Letz GmbH  
Am Gewerbepark 11  
06895 Zahna-Elster

Tel.: 035383 - 6018 50

Fax.: 035383 - 6018 17



# WM CASA 220

# WM CASA 220

## Inhaltsverzeichnis

Programminformationen	2–3
Kombinationen	4–6
Lowboards	6–7
Hängelowboard, Wandbord, Paneel, Hängeelement	8
Sideboards	9–10
Highboards	10–11
Zeilenschränke	12–13
Couchtische	14
Esstisch	15
Stuhl	16

## Aus Liebe zum Massivholz

Als eine der führenden deutschen Möbelmarken und Teil dieser Gesellschaft stehen wir in der Verantwortung die Natur für kommende Generationen zu schützen. Dies bedeutet so zu handeln und zu wirtschaften, dass die Ressourcen auch zukünftig als Lebensgrundlage erhalten bleiben. Deshalb werden unsere Massivhölzer ausschließlich aus nachhaltiger Forstwirtschaft gewonnen.

Das bedeutet: Es darf maximal nur soviel Holz gefällt werden, wie nachwächst. Zudem muss ein richtiger Wechsel von jungen und alten Bäumen berücksichtigt werden, denn nur so halten wir unsere Wälder gesund und vital. Unsere Hölzer stammen ausschließlich aus nachhaltig bewirtschafteten Wäldern innerhalb Europas und Nordamerika und diese Forstwirtschaft unterliegt hohen Bewirtschaftungsstandards.

Das Entgegenwirken einer rücksichtslosen Ausbeutung dieser lebenswichtigen Ressource hat für Wöstmann Markenmöbel oberste Priorität. Eine nachhaltige Forstwirtschaft bildet die Basis unseres unternehmerischen Handelns.

## Ausführungen



### Pinie massiv, soft gebürstet, weiß (w)

für Korpus, Front, Wandbord, Paneel, Couchtisch, Esstisch und Stuhl



### Pinie massiv, soft gebürstet, grau (g)

für Korpus, Front, Wandbord, Paneel, Couchtisch, Esstisch und Stuhl



### Pinie massiv, soft gebürstet, anthrazit (a)

für Korpus, Front, Wandbord, Paneel, Couchtisch, Esstisch und Stuhl



### Pinie massiv, soft gebürstet, natur (n)

für Wandbord, Paneel, Couchtisch, Esstisch und Stuhl

Das Casa 220-Modell wird aus dem ursprünglichen Massivholz der Pinie gefertigt. Die vielfältige Zeichnung und unregelmäßige Textur des Holzes, prägen den mediterranen Charakter. Eine abwechslungsreiche Auswahl verschiedener Wohn- und Esszimmer Möbel ist in vier verschiedenen Farbvarianten erhältlich. Das natürliche Weiß wird ergänzt durch zwei unterschiedliche Grautöne und die natürliche Pinie.

Alle Modelle werden durch die dezenten metallfarbenen Knopfgriffe zu edlen Hinguckern. Durch den Einsatz von Holzrahmentüren mit Klarglaseinsatz wirken die Möbel leicht und frisch. Verbunden mit der sehr edlen Oberfläche wirken sie dezent, sodass Sie alle Möbelstücke gut kombinieren können mit anderen Wohnstilen.

## optionale Akzentausführungen



### Pinie massiv, soft gebürstet, weiß (w)

Akzent für Kränze, Abdeckblätter, Rückwände\* und Tischplatten



### Pinie massiv, soft gebürstet, grau (g)

Akzent für Kränze, Abdeckblätter, Rückwände\* und Tischplatten



### Pinie massiv, soft gebürstet, anthrazit (a)

Akzent für Kränze, Abdeckblätter, Rückwände\* und Tischplatten



### Pinie massiv, soft gebürstet, natur (n)

Akzent für Kränze, Abdeckblätter, Rückwände\* und Tischplatten

\* Rückwände aus hochwertigem Holzwerkstoff

## Konfigurationsmöglichkeit

Beispiel anhand Zeilenschrank 6240\_\_\_, Ausführung weiß



1. Korpus/Front **weiß (w)**,
2. Kranz **weiß (w)**,
3. Rückwand **weiß (w)**

= \*Farbcode: 6240**www**



1. Korpus/Front **weiß (w)**,
2. Kranz **natur (n)**,
3. Rückwand **weiß (w)**

= \*Farbcode: 6240**wnw**



1. Korpus/Front **weiß (w)**,
2. Kranz **weiß (w)**,
3. Rückwand **natur (n)**

= \*Farbcode: 6240**wwn**



1. Korpus/Front **weiß (w)**,
2. Kranz **natur (n)**,
3. Rückwand **natur (n)**

= \*Farbcode: 6240**wnn**

Unsere Modelle der Serie Casa 220 erhalten Sie **uni-farben oder preisgleich mit Akzentfarben** für Kranz, Rückwand, Abdeckblatt.

Bitte für jede Bestellung die Farbauswahl als 3-stelligen Code\* angeben:

1. Korpus/Front: **w** oder **g** oder **a**
2. Abdeckblatt/Kranz: **w** oder **g** oder **a** oder **n**
3. Rückwand: **w** oder **g** oder **a** oder **n**

### Die Sicherheit und Qualität einer Marke

- ▶ Massivholz der Handelsklasse 1A
- ▶ Massivholzrahmentüren (25 mm) mit Füllungen aus hochwertigem Holzwerkstoff, echtholz furniert
- ▶ massivholzgerechte Detaillösungen
- ▶ außergewöhnliche Materialstärken
- ▶ softe Bürstung der Massivholzoberfläche
- ▶ dauerhaft schützende und pflegeleichte Lackoberfläche
- ▶ elegante und ergonomische Griffe
- ▶ gedämpfte und langlebige Beschlagstechnologie
- ▶ Schubkastenzargen (15 mm), Schubkastenböden (6 mm) und Rückwände (6 mm) aus hochwertigem Holzwerkstoff, echtholz furniert
- ▶ ESG-Klarglas bei Vitrinenscheiben und Couchtischen
- ▶ Glas-Einlegeböden 5 mm stark, Holz-Einlegeböden 18 mm stark, in der Höhe, durch eine 3er Rasterbohrung (Abstand 32 mm), versetzbar
- ▶ optionale LED-Beleuchtung, wahlweise mit Dimmfunktion
- ▶ Lichtquellen der Energieeffizienzklasse F
- ▶ zeitgemäße Medienlösungen
- ▶ passende/r Esstisch und Stuhl
- ▶ gerne Sonderanfertigungen auf Anfrage
- ▶ Furnplan als Planungsprogramm

### Gesundes Wohnen durch geschützte Oberflächen

Als Oberflächenaufbau verwenden wir eine innovative Beschichtung die den besonderen, authentischen Charakter von Massivholz schützt und bewahrt. Die natürliche Holzoptik und eine schöne Porenzeichnung bleiben hierbei erhalten. Durch diesen effektiven Schutz eignet sich unsere Oberfläche besonders auch für beanspruchte Flächen. Von diesem Beschichtungsaufbau werden die Bedingungen der DIN 53160-1 und DIN 53160-2 hinsichtlich „Speichel- und Schweißechtheit“ voll erfüllt. Er ist frei von Formaldehyd und erfüllt, gemäß ÖNORM EN 71 Teil 3, den Sicherheitsstandard von Kinderspielzeug.

### Pinie massiv, soft gebürstet

Pinienholz wirkt sehr ursprünglich, mit kleinen Astspuren und Verwachsungen. Es ist hell im Ton mit markanter, dunkler Maserung. Durch leichte, lebendige Linien – inspiriert vom Lebensstil rund ums Mittelmeer, aber auch durch das klare Design Skandinaviens – zeichnet das Material eine eigene Handschrift. Insgesamt ein weiches Holz mit hervorragenden Eigenschaften wie Robustheit, Rustikalität und Natürlichkeit, das nur langsam nachdunkelt.

### Raumklima

Holz ist ein natürlicher Werkstoff, der ständig Feuchtigkeit, je nach Feuchtigkeitsgehalt der Raumluft, aufnimmt und wieder abgibt. Ein ideales Raumklima für Mensch und Möbel besteht bei 19 – 23 °C sowie bei 45 – 55 % Luftfeuchtigkeit. Damit sich nichts verzieht oder Risse entstehen, sollte massives Holz möglichst geringen Raumlufschwankungen ausgesetzt werden. Besonders bei Neubauten ist auf die richtige Luftfeuchtigkeit zu achten und diese ggf. durch entsprechende Lüftung zu senken.

### LED-Beleuchtung

Durch die hohe Energieeffizienz unserer LED-Beleuchtung wird der Stromverbrauch und der CO<sub>2</sub>-Ausstoß enorm gesenkt. Zudem besticht die LED-Beleuchtung durch einen hohen Wirkungsgrad und eine außergewöhnlich lange Lebensdauer.

### Einfache Planung

Um Ihnen den Bestellvorgang so einfach wie möglich zu gestalten, haben wir unter jeder Type sämtliches Zubehör wie die LED-Beleuchtung, das Medienzubehör etc. aufgeführt.

### Montage- und Belastungshinweis

Das von uns mitgelieferte Befestigungsmaterial ist ausschließlich für die Befestigung von Bauteilen an Beton und/oder festem Mauerwerk geeignet. Die Wandbeschaffenheit ist bei Auftrags erfassung zu hinterfragen und spätestens vor der Montage unbedingt zu prüfen. Bei abweichender Beschaffenheit (z. B. Gipskarton oder Leichtbauwände) ist eine andere, der Belastung angemessene Befestigung, bauseits vorzunehmen.

- ▶ Max. Belastung von Holz- und Glas-E-Böden (bis 70 cm Breite) sowie Schubladen und Auszügen: 15 kg
- ▶ Max. Belastung von Holz- und Glas-E-Böden (ab 71 cm Breite) sowie Schubladen und Auszügen: 10 kg

### Auslieferungshinweis

Alle Elemente sind komplett vormontiert – können aber vor Ort bei Bedarf zerlegt werden, da diese serienmäßig mit Verbindungsbeschlägen ausgestattet sind.

### Service

Qualität – das heißt für uns auch Service in Perfektion. Darum müssen Sie nicht "von der Stange" kaufen und somit faule Kompromisse eingehen. Besondere Maße – kein Problem. Wir finden immer eine Lösung, die Ihren Wünschen entspricht, denn Sonder- bzw. Einzelanfertigungen sind jederzeit möglich. Damit Sie sofort sehen, auf was Sie sich freuen können, entwickelt unser Skizzenservice gemeinsam mit Ihrem Einrichtungshaus den fertigen Plan Ihrer ganz persönlichen Zusammenstellung. Service ist unsere Spezialität – von Sonderanfertigungen über ständige Erreichbarkeit während der Öffnungszeiten im Handel bis zur perfekten Unterstützung bei der Planung.

**Kombi 0001 | spiegelseitig 0101**

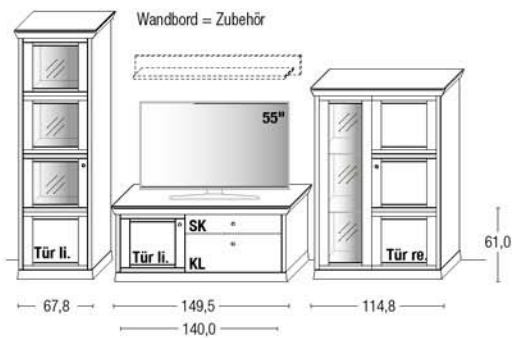

**B** 352,1 x **H** 207,0 x **T** 51,0 cm  
(Breite inkl. 2 x 15 cm Korpus-Abstand)

Zeilenschrank	Art.-Nr. <b>6623</b>
Lowboard	Art.-Nr. <b>1453</b>
Highboard	Art.-Nr. <b>3143</b>

**Zubehörempfehlung**

Wandbord	Art.-Nr. <b>8140</b>
LED-Rückwandbeleuchtung 5,6 W (f. 6623) inkl. Trafo und Schalter	Art.-Nr. <b>9602</b>
LED-Rückwandbeleuchtung 4,4 W (f. 3143) inkl. Trafo und Schalter	Art.-Nr. <b>9472</b>
Funkdimmer anstatt Schalter*	Art.-Nr. <b>8212</b>
Kabeldurchlass inkl. Rückwandausschnitt (f. 1453)	Art.-Nr. <b>6087</b>

**Kombi 0002 | spiegelseitig 0102**

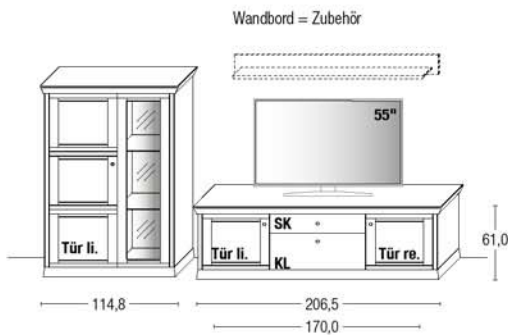

**B** 331,3 x **H** 158,5 x **T** 51,0 cm  
(Breite inkl. 1 x 15 cm Korpus-Abstand)

Highboard	Art.-Nr. <b>3144</b>
Lowboard	Art.-Nr. <b>1052</b>

**Zubehörempfehlung**

Wandbord	Art.-Nr. <b>8170</b>
LED-Rückwandbeleuchtung 4,4 W (f. 3144) inkl. Trafo und Schalter	Art.-Nr. <b>9472</b>
Funkdimmer anstatt Schalter*	Art.-Nr. <b>8212</b>
Kabeldurchlass inkl. Rückwandausschnitt (f. 1052)	Art.-Nr. <b>6087</b>

\* Je Trafo ist ein Funkdimmer erforderlich.

**Kombi 0003 | spiegelseitig 0103**

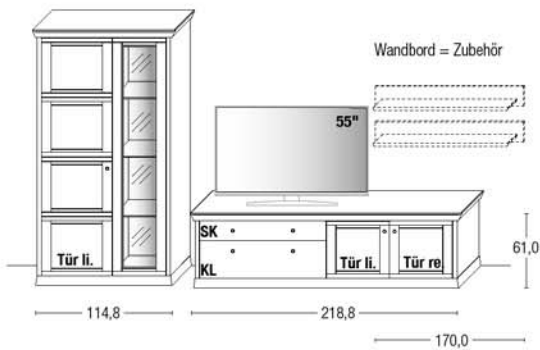

**B** 343,6 x **H** 207,0 x **T** 51,0 cm  
(Breite inkl. 1 x 15 cm Korpus-Abstand)

Zeilenschrank	Art.-Nr. <b>6144</b>
Lowboard	Art.-Nr. <b>1254</b>

**Zubehörempfehlung**

Wandbord	Art.-Nr. <b>8120</b>
LED-Rückwandbeleuchtung 6,6 W (f. 6144) inkl. Trafo und Schalter	Art.-Nr. <b>9473</b>
Funkdimmer anstatt Schalter*	Art.-Nr. <b>8212</b>
Kabeldurchlass inkl. Rückwandausschnitt (f. 1254)	Art.-Nr. <b>6087</b>

**Kombi 0004 | spiegelseitig 0104**

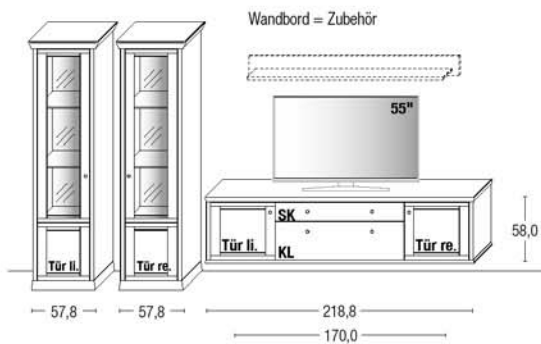

**B** 354,4 x **H** 207,0 x **T** 51,0 cm  
(Breite inkl. 2 x 15 cm Korpus-Abstand)

Zeilenschrank	Art.-Nr. <b>6523</b>
Zeilenschrank	Art.-Nr. <b>6524</b>
Hängelowboard	Art.-Nr. <b>11252</b>

**Zubehörempfehlung**

Wandbord	Art.-Nr. <b>8170</b>
LED-Rückwandbeleuchtung 4,6 W (f. 6523, 6524) inkl. Trafo und Schalter	Art.-Nr. <b>9052</b>
Funkdimmer anstatt Schalter*	Art.-Nr. <b>8212</b>
Kabeldurchlass inkl. Rückwandausschnitt (f. 11252)	Art.-Nr. <b>6087</b>

\* Je Trafo ist ein Funkdimmer erforderlich.

➔ Bitte für jede Bestellung die Farbauswahl angeben s. S. 2

**Kombi 0005 | spiegelseitig 0105**

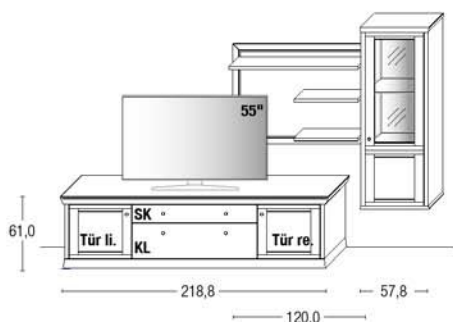

**B** 307,8 x **H** 199,6 x **T** 51,0 cm  
(Breite inkl. 1 x 15 cm Korpus-Abstand)

Lowboard	Art.-Nr. <b>1252</b>
Wandpaneel	Art.-Nr. <b>8223</b>
Hängeelement	Art.-Nr. <b>14524</b>

**Zubehörempfehlung**

LED-Rückwandbeleuchtung 2,3 W (f. 14524) inkl. Trafo und Schalter	Art.-Nr. <b>9051</b>
Funkdimmer anstatt Schalter*	Art.-Nr. <b>8212</b>
Kabeldurchlass inkl. Rückwandausschnitt (f. 1252)	Art.-Nr. <b>6087</b>

WM CASA 220 ► LOWBOARDS

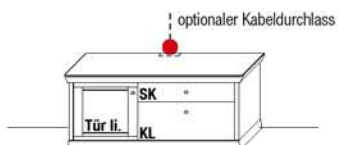

**B** 149,5 x **H** 61,0 x **T** 51,0 cm  
je 1 Holz-Einlegeboden, hinter Tür und hinter Klappe

<b>TYPE 1453</b> (Abbildung)	
<b>TYPE 1454</b> (spiegelseitig)	
Vollauszug für 1 Zarge	Art.-Nr. <b>Z089</b>
Kabeldurchlass inkl. Rückwandausschnitt	Art.-Nr. <b>6087</b>

\* Je Trafo ist ein Funkdimmer erforderlich.

➔ Bitte für jede Bestellung die Farbauswahl angeben s. S. 2

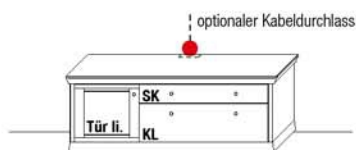

**B** 181,8 x **H** 61,0 x **T** 51,0 cm  
je 1 Holz-Einlegeboden, hinter Tür und hinter Klappe

**TYPE 1853** (Abbildung)  
**TYPE 1854** (spiegelseitig)

Vollauszug für 1 Zarge	Art.-Nr. <b>Z089</b>
Kabeldurchlass inkl. Rückwandausschnitt	Art.-Nr. <b>6087</b>

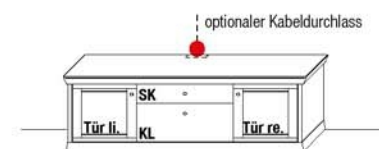

**B** 206,5 x **H** 61,0 x **T** 51,0 cm  
je 1 Holz-Einlegeboden, hinter Türen und hinter Klappe

**TYPE 1052**

Vollauszug für 1 Zarge	Art.-Nr. <b>Z089</b>
Kabeldurchlass inkl. Rückwandausschnitt	Art.-Nr. <b>6087</b>

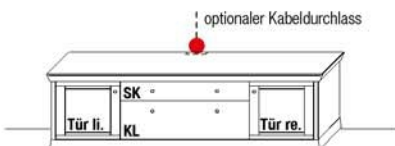

**B** 218,8 x **H** 61,0 x **T** 51,0 cm  
je 1 Holz-Einlegeboden, hinter Türen und hinter Klappe

**TYPE 1252**

Vollauszug für 1 Zarge	Art.-Nr. <b>Z089</b>
Kabeldurchlass inkl. Rückwandausschnitt	Art.-Nr. <b>6087</b>

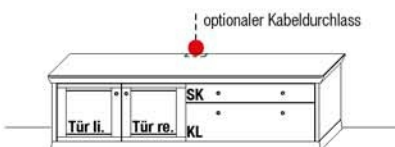

**B** 218,8 x **H** 61,0 x **T** 51,0 cm  
je 1 Holz-Einlegeboden, hinter Türen und hinter Klappe

**TYPE 1253** (Abbildung)  
**TYPE 1254** (spiegelseitig)

Vollauszug für 1 Zarge	Art.-Nr. <b>Z089</b>
Kabeldurchlass inkl. Rückwandausschnitt	Art.-Nr. <b>6087</b>

➔ Bitte für jede Bestellung die Farbauswahl angeben s. S. 2



**Hängelowboard**

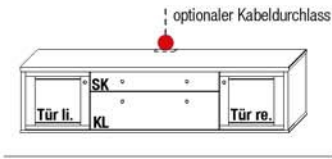

**B** 218,8 x **H** 58,0 x **T** 51,0 cm  
 je 1 Holz-Einlegeboden, hinter Türen und hinter Klappe

**TYPE 11252**

Vollauszug für 1 Zarge Art.-Nr. **Z089**  
 Kabeldurchlass inkl. Rückwandausschnitt Art.-Nr. **6087**

**Wandbord**

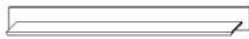

**H** 16,0 x **T** 22,0 cm (**Stelltiefe** 19,5 cm)

**TYPE 8120**

**B** 120,0 cm

**TYPE 8140**

**B** 140,0 cm

**TYPE 8170**

**B** 170,0 cm

➔ Bitte Farbauswahl für Wandbord angeben: **w** oder **g** oder **a** oder **n**

**Paneel**

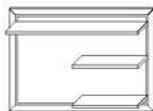

**B** 120,0 x **H** 85,0 x **T** 22,0 cm (**Stelltiefe** 19,5 cm)

**TYPE 8223** (Abbildung)

**TYPE 8224** (spiegelseitig)

➔ Bitte Farbauswahl für Wandbord angeben: **w** oder **g** oder **a** oder **n**

**Hängeelement**

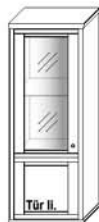

**B** 57,8 x **H** 155,0 x **T** 44,0 cm  
 1 Glas-Einlegeboden / 1 fester Holzboden / 1 Holz-Einlegeboden / 4 Fächer

**TYPE 14523** (Türanschlag links)

**TYPE 14524** (Türanschlag rechts)

LED-Rückwandbeleuchtung 2,3 W Art.-Nr. **9051**  
 inkl. Trafo und Schalter

Funkdimmer anstatt Schalter\* Art.-Nr. **8212**

\* Je Trafo ist ein Funkdimmer erforderlich.

➔ Bitte für jede Bestellung die Farbauswahl angeben s. S. 2

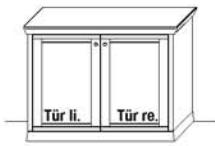

**B** 125,0 x **H** 93,5 x **T** 44,0 cm  
2 Holz-Einlegeböden / 4 Fächer

**TYPE 2240**

---



---



---



---



---



---



---



---



**B** 181,8 x **H** 93,5 x **T** 44,0 cm  
3 Holz-Einlegeböden / 6 Fächer

**TYPE 2740**

Vollauszug für 2 Zargen	Art.-Nr. <b>Z090</b>
Besteckeinsatz f. Schubkasten	Art.-Nr. <b>8501</b>

---



---



---



---



---



---



---



---

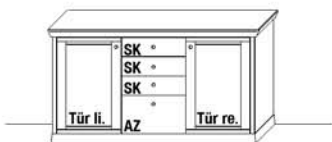

**B** 181,8 x **H** 93,5 x **T** 44,0 cm  
2 Holz-Einlegeböden / 4 Fächer

**TYPE 2742**

Vollauszug für 4 Zargen	Art.-Nr. <b>Z092</b>
Besteckeinsatz f. Schubkasten	Art.-Nr. <b>8501</b>

---



---



---



---



---



---



---



---

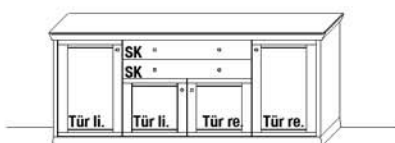

**B** 218,8 x **H** 93,5 x **T** 44,0 cm  
4 Holz-Einlegeböden / 8 Fächer

**TYPE 2340**

Vollauszug für 2 Zargen	Art.-Nr. <b>Z090</b>
Besteckeinsatz f. Schubkasten	Art.-Nr. <b>8101</b>

---



---



---



---



---



---



---



---

➔ Bitte für jede Bestellung die Farbauswahl angeben s. S. 2

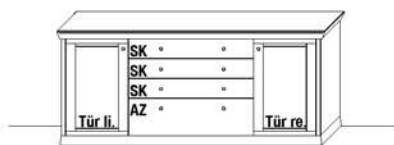

B 218,8 x H 93,5 x T 44,0 cm  
2 Holz-Einlegeböden / 4 Fächer

**TYPE 2342**

Vollauszug für 4 Zargen	Art.-Nr. <b>2092</b>
Besteckeinsatz f. Schubkasten	Art.-Nr. <b>8101</b>

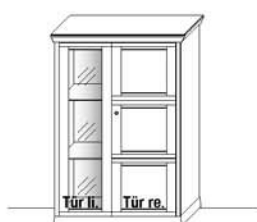

B 114,8 x H 158,5 x T 44,0 cm  
2 Glas-Einlegeböden / 1 fester Holzboden / 2 Holz-Einlegeböden / 7 Fächer

**TYPE 3143** (Abbildung)  
**TYPE 3144** (spiegelseitig)

LED-Rückwand-Beleuchtung 4,4 W inkl. Trafo und Schalter	Art.-Nr. <b>9472</b>
Funkdimmer anstatt Schalter *	Art.-Nr. <b>8212</b>

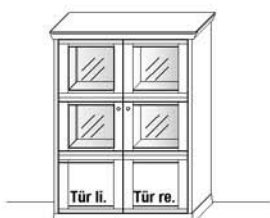

B 125,0 x H 158,5 x T 44,0 cm  
2 Glas-Einlegeböden / 2 feste Holzböden / 2 Holz-Einlegeböden / 8 Fächer

**TYPE 3240**

LED-Rückwand-Beleuchtung 5,2 W inkl. Trafo und Schalter	Art.-Nr. <b>9572</b>
Funkdimmer anstatt Schalter *	Art.-Nr. <b>8212</b>

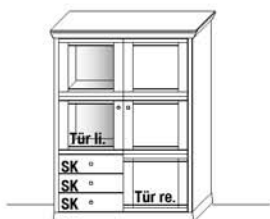

B 125,0 x H 158,5 x T 44,0 cm  
1 Glas-Einlegeboden / 1 fester Holzboden / 2 Holz-Einlegeböden / 6 Fächer

**TYPE 3243** (Abbildung)  
**TYPE 3244** (spiegelseitig)

LED-Rückwand-Beleuchtung 2,6 W inkl. Trafo und Schalter	Art.-Nr. <b>9571</b>
Funkdimmer anstatt Schalter *	Art.-Nr. <b>8212</b>
Vollauszug für 3 Zargen	Art.-Nr. <b>2091</b>

\* Je Trafo ist ein Funkdimmer erforderlich.

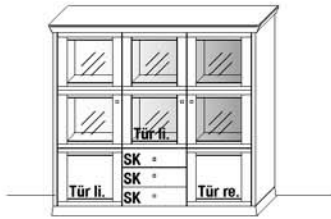

**B** 181,8 x **H** 158,5 x **T** 44,0 cm  
 3 Glas-Einlegeböden / 2 feste Holzböden / 2 Holz-Einlegeböden / 10 Fächer

**TYPE 3741**

LED-Rückwandbeleuchtung 7,8 W inkl. Trafo und Schalter	Art.-Nr. <b>9553</b>
Funkdimmer anstatt Schalter *	Art.-Nr. <b>8212</b>
Vollauszug für 3 Zargen	Art.-Nr. <b>2091</b>
Besteckeinsatz f. Schubkasten	Art.-Nr. <b>8501</b>

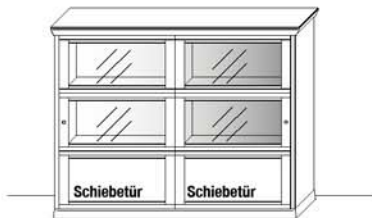

**B** 206,5 x **H** 158,5 x **T** 44,0 cm  
 2 Glas-Einlegeböden / 2 feste Holzböden / 2 Holz-Einlegeböden / 8 Fächer

**TYPE 3042**

LED-Rückwandbeleuchtung 9,2 W inkl. Trafo und Schalter	Art.-Nr. <b>9982</b>
Funkdimmer anstatt Schalter *	Art.-Nr. <b>8212</b>

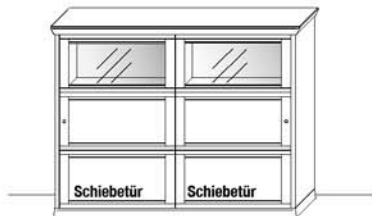

**B** 206,5 x **H** 158,5 x **T** 44,0 cm  
 2 Glas-Einlegeböden / 2 feste Holzböden / 4 Holz-Einlegeböden / 10 Fächer

**TYPE 3052**

LED-Rückwandbeleuchtung 9,2 W inkl. Trafo und Schalter	Art.-Nr. <b>9982</b>
Funkdimmer anstatt Schalter *	Art.-Nr. <b>8212</b>

\* Je Trafo ist ein Funkdimmer erforderlich.

➔ Bitte für jede Bestellung die Farbauswahl angeben s. S. 2

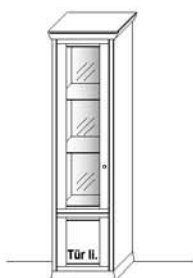

**B** 57,8 x **H** 207,0 x **T** 44,0 cm  
2 Glas-Einlegeböden / 1 fester Holzboden / 1 Holz-Einlegeboden / 5 Fächer

**TYPE 6523** (Türanschlag links)  
**TYPE 6524** (Türanschlag rechts)

LED-Rückwandbeleuchtung 4,6 W  
inkl. Trafo und Schalter

Art.-Nr. **9052**

Funkdimmer anstatt Schalter\* Art.-Nr. **8212**

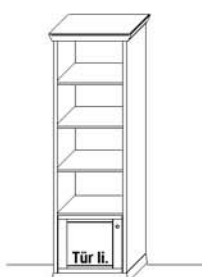

**B** 67,8 x **H** 207,0 x **T** 44,0 cm  
3 Holz-Einlegeböden (Regal) / 1 fester Holzboden / 1 Holz-Einlegeboden

**TYPE 6633** (Türanschlag links)  
**TYPE 6634** (Türanschlag rechts)

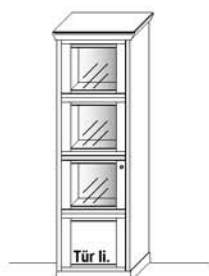

**B** 67,8 x **H** 207,0 x **T** 44,0 cm  
2 Glas-Einlegeböden / 1 fester Holzboden / 1 Holz-Einlegeboden / 5 Fächer

**TYPE 6623** (Türanschlag links)  
**TYPE 6624** (Türanschlag rechts)

LED-Rückwandbeleuchtung 5,6 W  
inkl. Trafo und Schalter

Art.-Nr. **9602**

Funkdimmer anstatt Schalter\* Art.-Nr. **8212**

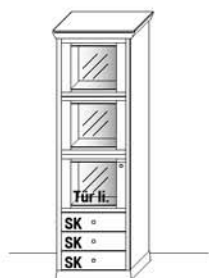

**B** 67,8 x **H** 207,0 x **T** 44,0 cm  
2 Glas-Einlegeböden / 3 Fächer

**TYPE 6643** (Türanschlag links)  
**TYPE 6644** (Türanschlag rechts)

LED-Rückwandbeleuchtung 5,6 W  
inkl. Trafo und Schalter

Art.-Nr. **9602**

Funkdimmer anstatt Schalter\* Art.-Nr. **8212**

Vollauszug für 3 Zargen Art.-Nr. **Z091**

Besteckeinsatz f. Schubkasten Art.-Nr. **8501**

\* Je Trafo ist ein Funkdimmer erforderlich.



**B** 114,8 x **H** 207,0 x **T** 44,0 cm  
 3 Glas-Einlegeböden / 1 fester Holzboden / 3 Holz-Einlegeböden / 9 Fächer

**TYPE 6143** (Abbildung)

**TYPE 6144** (spiegelseitig)

LED-Rückwandbeleuchtung 6,6 W  
 inkl. Trafo und Schalter

Art.-Nr. **9473**

Funkdimmer anstatt Schalter\*

Art.-Nr. **8212**

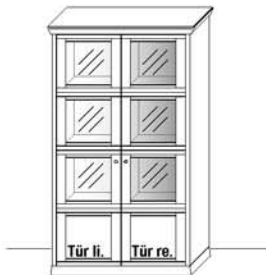

**B** 125,0 x **H** 207,0 x **T** 44,0 cm  
 4 Glas-Einlegeböden / 2 feste Holzböden / 2 Holz-Einlegeböden / 10 Fächer

**TYPE 6240**

LED-Rückwandbeleuchtung 10,4 W  
 inkl. Trafo und Schalter

Art.-Nr. **9574**

Funkdimmer anstatt Schalter\*

Art.-Nr. **8212**

\* Je Trafo ist ein Funkdimmer erforderlich.

➔ Bitte für jede Bestellung die Farbauswahl angeben s. S. 2

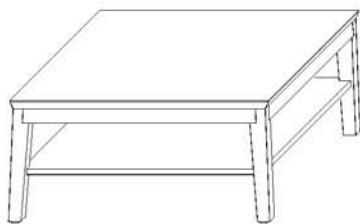

B 92,0 x T 92,0 x H 43,0 cm

TYPE 9510

---



---



---



---



---



---



---



---

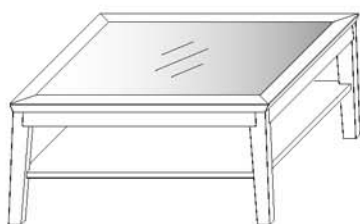

B 92,0 x T 92,0 x H 43,0 cm

TYPE 9511

---



---



---



---



---



---



---



---

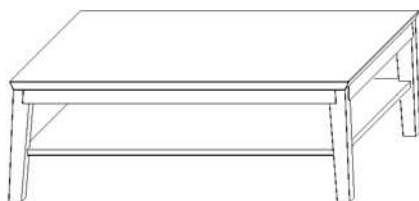

B 110,0 x T 70,0 x H 43,0 cm

TYPE 9500

---



---



---



---



---



---



---



---

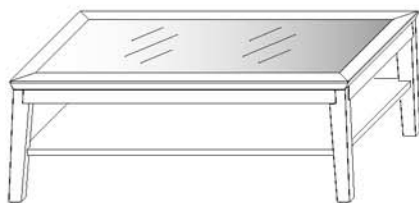

B 110,0 x T 70,0 x H 43,0 cm

TYPE 9501

---



---



---



---



---



---



---



---

**Konfigurationsmöglichkeit**

Unsere Couchtische der Serie Casa 220 erhalten Sie **unifarben oder wahlweise mit vier andersfarbenen Elementen** für die Tischplatte.

Beispiel anhand Couchtisch 9501\_\_ Ausführung weiß:

- |                                   |                                   |                                   |                                       |
|-----------------------------------|-----------------------------------|-----------------------------------|---------------------------------------|
| 1. Tischgestell <b>weiß (w)</b> , | 1. Tischgestell <b>weiß (w)</b> , | 1. Tischgestell <b>weiß (w)</b> , | 1. Tischgestell <b>weiß (w)</b> ,     |
| 2. Tischplatte <b>weiß (w)</b> ,  | 2. Tischplatte <b>natur (n)</b> , | 2. Tischplatte <b>grau (g)</b> ,  | 2. Tischplatte <b>anthrazit (a)</b> , |
| = *Farbcode: 9501 <b>ww</b>       | = *Farbcode: 9501 <b>wn</b>       | = *Farbcode: 9501 <b>wg</b>       | = *Farbcode: 9501 <b>wa</b>           |

Bitte für jede Bestellung die Farbauswahl als 2-stelligen Code\* angeben:

- |                  |  |
|------------------|--|
| 1. Tischgestell: | <b>w</b> oder <b>g</b> oder <b>a</b> oder <b>n</b> |
| 2. Tischplatte:  | <b>w</b> oder <b>g</b> oder <b>a</b> oder <b>n</b> |

**Esstisch**

**Massivholztisch**

**Höhe** 77,0 cm  
**Tischplattenstärke** 3,0 cm  
**Lichte Höhe** 65,2 cm



Maße und Ausführungen		L 140 cm	L 160 cm	L 180 cm	L 200 cm	L 220 cm
		B 95 cm	B 95 cm	B 95 cm	B 95 cm	B 95 cm
<b>Tischplatte massiv</b>	Art.-Nr.	<b>46122</b>	<b>46123</b>	<b>46124</b>	<b>46125</b>	<b>46126</b>
Pinie massiv, soft gebürstet						

**Esstisch mit Verlängerung**

**Massivholztisch mit Auszugstechnik:**  
**Schiebplatte mit innenliegender Verlängerung, 60 cm**



Maße und Ausführungen		L 160/220 cm	L 180/240 cm	L 200/260 cm	L 220/280 cm
		B 95 cm	B 95 cm	B 95 cm	B 95 cm
<b>Tischplatte massiv</b>	Art.-Nr.	<b>46223</b>	<b>46224</b>	<b>46225</b>	<b>46226</b>
Pinie massiv, soft gebürstet					

**Konfigurationsmöglichkeit**

Unsere Tische der Serie Casa 220 erhalten Sie **unifarben oder wahlweise mit vier andersfarbenen Elementen** für Tischplatte.

Beispiel anhand Esstisch 46224\_\_\_, Ausführung weiß:

- 1. Tischgestell **weiß (w)**, 1. Tischgestell **weiß (w)**, 1. Tischgestell **weiß (w)**, 1. Tischgestell **weiß (w)**,
- 2. Tischplatte **weiß (w)**, 2. Tischplatte **natur (n)**, 2. Tischplatte **grau (g)**, 2. Tischplatte **anthrazit (a)**,
- = \*Farbcode: 46224**ww** = \*Farbcode: 46224**wn** = \*Farbcode: 46224**wg** = \*Farbcode: 46224**wa**

Bitte für jede Bestellung die Farbauswahl als 2-stelligen Code\* angeben:

1. Tischgestell: **w** oder **g** oder **a** oder **n**

2. Tischplatte: **w** oder **g** oder **a** oder **n**



**Stuhl**

**Massivholzstuhl mit HolZRücken und Polstersitz, Sitzbezug Lennon**

<b>Breite</b>	46,9 cm
<b>Höhe</b>	90,3 cm
<b>Tiefe</b>	57,0 cm
<b>Sitzhöhe</b>	48,5 cm
<b>Sitztiefe</b>	50,0 cm



<b>Stuhl massiv</b>	Art.-Nr.	<b>674</b>
Pinie massiv		

Bitte Farbauswahl für den Holzstuhl angeben: **w** oder **g** oder **a** oder **n**

**Sitzbezüge Lennon**



beluga Art.-Nr. 12701



silver lining Art.-Nr. 12702



taupe grey Art.-Nr. 12703

PG	Artikel	Zusammensetzung	Scheuerbeständigkeit	Farbabrieb	Lichtechtheit	Pillingverhalten
1	Lennon	100 % Polyester	75.000 Touren	5	5	4

**Scheuerbeständigkeit:**

Genormte Prüfung auf das Verschleißverhalten der Benutzungsseite des Stoffes (Deutscher Standard). (Mindestanforderung der Möbelindustrie: 8.000 Scheuertouren.)

**Lichtechtheit:**

Genormte Prüfung auf die Farbveränderung oder das Verblassen der Farben bei Lichteinwirkung. Bewertung von 1 – 8 (Note 8: hohe Lichtechtheit, Note 1: niedrige Lichtechtheit).

**Pillingverhalten:**

Genormte Prüfung auf das Verhalten eines Stoffes, Bildung kleiner Faserknötchen auf der Warenoberseite bei Reib- und Scheuerbeanspruchung (Note 5: keine Pillbildung / Note 4: pillarm / Note 3: befriedigend / Note 2: starke Pillingbildung / Note 1: sehr starke Pillingbildung)

**Wichtige Erläuterungen und Hinweise:**

Farbabweichungen sind bei Möbelstoffen nicht zu vermeiden. Deshalb bitten wir Sie um Verständnis, dass wir für die Farbgleichheit nachbestellter Teile keine Garantie übernehmen können.