

Möbel LETZ

Finden und Wohlfühlen



Typenplan

Danny von ADA Trendline - Wohnlandschaft rechts quartzgrey

Wichtiger Hinweis für Sie

Etwaige Hinweise des Herstellers in dieser Produktinformation, die sich auf die Gewährleistung beziehen, haben für Sie keinerlei Bindungswirkung und können von Ihnen ignoriert werden. Ihre gesetzlichen Gewährleistungsrechte als Verbraucher uns gegenüber, als Ihrem Verkäufer, werden dadurch in keiner Weise berührt oder eingeschränkt. Sie können sich wegen aller Mängel jederzeit an uns wenden. Darüber hinaus gehende Herstellergarantien bleiben natürlich unberührt. Dieser Artikel wird hergestellt von ADA Nova Living, Rakoczi u. 154, 9900 Körmend, Ungarn, office.anger@ada.at

Möbel Letz GmbH
Am Gewerbepark 11
06895 Zahna-Elster

Tel.: 035383 - 6018 50
Fax.: 035383 - 6018 17

Sitzgruppe DANNY



ADA
trendline



ACHTUNG: Bei Ausführung in Leder sind zusätzliche Ledernähte angebracht!
Alle angegebenen Maße sind Zirkumaße!
Aufpreisartikel sind rot gekennzeichnet!

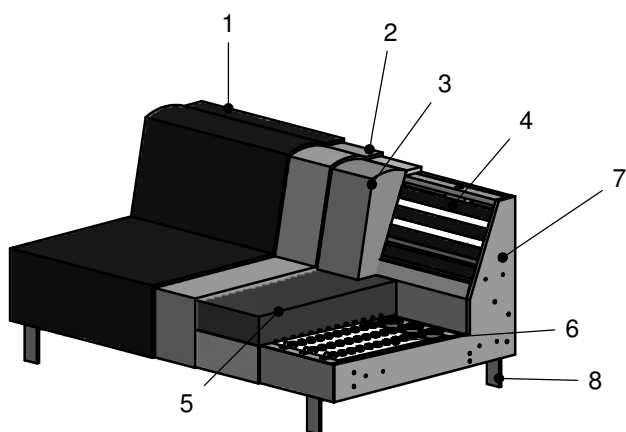

Polsterung: Leger. Eine modellbedingte Wellenbildung ist warentypisch.

- 1: Bezug: Stoff bzw. Leder
- 2: Feinpolsterung: weiche Polstervliesmatte unter dem Bezug
- 3: Lehne: hochwertiger Polyätherschaum
- 4: Lehne: Spanplatte
- 5: Sitz: Sitzqualitäten (siehe oben)
- 6: Unterfederung: Stahlwellenfeder (NOSAG)
- 7: Untergestell
- 8: Füße

Grundausrüstung:



leger gepolstert

Sitzqualitäten:



Polyätherschaum

Aufpreis



Kaltschaum
MITTELFEST

Aufpreis



Kaltschaum
FEST

Bei Bestellung bitte angeben:

- Modellname
- Bestellnummer (Zusammenstellung)
- Rücken Futter oder Rücken echt
- Bezug (ACHTUNG: bei Kombi genaue Angaben)
- Sitzpolsterung (nur bei Kaltschaum MITTELFEST RG 40 oder Kaltschaum FEST RG 50)
- Lehnenvariante: Niedrig oder Hoch
- Anzahl und Art der Nackenstützen
- Skizze für Nackenstütze-Montage
- Armteillart
- Fußart und Fußhöhe
- Holzart (bei Holzfüßen): Buche oder Eiche
- Beizton (bei Holzfüßen) - lt. Beiztonkarte

Produktinfo für Nackenstützen:

- Anzahl der Nackenstützen nach Wunsch bestellbar

Produktinfo für Funktionen:

- manuelle Vorziehfunktion gegen Aufpreis erhältlich
- Verstellung gegen Aufpreis erhältlich

Grundausrüstung:

- | | |
|----------------|--|
| Gestell: | Hartholz, Weichholz, Spanplatten E 1; |
| Sitz: | Stahlwellenfeder (NOSAG), hochwertiger Polyätherschaum und weiche Polstervliesmatte; |
| Lehne: | hochwertiger Polyätherschaum und weiche Polstervliesmatte; |
| Armteilkissen: | Polyesterfaserfüllung |

Sitzgruppe DANNY

CHECKLISTE BESTELLFORMULAR

Bei Bestellung bitte angeben:

- Modellname
- Bestellnummer (Zusammenstellung)
- Rücken Futter oder Rücken echt
- Bezug (ACHTUNG: bei Kombi genaue Angaben)
- Sitzpolsterung (nur bei Kaltschaum MITTELFEST RG 40 oder Kaltschaum FEST RG 50)
- Lehnenvariante: Niedrig oder Hoch
- Anzahl und Art der Nackenstützen
- Skizze für Nackenstütze-Montage
- Armteilart
- Fußart und Fußhöhe

FIRMA

- Holzart (bei Holzfüßen): Buche oder Eiche
- Beizton (bei Holzfüßen) - lt. Beiztonkarte

Produktinfo für Nackenstützen:

- Anzahl der Nackenstützen nach Wunsch bestellbar

Produktinfo für Funktionen:

- manuelle Vorziehfunktion gegen Aufpreis erhältlich
- Verstellung gegen Aufpreis erhältlich

Aufpreisartikel sind rot gekennzeichnet!

Armteile



Armteil A
(Breite: 31 cm
Höhe: 48 cm)



Armteil B
(Breite: 31 cm
Höhe: 55 cm)



Armteil C
(Breite: 31 cm
Höhe: 50 cm)



Armteil D
(Breite: 21 cm
Höhe: 56 cm)



Armteil E
(Breite: 25 cm
Höhe: 57 cm)



Armteil F
(Breite: 28 cm
Höhe: 50 cm)

Aufpreis



**Armteil G
mit Funktion**
(Breite: 28 cm
Höhe: 51-61 cm)

Lehnenvarianten



N (niedrig)
Gesamthöhe:
NH 73 cm / KH 76 cm
Sitztiefe: 63 cm



H (hoch)
Gesamthöhe:
NH 81 cm / KH 84 cm
Sitztiefe: 56 cm

Nacken- stützen



Nr. 21



Nr. 24

Füße

Normalhöhe: 13 cm

Komforthöhe: 16 cm



**C 245
Chrom**



**C 289
Chrom**



**S 289
Schwarz**



**C 211
Chrom**
bei Hocker
nicht möglich



**C 236
Chrom**
nur bei Hocker
möglich



**H 689
Holz**

Buche lackiert:

natur Nr. 108

nuss Nr. 115

nuss Nr. 119

schwarz Nr. 250

Eiche geölt:

Eiche natur geölt
(Nr. 400)

Eiche licht geölt
(Nr. 405)

Zusammenstellung

Rücken

Futter

Echt



Polyäther-
schaum

Aufpreis



Kaltschaum
MITTELFEST

Aufpreis



Kaltschaum
FEST

Lieferwoche

Bezugsstoff / Leder

Kommission

Unterschrift

Sitzgruppe DANNY

ARTIKELÜBERSICHT

Aufpreisartikel sind rot gekennzeichnet!

Sofa

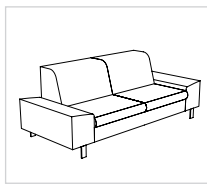

230-156

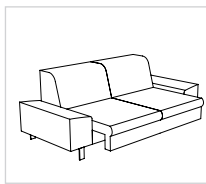

230-156-A
Manueller Vorzug

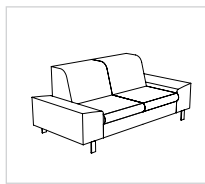

230-130

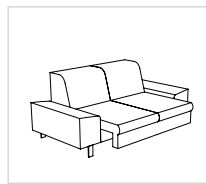

230-130-A
Manueller Vorzug

Ecke

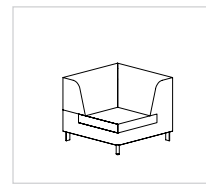

501

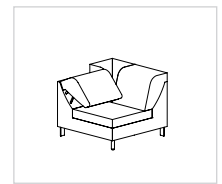

501-V
Verstellung

Abschlusselement

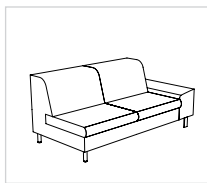

220-156 re
(210-156 li)*

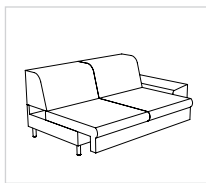

220-156-A re
(210-156-A li)*
Manueller Vorzug

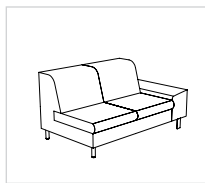

220-130 re
(210-130 li)*

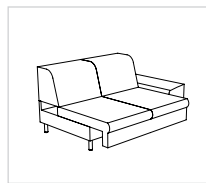

220-130-A re
(210-130-A li)*
Manueller Vorzug

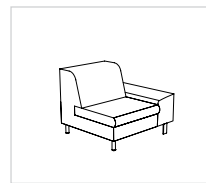

120-72 re
(110-72 li)*

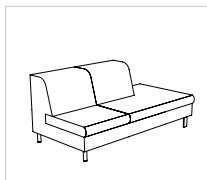

246-130 re
(245-130 li)*

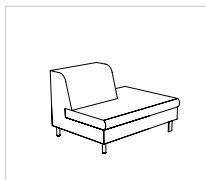

146-72 re
(145-72 li)*

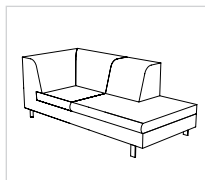

946-196 re
(945-196 li)*

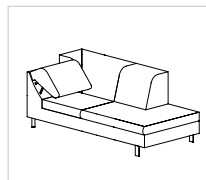

946-196-V re
(945-196-V li)*
Verstellung

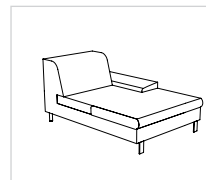

860-78 re
(850-78 li)*

Zwischenelement

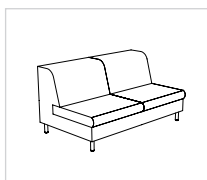

200-156

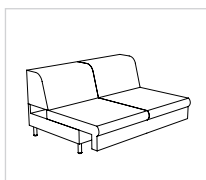

200-156-A
Manueller Vorzug

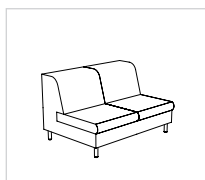

200-130

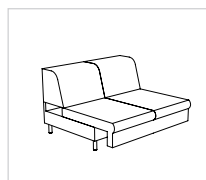

200-130-A
Manueller Vorzug

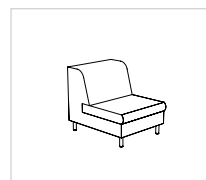

100-72

Zubehör

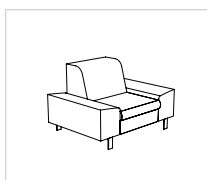

30-65

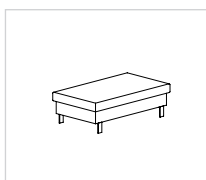

57-121

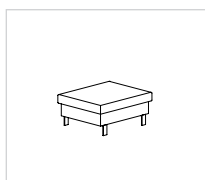

57-81

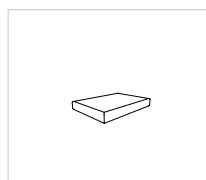

Armteil-Steg-
Softkissen
55x40 cm



Armteil-
Spitzkissen
55x40 cm



Nr. 21



Nr. 24

Sitzgruppe DANNY

Alle angegebenen Maße sind Zirkumaße!

Alle angeführten Skizzen dienen lediglich als Symbolskizzen!

Alle angegebenen Höhenmaße beziehen sich auf die Normalhöhe und erhöhen sich bei der Bestellung von Komforthöhe um 3 cm!

| | | | |
|--|--|--|---|
| <p>Gesamthöhe bei Lehne Niedrig: 73 cm Gesamthöhe bei Lehne Hoch: 81 cm Gesamttiefe: 95 cm Sitzhöhe: 40 cm Sitztiefe bei Lehne Niedrig: 63 cm Sitztiefe bei Lehne Hoch: 56 cm</p> <p>*Bestellnummer in () für spiegelbildliche Variante</p> <p>Bestellnummer </p> | <p>für Vorziehfunktion manuell zu 2B-156</p> <p>-A</p> | <p>für Vorziehfunktion manuell zu 2B-130</p> <p>-A</p> | <p>für Verstellung zu 945/946-196</p> <p>-V</p> |
| <p>Maß: Maß mit Armteil A/B/C: Maß mit Armteil D: Maß mit Armteil E: Maß mit Armteil F/G: Tiefe:</p> | | | |
| | | | |
| | | | |
| | | | |
| | | | |
| | | | |
| | | | |
| | | | |
| | | | |
| | | | |
| | | | |
| | | | |
| | | | |
| | | | |

Sitzgruppe DANNY

Alle angegebenen Maße sind Zirkamaße!

Alle angeführten Skizzen dienen lediglich als Symbolskizzen!

Alle angegebenen Höhenmaße beziehen sich auf die Normalhöhe und erhöhen sich bei der Bestellung von Komforthöhe um 3 cm!

| | | | |
|--|---|--|--|
| <p>Gesamthöhe bei Lehne Niedrig: 73 cm Gesamthöhe bei Lehne Hoch: 81 cm Gesamttiefe: 95 cm Sitzhöhe: 40 cm Sitztiefe bei Lehne Niedrig: 63 cm Sitztiefe bei Lehne Hoch: 56 cm</p> <p>*Bestellnummer in () für spiegelbildliche Variante</p> <p>Bestellnummer </p> | <p>für Verstellung zu 501</p> <p>-V</p> | | |
| <p>Maß: Maß mit Armteil A/B/C: Maß mit Armteil D: Maß mit Armteil E: Maß mit Armteil F/G: Tiefe:</p> | | | |
| | | | |
| | | | |
| | | | |
| | | | |
| | | | |
| | | | |
| | | | |
| | | | |
| | | | |
| | | | |
| | | | |
| | | | |
| | | | |

Sitzgruppe DANNY

Alle angegebenen Maße sind Zirkumaße!

Alle angeführten Skizzen dienen lediglich als Symbolskizzen!

Alle angegebenen Höhenmaße beziehen sich auf die Normalhöhe und erhöhen sich bei der Bestellung von Komforthöhe um 3 cm!

Gesamthöhe bei Lehne Niedrig: 73 cm
 Gesamthöhe bei Lehne Hoch: 81 cm
 Gesamttiefe: 95 cm
 Sitzhöhe: 40 cm
 Sitztiefe bei Lehne Niedrig: 63 cm
 Sitztiefe bei Lehne Hoch: 56 cm

*Bestellnummer in () für
 spiegelbildliche Variante

Bestellnummer

Sitzgruppe bestehend aus:

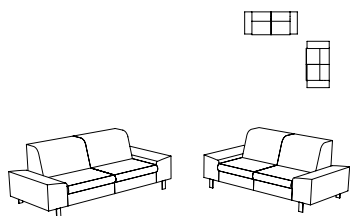

230-156, 230-130

Sitzgruppe bestehend aus:

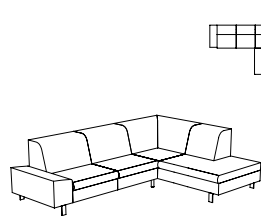

210-156, 946-196
 (220-156, 945-196)*

Sitzgruppe bestehend aus:

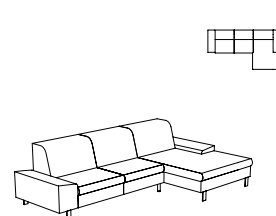

210-156, 860-78
 (220-156, 850-78)*

Maß:
 Maß mit Armteil A/B/C:
 Maß mit Armteil D:
 Maß mit Armteil E:
 Maß mit Armteil F/G:
 Tiefe:

| | | |
|---|---------|---------|
| - | - | - |
| - | 282x203 | 300x163 |
| - | 272x203 | 280x163 |
| - | 276x203 | 288x163 |
| - | 279x203 | 294x163 |
| - | - | - |

Stoffgr. 4-5
 Stoffgr. 8
 Stoffgr. 12
 Stoffgr. 13-16
 Stoffgr. 18-20
 Stoffgr. 22
 Stoffgr. 30
 Stoffgr. 40
 Stoffgr. 45

Ledergr. B/T
 Ledergr. C
 Ledergr. D/V/W
 Ledergr. F
 Ledergr. G

für KS Mittelfest

für KS Fest

Sitzgruppe DANNY

Alle angegebenen Maße sind Zirkumaße!

Alle angeführten Skizzen dienen lediglich als Symbolskizzen!

Alle angegebenen Höhenmaße beziehen sich auf die Normalhöhe und erhöhen sich bei der Bestellung von Komforthöhe um 3 cm!

Gesamthöhe bei Lehne Niedrig: 73 cm
 Gesamthöhe bei Lehne Hoch: 81 cm
 Gesamttiefe: 95 cm
 Sitzhöhe: 40 cm
 Sitztiefe bei Lehne Niedrig: 63 cm
 Sitztiefe bei Lehne Hoch: 56 cm

*Bestellnummer in () für spiegelbildliche Variante

Bestellnummer

Sitzgruppe bestehend aus:

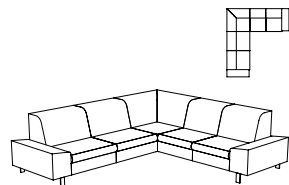

210-156, 501, 220-130
 (220-156, 501, 210-130)*

Sitzgruppe bestehend aus:

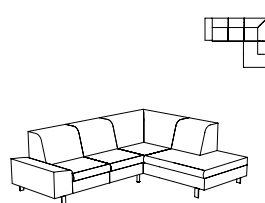

210-130, 946-196
 (220-130, 945-196)*

Sitzgruppe bestehend aus:

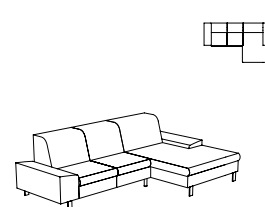

210-130, 860-78
 (220-130, 850-78)*

Maß:
 Maß mit Armteil A/B/C:
 Maß mit Armteil D:
 Maß mit Armteil E:
 Maß mit Armteil F/G:
 Tiefe:

-
 282x256
 272x246
 276x250
 279x253
 -

-
 256x203
 246x203
 250x203
 253x203
 -

-
 274x163
 254x163
 262x163
 268x163
 -

Stoffgr. 4-5
 Stoffgr. 8
 Stoffgr. 12
 Stoffgr. 13-16
 Stoffgr. 18-20
 Stoffgr. 22
 Stoffgr. 30
 Stoffgr. 40
 Stoffgr. 45

Ledergr. B/T
 Ledergr. C
 Ledergr. D/V/W
 Ledergr. F
 Ledergr. G

für KS Mittelfest

für KS Fest

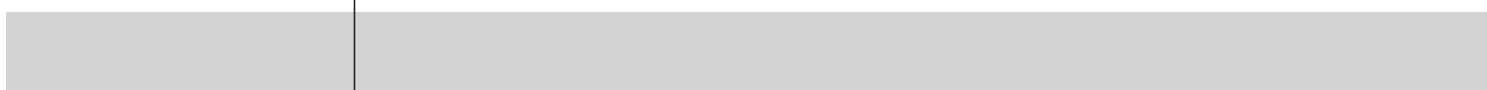

Sitzgruppe DANNY

Alle angegebenen Maße sind Zirkumaße!

Alle angeführten Skizzen dienen lediglich als Symbolskizzen!

Alle angegebenen Höhenmaße beziehen sich auf die Normalhöhe und erhöhen sich bei der Bestellung von Komforthöhe um 3 cm!

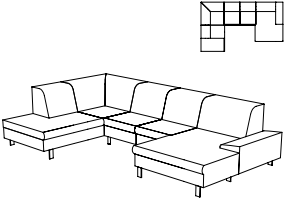
| | | | |
|--|--|--|--|
| <p>Gesamthöhe bei Lehne Niedrig: 73 cm Gesamthöhe bei Lehne Hoch: 81 cm Gesamttiefe: 95 cm Sitzhöhe: 40 cm Sitztiefe bei Lehne Niedrig: 63 cm Sitztiefe bei Lehne Hoch: 56 cm</p> <p>*Bestellnummer in () für spiegelbildliche Variante</p> <p>Bestellnummer </p> | <p>Sitzgruppe bestehend aus:</p>  <p>945-196, 200-130, 860-78 (946-196, 200-130, 850-78)*</p> | | |
| <p>Maß: Maß mit Armteil A/B/C: Maß mit Armteil D: Maß mit Armteil E: Maß mit Armteil F/G: Tiefe:</p> | <p>- 203x338x163 203x328x163 203x332x163 203x335x163 -</p> | | |
| <p>Stoffgr. 4-5 Stoffgr. 8 Stoffgr. 12 Stoffgr. 13-16 Stoffgr. 18-20 Stoffgr. 22 Stoffgr. 30 Stoffgr. 40 Stoffgr. 45</p> <p>Ledergr. B/T Ledergr. C Ledergr. D/V/W Ledergr. F Ledergr. G</p> <p>für KS Mittelfest</p> <p>für KS Fest</p> | | | |

Sitzgruppe DANNY

Alle angegebenen Maße sind Zirkumaße!

Alle angeführten Skizzen dienen lediglich als Symbolskizzen!

Alle angegebenen Höhenmaße beziehen sich auf die Normalhöhe und erhöhen sich bei der Bestellung von Komforthöhe um 3 cm!

Gesamthöhe bei Lehne Niedrig: 73 cm
 Gesamthöhe bei Lehne Hoch: 81 cm
 Gesamttiefe: 95 cm
 Sitzhöhe: 40 cm
 Sitztiefe bei Lehne Niedrig: 63 cm
 Sitztiefe bei Lehne Hoch: 56 cm

*Bestellnummer in () für
 spiegelbildliche Variante

Bestellnummer →

Bank 2-sitzig
 mit 2 Armteilen

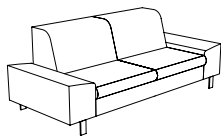

230-156

Bank 2-sitzig
 mit 2 Armteilen

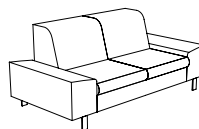

230-130

Bank 2-sitzig
 mit 1 Armteil

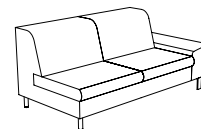

220-156 re
 (210-156 li)*

Maß:
 Maß mit Armteil A/B/C:
 Maß mit Armteil D:
 Maß mit Armteil E:
 Maß mit Armteil F/G:
 Tiefe:

-
 218
 198
 206
 212
 95

-
 192
 172
 180
 186
 95

-
 188
 178
 182
 185
 95

Stoffgr. 4-5
 Stoffgr. 8
 Stoffgr. 12
 Stoffgr. 13-16
 Stoffgr. 18-20
 Stoffgr. 22
 Stoffgr. 30
 Stoffgr. 40
 Stoffgr. 45

Ledergr. B/T
 Ledergr. C
 Ledergr. D/V/W
 Ledergr. F
 Ledergr. G

für KS Mittelfest

für KS Fest

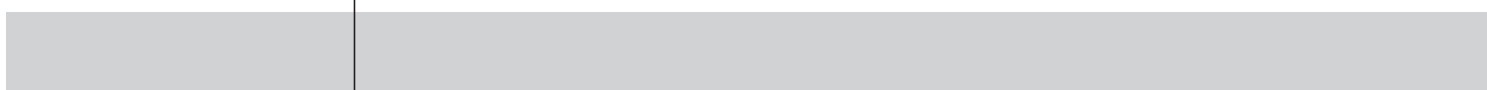



Sitzgruppe DANNY

Alle angegebenen Maße sind Zirkumaße!

Alle angeführten Skizzen dienen lediglich als Symbolskizzen!

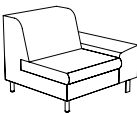
Alle angegebenen Höhenmaße beziehen sich auf die Normalhöhe und erhöhen sich bei der Bestellung von Komforthöhe um 3 cm!

| | | | |
|--|---|--|---|
| <p>Gesamthöhe bei Lehne Niedrig: 73 cm Gesamthöhe bei Lehne Hoch: 81 cm Gesamttiefe: 95 cm Sitzhöhe: 40 cm Sitztiefe bei Lehne Niedrig: 63 cm Sitztiefe bei Lehne Hoch: 56 cm</p> <p>*Bestellnummer in () für spiegelbildliche Variante</p> <p>Bestellnummer →</p> | <p>Bank 2-sitzig mit 1 Armteil</p>  <p>220-130 re (210-130 li)*</p> | <p>Element mit 1 Armteil</p>  <p>120-72 re (110-72 li)*</p> | <p>Bank 2-sitzig ohne Armteil</p>  <p>200-156</p> |
| <p>Maß: Maß mit Armteil A/B/C: Maß mit Armteil D: Maß mit Armteil E: Maß mit Armteil F/G: Tiefe:</p> | <p>- 162 152 156 159 95</p> | <p>- 104 94 98 101 95</p> | <p>158 - - - - 95</p> |
| <p>Stoffgr. 4-5 Stoffgr. 8 Stoffgr. 12 Stoffgr. 13-16 Stoffgr. 18-20 Stoffgr. 22 Stoffgr. 30 Stoffgr. 40 Stoffgr. 45</p> <p>Ledergr. B/T Ledergr. C Ledergr. D/V/W Ledergr. F Ledergr. G</p> <p>für KS Mittelfest für KS Fest</p> | Empty space for material and configuration options | | |

Preise in () : Rücken Futter Preise

Sitzgruppe DANNY

Alle angegebenen Maße sind Zirkumaße!

Alle angeführten Skizzen dienen lediglich als Symbolskizzen!

Alle angegebenen Höhenmaße beziehen sich auf die Normalhöhe und erhöhen sich bei der Bestellung von Komforthöhe um 3 cm!

Gesamthöhe bei Lehne Niedrig: 73 cm
 Gesamthöhe bei Lehne Hoch: 81 cm
 Gesamttiefe: 95 cm
 Sitzhöhe: 40 cm
 Sitztiefe bei Lehne Niedrig: 63 cm
 Sitztiefe bei Lehne Hoch: 56 cm

*Bestellnummer in () für
 spiegelbildliche Variante

Bestellnummer ➔

Bank 2-sitzig
 ohne Armteil

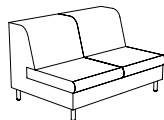

200-130

Element
 ohne Armteil

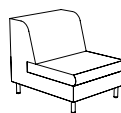

100-72

Bank 2-sitzig
 mit Abschluss

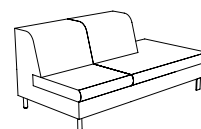

246-130 re
 (245-130 li)*

Maß:
 Maß mit Armteil A/B/C:
 Maß mit Armteil D:
 Maß mit Armteil E:
 Maß mit Armteil F/G:
 Tiefe:

132
 -
 -
 -
 -
 95

74
 -
 -
 -
 -
 95

186
 -
 -
 -
 -
 95

Stoffgr. 4-5
 Stoffgr. 8
 Stoffgr. 12
 Stoffgr. 13-16
 Stoffgr. 18-20
 Stoffgr. 22
 Stoffgr. 30
 Stoffgr. 40
 Stoffgr. 45

Ledergr. B/T
 Ledergr. C
 Ledergr. D/V/W
 Ledergr. F
 Ledergr. G

für KS Mittelfest

für KS Fest

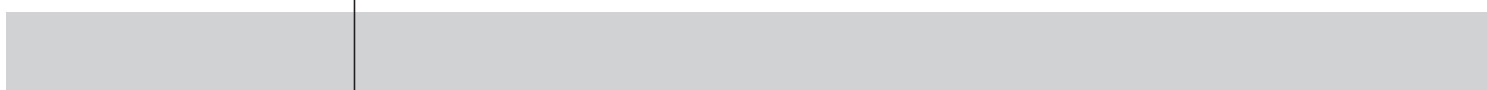

Sitzgruppe DANNY

Alle angegebenen Maße sind Zirkumaße!

Alle angeführten Skizzen dienen lediglich als Symbolskizzen!

Alle angegebenen Höhenmaße beziehen sich auf die Normalhöhe und erhöhen sich bei der Bestellung von Komforthöhe um 3 cm!

Gesamthöhe bei Lehne Niedrig: 73 cm
 Gesamthöhe bei Lehne Hoch: 81 cm
 Gesamttiefe: 95 cm
 Sitzhöhe: 40 cm
 Sitztiefe bei Lehne Niedrig: 63 cm
 Sitztiefe bei Lehne Hoch: 56 cm

*Bestellnummer in () für
 spiegelbildliche Variante

Bestellnummer

Element
 mit Abschluss

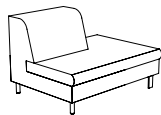

146-72 re
 (145-72 li)*

Eckbank
 mit Abschluss

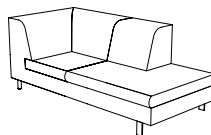

946-196 re
 (945-196 li)*

Chaiselongue
 mit 1 Armteil

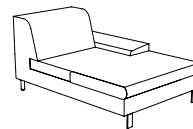

860-78 re
 (850-78 li)*

Maß:
 Maß mit Armteil A/B/C:
 Maß mit Armteil D:
 Maß mit Armteil E:
 Maß mit Armteil F/G:
 Tiefe:

128
 -
 -
 -
 -
 95

203
 -
 -
 -
 -
 94

-
 112
 102
 106
 109
 163

Stoffgr. 4-5
 Stoffgr. 8
 Stoffgr. 12
 Stoffgr. 13-16
 Stoffgr. 18-20
 Stoffgr. 22
 Stoffgr. 30
 Stoffgr. 40
 Stoffgr. 45

Ledergr. B/T
 Ledergr. C
 Ledergr. D/V/W
 Ledergr. F
 Ledergr. G

für KS Mittelfest

für KS Fest

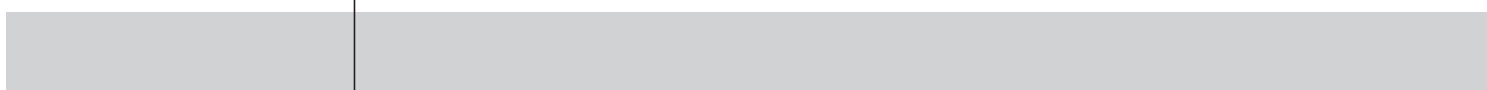

Sitzgruppe DANNY

Alle angegebenen Maße sind Zirkumaße!

Alle angeführten Skizzen dienen lediglich als Symbolskizzen!

Alle angegebenen Höhenmaße beziehen sich auf die Normalhöhe und erhöhen sich bei der Bestellung von Komforthöhe um 3 cm!

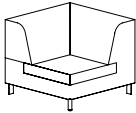
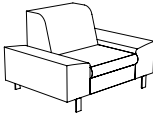
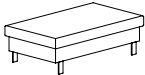

| | | | |
|---|--|---|---|
| <p>Gesamthöhe bei Lehne Niedrig: 73 cm Gesamthöhe bei Lehne Hoch: 81 cm Gesamttiefe: 95 cm Sitzhöhe: 40 cm Sitztiefe bei Lehne Niedrig: 63 cm Sitztiefe bei Lehne Hoch: 56 cm</p> <p>*Bestellnummer in () für spiegelbildliche Variante</p> <p>Bestellnummer </p> | <p style="text-align: center;">Eckelement</p> <div style="text-align: center;"></div> <p style="text-align: center;">501</p> | <p style="text-align: center;">Sessel</p> <div style="text-align: center;"></div> <p style="text-align: center;">30-65</p> | <p style="text-align: center;">Hocker</p> <div style="text-align: center;"></div> <p style="text-align: center;">57-121</p> |
| <p>Maß: 94 Maß mit Armteil A/B/C: - Maß mit Armteil D: - Maß mit Armteil E: - Maß mit Armteil F/G: - Tiefe: 94</p> | <p style="text-align: center;">94 - - - - 94</p> | <p style="text-align: center;">- 127 107 115 121 95</p> | <p style="text-align: center;">129 - - - - 74</p> |
| <p>Stoffgr. 4-5 Stoffgr. 8 Stoffgr. 12 Stoffgr. 13-16 Stoffgr. 18-20 Stoffgr. 22 Stoffgr. 30 Stoffgr. 40 Stoffgr. 45</p> <p>Ledergr. B/T Ledergr. C Ledergr. D/V/W Ledergr. F Ledergr. G</p> <p>für KS Mittelfest</p> <p>für KS Fest</p> | <div style="background-color: #cccccc; height: 30px; margin-bottom: 10px;"></div> <div style="background-color: #cccccc; height: 30px; margin-bottom: 10px;"></div> | | |

Sitzgruppe DANNY

Alle angegebenen Maße sind Zirkumaße!

Alle angeführten Skizzen dienen lediglich als Symbolskizzen!

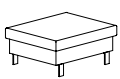
Alle angegebenen Höhenmaße beziehen sich auf die Normalhöhe und erhöhen sich bei der Bestellung von Komforthöhe um 3 cm!



| | | | |
|--|---|--|---|
| <p>Gesamthöhe bei Lehne Niedrig: 73 cm Gesamthöhe bei Lehne Hoch: 81 cm Gesamttiefe: 95 cm Sitzhöhe: 40 cm Sitztiefe bei Lehne Niedrig: 63 cm Sitztiefe bei Lehne Hoch: 56 cm</p> <p>*Bestellnummer in () für spiegelbildliche Variante</p> <p>Bestellnummer →</p> | <p>Hocker</p>  <p>57-81</p> | <p>1 Nackenstütze höhenverstellbar, oval</p>  <p>Nr. 21</p> | <p>1 Nackenstütze höhenverstellbar, rund</p>  <p>Nr. 24</p> |
| <p>Maß: Maß mit Armteil A/B/C: Maß mit Armteil D: Maß mit Armteil E: Maß mit Armteil F/G: Tiefe:</p> | <p>89 - - - - 74</p> | <p>52 - - - - -</p> | <p>52 - - - - -</p> |
| <p>Stoffgr. 4-5 Stoffgr. 8 Stoffgr. 12 Stoffgr. 13-16 Stoffgr. 18-20 Stoffgr. 22 Stoffgr. 30 Stoffgr. 40 Stoffgr. 45</p> <p>Ledergr. B/T Ledergr. C Ledergr. D/V/W Ledergr. F Ledergr. G</p> <p>für KS Mittelfest</p> <p>für KS Fest</p> | Empty space for material selection | | |
| | | | |
| | | | |

Sitzgruppe DANNY

Alle angegebenen Maße sind Zirkumaße!

Alle angeführten Skizzen dienen lediglich als Symbolskizzen!

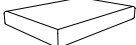
Alle angegebenen Höhenmaße beziehen sich auf die Normalhöhe und erhöhen sich bei der Bestellung von Komforthöhe um 3 cm!

| | | | |
|---|---|--|--|
| <p>Gesamthöhe bei Lehne Niedrig: 73 cm Gesamthöhe bei Lehne Hoch: 81 cm Gesamttiefe: 95 cm Sitzhöhe: 40 cm Sitztiefe bei Lehne Niedrig: 63 cm Sitztiefe bei Lehne Hoch: 56 cm</p> <p>*Bestellnummer in () für spiegelbildliche Variante</p> <p>Bestellnummer </p> | <p>1 Armteil- Steg-Softkissen</p>  <p>55x40</p> | <p>1 Armteil-Spitzkissen</p>  <p>55x40</p> | <p>Aufpreis für 1 Armteil „G“ mit Funktion</p>  <p>Armteil „G“</p> |
| <p>Maß: Maß mit Armteil A/B/C: Maß mit Armteil D: Maß mit Armteil E: Maß mit Armteil F/G: Tiefe:</p> | <p>55x40 - - - - -</p> | <p>55x40 - - - - -</p> | |
| <p>Stoffgr. 4-5 Stoffgr. 8 Stoffgr. 12 Stoffgr. 13-16 Stoffgr. 18-20 Stoffgr. 22 Stoffgr. 30 Stoffgr. 40 Stoffgr. 45</p> <p>Ledergr. B/T Ledergr. C Ledergr. D/V/W Ledergr. F Ledergr. G</p> <p>für KS Mittelfest</p> <p>für KS Fest</p> | | | |