

# Möbel LETZ

*Finden und Wohlfühlen*



## Typenplan

Keano von ADA Trendline - Eckgarnitur links palebrown

### **Wichtiger Hinweis für Sie**

Etwaige Hinweise des Herstellers in dieser Produktinformation, die sich auf die Gewährleistung beziehen, haben für Sie keinerlei Bindungswirkung und können von Ihnen ignoriert werden. Ihre gesetzlichen Gewährleistungsrechte als Verbraucher uns gegenüber, als Ihrem Verkäufer, werden dadurch in keiner Weise berührt oder eingeschränkt. Sie können sich wegen aller Mängel jederzeit an uns wenden. Darüber hinaus gehende Herstellergarantien bleiben natürlich unberührt.

Möbel Letz GmbH  
Am Gewerbepark 11  
06895 Zahna-Elster

Tel.: 035383 - 6018 50

Fax.: 035383 - 6018 17

# Sitzgruppe KEANO

Alle angegebenen Maße sind Zirkumaße!



**ACHTUNG:** Bei Ausführung in Leder sind zusätzliche Ledernähte angebracht!

**Aufpreisartikel sind rot gekennzeichnet!**

**Grundausrüstung:**



leger gepolstert

**Sitzqualitäten:**



Kaltschaum  
**SOFT**

**Aufpreis**



Kaltschaum  
**MITTELFEST**

**Aufpreis**



Kaltschaum  
**FEST**

**Bei Bestellung bitte angeben:**

- Modellname
- Bestellnummer (Zusammenstellung)
- Bezug (**ACHTUNG:** bei Kombi genaue Angaben)
- Sitzpolsterung (nur bei Kaltschaum **MITTELFEST** RG 40 oder Kaltschaum **FEST** RG 50)
- Armteilvarianten:
  - „A“ ohne Aufpreis
  - „B“ **gegen Aufpreis**
- Fußart und Fußhöhe
- Holzart (nur bei Holzfüßen): Buche oder Eiche
- Beizton - lt. Beiztonkarte

**Produktinfo für Funktionen:**

- Nackenverstellung: standardmäßig
- Sitztiefenverstellung: standardmäßig
- **Doppelliegefunktion: gegen Aufpreis erhältlich**
- **Bettzeugraum: gegen Aufpreis erhältlich**

**Produktinfo für Doppelliege:**

- Aufleger bei Bezug Stoff: Standard Stoff
- Aufleger bei Bezug Leder: Standard Gradbezug  
**Leder gegen Aufpreis erhältlich**

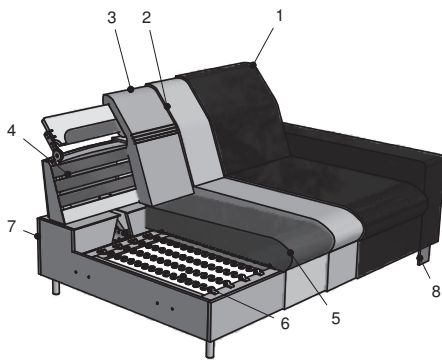

Polsterung: Leger. Eine modellbedingte Wellenbildung ist warentypisch.

- 1: Bezug: Stoff bzw. Leder
- 2: Feinpolsterung: weiche Polstervliesmatte unter dem Bezug
- 3: Lehne: hochwertiger Polyätherschaum
- 4: Lehne: elastische Polstergurte
- 5: Sitz: Sitzqualitäten (siehe oben)
- 6: Unterfederung: Stahlwellenfedern (NOSAG)
- 7: Untergestell
- 8: Füße

**Grundausrüstung:**

Gestell: Hartholz, Weichholz, Spanplatten E 1, Sperrholzplatten;  
Sitz: Stahlwellenfedern (NOSAG), hochwertiger Kaltschaum Soft und weiche Polstervliesmatte;  
Lehne: elastische Polstergurte, hochwertiger Polyätherschaum und weiche Polstervliesmatte

**Armteile**



**Armteil A**  
B: 18 cm  
H: 55 cm

**Aufpreis**



**Armteil B**  
B: 13-31 cm  
H: 54-72 cm

**Modell mit folgenden Füßen erhältlich:**

**Normalhöhe: 10 cm**

**Komforthöhe: 13 cm**



C 289  
Chrom



S 289  
Schwarz



HA 241  
Holz/Alu



**Aufpreis**  
C 339  
Chrom



**Aufpreis**  
S 339  
Schwarz



**Aufpreis**  
H 689  
Holz

**bei Armteil B nicht möglich**    **bei Armteil B nicht möglich**    **bei Armteil A nicht möglich**

# Sitzgruppe KEANO

## ARTIKELÜBERSICHT

Aufpreisartikel sind rot gekennzeichnet!

### Sofa

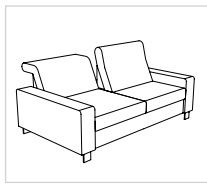

230-156

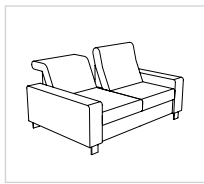

230-130

### Ecke

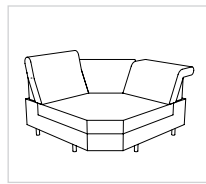

508

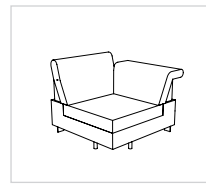

505

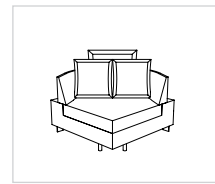

503

### Abschlusselement

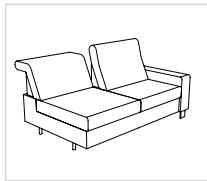

220-156 re  
(210-156 li)\*

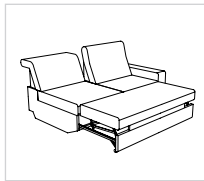

220-156-DL re  
(210-156-DL li)\*  
Doppelliege

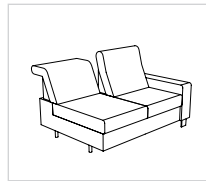

220-130 re  
(210-130 li)\*

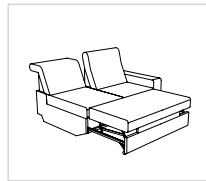

220-130-DL re  
(210-130-DL li)\*  
Doppelliege

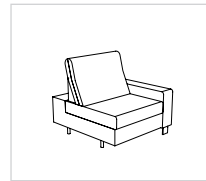

120-78 re  
(110-78 li)\*

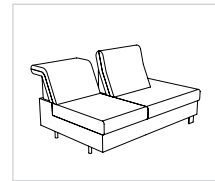

246-130 re  
(245-130 li)\*

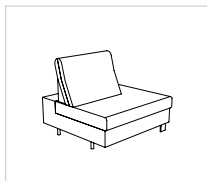

146-78 re  
(145-78 li)\*

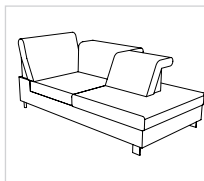

948-182 re  
(947-182 li)\*

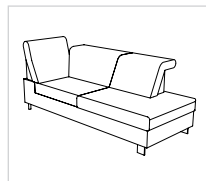

946-182 re  
(945-182 li)\*



946-182-B re  
(945-182-B li)\*  
Bettzeugraum

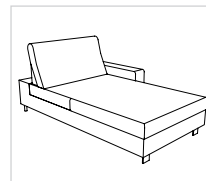

880-106 re  
(870-106 li)\*



880-106-B re  
(870-106-B li)\*  
Bettzeugraum

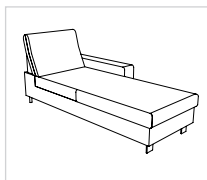

880-78 re  
(870-78 li)\*

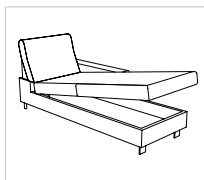

880-78-B re  
(870-78-B li)\*  
Bettzeugraum

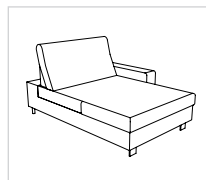

860-106 re  
(850-106 li)\*



860-106-B re  
(850-106-B li)\*  
Bettzeugraum

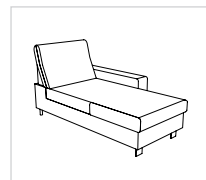

860-78 re  
(850-78 li)\*

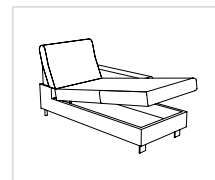

860-78-B re  
(850-78-B li)\*  
Bettzeugraum

### Zwischenelement

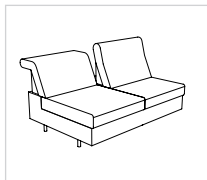

200-156

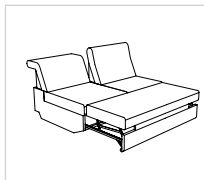

200-156-DL  
Doppelliege

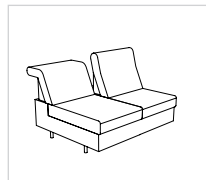

200-130

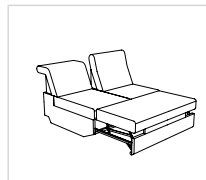

200-130-DL  
Doppelliege

### Zubehör

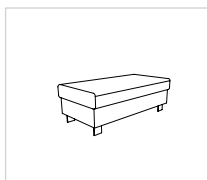

57-121

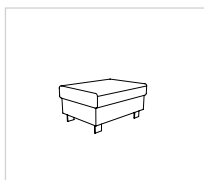

57-81

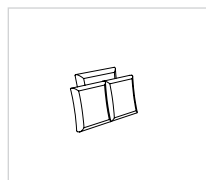

Kissenset  
zu IR 503  
1x Kissen 65x65 cm,  
2x Kissen 50x50 cm

# Sitzgruppe KEANO

**Alle angegebenen Maße sind Zirkumaße!  
Alle angeführten Skizzen dienen lediglich als Symbolskizzen!**

<p>Gesamthöhe ohne Verstell.: 81 cm Gesamthöhe mit Verstell.: 95 cm Gesamttiefe ohne Verstell.: 125 cm Gesamttiefe mit Verstell.: 111 cm Sitzhöhe: 43 cm Sitztiefe ohne Verstellung: 77 cm Sitztiefe mit Verstellung: 53 cm <b><u>Komforthöhe: +3 cm</u></b></p> <p>*Bestellnummer in ( ) für spiegelbildliche Variante</p> <p><b>Bestellnummer</b> </p>	<p>für Doppelliege zu Bank 2-sitzig mit 1 AT / ohne AT</p> <p>-DL</p>	<p>für Bettzeugraum zu Eckbank 945/946-182</p> <p>-B</p>	<p>für Bettzeugraum zu Chaiselongue</p> <p>-B</p>
<p>Maß: Maß mit Armteil A: Maß mit Armteil B: Tiefe:</p>			

# Sitzgruppe KEANO

**Alle angegebenen Maße sind Zirkumaße!  
Alle angeführten Skizzen dienen lediglich als Symbolskizzen!**

Gesamthöhe ohne Verstell.: 81 cm  
Gesamthöhe mit Verstell.: 95 cm  
Gesamttiefe ohne Verstell.: 125 cm  
Gesamttiefe mit Verstell.: 111 cm  
Sitzhöhe: 43 cm  
Sitztiefe ohne Verstellung: 77 cm  
Sitztiefe mit Verstellung: 53 cm  
**Komforthöhe: +3 cm**

\*Bestellnummer in ( ) für  
spiegelbildliche Variante

**Bestellnummer**

Sitzgruppe bestehend aus:

Sitzgruppe bestehend aus:

Sitzgruppe bestehend aus:

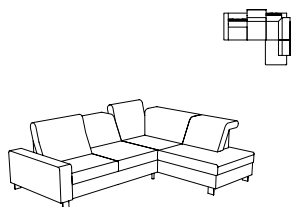

**210-156, 946-182**  
(220-156, 945-182)\*

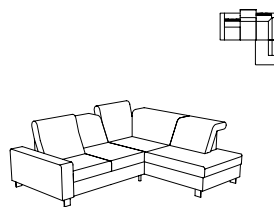

**210-130, 946-182**  
(220-130, 945-182)\*

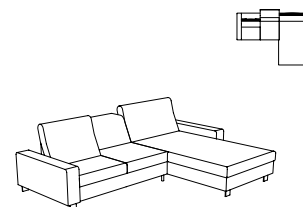

**210-156, 880-106**  
(220-156, 870-106)\*

Maß:  
Maß mit Armteil A:  
Maß mit Armteil B:  
Tiefe:

-  
274x228  
287-269x228  
-

-  
248x228  
261-243x228  
-

-  
300x229  
326-290x229  
-

Stoffgr. 4-5  
Stoffgr. 8  
Stoffgr. 12  
Stoffgr. 13-16  
Stoffgr. 18-20  
Stoffgr. 22  
Stoffgr. 30  
Stoffgr. 40  
Stoffgr. 45

Ledergr. B/T  
Ledergr. C  
Ledergr. D/V/W  
Ledergr. F  
Ledergr. G

für KS Mittelfest

für KS Fest

für Füße: C 339  
und S 339

für Fuß H 689

# Sitzgruppe KEANO

**Alle angegebenen Maße sind Zirkumaße!  
Alle angeführten Skizzen dienen lediglich als Symbolskizzen!**

Gesamthöhe ohne Verstell.: 81 cm  
Gesamthöhe mit Verstell.: 95 cm  
Gesamttiefe ohne Verstell.: 125 cm  
Gesamttiefe mit Verstell.: 111 cm  
Sitzhöhe: 43 cm  
Sitztiefe ohne Verstellung: 77 cm  
Sitztiefe mit Verstellung: 53 cm  
**Komforthöhe: +3 cm**

\*Bestellnummer in ( ) für  
spiegelbildliche Variante

**Bestellnummer** →

Sitzgruppe bestehend aus:

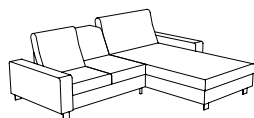

**210-130, 880-106**  
(220-130, 870-106)\*

Sitzgruppe bestehend aus:

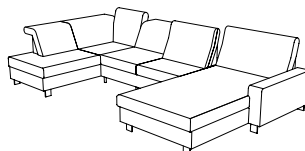
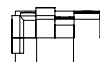

**945-182, 200-156, 880-106**  
(946-182, 200-156, 870-106)\*

Sitzgruppe bestehend aus:

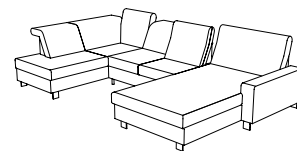

**945-182, 200-130, 880-106**  
(946-182, 200-130, 870-106)\*

Maß:  
Maß mit Armteil A:  
Maß mit Armteil B:  
Tiefe:

-  
274x229  
300-264x229  
-

-  
228x382x229  
228x395-377x229  
-

-  
228x356x229  
228x369-351x229  
-

Stoffgr. 4-5  
Stoffgr. 8  
Stoffgr. 12  
Stoffgr. 13-16  
Stoffgr. 18-20  
Stoffgr. 22  
Stoffgr. 30  
Stoffgr. 40  
Stoffgr. 45

Ledergr. B/T  
Ledergr. C  
Ledergr. D/V/W  
Ledergr. F  
Ledergr. G

für KS Mittelfest

für KS Fest

für Füße: C 339  
und S 339

für Fuß H 689

# Sitzgruppe KEANO

**Alle angegebenen Maße sind Zirkumaße!  
Alle angeführten Skizzen dienen lediglich als Symbolskizzen!**

Gesamthöhe ohne Verstell.: 81 cm  
Gesamthöhe mit Verstell.: 95 cm  
Gesamttiefe ohne Verstell.: 125 cm  
Gesamttiefe mit Verstell.: 111 cm  
Sitzhöhe: 43 cm  
Sitztiefe ohne Verstellung: 77 cm  
Sitztiefe mit Verstellung: 53 cm  
**Komforthöhe: +3 cm**

\*Bestellnummer in ( ) für  
spiegelbildliche Variante

**Bestellnummer** ➔

Sitzgruppe bestehend aus:

Sitzgruppe bestehend aus:

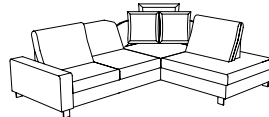
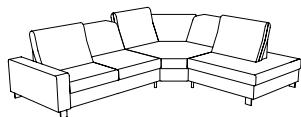

**210-156, 508, 146-78**  
(220-156, 508, 145-78)\*

**210-156, 503, 146-78**  
(220-156, 503, 145-78)\*

Maß:  
Maß mit Armteil A:  
Maß mit Armteil B:  
Tiefe:

-  
326x266  
339-321x266  
-

-  
286x226  
299-281x226  
-

Stoffgr. 4-5  
Stoffgr. 8  
Stoffgr. 12  
Stoffgr. 13-16  
Stoffgr. 18-20  
Stoffgr. 22  
Stoffgr. 30  
Stoffgr. 40  
Stoffgr. 45

Ledergr. B/T  
Ledergr. C  
Ledergr. D/V/W  
Ledergr. F  
Ledergr. G

für KS Mittelfest

für KS Fest

für Füße: C 339  
und S 339

für Fuß H 689

# Sitzgruppe KEANO

**Alle angegebenen Maße sind Zirkumaße!  
Alle angeführten Skizzen dienen lediglich als Symbolskizzen!**

Gesamthöhe ohne Verstell.: 81 cm  
Gesamthöhe mit Verstell.: 95 cm  
Gesamttiefe ohne Verstell.: 125 cm  
Gesamttiefe mit Verstell.: 111 cm  
Sitzhöhe: 43 cm  
Sitztiefe ohne Verstellung: 77 cm  
Sitztiefe mit Verstellung: 53 cm  
**Komforthöhe: +3 cm**

\*Bestellnummer in ( ) für  
spiegelbildliche Variante

**Bestellnummer** →

**Bank 2-sitzig  
mit 2 Armteilen  
inkl. 2 Nackenverstellungen  
und 2 Tiefenverstellungen**

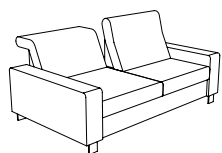

**230-156**

**Bank 2-sitzig  
mit 2 Armteilen  
inkl. 2 Nackenverstellungen  
und 2 Tiefenverstellungen**

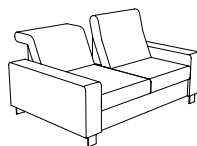

**230-130**

**Bank 2-sitzig  
mit 1 Armteil  
inkl. 2 Nackenverstellungen  
und 2 Tiefenverstellungen**

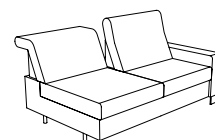

**220-156 re  
(210-156 li)\***

Maß:  
Maß mit Armteil A:  
Maß mit Armteil B:  
Tiefe:

-  
192  
218-182  
125

-  
166  
192-156  
125

-  
175  
188-170  
125

Stoffgr. 4-5  
Stoffgr. 8  
Stoffgr. 12  
Stoffgr. 13-16  
Stoffgr. 18-20  
Stoffgr. 22  
Stoffgr. 30  
Stoffgr. 40  
Stoffgr. 45

Ledergr. B/T  
Ledergr. C  
Ledergr. D/V/W  
Ledergr. F  
Ledergr. G

für KS Mittelfest

für KS Fest

für Füße: C 339  
und S 339

für Fuß H 689



# Sitzgruppe KEANO

Alle angegebenen Maße sind Zirkumaße!  
 Alle angeführten Skizzen dienen lediglich als Symbolskizzen!

Gesamthöhe ohne Verstell.: 81 cm  
 Gesamthöhe mit Verstell.: 95 cm  
 Gesamttiefe ohne Verstell.: 125 cm  
 Gesamttiefe mit Verstell.: 111 cm  
 Sitzhöhe: 43 cm  
 Sitztiefe ohne Verstellung: 77 cm  
 Sitztiefe mit Verstellung: 53 cm  
**Komforthöhe: +3 cm**

\*Bestellnummer in ( ) für  
 spiegelbildliche Variante

**Bestellnummer** →

Bank 2-sitzig  
 mit 1 Armteil  
 inkl. 2 Nackenverstellungen  
 und 2 Tiefenverstellungen

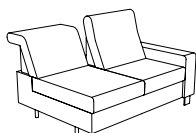

**220-130 re**  
 (210-130 li)\*

Element  
 mit 1 Armteil  
 inkl. 1 Nackenverstellung  
 und 1 Tiefenverstellung

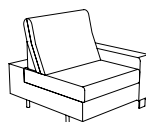

**120-78 re**  
 (110-78 li)\*

Bank 2-sitzig  
 ohne Armteil  
 inkl. 2 Nackenverstellungen  
 und 2 Tiefenverstellungen

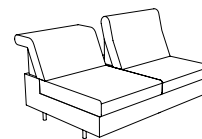

**200-156**

Maß:  
 Maß mit Armteil A:  
 Maß mit Armteil B:  
 Tiefe:

-  
 149  
 162-144  
 125

-  
 97  
 110-92  
 125

158  
 -  
 -  
 125

Stoffgr. 4-5  
 Stoffgr. 8  
 Stoffgr. 12  
 Stoffgr. 13-16  
 Stoffgr. 18-20  
 Stoffgr. 22  
 Stoffgr. 30  
 Stoffgr. 40  
 Stoffgr. 45

Ledergr. B/T  
 Ledergr. C  
 Ledergr. D/V/W  
 Ledergr. F  
 Ledergr. G

für KS Mittelfest

für KS Fest

für Füße: C 339  
 und S 339

für Fuß H 689



# Sitzgruppe KEANO

**Alle angegebenen Maße sind Zirkumaße!  
Alle angeführten Skizzen dienen lediglich als Symbolskizzen!**

Gesamthöhe ohne Verstell.: 81 cm  
Gesamthöhe mit Verstell.: 95 cm  
Gesamttiefe ohne Verstell.: 125 cm  
Gesamttiefe mit Verstell.: 111 cm  
Sitzhöhe: 43 cm  
Sitztiefe ohne Verstellung: 77 cm  
Sitztiefe mit Verstellung: 53 cm  
**Komforthöhe: +3 cm**

\*Bestellnummer in ( ) für  
spiegelbildliche Variante

**Bestellnummer** →

**Bank 2-sitzig  
ohne Armteil**  
inkl. 2 Nackenverstellungen  
und 2 Tiefenverstellungen

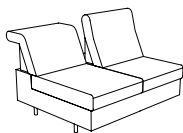

**200-130**

**Bank 2-sitzig  
mit Abschluss**  
inkl. 2 Nackenverstellungen  
und 2 Tiefenverstellungen

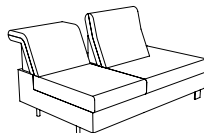

**246-130 re**  
(245-130 li)\*

**Element  
mit 1 Abschluss**  
inkl. 1 Nackenverstellung  
und 1 Tiefenverstellung

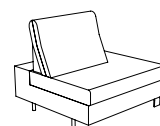

**146-78 re**  
(145-78 li)\*

Maß:  
Maß mit Armteil A:  
Maß mit Armteil B:  
Tiefe:

132  
-  
-  
125

167  
-  
-  
125

115  
-  
-  
125

Stoffgr. 4-5  
Stoffgr. 8  
Stoffgr. 12  
Stoffgr. 13-16  
Stoffgr. 18-20  
Stoffgr. 22  
Stoffgr. 30  
Stoffgr. 40  
Stoffgr. 45

Ledergr. B/T  
Ledergr. C  
Ledergr. D/V/W  
Ledergr. F  
Ledergr. G

für KS Mittelfest

für KS Fest

für Füße: C 339  
und S 339

für Fuß H 689

# Sitzgruppe KEANO

**Alle angegebenen Maße sind Zirkumaße!  
Alle angeführten Skizzen dienen lediglich als Symbolskizzen!**

Gesamthöhe ohne Verstell.: 81 cm  
Gesamthöhe mit Verstell.: 95 cm  
Gesamttiefe ohne Verstell.: 125 cm  
Gesamttiefe mit Verstell.: 111 cm  
Sitzhöhe: 43 cm  
Sitztiefe ohne Verstellung: 77 cm  
Sitztiefe mit Verstellung: 53 cm  
**Komforthöhe: +3 cm**

\*Bestellnummer in ( ) für  
spiegelbildliche Variante

**Bestellnummer** ➔

**Eckbank  
mit Abschluss  
inkl. 3 Nackenverstellungen  
und mit 1 Tiefenverstellung**

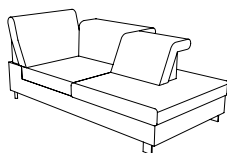

**948-182 re**  
(947-182 li)\*

**Eckbank  
mit Abschluss  
inkl. 3 Nackenverstellungen  
ohne Tiefenverstellung**

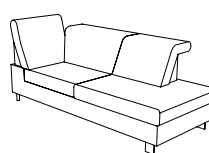

**946-182 re**  
(945-182 li)\*

**Chaiselongue mit 1 Armteil  
und 1 Nackenverstellung  
ohne Tiefenverstellung**

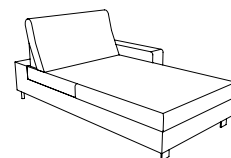

**880-106 re**  
(870-106 li)\*

Maß:  
Maß mit Armteil A:  
Maß mit Armteil B:  
Tiefe:

228  
-  
-  
123

228  
-  
-  
99

-  
125  
138-120  
229

Stoffgr. 4-5  
Stoffgr. 8  
Stoffgr. 12  
Stoffgr. 13-16  
Stoffgr. 18-20  
Stoffgr. 22  
Stoffgr. 30  
Stoffgr. 40  
Stoffgr. 45

Ledergr. B/T  
Ledergr. C  
Ledergr. D/V/W  
Ledergr. F  
Ledergr. G

für KS Mittelfest

für KS Fest

für Füße: C 339  
und S 339

für Fuß H 689

# Sitzgruppe KEANO

**Alle angegebenen Maße sind Zirkumaße!  
Alle angeführten Skizzen dienen lediglich als Symbolskizzen!**

Gesamthöhe ohne Verstell.: 81 cm  
Gesamthöhe mit Verstell.: 95 cm  
Gesamttiefe ohne Verstell.: 125 cm  
Gesamttiefe mit Verstell.: 111 cm  
Sitzhöhe: 43 cm  
Sitztiefe ohne Verstellung: 77 cm  
Sitztiefe mit Verstellung: 53 cm  
**Komforthöhe: +3 cm**

\*Bestellnummer in ( ) für  
spiegelbildliche Variante

**Bestellnummer** ➔

Chaiselongue  
mit 1 Armteil  
inkl. 1 Nackenverstellung  
und ohne Tiefenverstellung

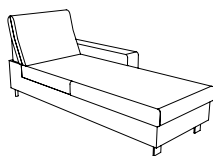

**880-78 re**  
(870-78 li)\*

Chaiselongue  
mit 1 Armteil  
inkl. 1 Nackenverstellung  
und ohne Tiefenverstellung

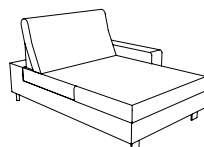

**860-106 re**  
(850-106 li)\*

Chaiselongue  
mit 1 Armteil  
inkl. 1 Nackenverstellung  
und ohne Tiefenverstellung

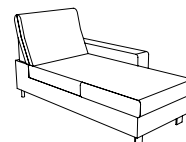

**860-78 re**  
(850-78 li)\*

Maß:  
Maß mit Armteil A:  
Maß mit Armteil B:  
Tiefe:

-  
97  
110-92  
229

-  
125  
138-120  
194

-  
97  
110-92  
194

Stoffgr. 4-5  
Stoffgr. 8  
Stoffgr. 12  
Stoffgr. 13-16  
Stoffgr. 18-20  
Stoffgr. 22  
Stoffgr. 30  
Stoffgr. 40  
Stoffgr. 45

Ledergr. B/T  
Ledergr. C  
Ledergr. D/V/W  
Ledergr. F  
Ledergr. G

für KS Mittelfest

für KS Fest

für Füße: C 339  
und S 339

für Fuß H 689

# Sitzgruppe KEANO

**Alle angegebenen Maße sind Zirkumaße!  
Alle angeführten Skizzen dienen lediglich als Symbolskizzen!**

Gesamthöhe ohne Verstell.: 81 cm  
Gesamthöhe mit Verstell.: 95 cm  
Gesamttiefe ohne Verstell.: 125 cm  
Gesamttiefe mit Verstell.: 111 cm  
Sitzhöhe: 43 cm  
Sitztiefe ohne Verstellung: 77 cm  
Sitztiefe mit Verstellung: 53 cm  
**Komforthöhe: +3 cm**

\*Bestellnummer in ( ) für  
spiegelbildliche Variante

**Bestellnummer** 

**Trapezecke**  
inkl. 3 Nackenverstellungen  
und ohne Tiefenverstellung

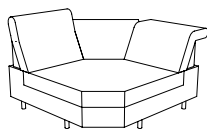

**508**

**Eckelement**  
inkl. 2 Nackenverstellungen  
und ohne Tiefenverstellung

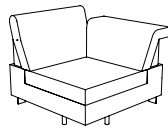

**505**

**Innenrundung**  
ohne Nacken- und  
Tiefenverstellung  
inkl. 1 Kissen  
set (besteht aus:  
1 Kissen 65x65 und  
2 Kissen 50x50)

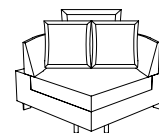

**503**

Maß:  
Maß mit Armteil A:  
Maß mit Armteil B:  
Tiefe:

151  
-  
-  
151

125  
-  
-  
125

111  
-  
-  
111

Stoffgr. 4-5  
Stoffgr. 8  
Stoffgr. 12  
Stoffgr. 13-16  
Stoffgr. 18-20  
Stoffgr. 22  
Stoffgr. 30  
Stoffgr. 40  
Stoffgr. 45

Ledergr. B/T  
Ledergr. C  
Ledergr. D/V/W  
Ledergr. F  
Ledergr. G

für KS Mittelfest

für KS Fest



für Füße: C 339  
und S 339

für Fuß H 689

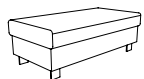
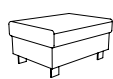

# Sitzgruppe KEANO

**Alle angegebenen Maße sind Zirkumaße!  
Alle angeführten Skizzen dienen lediglich als Symbolskizzen!**

<p>Gesamthöhe ohne Verstell.: 81 cm Gesamthöhe mit Verstell.: 95 cm Gesamttiefe ohne Verstell.: 125 cm Gesamttiefe mit Verstell.: 111 cm Sitzhöhe: 43 cm Sitztiefe ohne Verstellung: 77 cm Sitztiefe mit Verstellung: 53 cm <b><u>Komforthöhe: +3 cm</u></b></p> <p>*Bestellnummer in ( ) für spiegelbildliche Variante</p> <p><b>Bestellnummer</b> </p>	<p>Hocker</p>  <p><b>57-121</b></p>	<p>Hocker</p>  <p><b>57-81</b></p>	<p>1 Kissen zu Innenrundung 503 (besteht aus: 1 Kissen 65x65 und 2 Kissen 50x50)</p>  <p><b>Kissen set zu IR</b></p>
<p>Maß: Maß mit Armteil A: Maß mit Armteil B: Tiefe:</p>	<p>125 - - 62</p>	<p>85 - - 62</p>	
<p>Stoffgr. 4-5 Stoffgr. 8 Stoffgr. 12 Stoffgr. 13-16 Stoffgr. 18-20 Stoffgr. 22 Stoffgr. 30 Stoffgr. 40 Stoffgr. 45</p> <p>Ledergr. B/T Ledergr. C Ledergr. D/V/W Ledergr. F Ledergr. G</p> <p>für KS Mittelfest</p> <p>für KS Fest</p> <p>für Füße: C 339 und S 339</p> <p>für Fuß H 689</p>			

# Sitzgruppe KEANO

**Alle angegebenen Maße sind Zirkumaße!  
Alle angeführten Skizzen dienen lediglich als Symbolskizzen!**

Gesamthöhe ohne Verstell.: 81 cm  
Gesamthöhe mit Verstell.: 95 cm  
Gesamttiefe ohne Verstell.: 125 cm  
Gesamttiefe mit Verstell.: 111 cm  
Sitzhöhe: 43 cm  
Sitztiefe ohne Verstellung: 77 cm  
Sitztiefe mit Verstellung: 53 cm  
**Komforthöhe: +3 cm**

\*Bestellnummer in ( ) für  
spiegelbildliche Variante

**Bestellnummer** ➔

für  
1 Armteil: B



Armteil: „B“

für Aufleger in Leder  
zu Doppelliege 156

für Aufleger in Leder  
zu Doppelliege 130

Maß:  
Maß mit Armteil A:  
Maß mit Armteil B:  
Tiefe:

Stoffgr. 4-5  
Stoffgr. 8  
Stoffgr. 12  
Stoffgr. 13-16  
Stoffgr. 18-20  
Stoffgr. 22  
Stoffgr. 30  
Stoffgr. 40  
Stoffgr. 45

Ledergr. B/T  
Ledergr. C  
Ledergr. D/V/W  
Ledergr. F  
Ledergr. G

für KS Mittelfest

für KS Fest

für Füße: C 339  
und S 339

für Fuß H 689