

Möbel LETZ

Finden und Wohlfühlen



Typenplan

Tetrim von Hülsta - Wohnwand 981008 seidengrau/ Kernnussbaum

Wichtiger Hinweis für Sie

Etwaige Hinweise des Herstellers in dieser Produktinformation, die sich auf die Gewährleistung beziehen, haben für Sie keinerlei Bindungswirkung und können von Ihnen ignoriert werden. Ihre gesetzlichen Gewährleistungsrechte als Verbraucher uns gegenüber, als Ihrem Verkäufer, werden dadurch in keiner Weise berührt oder eingeschränkt. Sie können sich wegen aller Mängel jederzeit an uns wenden. Darüber hinaus gehende Herstellergarantien bleiben natürlich unberührt.

Möbel Letz GmbH
Am Gewerbepark 11
06895 Zahna-Elster

Tel.: 035383 - 6018 50

Fax.: 035383 - 6018 17

TETRIM

WOHNEN



Bitte beachten Sie auch die separate Typenliste

TETRIM – Planungsprogramm



TETRIM Wohnen

Tetrim ist ein Bekenntnis zu klarem Design. Die puristische Kuben fügen sich perfekt aneinander. Während das eine Element fest auf dem Boden steht, scheint ein anderes zu schweben. Auffallend der Tetrim-Winkel, prägnantes Verbindungsstück zwischen Seiten und Ebenen. Mit seinem Lichtakzent zieht das offene Fach auch einzeln gehängt oder gestellt die Blicke auf sich. Die indirekte LED-Beleuchtung spiegelt sich im satinierten Glas und dem Lack der grifflosen Oberflächen. Tetrim ist ein Spiel der Kontraste, eine Begegnung von kühlen Farben mit warmen Tönen.

Inhaltsverzeichnis

	Seite
Programmeinführung, Ausführungsübersichten, wichtige Hinweise	2-4
Vorschlagskombinationen	5-7
2 Raster Lowboards	8-9
3 Raster Lowboards	10-11
Media-Zubehör für Lowboards, Flachbildschirmhalter	12-13
4 - 5 Raster Sideboards	14-16
8 Raster Highboards, 11 Raster Elemente	17
6 - 12 Raster Elemente	18-19
Hängeelemente, Schreib-/Schminktisch	20-21
Einlegeböden, Abdeckplatten	22-23
Zubehör für Schubladen	24
Beleuchtung, Funkfernbedienung	25
Wandsteckborde, Speisezimmer, Couchtische	26
Allgemeine Informationen:	
Kabeldurchlässe	27
Schaltmöglichkeiten für Beleuchtung	28-29
Sonderanfertigungen, Sonderartikel	30
Wichtige Hinweise: Wandbeschaffenheit / Montageanleitung	31

Ausführungsübersichten

Ausführungs-Nr.	Korpus und Front, Wandsteckborde	Preisgruppe	Ausführungs-Nr.	Offene Fächer **: Ausführung Rahmen / Ausführung Innenkorpus	Ausführungs-Nr.	Abdeckplatten	Preisgruppe
1058 1685 2208	Lack reinweiß Lack grau Lack seidengrau	I I I	2344 2345	bronzefarbig / satiniertes Glas, graubraun hinterlackiert silberfarbig / satiniertes Spiegelglas	1058 1685 2208	Lack reinweiß Lack grau Lack seidengrau	I I I
1260 1529 2205 1696 2200	Natureiche Kernussbaum Hochglanzlack reinweiß * Hochglanzlack grau * Hochglanzlack seidengrau *	II II II II II			1260 1529 2205 1696 2200	Natureiche Kernussbaum Hochglanzlack reinweiß Hochglanzlack grau Hochglanzlack seidengrau	II II II II II
RALM	Individuelle Farbwahl nach dem RAL-Farbsystem - Mattlack	III			RALM	Individuelle Farbwahl nach dem RAL-Farbsystem - Mattlack	III
RALH	Individuelle Farbwahl nach dem RAL-Farbsystem - Hochglanzlack	IV			RALH	Individuelle Farbwahl nach dem RAL-Farbsystem - Hochglanzlack	IV
					1749 1698 2297	Glas hinterlackiert reinweiß Glas hinterlackiert grau Glas hinterlackiert seidengrau	
					2369 2370 2268 2483 2484 2485 2270	Keramik zaha stone Keramik storm nero Keramik calacatta Keramik grigia Keramik shilin slate Keramik umbra marron Keramik pulpis	

* Der Innenkorpus bei Hochglanzlackausführungen ist in der jeweiligen Farbe matt lackiert.
 ** Offene Fächer mit Aluminiumrahmen; Rahmen bronzefarbig und Innenkorpus aus satiniertem Glas, graubraun hinterlackiert oder Rahmen silberfarbig und Innenkorpus aus satiniertem Spiegelglas. Ein Farbwechsel von Rahmen und Innenkorpus ist nicht möglich.

Ausführungswechsel

Farbkombinationen innerhalb einzelner Typen sind möglich. Geben Sie in diesem Fall die Modell-Nr. deutlich und separat im Auftrag an! Bei Ausführungswechsel zwischen verschiedenen Preisgruppen wird grundsätzlich die höhere Preisgruppe berechnet.

Individuelle Farbwahl nach dem RAL-Farbsystem

Das RAL-Farbsystem

Nahezu jede Wunschfarbe und Farbkombination selbst bestimmen – mit dem RAL-Farbsystem geht das ganz einfach. Als RAL-Farbe bezeichnet man normierte Farben, die einer eindeutigen Nummer zugeordnet sind und in einer Reihe von weltweit eingesetzten Farbsystemen und Farbkatalogen zum Einsatz kommen. Egal für welche Farbe Sie sich entscheiden: in dieser Kollektion von hülsta findet jeder Farbtrend die ideale Anwendung.

Hinweis zum „Blauen Engel“ (RAL-UZ 38) und Emissionslabel der DGM (Klasse A)

Die Anforderungen des „Blauen Engel“ und des DGM-Emissionslabels können bei Lackfarben der Preisgruppen III und IV je nach Farbmix (Flächen-Anteil dieser Farben in der Kommission) ggf. nicht erfüllt werden. Die gesetzlichen Bestimmungen werden aber auf jeden Fall eingehalten!

Informationen zu den Zeichnungen

Mittelseiten hinter Klappen

Hinter Klappen mit den Frontbreiten ab 123,2 cm werden Mittelseiten eingesetzt. In den Zeichnungen werden die Mittelseiten durch gestrichelte Linien angedeutet.

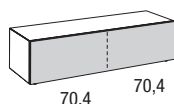

Bezeichnungsreihenfolgen

Die Bezeichnungsreihenfolgen der Fronten erfolgen von links nach rechts und/oder von oben nach unten.

1 Schublade 1 Klappe

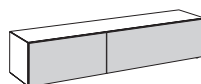

1 offenes Fach; 2 Türen

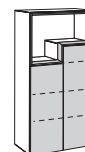

Geteilte Schubkastenzargen:

Bei den Schubladen mit den Frontbreiten ab 123,2 cm werden geteilte Schubkastenzargen eingesetzt (in den Zeichnungen werden die Mittelseiten durch gestrichelte Linien angedeutet). Damit Sie das passende Zubehör für die Schubladen einplanen können, werden die Frontbreiten der Schubladen an den Zeichnungen der Elemente abgebildet.

Programmeinführung

Wichtige Hinweise

Ausführungswechsel:

Farbkombinationen innerhalb einzelner Typen sind möglich. Geben Sie in diesem Fall die Modell-Nr. deutlich und separat im Auftrag an! Bei Ausführungswechsel zwischen verschiedenen Preisgruppen wird grundsätzlich die höhere Preisgruppe berechnet.

Glas-Abdeckplatten:

Bitte geben Sie bei Bestellung von hinterlackierten Glas-Abdeckplatten unbedingt die gewünschte Ausführung an!

Keramik-Abdeckplatten:

Bitte geben Sie bei Bestellung von Keramik-Abdeckplatten unbedingt die gewünschte Ausführung an!

Offene Fächer:

Offene Fächer mit Aluminiumrahmen; Rahmen bronzenfarbig und Innenkorpus aus satiniertem Glas, graubraun hinterlackiert oder Rahmen silberfarbig und Innenkorpus aus satiniertem Spiegelglas. Ein Farbwechsel von Rahmen und Innenkorpus ist nicht möglich. Bitte geben Sie bei der Bestellung von offenen Fächern unbedingt die gewünschte Ausführung an!

Standard-Innenausstattung:

Hinter Türen sind im Abstand von 2 Rastern Holz-Einlegeböden eingeplant.

Switchkabel (bei Einsatz eines Fußschalters in Verbindung mit offenen Fächern mit bronzenfarbigem Rahmen):

Standardmäßig erfolgt die Schaltung der Beleuchtung durch einen außenliegenden Fußschalter.

Die Farbtemperatur der LED-Leuchten bei Einsatz des Fußschalters ist kaltweiß. Wenn bei **offenen**

Fächern mit bronzenfarbigem Rahmen die Startfarbe warmweiß gewünscht wird, muss das im Beschlagbeutel 2907 mitgelieferte Switchkabel entsprechend der Montageanleitung zusätzlich verwendet werden. Pro offenem Fach mit bronzenfarbigem Rahmen wird 1 Switchkabel mitgeliefert. Der Einsatz einer Funkfernbedienung mit Farbtemperaturwechsel ist ebenfalls möglich (gegen Aufpreis).

Schubkastenzargen grundsätzlich in grau

Hängeelemente:

Werden Elemente als Hängeelemente eingeplant, so ist ein Hängebeschlag zu bestellen.

Gestapelte Elemente:

Werden Elemente aufeinander gestapelt, so ist für das/die gestapelte(n) Element(e) nur dann ein Hängebeschlag zu bestellen, wenn das gestapelte Element breiter als das bodenstehende Element ist bzw. versetzt gestapelt wird.

Kombinationen von bodenstehenden und hängenden Elementen:

Werden bodenstehende und hängende Elemente innerhalb einer Möbelplanung kombiniert, dürfen bauseits im Bereich der bodenstehenden Elemente keine Sockelleisten vorhanden sein bzw. müssen entfernt werden.

Max. Belastung:

Max. Belastung von Holzböden (bis 70,4 cm Breite) sowie Schubladen: 25 kg

Max. Belastung von Holzböden (zwischen 70,4 und 105,6 cm Breite): 15 kg

Max. Belastung von Holzböden (ab 105,6 cm Breite): 10 kg

Max. Belastung von Abdeckplatten: 35 kg pro laufendem Meter für bodenstehende Elemente.

Bitte beachten Sie zudem ggf. vorhandene max. Belastungsangaben bei einzelnen Typen im Innenteil, die generellen Belastungsangaben für Hängeelemente sowie die wichtigen Hinweise insbesondere zur Wandbeschaffenheit am Ende dieser Typenliste.

hülsta-Push-to-open:

Schubladen, Klappen und Drehtüren mit hülsta-Push-to-open. Alle Schubladen auf Unterflurkugelführung als Vollauszug.

Wandbefestigung

Wichtige Hinweise: Generell sind Sie als Händler/Fachmonteur für die fachgerechte Wandbefestigung der Möbel verantwortlich. Daher sollte diese Wandbefestigung auch nur durch entsprechend geschulte Fachmonteure durchgeführt werden. Für nahezu alle Elemente wird seitens hülsta Material zur Wandbefestigung mitgeliefert, von dem Sie aus Sicherheits- und Konstruktionsgründen Gebrauch machen sollten. Das von hülsta mitgelieferte Befestigungsmaterial (Dübel, Schrauben) ist ausschließlich für die Befestigung von Bauteilen an Beton der Festigkeitsklasse C12/15 geeignet. Für andere Baustoffe (siehe separate Baustofftabelle im Kapitel Wandbeschaffenheit) bieten wir Ihnen ein Montage-Mörtelset als Bestelltype an. Beachten Sie bitte, dass auch dieses Montage-Mörtelset nur für die in der Baustofftabelle aufgeführten Baustoffe geeignet ist. Bei abweichender Beschaffenheit (z.B. Gipskarton- oder Leichtbauwände) ist eine andere, der Belastung angemessene Befestigung bauseits vorzunehmen. Bitte beachten Sie, dass bei unsachgemäßer Befestigung der Möbel an der Wand ein Risiko des Herabfallens bzw. Umkippens besteht – besonders bei Verwendung von bauseitig beschafften, alternativen Befestigungsmaterialien. Aufgrund oben genannter Sachverhalte ist die Wandbeschaffenheit vor Vertragsabschluss daher unbedingt abzufragen.

Hängeelemente / gestapelte Elemente

Werden die 1 bis 3 Raster Elemente sowie Lowboards als Hängeelemente eingeplant, so darf die Zuladung je Element von maximal 15 kg pro Meter aus statischen Gründen nicht überschritten werden! Max. Belastung 15 kg pro Meter:

17,6 cm Breite: 5,0 kg
35,2 cm Breite: 5,0 kg
52,8 cm Breite: 7,5 kg
70,4 cm Breite: 10,0 kg
88,0 cm Breite: 12,5 kg
105,6 cm Breite: 15,0 kg
123,2 cm Breite: 15,0 kg

140,8 cm Breite: 20,0 kg
158,4 cm Breite: 20,0 kg
176,0 cm Breite: 25,0 kg
193,6 cm Breite: 25,0 kg
211,2 cm Breite: 30,0 kg
246,4 cm Breite: 30,0 kg

Die Hängeelemente dürfen nur an absolut festem Mauerwerk montiert werden. Gipskarton- sowie Leichtbauwände sind hierfür nicht geeignet.

Bitte berücksichtigen Sie 2,0 cm Montageluft nach oben, um Elemente einhängen zu können.

Werden Elemente als Hängeelemente eingeplant, so ist ein Hängebeschlag zu bestellen.

Werden Elemente aufeinander gestapelt, so ist für das/die gestapelte(n) Element(e) nur dann ein Hängebeschlag zu bestellen, wenn das gestapelte Element breiter als das bodenstehende Element ist bzw. versetzt gestapelt wird.

Werden die 4 bis 10 Raster Elemente, Side- oder Highboards als Hängeelemente eingeplant, so darf die Zuladung je Element von maximal 40 kg aus statischen Gründen nicht überschritten werden!

Kennzeichnungen an den Typenlistenzeichnungen / Montagehinweise für Hängeelemente

Kennzeichnungen an den Typenlistenzeichnungen / Montagehinweise für Hängeelemente

Der Großteil der Möbel hat zwei Wandbefestigungspunkte (= Anzahl an Trägerplatten), wenn diese als Hängeelemente eingeplant werden. Dieses wird nicht explizit in der Typenliste erwähnt. Bei einer abweichenden Anzahl an Wandbefestigungspunkten (= Trägerplatten) wird dieses an den Zeichnungen in der Typenliste mit Zahlen in schwarzen Feldern gekennzeichnet. Beachten Sie bitte hierzu unbedingt die Informationen und Hinweise im Kapitel „Wandbeschaffenheit“!

3

4

Auslieferungshinweise

Auslieferungshinweise:

Der Großteil der Elemente wird standardmäßig **komplett verleimt** geliefert, der Korpus ist dementsprechend **nicht demontierbar**. Es gelten jedoch **Ausnahmen**:

Einige Korpusse werden komplett geliefert, können jedoch beim Endkunden **in Einzelteile demontiert werden**. Diese Typen sind in der Typenliste mit **1** gekennzeichnet.

Einige Korpusse werden aufgrund ihrer Abmessung **in Einzelteilen zerlegt** geliefert. Diese Typen sind in der Typenliste mit **2** gekennzeichnet.

Die Fronten mit der Ziffer **2** werden separat mitgeliefert und sind somit immer (de-)montierbar.

Als Alternative zu einer individuellen Planung aus dem Gesamtprogramm besteht die Möglichkeit, unter gestalteten Vorschlagskombinationen auszuwählen. Diese erleichtern die Planung. Die Vorschlagskombinationen können um eventuelles Zubehör ergänzt werden. Dieses wird gegen Aufpreis berechnet.

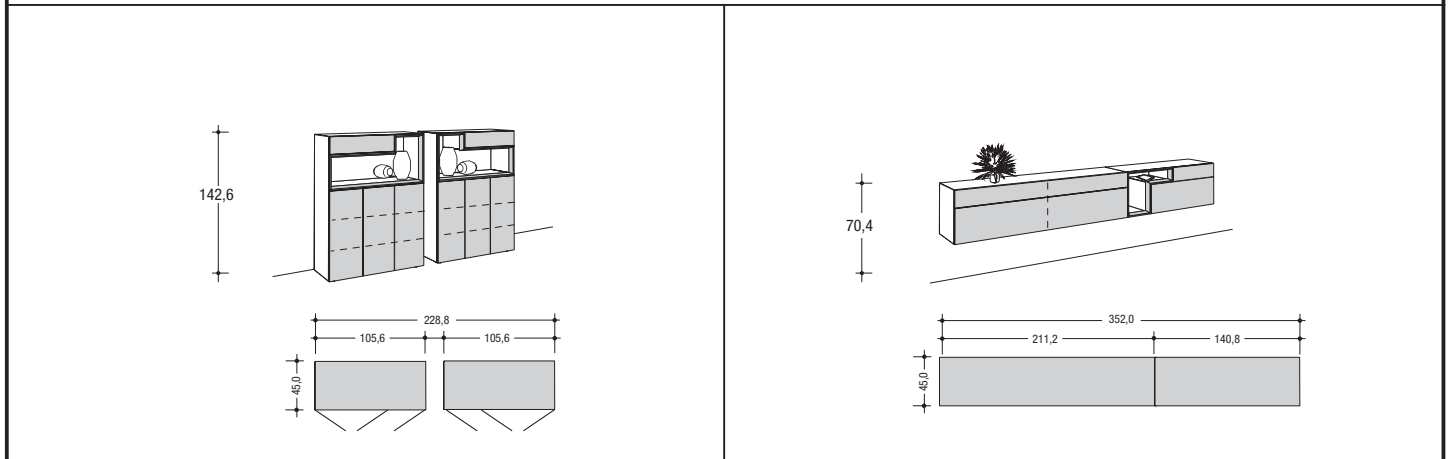

Preisgr. I II III IV	980001	-	wie Abb. spiegelb. Preisgr. I II III IV	980002 981002	-
		-			-
		-			-
		-			-
		-			-

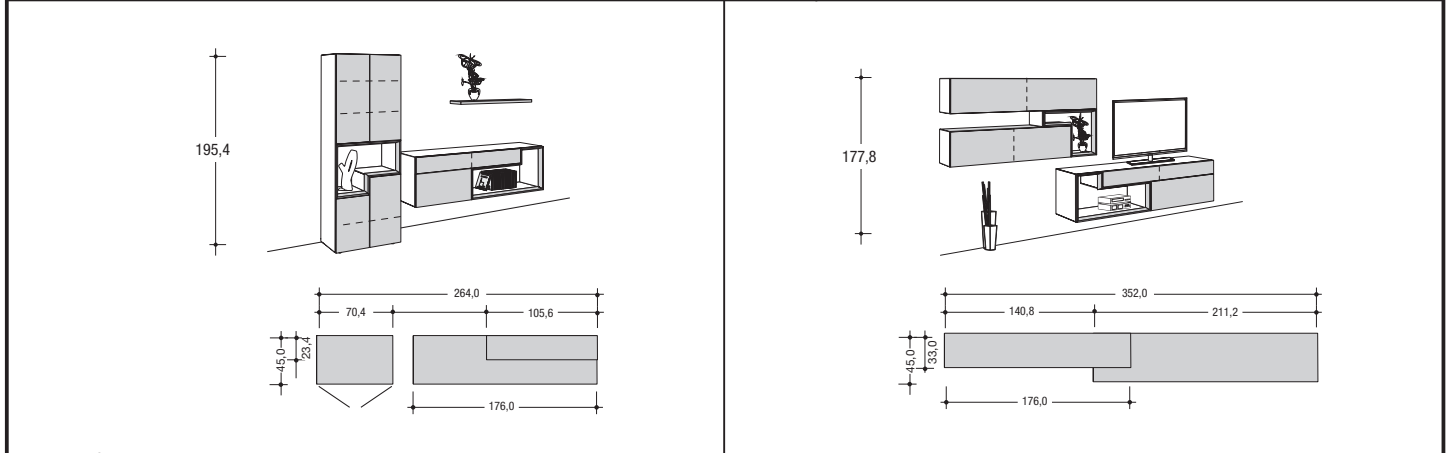

wie Abb. spiegelb. Preisgr. I II III IV	980003 981003	-	wie Abb. spiegelb. Preisgr. I II III IV	980004 981004	-
		-			-
		-			-
		-			-
		-			-

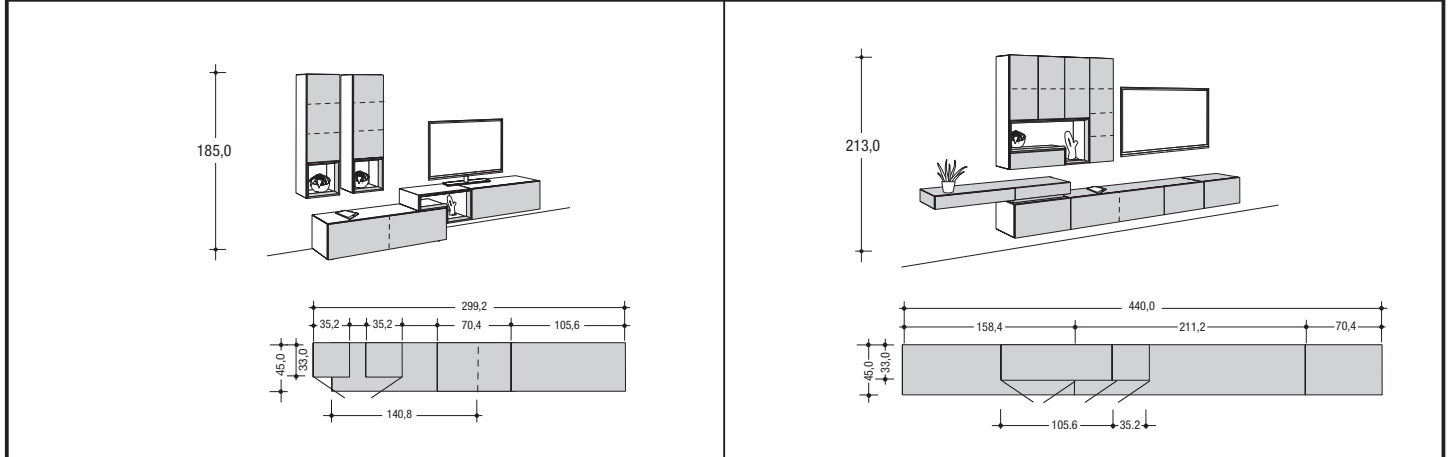

wie Abb. spiegelb. Preisgr. I II III IV	980005 981005	-	wie Abb. spiegelb. Preisgr. I II III IV	980008 981008	-
		-			-
		-			-
		-			-
		-			-

Vorschlagskombinationen

Als Alternative zu einer individuellen Planung aus dem Gesamtprogramm besteht die Möglichkeit, unter gestalteten Vorschlagskombinationen auszuwählen. Diese erleichtern die Planung. Die Vorschlagskombinationen können um eventuelles Zubehör ergänzt werden. Dieses wird gegen Aufpreis berechnet.

<p>wie Abb. spiegeln. Preisgr.</p> <p>980009 981009</p> <p>I - II - III - IV -</p>	<p>wie Abb. spiegeln. Preisgr.</p> <p>980010 981010</p> <p>I - II - III - IV -</p>
<p>wie Abb. spiegeln. Preisgr.</p> <p>980011 981011</p> <p>I - II - III - IV -</p>	<p>wie Abb. spiegeln. Preisgr.</p> <p>980012 981012</p> <p>I - II - III - IV -</p>
<p>wie Abb. spiegeln. Preisgr.</p> <p>980013 981013</p> <p>I - II - III - IV -</p>	<p>wie Abb. spiegeln. Preisgr.</p> <p>980014 981014</p> <p>I - II - III - IV -</p>

Als Alternative zu einer individuellen Planung aus dem Gesamtprogramm besteht die Möglichkeit, unter gestalteten Vorschlagskombinationen auszuwählen. Diese erleichtern die Planung. Die Vorschlagskombinationen können um eventuelles Zubehör ergänzt werden. Dieses wird gegen Aufpreis berechnet.

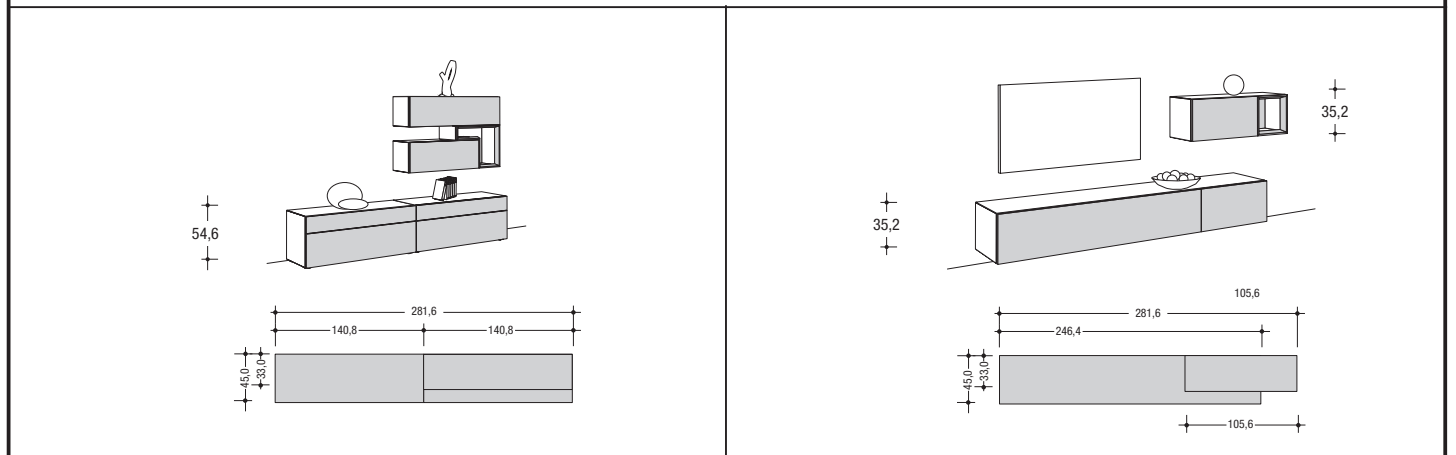

wie Abb. spiegelb. Preisgr.	980015 981015	wie Abb. spiegelb. Preisgr.	980016 981016
I	-	I	-
II	-	II	-
III	-	III	-
IV	-	IV	-

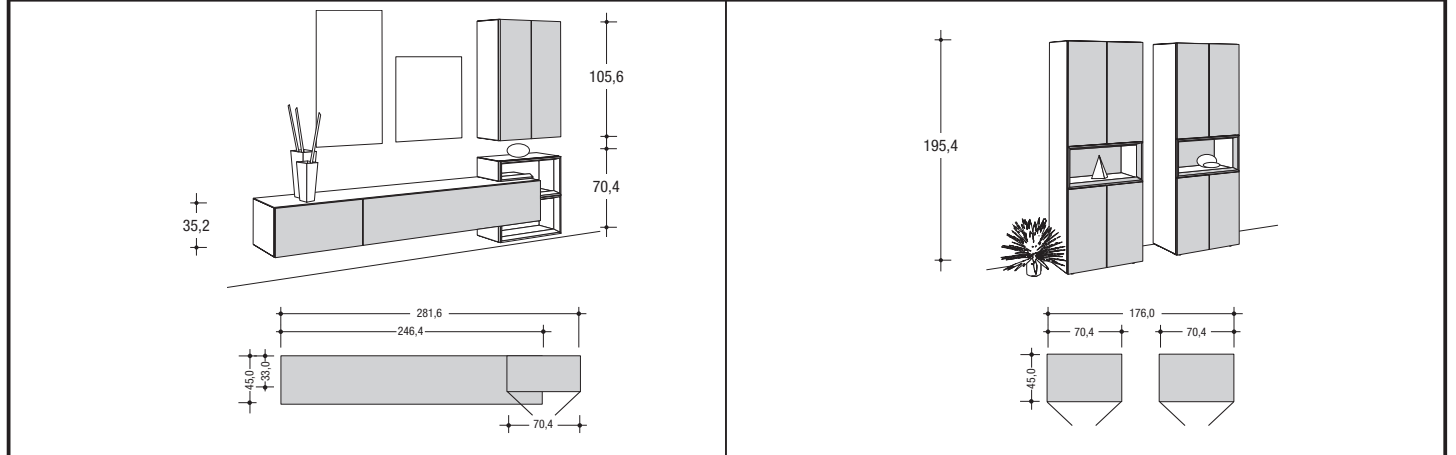

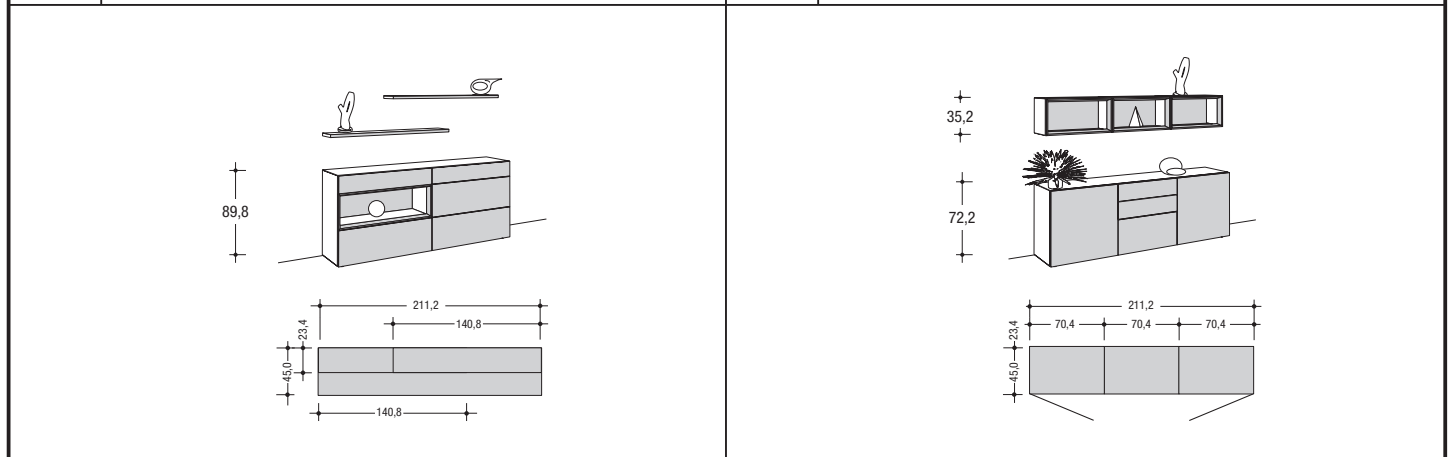

wie Abb. spiegelb. Preisgr.	980017 981017	Preisgr.	980018
I	-	I	-
II	-	II	-
III	-	III	-
IV	-	IV	-





wie Abb. spiegelb. Preisgr.	980019 981019	Preisgr.	980020
I	-	I	-
II	-	II	-
III	-	III	-
IV	-	IV	-

2 Raster Lowboards: bodenstehend

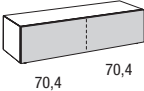
Zubehör: siehe Seite 12-13 und 22-24
Beleuchtung: siehe Seite 25

2 Raster Lowboards: bodenstehend 35,2 cm hoch (37,0 cm hoch inkl. 1,8 cm hohen Sockelverstellern), 52,0 cm tief												
		52,8 cm breit		70,4 cm breit		105,6 cm breit		140,8 cm breit				
				1 Schublade	1 Klappe	1 Schublade	1 Klappe	1 Schublade	1 Klappe	1 Schublade	1 Klappe	
		Klappen- anschlag unten	Preisgr.	25511	25518	27511	27518	210511	210518	214511	214518	
			I	-	-	-	-	-	-	-	-	
II	-		-	-	-	-	-	-	-			
III	-		-	-	-	-	-	-	-			
IV	-	-	-	-	-	-	-	-	-			

2 Raster Lowboards: bodenstehend oder als Hängeelement

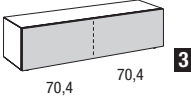
2 Raster Lowboards: bodenstehend oder als Hängeelement 35,2 cm hoch (37,0 cm hoch inkl. 1,8 cm hohen Sockelverstellern), 45,0 cm tief												
		52,8 cm breit		70,4 cm breit		105,6 cm breit		140,8 cm breit				
				1 Schublade	1 Klappe	1 Schublade	1 Klappe	1 Schublade	1 Klappe	1 Schublade	1 Klappe	
		Klappen- anschlag unten	Preisgr.	25411	25418	27411	27418	210411	210418	214411	214418	
			I	-	-	-	-	-	-	-	-	
II	-		-	-	-	-	-	-	-			
III	-		-	-	-	-	-	-	-			
IV	-	-	-	-	-	-	-	-	-			

Bei Einplanung als Hängeelemente oder gestapelte Elemente:
 Max. Belastung 15 kg pro Meter:
 52,8 cm Breite: 7,5 kg
 70,4 cm Breite: 10,0 kg
 105,6 cm Breite: 15,0 kg
 140,8 cm Breite: 20,0 kg
 176,0 cm Breite: 25,0 kg
 211,2 cm Breite: 30,0 kg
 246,4 cm Breite: 30,0 kg

Hängeelemente bzw. Wandmontage:
 Siehe hierzu die Informationen auf Seite 4.

Hängebeschlag Werden Elemente als Hängeelemente oder gestapelt eingeplant, so ist ein Hängebeschlag zu bestellen.	4528	4704	4105	4140
	-	-	-	-

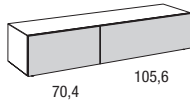

176,0 cm breit

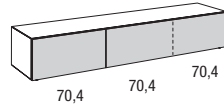

211,2 cm breit

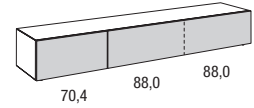

246,4 cm breit

		2 Schubladen	2 Klappen	1 Schublade; 1 Klappe	2 Schubladen	2 Klappen	1 Schublade; 1 Klappe	2 Schubladen	2 Klappen	1 Schublade; 1 Klappe
wie Abb. spiegelb.		2175111	2175181	2175131	2215111	2215181	2215131	2245111	2245181	2245131
Preisgr.		2175112	2175182	2175132	2215112	2215182	2215132	2245112	2245182	2245132
I		-	-	-	-	-	-	-	-	-
II		-	-	-	-	-	-	-	-	-
III		-	-	-	-	-	-	-	-	-
IV		-	-	-	-	-	-	-	-	-

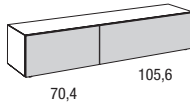

176,0 cm breit

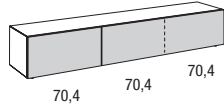

211,2 cm breit

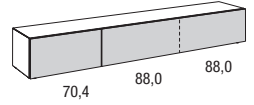

246,4 cm breit

		2 Schubladen	2 Klappen	1 Schublade; 1 Klappe	2 Schubladen	2 Klappen	1 Schublade; 1 Klappe	2 Schubladen	2 Klappen	1 Schublade; 1 Klappe
wie Abb. spiegelb.		2174111	2174181	2174131	2214111	2214181	2214131	2244111	2244181	2244131
Preisgr.		2174112	2174182	2174132	2214112	2214182	2214132	2244112	2244182	2244132
I		-	-	-	-	-	-	-	-	-
II		-	-	-	-	-	-	-	-	-
III		-	-	-	-	-	-	-	-	-
IV		-	-	-	-	-	-	-	-	-
		4176			4211			4246		
		-			-			-		

3 Raster Lowboards: bodenstehend

Zubehör: siehe Seite 12-13 und 22-24
Beleuchtung: siehe Seite 25

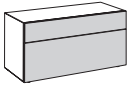
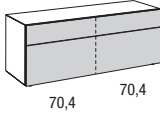
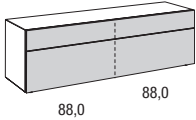
3 Raster Lowboards: bodenstehend 52,8 cm hoch (54,6 cm hoch inkl. 1,8 cm hohen Sockelverstellern), 52,0 cm tief										
		105,6 cm breit			140,8 cm breit			176,0 cm breit		
Klappen- anschlag unten	Preisgr. I II III IV	2 Schubladen	Oben: 1 Klappe Unten: 1 Schublade	2 Schubladen	Oben: 1 Klappe Unten: 1 Schublade	2 Schubladen	Oben: 1 Klappe Unten: 1 Schublade			
		310511	310512	314511	314512	317511	317512			
		-	-	-	-	-	-	-	-	
		-	-	-	-	-	-	-	-	
		-	-	-	-	-	-	-	-	

3 Raster Lowboards: bodenstehend oder als Hängeelement

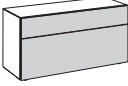
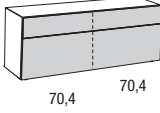
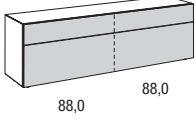
3 Raster Lowboards: bodenstehend oder als Hängeelement 52,8 cm hoch (54,6 cm hoch inkl. 1,8 cm hohen Sockelverstellern), 45,0 cm tief											
		105,6 cm breit			140,8 cm breit			176,0 cm breit			
Bei Einplanung als Hängeelemente oder gestapelte Elemente: Max. Belastung 15 kg pro Meter: 105,6 cm Breite: 15,0 kg 140,8 cm Breite: 20,0 kg 176,0 cm Breite: 25,0 kg 211,2 cm Breite: 30,0 kg	Klappen- anschlag unten	Preisgr. I II III IV	2 Schubladen	Oben: 1 Klappe Unten: 1 Schublade	Oben: 1 Schublade Unten: 1 Klappe	2 Schubladen	Oben: 1 Klappe Unten: 1 Schublade	Oben: 1 Schublade Unten: 1 Klappe	2 Schubladen	Oben: 1 Klappe Unten: 1 Schublade	Oben: 1 Schublade Unten: 1 Klappe
			310411	310412	310413	314411	314412	314413	317411	317412	317413
Hängeelemente bzw. Wand- montage: Siehe hierzu die Informationen auf Seite 4.			-	-	-	-	-	-	-	-	-
			-	-	-	-	-	-	-	-	-
Hängebeschlag Werden Elemente als Hängeelemente oder gestapelt eingeplant, so ist ein Hängebeschlag zu bestellen.			4105			4140			4176		
			-	-	-	-	-	-	-	-	-

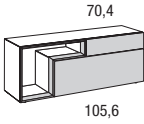
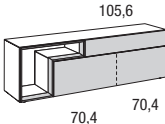
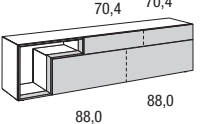
3 Raster Lowboards: bodenstehend oder als Hängeelement 52,8 cm hoch (54,6 cm hoch inkl. 1,8 cm hohen Sockelverstellern), 45,0 cm tief											
		140,8 cm breit			176,0 cm breit			211,2 cm breit			
Bei Einplanung als Hängeelemente oder gestapelte Elemente: Max. Belastung 15 kg pro Meter: 105,6 cm Breite: 15,0 kg 140,8 cm Breite: 20,0 kg 176,0 cm Breite: 25,0 kg 211,2 cm Breite: 30,0 kg	Klappen- anschlag unten	wie Abb. spiegelb. Preisgr. I II III IV	1 offenes Fach; 2 Schubladen	1 offenes Fach; Oben: 1 Klappe Unten: 1 Schublade	1 offenes Fach; Oben: 1 Schublade Unten: 1 Klappe	1 offenes Fach; 2 Schubladen	1 offenes Fach; Oben: 1 Klappe Unten: 1 Schublade	1 offenes Fach; Oben: 1 Schublade Unten: 1 Klappe	1 offenes Fach; 2 Schubladen	1 offenes Fach; Oben: 1 Klappe Unten: 1 Schublade	1 offenes Fach; Oben: 1 Schublade Unten: 1 Klappe
			3144211 3144212	3144221 3144222	3144231 3144232	3174211 3174212	3174221 3174222	3174231 3174232	3214211 3214212	3214221 3214222	3214231 3214232
Hängeelemente bzw. Wand- montage: Siehe hierzu die Informationen auf Seite 4.			-	-	-	-	-	-	-	-	-
			-	-	-	-	-	-	-	-	-
Hängebeschlag Werden Elemente als Hängeelemente oder gestapelt eingeplant, so ist ein Hängebeschlag zu bestellen.			4140			4176			4211		
			-	-	-	-	-	-	-	-	-

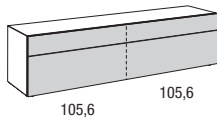

211,2 cm breit

		2 Schubladen	Oben: 1 Klappe Unten: 1 Schublade
		321511	321512
Preisgr.		-	-
I		-	-
II		-	-
III		-	-
IV		-	-

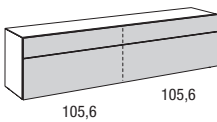

211,2 cm breit

		2 Schubladen	Oben: 1 Klappe Unten: 1 Schublade	Oben: 1 Schublade Unten: 1 Klappe
		321411	321412	321413
Preisgr.		-	-	-
I		-	-	-
II		-	-	-
III		-	-	-
IV		-	-	-

4211

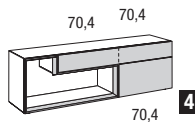

176,0 cm breit

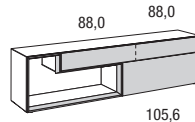

211,2 cm breit

		1 offenes Fach; 2 Schubladen	1 offenes Fach; Oben: 1 Klappe Unten: 1 Schublade	1 offenes Fach; Oben: 1 Schublade Unten: 1 Klappe	1 offenes Fach; 2 Schubladen	1 offenes Fach; Oben: 1 Klappe Unten: 1 Schublade	1 offenes Fach; Oben: 1 Schublade Unten: 1 Klappe
		3174311 3174312	3174321 3174322	3174331 3174332	3214311 3214312	3214321 3214322	3214331 3214332
wie Abb. spiegelb.		-	-	-	-	-	-
Preisgr.		-	-	-	-	-	-
I		-	-	-	-	-	-
II		-	-	-	-	-	-
III		-	-	-	-	-	-
IV		-	-	-	-	-	-

4176

4211

Kabeldurchlässe / Subwoofer-Bodenausschnitt

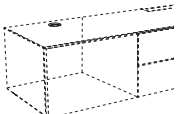
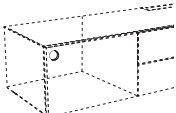
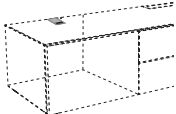
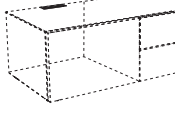
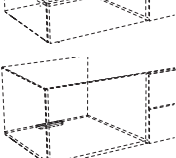
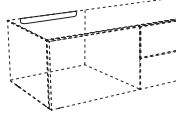
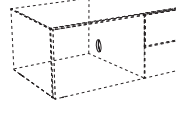
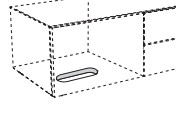
	<p>Kabeldurchlass K1 silberfarbig; Ø 8,0 cm Es besteht die Möglichkeit eines Kabeldurchlasses in dem oberen und unteren Abschlussboden der Lowboards sowie in Konstruktionsböden. Der Kabeldurchlass ist im hinteren Bereich des Bodens möglich. Position mittig vom Fach, Mitte der Bohrung von der Hinterkante des Elementes: 10,0 cm.</p>	<p>K1 -</p>
	<p>Kabeldurchlass K2 silberfarbig; Ø 8,0 cm Es besteht die Möglichkeit eines Kabeldurchlasses in der Rückwand der Lowboards. Position mittig vom Fach.</p>	<p>K2 -</p>
	<p>Kabeldurchlass K7 silberfarbig; 7,0 x 12,0 cm Es besteht die Möglichkeit eines Kabeldurchlasses in dem Abschlussboden der Lowboards. Position mittig vom Fach, bündig an der Hinterkante des Elementes.</p>	<p>K7 -</p>
	<p>Kabeldurchlass K8 silberfarbig; 12,8 x 3,2 cm Es besteht die Möglichkeit eines Kabeldurchlasses in dem Abschlussboden der Lowboards. Der Kabeldurchlass ist an der Hinterkante des Abschlussbodens möglich. Position mittig vom Fach.</p>	<p>K8 -</p>
	<p>Kabeldurchlass K9 13,0 x 1,6 cm Es besteht die Möglichkeit eines Kabeldurchlasses in einem Einlegeboden oder im unteren Abschlussboden. Der Kabeldurchlass ist an der Hinterkante des Einlegebodens bzw. an der Hinterkante des unteren Abschlussbodens hinter der Rückwand möglich. Position mittig vom Fach.</p>	<p>K9 -</p>
	<p>Kabeldurchlass K11 4,0 cm hoch Es besteht die Möglichkeit eines Kabeldurchlasses in der Rückwand der Lowboards. Die Rückwand wird unterhalb des Abschlussbodens ausgefräst. Position mittig vom Fach. Nutzbare Breite: Fachbreite abzgl. 23,0 cm.</p>	<p>K11 -</p>
	<p>Kabeldurchlass K20 silberfarbig; Ø 8,0 cm Es besteht die Möglichkeit eines Kabeldurchlasses in den Mittelseiten der Lowboards. Position: Mitte der Bohrung von der Hinterkante des Elementes: 10,0 cm.</p>	<p>K20 -</p>
	<p>Subwoofer-Bodenausschnitt Bodenausschnitt 12 x 23,2 cm Durch den Bodenausschnitt dringen die Töne des Subwoofers ohne Behinderung aus dem Lowboard nach aussen. Die exakte Position im Korpus wird werksseitig festgelegt und kann nicht verändert werden.</p>	<p>14 -</p>

IR-Repeater-Set

IR-Repeater-Set

Infrarot-Signal-Übertragungs-Set zur Ansteuerung von Media-Geräten hinter blickdichten Fronten. Mit einem Set können die Geräte in einem Fach angesteuert werden. Dabei gilt:

- Pro Fach muss ein Set eingesetzt werden. Es können bei großen Fächern auch zwei Sender installiert werden, um die Sendeleistung zu erhöhen. In diesem Fall ist lediglich ein zusätzlicher Sender zu bestellen.
- Der Sender ist in unmittelbarer Reichweite zum Empfangsaugen des Mediengerätes anzubringen.
- Übertragbares IR Frequenzband 20 - 60 kHz
- Mit einem Empfänger lassen sich bis zu 3 Sender kombinieren.

Es besteht die Möglichkeit der Verwendung von 3 Sendern über einen Empfänger inkl. Masterbox. Dieses ermöglicht die gleichzeitige Ansteuerung von 3 unterschiedlichen Möbelfächern bzw. lässt es in kritischen Anwendungen zu, ein Möbelfach mit mehreren Sendern auszustatten, um die Sendeleistung in diesem Fach zu erhöhen bzw. 2 nebeneinander stehende Endgeräte ansteuern zu können.

Das IR-Repeater-Set besteht aus:

- 1 Empfangsaugen (Ø 3,0 cm) inkl. Standwinkel
- 1 elektrischer Sender
- 1 Stecker EVG 12 V
- Kabelclips

Bitte beachten Sie die Angaben der Bedienungsanleitung!

IR-Repeater-Set 1 Empfangsaugen und 1 Sender inkl. Standwinkel
2001 -
zusätzlicher Sender
2003 -

Flachbildschirmhalter

Flachbildschirmhalter WTL6

Der Flachbildschirmhalter kann 3-dimensional verstellbar werden. Er ist geeignet für Flachbildschirme mit einer Bildschirmdiagonale von 102-216 cm (40"-85"); max. Belastung: 45 kg.

Geeignet für Curved TV's.

Flachbildschirmhalter einsetzbar für VESA-Norm:

min.: 200 x 200 mm

max.: 600 x 400 mm



zur freien Wandmontage

9704

Flachbildschirmhalter THIN 545, optimal einstellbar

Der Flachbildschirmhalter kann 3-dimensional verstellbar werden. Er ist geeignet für Flachbildschirme mit einer Bildschirmdiagonale von 102-165 cm (40"-65") und einer max. Tiefe von 4,5 cm; max. Belastung: 25 kg.

Unter www.vogels.com können Sie prüfen, ob Ihr Flachbildschirm an diesem Flachbildschirmhalter montiert werden kann. Geben Sie die Bezeichnung THIN 545 ein. Nach wenigen Schritten ist ersichtlich, ob Ihr Flachbildschirm mit dem Flachbildschirmhalter kompatibel ist.

Nicht geeignet für Curved TV's.

Flachbildschirmhalter einsetzbar für VESA-Norm:

min.: 100 x 100 mm

max.: 600 x 400 mm

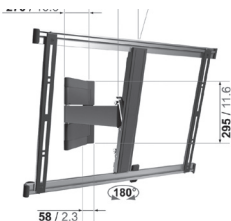

zur freien Wandmontage

9304

Flachbildschirmhalter THIN 515

Der Flachbildschirmhalter kann um max. 15° geneigt werden. Er ist geeignet für Flachbildschirme mit einer Bildschirmdiagonale von 102-165 cm (40"-65") und einer max. Tiefe von 5,0 cm; max. Belastung: 25 kg.

Unter www.vogels.com können Sie prüfen, ob Ihr Flachbildschirm an diesem Flachbildschirmhalter montiert werden kann. Geben Sie die Bezeichnung THIN 515 ein. Nach wenigen Schritten ist ersichtlich, ob Ihr Flachbildschirm mit dem Flachbildschirmhalter kompatibel ist.

Nicht geeignet für Curved TV's.

Flachbildschirmhalter einsetzbar für VESA-Norm:

min.: 100 x 100 mm

max.: 600 x 400 mm

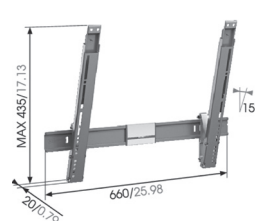

zur freien Wandmontage

9504

4 Raster Sideboards: bodenstehend

Zubehör: siehe Seite 22-24
Beleuchtung: siehe Seite 25

**4 Raster Sideboards:
bodenstehend**
70,4 cm hoch
(72,2 cm hoch inkl. 1,8 cm
hohen Sockelverstellern),
45,0 cm tief

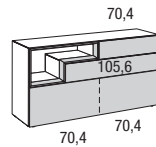

140,8 cm breit

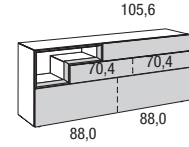

176,0 cm breit

1 offenes Fach; 3 Schubladen

1 offenes Fach; 3 Schubladen

wie Abb.
spiegelb.
Preisgr.
I
II
III
IV

4144111
4144112

4174111
4174112

-
-
-
-

-
-
-
-

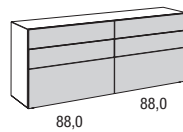

176,0 cm breit

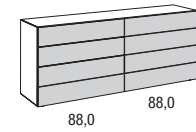

176,0 cm breit

6 Schubladen

8 Schubladen

Preisgr.
I
II
III
IV

4174211

4174221

-
-
-
-

-
-
-
-

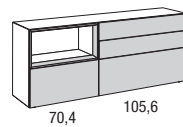

176,0 cm breit

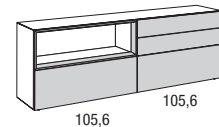

211,2 cm breit

1 offenes Fach; 4 Schubladen

1 offenes Fach; 4 Schubladen

wie Abb.
spiegelb.
Preisgr.
I
II
III
IV

4174121
4174122

4214111
4214112

-
-
-
-

-
-
-
-

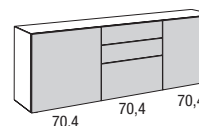

211,2 cm breit

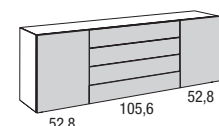

211,2 cm breit

2 Türen; 3 Schubladen

2 Türen; 4 Schubladen

Preisgr.
I
II
III
IV

4214211

4214221

-
-
-
-

-
-
-
-

5 Raster Sideboards: bodenstehend

TETRIM

**5 Raster Sideboards:
bodenstehend**
88,0 cm hoch
(89,8 cm hoch inkl. 1,8 cm
hohen Sockelverstellern),
45,0 cm tief

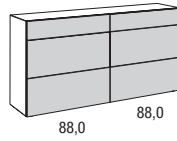

176,0 cm breit

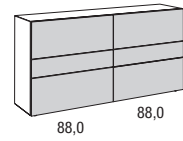

176,0 cm breit

6 Schubladen

6 Schubladen

5174241

5174251

Preisgr.
I
II
III
IV

-
-
-
-

-
-
-
-

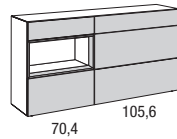

176,0 cm breit

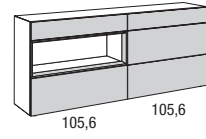

211,2 cm breit

1 offenes Fach; 5 Schubladen

1 offenes Fach; 5 Schubladen

5174131
5174132

5214131
5214132

wie Abb.
spiegelb.
Preisgr.
I
II
III
IV

-
-
-
-

-
-
-
-

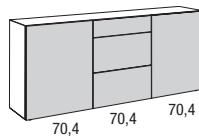

211,2 cm breit

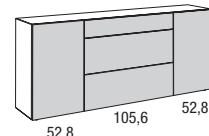

211,2 cm breit

2 Türen; 3 Schubladen

2 Türen; 3 Schubladen

5214241

5214251

Preisgr.
I
II
III
IV

-
-
-
-

-
-
-
-

5 Raster Sideboards: bodenstehend

Zubehör: siehe Seite 22-24
Beleuchtung: siehe Seite 25

**5 Raster Sideboards:
bodenstehend**
88,0 cm hoch
(89,8 cm hoch inkl. 1,8 cm
hohen Sockelverstellern),
45,0 cm tief

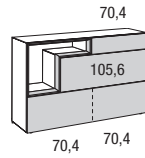

140,8 cm breit

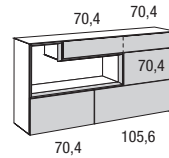

176,0 cm breit

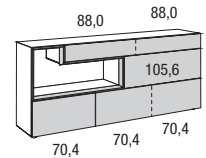

211,2 cm breit

		1 offenes Fach; 3 Schubladen	1 offenes Fach; Oben: 1 Schublade Mitte: 1 Klappe Unten: 1 Schublade	1 offenes Fach; 4 Schubladen	1 offenes Fach; Oben: 1 Schublade Mitte: 1 Klappe Unten: 2 Schubladen	1 offenes Fach; 4 Schubladen	1 offenes Fach; Oben: 1 Schublade Mitte: 1 Klappe Unten: 2 Schubladen
Klappen- anschlag unten	wie Abb. spiegelb.	5144111 5144112	5144121 5144122	5174111 5174112	5174121 5174122	5214111 5214112	5214121 5214122
	Preisgr.	-	-	-	-	-	-
	I	-	-	-	-	-	-
	II	-	-	-	-	-	-
	III	-	-	-	-	-	-
IV	-	-	-	-	-	-	

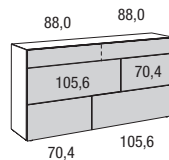

176,0 cm breit

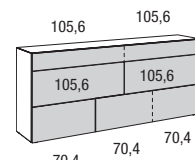



211,2 cm breit

		5 Schubladen	Oben: 1 Schublade Mitte: 2 Klappen Unten: 2 Schubladen	Oben: 1 Schublade Mitte: 1 Klappe; 1 Schublade Unten: 2 Schubladen	5 Schubladen	Oben: 1 Schublade Mitte: 2 Klappen Unten: 2 Schubladen	Oben: 1 Schublade Mitte: 1 Klappe; 1 Schublade Unten: 2 Schubladen
Klappen- anschlag unten	wie Abb. spiegelb.	5174211 5174212	5174221 5174222	5174231 5174232	5214211 5214212	5214221 5214222	5214231 5214232
	Preisgr.	-	-	-	-	-	-
	I	-	-	-	-	-	-
	II	-	-	-	-	-	-
	III	-	-	-	-	-	-
IV	-	-	-	-	-	-	

8 Raster Highboards: bodenstehend

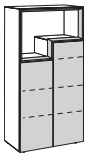
TETRIM

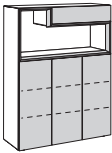
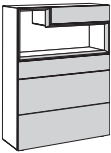
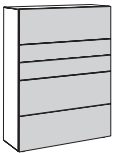
8 Raster Highboards: bodenstehend 140,8 cm hoch (142,6 cm hoch inkl. 1,8 cm hohen Sockelverstellern), 45,0 cm tief		 70,4 cm breit		 70,4 cm breit		 70,4 cm breit		
				1 offenes Fach; 2 Türen	1 offenes Fach; 3 Schubladen	1 offenes Fach; Oben: 1 Klappe Unten: 2 Schubladen	5 Schubladen	Oben: 1 Klappe Unten: 4 Schubladen
		Klappen- anschlag unten wie Abb. spiegelb. Preisgr. I II III IV		874111 874112 - - - -	87421 - - - -	87422 - - - -	87431 - - - -	87432 - - - -
			 105,6 cm breit		 105,6 cm breit		 105,6 cm breit	
			1 offenes Fach; 3 Türen; 1 Schublade	1 offenes Fach; 4 Schubladen	5 Schubladen			
			814111 814112 - - - -	814211 814212 - - - -	81431 - - - -			

11 Raster Elemente: bodenstehend

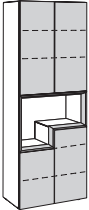
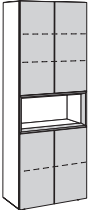
11 Raster Elemente: bodenstehend 193,6 cm hoch (195,4 cm hoch inkl. 1,8 cm hohen Sockelverstellern), 45,0 cm tief		 70,4 cm breit		 70,4 cm breit			
				4 Türen; 1 offenes Fach	4 Türen; 1 offenes Fach		
		wie Abb. spiegelb. Preisgr. I II III IV		1274111 1274112 - - - -	1274121 - - - -		

6 - 8 Raster Elemente: bodenstehend oder als Hängeelement

Zubehör: siehe Seite 22-24
Beleuchtung: siehe Seite 25

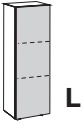
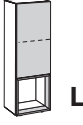
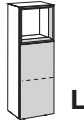
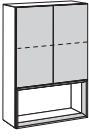
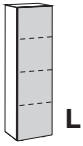
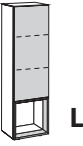
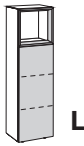
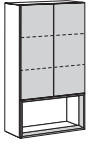
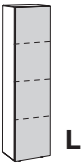
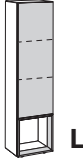
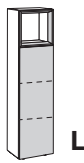
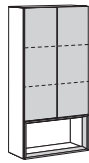
<p>6 - 8 Raster Elemente: bodenstehend oder als Hängeelement</p> <p>6 Raster hoch 105,6 cm hoch (107,4 cm hoch inkl. 1,8 cm hohen Sockelverstellern)</p> <p>7 Raster hoch 123,2 cm hoch (125,0 cm hoch inkl. 1,8 cm hohen Sockelverstellern)</p> <p>8 Raster hoch 140,8 cm hoch (142,6 cm hoch inkl. 1,8 cm hohen Sockelverstellern)</p> <p>33,0 oder 45,0 cm tief</p>	6 Raster hoch						Hängeelement		
									
	35,2 cm breit		35,2 cm breit		35,2 cm breit		70,4 cm breit		
	1 Tür		1 Tür; 1 offenes Fach		1 Tür; 1 offenes Fach		2 Türen; 1 offenes Fach		
	33,0 cm tief		45,0 cm tief		33,0 cm tief		45,0 cm tief		
	Preisgr. I II III IV	63031 L 63032 R		63041 L 63042 R		63131 L 63132 R		63141 L 63142 R	
		-		-		-		-	
		-		-		-		-	
		-		-		-		-	
	7 Raster hoch						Hängeelement		
									
35,2 cm breit		35,2 cm breit		35,2 cm breit		70,4 cm breit			
1 Tür		1 Tür; 1 offenes Fach		1 Tür; 1 offenes Fach		2 Türen; 1 offenes Fach			
33,0 cm tief		45,0 cm tief		33,0 cm tief		45,0 cm tief			
Preisgr. I II III IV	73031 L 73032 R		73041 L 73042 R		73131 L 73132 R		73141 L 73142 R		
	-		-		-		-		
	-		-		-		-		
	-		-		-		-		
8 Raster hoch						Hängeelement			
									
35,2 cm breit		35,2 cm breit		35,2 cm breit		70,4 cm breit			
1 Tür		1 Tür; 1 offenes Fach		1 Tür; 1 offenes Fach		2 Türen; 1 offenes Fach			
33,0 cm tief		45,0 cm tief		33,0 cm tief		45,0 cm tief			
Preisgr. I II III IV	83031 L 83032 R		83041 L 83042 R		83131 L 83132 R		83141 L 83142 R		
	-		-		-		-		
	-		-		-		-		
	-		-		-		-		
<p>Bei Einplanung als Hängeelemente: Max. Belastung 40 kg</p>						4352			
<p>Hängeelemente bzw. Wandmontage: Siehe hierzu die Informationen auf Seite 4.</p>						-			
<p>Hängebeschlag Werden Elemente als Hängeelemente oder gestapelt eingeplant, so ist ein Hängebeschlag zu bestellen.</p>						-			

10 - 12 Raster Elemente: bodenstehend oder als Hängeelement

Montagehinweise für Hängeelemente:
Beachten Sie bitte hierzu unbedingt die
Informationen und Hinweise im Kapitel
„Wandbeschaffenheit“!

3
4

TETRIM

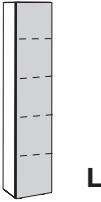
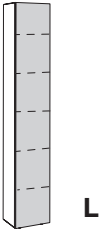
<p>10 - 12 Raster Elemente: bodenstehend oder als Hängeelement</p> <p>10 Raster hoch 176,0 cm hoch (177,8 cm hoch inkl. 1,8 cm hohen Sockelverstellern)</p> <p>12 Raster hoch 211,2 cm hoch (213,0 cm hoch inkl. 1,8 cm hohen Sockelverstellern)</p> <p>33,0 oder 45,0 cm tief</p> <p>12 Raster Elemente sind nicht als Hängeelemente einplanbar!</p> <p>Bei Einplanung als Hängeele- mente: Max. Belastung 40 kg</p> <p>Hängeelemente bzw. Wand- montage: Siehe hierzu die Informationen auf Seite 4.</p> <p>Hängebeschlag Werden Elemente als Hängeelemente oder gestapelt eingepant, so ist ein Hängebeschlag zu bestellen.</p>	10 Raster hoch		12 Raster hoch	
	 <p>35,2 cm breit</p>		 <p>35,2 cm breit</p>	
	1 Tür		1 Tür	
	33,0 cm tief		45,0 cm tief	
	Preisgr. I II III IV	103031 L 103032 R	103041 L 103042 R	123031 L 123032 R
	-	-	-	-
4352		-		

2 Raster Hängeelemente

Zubehör: siehe Seite 22-24
 Beleuchtung: siehe Seite 25

2 Raster Hängeelemente
 35,2 cm hoch;
 33,0 oder 45,0 cm tief

zur freien Wandmontage

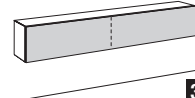
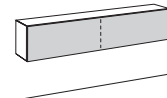
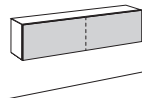
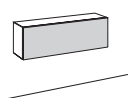

		105,6 cm breit		140,8 cm breit		176,0 cm breit		211,2 cm breit	
		1 Klappe		1 Klappe		1 Klappe		1 Klappe	
		33,0 cm tief	45,0 cm tief	33,0 cm tief	45,0 cm tief	33,0 cm tief	45,0 cm tief	33,0 cm tief	45,0 cm tief
Klappen-anschlag unten	Preisgr. I	210038	210048	214038	214048	217038	217048	221038	221048
	Preisgr. II	-	-	-	-	-	-	-	-
	Preisgr. III	-	-	-	-	-	-	-	-
	Preisgr. IV	-	-	-	-	-	-	-	-
Klappen-anschlag oben	Preisgr. I	210039	210049	214039	214049	217039	217049	221039	221049
	Preisgr. II	-	-	-	-	-	-	-	-
	Preisgr. III	-	-	-	-	-	-	-	-
	Preisgr. IV	-	-	-	-	-	-	-	-
	Preisgr. I II III IV	1 Schublade		1 Schublade		1 Schublade		1 Schublade	
		33,0 cm tief	45,0 cm tief	33,0 cm tief	45,0 cm tief	33,0 cm tief	45,0 cm tief	33,0 cm tief	45,0 cm tief
		210031	210041	214031	214041	217031	217041	221031	221041
		-	-	-	-	-	-	-	-

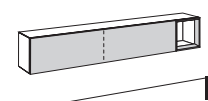
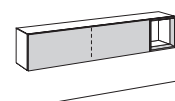
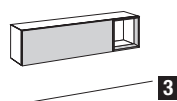
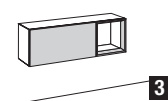

		105,6 cm breit		140,8 cm breit		176,0 cm breit		211,2 cm breit	
		1 Klappe; 1 offenes Fach		1 Klappe; 1 offenes Fach		1 Klappe; 1 offenes Fach		1 Klappe; 1 offenes Fach	
		33,0 cm tief	45,0 cm tief	33,0 cm tief	45,0 cm tief	33,0 cm tief	45,0 cm tief	33,0 cm tief	45,0 cm tief
Klappen-anschlag unten	wie Abb. spiegelb. Preisgr. I	2101381	2101481	2141381	2141481	2171381	2171481	2211381	2211481
	Preisgr. II	2101382	2101482	2141382	2141482	2171382	2171482	2211382	2211482
	Preisgr. III	-	-	-	-	-	-	-	-
	Preisgr. IV	-	-	-	-	-	-	-	-
Klappen-anschlag oben	wie Abb. spiegelb. Preisgr. I	2101391	2101491	2141391	2141491	2171391	2171491	2211391	2211491
	Preisgr. II	2101392	2101492	2141392	2141492	2171392	2171492	2211392	2211492
	Preisgr. III	-	-	-	-	-	-	-	-
	Preisgr. IV	-	-	-	-	-	-	-	-
	wie Abb. spiegelb. Preisgr. I II III IV	1 Schublade; 1 offenes Fach		1 Schublade; 1 offenes Fach		1 Schublade; 1 offenes Fach		1 Schublade; 1 offenes Fach	
		33,0 cm tief	45,0 cm tief	33,0 cm tief	45,0 cm tief	33,0 cm tief	45,0 cm tief	33,0 cm tief	45,0 cm tief
		2101311	2101411	2141311	2141411	2171311	2171411	2211311	2211411
		2101312	2101412	2141312	2141412	2171312	2171412	2211312	2211412

Max. Belastung: 40 kg

Hängeelemente bzw. Wandmontage:
 Siehe hierzu die Informationen auf Seite 4.

Hängeelemente

<p>2 Raster Hängeelemente 35,2 cm hoch; 33,0 oder 45,0 cm tief</p> <p>zur freien Wandmontage</p> <p>Max. Belastung: 40 kg</p> <p>Hängeelemente bzw. Wandmontage: Siehe hierzu die Informationen auf Seite 4.</p>								
	35,2 cm breit		70,4 cm breit		70,4 cm breit		70,4 cm breit	
	1 offenes Fach		1 offenes Fach		1 offenes Fach		1 offenes Fach	
	33,0 cm tief	45,0 cm tief	33,0 cm tief	45,0 cm tief	33,0 cm tief	45,0 cm tief	33,0 cm tief	45,0 cm tief
Preisgr. I II III IV	27011	27012	27003	27004	270131 270132	270141 270142	270231 270232	270241 270242
	-	-	-	-	-	-	-	-
	-	-	-	-	-	-	-	-
	-	-	-	-	-	-	-	-
	-	-	-	-	-	-	-	-
<p>3 Raster Hängeelemente 52,8 cm hoch; 33,0 oder 45,0 cm tief</p> <p>zur freien Wandmontage</p> <p>Max. Belastung: 40 kg</p> <p>Hängeelemente bzw. Wandmontage: Siehe hierzu die Informationen auf Seite 4.</p>								
							70,4 cm breit	
							1 offenes Fach	
							33,0 cm tief	45,0 cm tief
wie Abb. spiegelb. Preisgr. I II III IV							270331 270332	270341 270342
							-	-
							-	-
							-	-
							-	-
<p>7 Raster Hängeelemente 123,2 cm hoch; 33,0 oder 45,0 cm tief</p> <p>zur freien Wandmontage</p> <p>Max. Belastung: 40 kg</p> <p>Hängeelemente bzw. Wandmontage: Siehe hierzu die Informationen auf Seite 4.</p>								
	70,4 cm breit				105,6 cm breit			
	2 Türen; 1 Schublade; 1 offenes Fach				3 Türen; 1 Schublade; 1 offenes Fach			
	33,0 cm tief		45,0 cm tief		33,0 cm tief		45,0 cm tief	
wie Abb. spiegelb. Preisgr. I II III IV	77003		77004		710031 710032		710041 710042	
	-		-		-		-	
	-		-		-		-	
	-		-		-		-	
	-		-		-		-	

Schreib-/Schminktisch

<p>Schreib-/Schminktisch als Hängeelement 52,8 cm hoch; Tischplatte 12,8 cm hoch; 45,0 cm tief</p> <p>Max. Belastung: 40 kg</p> <p>Hängeelemente bzw. Wandmontage: Siehe hierzu die Informationen auf Seite 4.</p>												
	158,4 cm breit											
					3 Schubladen				Oben: 2 Schubladen Unten: 1 Klappe			
	33,0 cm tief		45,0 cm tief		33,0 cm tief		45,0 cm tief					
Klappenanschlag unten	wie Abb. spiegelb. Preisgr. I II III IV	315411 315412				315421 315422						
		-				-						
		-				-						
		-				-						
		-				-						

Einlegeböden – hinter Türen

Einlegeböden – hinter Türen 1,9 cm stark (2,9 cm stark für 105,6 cm Breite) Tiefen: 27,5 cm (für 33,0 cm Tiefe), 39,5 cm (für 45,0 cm Tiefe) bzw. 46,5 cm (für 52,0 cm Tiefe)										
	für 17,6 cm Breite			für 35,2 cm Breite			für 52,8 cm Breite			
		für 33,0 cm Tiefe	für 45,0 cm Tiefe	für 52,0 cm Tiefe	für 33,0 cm Tiefe	für 45,0 cm Tiefe	für 52,0 cm Tiefe	für 33,0 cm Tiefe	für 45,0 cm Tiefe	für 52,0 cm Tiefe
	Preisgr.	123	124	127	133	134	137	153	154	157
	I	-	-	-	-	-	-	-	-	-
	II	-	-	-	-	-	-	-	-	-
	III	-	-	-	-	-	-	-	-	-
	IV	-	-	-	-	-	-	-	-	-
		für 70,4 cm Breite						für 105,6 cm Breite		
		für 33,0 cm Tiefe	für 45,0 cm Tiefe	für 52,0 cm Tiefe				für 33,0 cm Tiefe	für 45,0 cm Tiefe	für 52,0 cm Tiefe
Preisgr.	173	174	177				1103	1104	1107	
I	-	-	-				-	-	-	
II	-	-	-				-	-	-	
III	-	-	-				-	-	-	
IV	-	-	-				-	-	-	

Einlegeböden – hinter Klappen

Einlegeböden – hinter Klappen 1,9 cm stark (2,9 cm stark für 105,6 cm Breite) Tiefen: 21,5 cm (für 33,0 cm Tiefe), 33,5 cm (für 45,0 cm Tiefe) bzw. 40,5 cm (für 52,0 cm Tiefe)										
				für 35,2 cm Breite			für 52,8 cm Breite			
					für 33,0 cm Tiefe	für 45,0 cm Tiefe	für 52,0 cm Tiefe	für 33,0 cm Tiefe	für 45,0 cm Tiefe	für 52,0 cm Tiefe
	Preisgr.				1338	1348	1378	1538	1548	1578
	I				-	-	-	-	-	-
	II				-	-	-	-	-	-
	III				-	-	-	-	-	-
	IV				-	-	-	-	-	-
		für 70,4 cm Breite			für 88,0 cm Breite			für 105,6 cm Breite		
		für 33,0 cm Tiefe	für 45,0 cm Tiefe	für 52,0 cm Tiefe	für 33,0 cm Tiefe	für 45,0 cm Tiefe	für 52,0 cm Tiefe	für 33,0 cm Tiefe	für 45,0 cm Tiefe	für 52,0 cm Tiefe
Preisgr.	1738	1748	1778	1838	1848	1878	11038	11048	11078	
I	-	-	-	-	-	-	-	-	-	
II	-	-	-	-	-	-	-	-	-	
III	-	-	-	-	-	-	-	-	-	
IV	-	-	-	-	-	-	-	-	-	

Abdeckplatte

1,0 cm stark; 33,0 cm, 45,0 cm oder 52,0 cm tief, bzw. 47,9 oder 54,9 cm tief für Raumteiler

Alle (Korpus-) Elemente, Low-, Side- und Highboards können mit einer zusätzlichen Abdeckplatte ausgestattet werden.

Die Abdeckplatte wird je angefangene 10 cm berechnet. Zur Vereinfachung muss hier nur die Gesamtbreite der Kombination ermittelt werden. Die Abdeckplatten sind durchgehend bis max. 268,0 cm Breite.



Preis je angefangene 10 cm:

	33,0 cm tief	45,0 cm tief	52,0 cm tief	47,9 cm tief (für Raumteiler)	54,9 cm tief (für Raumteiler)
	3525	3520	3527	3620	3627
Preisgr. I	-	-	-	-	-
II	-	-	-	-	-
III	-	-	-	-	-
IV	-	-	-	-	-

Abdeckplatte aus hinterlackiertem Glas

0,8 cm stark; 33,0 cm, 45,0 cm oder 52,0 cm tief, bzw. 47,9 oder 54,9 cm tief für Raumteiler

Alle (Korpus-) Elemente, Low-, Side- und Highboards können mit einer zusätzlichen Abdeckplatte ausgestattet werden.

Die Abdeckplatte wird je angefangene 10 cm berechnet. Zur Vereinfachung muss hier nur die Gesamtbreite der Kombination ermittelt werden. Die Abdeckplatten sind durchgehend bis max. 299,2 cm Breite.



Preis je angefangene 10 cm:

	33,0 cm tief	45,0 cm tief	52,0 cm tief	47,9 cm tief (für Raumteiler)	54,9 cm tief (für Raumteiler)
	3535	3530	3537	3630	3637
	-	-	-	-	-

Bitte geben Sie bei der Bestellung unbedingt die gewünschte Ausführung an!

Abdeckplatte aus Keramik

0,6 cm stark; 33,0 cm, 45,0 cm oder 52,0 cm tief, bzw. 47,9 oder 54,9 cm tief für Raumteiler

Alle (Korpus-) Elemente, Low-, Side- und Highboards können mit einer zusätzlichen Abdeckplatte ausgestattet werden.

Die Abdeckplatte wird je angefangene 10 cm berechnet. Zur Vereinfachung muss hier nur die Gesamtbreite der Kombination ermittelt werden. Die Abdeckplatten sind durchgehend bis max. 299,2 cm Breite.





Preis je angefangene 10 cm:







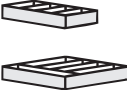

	33,0 cm tief	45,0 cm tief	52,0 cm tief	47,9 cm tief (für Raumteiler)	54,9 cm tief (für Raumteiler)
	3545	3540	3547	3640	3647
	-	-	-	-	-

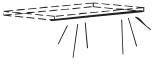
Bitte geben Sie bei der Bestellung unbedingt die gewünschte Ausführung an!

Zubehör

Zubehör für Schubladen

Tableau mit grauem Stoff bespannt 		für 35,2 cm Breite	für 52,8 cm Breite	für 70,4 cm Breite	für 88,0 cm Breite	für 105,6 cm Breite
	für 33,0 cm Elementtiefe	8620	8621	8622	8632	8623
für 45,0 cm Elementtiefe	8624	8625	8626	8633	8627	-
für 52,0 cm Elementtiefe	8628	8629	8630	8634	8631	-
Besteckbox aus Metall, innen mit grauem Stoff bespannt; inkl. Einteilungen 		17,6 cm breit		35,2 cm breit		
	für 45,0 cm Elementtiefe	845	846	-	-	-
für 52,0 cm Elementtiefe	855	856	-	-	-	-
Besteckreiter mit grauem Stoff bespannt, zur Bestückung von Schubladen Satz 1: für 60 Besteckteile Satz 2: für 17 Vorlegeteile 		Satz 1: für übliches Essbesteck wie Löffel, Gabeln, Messer etc.		Satz 2: für Saucenkelle, Kuchengabeln, Tortenheber etc.		
		116	117	-	-	-

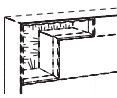
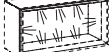
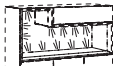
<p>LED-Lichtleiste zur Montage unter Hänge-Elemente und Wandsteckborde</p> <p>Nachträgliche Montage ist nicht möglich.</p>  <p>Dieses Produkt enthält eine Lichtquelle der Energieeffizienzklasse F. 12 V.</p> 	für 35,2 cm Breite	für 52,8 cm Breite	für 70,4 cm Breite	für 88,0 cm Breite
	1,6 W	2,4 W	4,7 W	5,9 W
	322	522	822	922
	-	-	-	-
	für 105,6 cm Breite	für 123,2 cm Breite	für 140,8 cm Breite	für 158,4 cm Breite
	6,3 W	8,2 W	10,2 W	10,6 W
112	122	142	152	
-	-	-	-	
für 176,0 cm Breite	für 193,6 cm Breite	für 211,2 cm Breite	für 246,4 cm Breite	
12,5 W	14,1 W	15,3 W	17,5 W	
172	192	212	242	
-	-	-	-	
<p>LED-Einbaustrahler Ø 7,1 cm; zur Montage in Elemente</p> <p>Nachträgliche Montage ist nicht möglich.</p>  <p>Dieses Produkt enthält eine Lichtquelle der Energieeffizienzklasse F. 12 V.</p> 	2,9 W			
				7941
				-
<p>LED-Rahmenbeleuchtung zur Montage in Rahmen der offenen Fächer</p> <p>Dieses Produkt enthält eine Lichtquelle der Energieeffizienzklasse E. 12 V.</p> 	<p>Rahmenform:</p>  <p>9,0 W</p>	<p>Rahmenform:</p>  <p>17,2 W</p>	<p>Rahmenform:</p>  <p>17,2 W</p>	<p>Rahmenform:</p>  <p>22,7 W</p>
	<p>Rahmenform:</p>  <p>14,5 W</p>			
	<p>Rahmenform:</p>  <p>21,8 W</p> <p>7954</p>		<p>7955</p>	
				-

Funkfernbedienung mit Farbtemperaturwechsel

Standardmäßig erfolgt die Schaltung der Beleuchtung durch einen außenliegenden Fußschalter. Die Farbtemperatur der LED-Leuchten bei Einsatz des Fußschalters ist kaltweiß. Als Alternative ist aber auch eine 4-Kanal Funkfernbedienung möglich, für die ein Aufpreis berechnet wird. Mit jedem der 4 Kanäle können mehrere Leuchten ein- und ausgeschaltet werden. Alle 4 Kanäle sind separat über Tastendruck dimmbar. Die Farbtemperatur aller 4 Kanäle ist von kaltweiß (ca. 6500 Kelvin = Grundeinstellung der LED-Leuchten) auf warmweiß (ca. 2700 Kelvin) stufenlos einstellbar. Wenn warmweiß gewünscht wird, muss eine Funkfernbedienung bestellt werden. Des weiteren besteht die Möglichkeit, mit den Tasten „Alles an“ bzw. „Alles aus“ alle Kanäle gleichzeitig an- bzw. auszuschalten. Die Funkfernbedienung besteht aus einem Sender und einem Empfänger. Werden aufgrund der Möbelplanung mehrere Empfänger benötigt, werden diese und entsprechende Kabel werksseitig zugesteuert (ohne Mehrpreis). Bei Einsatz der Funkfernbedienung entfällt die Fußschaltung.



2119

Wandsteckborde

Wandsteckborde 2,9 cm stark; 23,4 cm tief zur freien Wandmontage LED-Lichtleiste für Wandsteckborde (möglich ab 70,4 cm Breite): siehe Vorseite							
		35,2 cm breit	52,8 cm breit	70,4 cm breit	88,0 cm breit	105,6 cm breit	123,2 cm breit
		3524	5224	7024	8824	1024	1224
	Preisgr. I	-	-	-	-	-	-
	II	-	-	-	-	-	-
	III	-	-	-	-	-	-
IV	-	-	-	-	-	-	
	140,8 cm breit	158,4 cm breit	176,0 cm breit	193,6 cm breit	211,2 cm breit		
	1424	1524	1724	1924	2124		
Preisgr. I	-	-	-	-	-	-	
II	-	-	-	-	-	-	
III	-	-	-	-	-	-	
IV	-	-	-	-	-	-	

SPEISEN Esstische und Stühle

SPEISEN

hülsta bietet mit einer umfangreichen Esszimmerstuhl- und Esstischkollektion, welche auf die Wohnprogramme abgestimmt ist, ein Wohnkonzept an, das den Bedürfnissen nach Komfort, Formschönheit und Attraktivität gerecht wird.

Die **Esstische** in einer umfassenden Größenvielfalt (mit und ohne Auszugsfunktion), in allen Holzoberflächen und in aktuellen Designs, sowie die **Esszimmerstühle**, welche sich individuell kombinieren lassen durch Armlehnenvarianten, Komfortmechanismen, hochwertige Bezugsstoffe (Leder, Stoffe) und Metalloberflächen, finden Sie in der Typenliste „**SPEISEN**“.



Couchtische

Couchtische

hülsta bietet eine umfangreiche **Couchtischkollektion**, welche nicht nur perfekt auf die hülsta-Wohnprogramme abgestimmt ist sondern auch mit unterschiedlichen Produkten im Markt kombinierbar ist. Sie finden diese Couchtische in unterschiedlichen Designs, Abmessungen und Ausführungen in der Typenliste „**Couchtische**“.

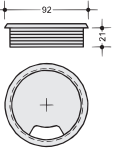
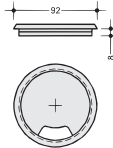
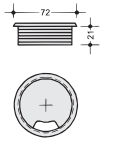
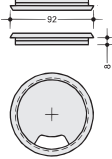

Für nahezu alle hülsta-Wohnprogramme besteht die Möglichkeit, die Abdeckplatten, Seiten, Böden, etc. der einzelnen Programme mit Kabeldurchlässen auszustatten, um eine einfache Verkabelung von elektronischen Geräten zu ermöglichen. Die 4 verschiedenen, hier aufgeführten Kabeldurchlässe stehen dabei zur Auswahl. **Bitte beachten Sie diesbezüglich die wichtigen Hinweise.**

<p>Kabeldurchlass K1</p> <p>Kabeldurchlass für 80er Bohrung, silberfarbig Standardkabeldurchlass; besonders geeignet für Abdeckplatten, Seiten, Böden und Borde</p> <p>Abmessungen: Einbauhöhe: 21 mm Außendurchmesser: 92 mm Innendurchmesser: 74 mm Bohrungsdurchmesser: 80 mm</p>  <p style="text-align: center;">K1</p>	<p>Kabeldurchlass K2</p> <p>Kabeldurchlass für 80er Bohrung, silberfarbig besonders geeignet für Rückwände und Seiten</p> <p>Abmessungen: Einbauhöhe: 8 mm Außendurchmesser: 92 mm Innendurchmesser: 74 mm Bohrungsdurchmesser: 80 mm</p>  <p style="text-align: center;">K2</p>	<p>Kabeldurchlass K3</p> <p>Kabeldurchlass für 60er Bohrung, silberfarbig besonders geeignet für Böden, Borde und Konstruktionsböden (bedingt geeignet für Scartstecker)</p> <p>Abmessungen: Einbauhöhe: 21 mm Außendurchmesser: 72 mm Innendurchmesser: 54 mm Bohrungsdurchmesser: 60 mm</p>  <p style="text-align: center;">K3</p>	<p>Kabeldurchlass K20</p> <p>Kabeldurchlass für 80er Bohrung, silberfarbig besonders geeignet für Wangen und Mittel-seiten</p> <p>Abmessungen: Einbauhöhe: 2x 8 mm Außendurchmesser: 92 mm Innendurchmesser: 74 mm Bohrungsdurchmesser: 80 mm</p>  <p style="text-align: center;">K20</p>
--	---	---	--

WICHTIGE HINWEISE Bitte unbedingt beachten!

Bitte geben Sie in Ihrer Bestellung unbedingt die **exakte Position** des Kabeldurchlasses an (Maßangabe immer mittig vom Kabeldurchlass). Bei **Hängeelementen** kann der Kabeldurchlass nur in der unteren Position geplant werden (aufgrund der Hängebeschläge). Bei **Abdeckplatten** wird der Kabeldurchlass gemäß der Programm-spezifischen Gegebenheiten vom Werk festgelegt. Gleiches gilt für fertigungstechnische Ausnahmen infolge kundenindividueller Planung. Der K20 wird mittig in der Tiefe der **Wange** angebracht. Bitte die exakte Höhe (Mitte der Bohrung des Kabeldurchlasses ab Unterkante Wange) angeben! Technischer Fortschritt vorbehalten.

Mindestmaß für den Kabeldurchlass (jeweils von der Innenseite): 100 mm von der Seite und 70 mm von hinten (bei horizontalen Flächen) bzw. 100 mm von der Seite und 70 mm von unten (bei vertikalen Flächen). Bitte geben Sie an, ob der Einbau links, rechts oder in der Mitte erfolgen soll.

Standardposition: Wird in Ihrer Bestellung keine Angabe zur exakten Position des Kabeldurchlasses gemacht, erfolgt der Einbau grundsätzlich in der Mitte unten bzw. in der Mitte hinten in der betreffenden Fläche mit der oben angeführten Maßkonstellation.

Achtung! Bitte beachten Sie, daß der Einbau des Kabeldurchlasses nicht an der Position gemacht werden kann, an der sich Einbau- oder Vorbaustrahler, Mittelseiten bzw. eine geteilte Rückwand befinden. **Siehe unbedingt die folgenden Erklärungsskizzen!**

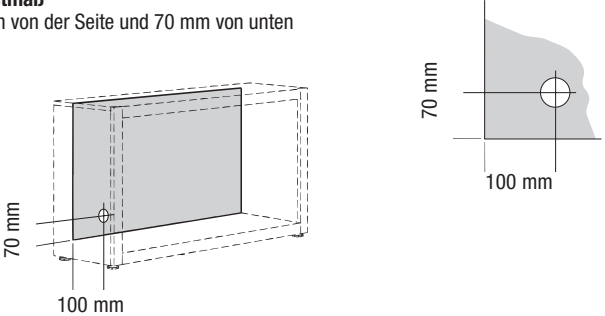
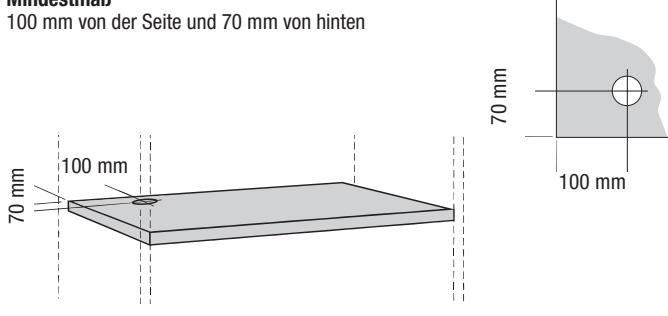
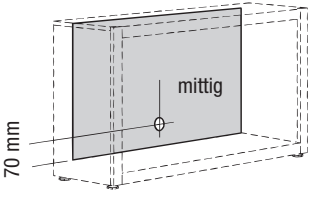
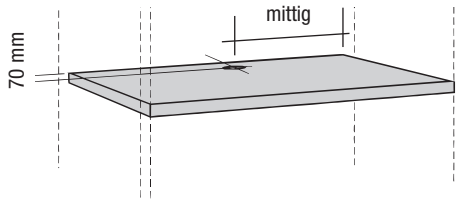
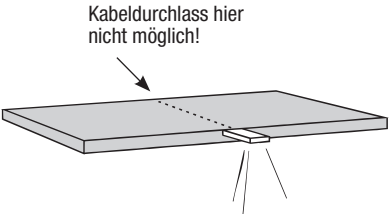
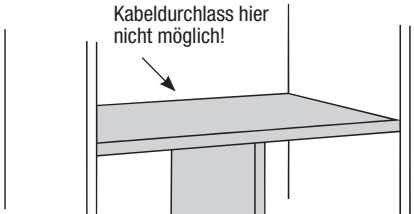
<p>für vertikale Flächen</p>	<p>für horizontale Flächen</p>
<p>Mindestmaß 100 mm von der Seite und 70 mm von unten</p> 	<p>Mindestmaß 100 mm von der Seite und 70 mm von hinten</p> 
<p>Standardposition Mittig in der Fläche und 70 mm von unten</p> 	<p>Standardposition Mittig in der Fläche und 70 mm von hinten</p> 
<p>Achtung! Befinden sich Einbau- oder Vorbaustrahler z. B. in einem Bord, kann an dieser Position nicht der Kabeldurchlass gemacht werden!</p> 	<p>Achtung! Befindet sich z. B. eine Mittelseite zwischen 2 Borden, kann an dieser Position nicht der Kabeldurchlass gemacht werden!</p> 

Schaltmöglichkeiten für Beleuchtung: Funkfernbedienung mit Farbtemperaturwechsel

Funkfernbedienung mit Farbtemperaturwechsel

Standardmäßig erfolgt die Schaltung der Beleuchtung durch einen außenliegenden Fußschalter. Die Farbtemperatur der LED-Leuchten bei Einsatz des Fußschalters ist kaltweiß. Als Alternative ist aber auch eine 4-Kanal Funkfernbedienung möglich, für die ein Aufpreis berechnet wird. Mit jedem der 4 Kanäle können mehrere Leuchten ein- und ausgeschaltet werden. Alle 4 Kanäle sind separat über Tastendruck dimmbar. Die Farbtemperatur aller 4 Kanäle ist von kaltweiß (ca. 6500 Kelvin = Grundeinstellung der LED-Leuchten) auf warmweiß (ca. 2700 Kelvin) stufenlos einstellbar. Wenn warmweiß gewünscht wird, muss eine Funkfernbedienung bestellt werden. Des Weiteren besteht die Möglichkeit, mit den Tasten „Alles an“ bzw. „Alles aus“ alle Kanäle gleichzeitig an- bzw. auszuschalten. Die Funkfernbedienung besteht aus einem Sender und einem Empfänger. Werden aufgrund der Möbelplanung mehrere Empfänger benötigt, werden diese und entsprechende Kabel werksseitig zugesteuert (ohne Mehrpreis). Bei Einsatz der Funkfernbedienung entfällt die Fußschaltung.

Bei der Funkfernbedienung sind die folgenden Punkte zu beachten:

- Der Empfänger ist hinter Rückwand oder unter Sockelböden (unterhalb von Sockelböden mindestens 20 mm Raum erforderlich) zu positionieren.
- Die Gesamtwattzahl aller eingeplanten Beleuchtungen je Empfänger darf 30 Watt nicht überschreiten.
- 4 Kanäle = 4 Beleuchtungsgruppen
- 1 Beleuchtungsgruppe = x Leuchtmittel
- Alle Leuchten innerhalb einer Beleuchtungsgruppe können auf die gleiche Helligkeit gedimmt werden.
- Die Änderung der Farbtemperatur erfolgt für alle Leuchten in allen Beleuchtungsgruppen.

Bitte beachten Sie unbedingt die Bedienungs- und Programmieranleitung!

4-Kanal Funkfernbedienung mit Farbtemperaturwechsel



4-Kanal Funkfernbedienung mit Farbtemperaturwechsel

Type	2119	-
------	------	---

Anwendungsbeispiele (schematische Darstellungen)

Beispiel 1

Beleuchtung innerhalb eines Möbels

Kanal 1 schaltet (und dimmt) alle Leuchtmittel in Beleuchtungsgruppe 1, d.h. den LED-Einbaustrahler in der linken Vitrine

Kanal 2 schaltet (und dimmt) alle Leuchtmittel in Beleuchtungsgruppe 2, d.h. die LED-Einbaustrahler im offenen Fach

Kanal 3 schaltet (und dimmt) alle Leuchtmittel in Beleuchtungsgruppe 3, d.h. den LED-Einbaustrahler in der rechten Vitrine

Hinweise:

Die Gesamtwattzahl aller eingeplanten Beleuchtungen je Empfänger darf 30 Watt nicht überschreiten. Die Änderung der Farbtemperatur erfolgt für alle Leuchten in allen Beleuchtungsgruppen.

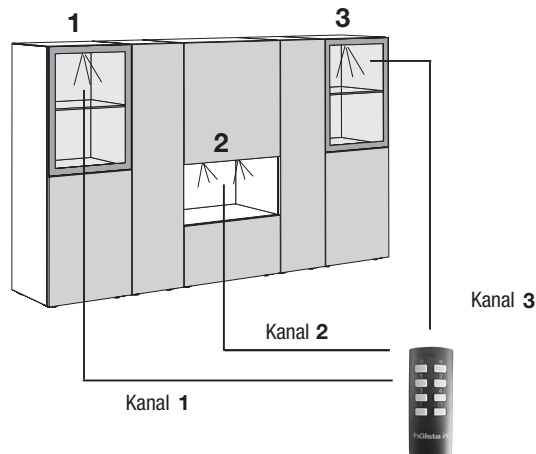

Beispiel 2

Beleuchtung von bauseits getrennten Möbeln

Kanal 1 schaltet (und dimmt) alle Leuchtmittel in Beleuchtungsgruppe 1, d.h. den LED-Einbaustrahler und die LED-Lichtblenden in der linken Vitrine

Kanal 2 schaltet (und dimmt) alle Leuchtmittel in Beleuchtungsgruppe 2, d.h. die LED-Einbaustrahler und die LED-Lichtblenden in der mittleren Vitrine

Kanal 3 schaltet (und dimmt) alle Leuchtmittel in Beleuchtungsgruppe 3, d.h. den LED-Einbaustrahler und die LED-Lichtblenden in der rechten Vitrine

Hinweise:

Die Gesamtwattzahl aller eingeplanten Beleuchtungen je Empfänger darf 30 Watt nicht überschreiten. Die Änderung der Farbtemperatur erfolgt für alle Leuchten in allen Beleuchtungsgruppen.

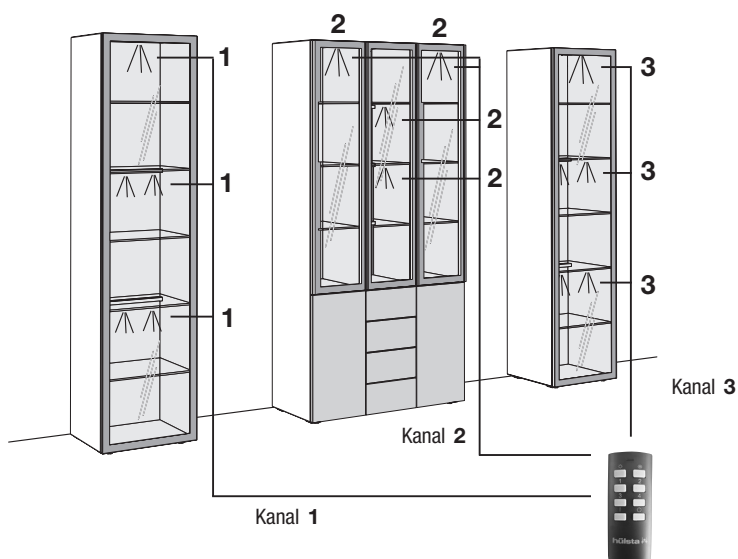

Beispiel 3

Beleuchtung von bauseits getrennten Möbeln

Kanal 1 schaltet (und dimmt) alle Leuchtmittel in Beleuchtungsgruppe 1, d.h. die LED-Einbaustrahler in der linken, mittleren und rechten Vitrine

Kanal 2 schaltet (und dimmt) alle Leuchtmittel in Beleuchtungsgruppe 2, d.h. die oberen LED-Lichtblenden in der linken, mittleren und rechten Vitrine

Kanal 3 schaltet (und dimmt) alle Leuchtmittel in Beleuchtungsgruppe 3, d.h. die unteren LED-Lichtblenden in der linken, mittleren und rechten Vitrine

Hinweise:

Die Gesamtwattzahl aller eingeplanten Beleuchtungen je Empfänger darf 30 Watt nicht überschreiten. Die Änderung der Farbtemperatur erfolgt für alle Leuchten in allen Beleuchtungsgruppen.

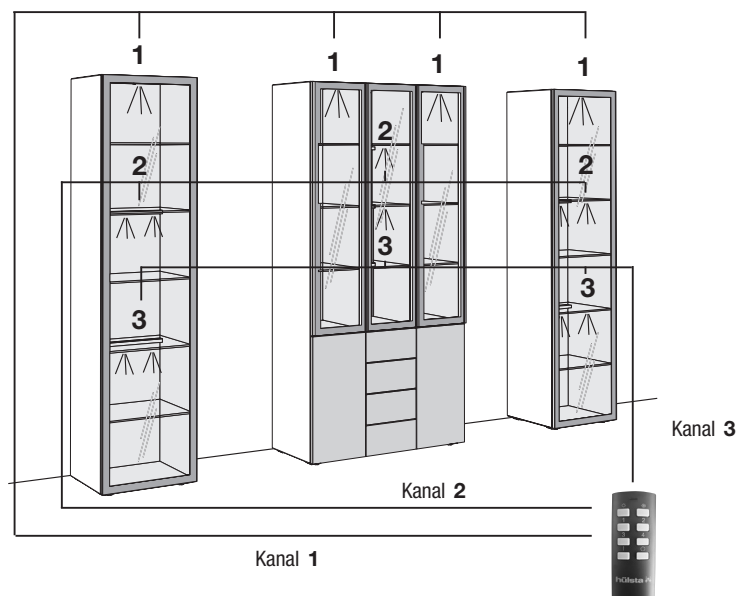

TETRIM

Höhenkürzungen (nicht möglich bei Schubladen und Klappen):

Korpus	99902	-
Holz-/Lack-/Hochglanzlack-Tür	99903	-

Breitenkürzungen:

Korpus	999120	-
Holz-/Lack-/Hochglanzlack-Tür	999130	-
Holz-/Lack-/Hochglanzlack-Schublade	999170	-
Holz-/Lack-/Hochglanzlack-Klappe	999180	-
Holz-Einlegeboden	999141	-
Wandsteckbord (nicht unterhalb 50,0 cm, mit Strahler nicht unter 70,4 cm)	99915	-

Tiefenkürzungen (nicht möglich bei Schubladen):

Korpus (Korpus mit Schubladen nicht unter 33,0 cm)	99932	-
Holz-Abdeckplatte	99939	-
Glas-Abdeckplatte	999394	-
Keramik-Abdeckplatte	999395	-
Holz-Einlegeboden	999341	-
Wandsteckbord (nicht unterhalb 20,0 cm)	99935	-

Sonderanfertigungen sind nicht möglich bei: offene Fächer für Korpuselemente, Besteckbox.

Weitere Sonderanfertigungen sind möglich. Bitte wenden Sie sich an Ihren Kundenberater.

Sonderartikel

Kantenfurnier

werksseitig aufziehen bzw. Kanten lackieren für furnierte und lackierte Ausführungen p./lfm.

in Preisgruppe I	9902	-
in Preisgruppe II	9902	-
in Preisgruppe III	9902	-
in Preisgruppe IV	9902	-

Individuelle Sonderanfertigungen

Sollte Ihre gewünschte Sonderanfertigung so individuell sein, dass diese mit den vielen, von uns bereits angebotenen und kalkulierten Sonderanfertigungen nicht abbildbar ist, dann werden wir Ihnen den Preis über einen Faktor über die Type 33 nennen. Bitte geben Sie uns auf Ihrer Bestellung die zugehörige Anfrage-Nr. und den angegebenen Faktor der Type 33 mit an.

33 -

Sonderfarben; Blauer Engel / Emissionslabel der DGM

Sonderfarben

Alle hülsta-Lackfarben sind bei nahezu allen hülsta-Programmen möglich. Lieferfähigkeit und Preise auf Anfrage.

Hinweis zum „Blauen Engel“ (RAL-UZ 38) und Emissionslabel der DGM (Klasse A)

Die Anforderungen des „Blauen Engel“ und des DGM-Emissionslabels können bei Lackfarben der Preisgruppen III und IV je nach Farbmix (Flächen-Anteil dieser Farben in der Kommission) ggf. nicht erfüllt werden. Die gesetzlichen Bestimmungen werden aber auf jeden Fall eingehalten!

Wandbeschaffenheit / Montageanleitung

Wichtige Hinweise:

Die Wandbeschaffenheit ist vor Vertragsabschluss unbedingt abzufragen und vor der Montage sorgfältig durch einen Fachmonteur zu überprüfen.







Die Montage darf ausschließlich durch einen Fachmonteur unter sorgfältiger Beachtung der Montageanleitung erfolgen.

Die von hülsta als Standardset beigelegten Kunststoffdübel sind ausschließlich für Beton $\geq C12/15$ geeignet, wenn die Wandbeschaffenheiten und Druckfestigkeiten gemäß der untenstehenden Tabelle vorliegen. In jedem Fall ist eine Montage an Leichtbauwänden ausgeschlossen.

Darüber hinaus bieten wir für die untenstehenden Mauerwerksarten ein Befestigungsset mit Montage Mörtel an (siehe Montage-Mörtelset unten). Auch hier ist die Montage durch einen Fachmonteur unter Berücksichtigung der Wandbeschaffenheit und der Montageanleitung durchzuführen. Die unten aufgeführten Druckfestigkeiten dürfen auf keinen Fall unterschritten werden.

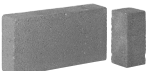
Baustofftabelle

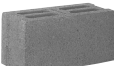
mit Beschreibung, welche Sets bei folgenden Mauerwerksarten angewendet werden müssen:

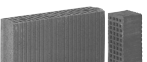
Standardset	Montage-Mörtelset ausschließlich für untenstehende Baustoffe geeignet!	
Beton C12/15 Druckfestigkeit $\geq 15 \text{ N/mm}^2$ 	 Mauerziegel Mz 12 Druckfestigkeit $\geq 12 \text{ N/mm}^2$	 Vollstein aus Leichtbeton V2 Druckfestigkeit $\geq 2 \text{ N/mm}^2$
	 Kalksandvollstein KS 12 Druckfestigkeit $\geq 12 \text{ N/mm}^2$	 Hohlblockstein aus Leichtbeton Hbl 2 Druckfestigkeit $\geq 2 \text{ N/mm}^2$
	 Kalksandlochstein KSL 12 Druckfestigkeit $\geq 12 \text{ N/mm}^2$	 Porenbeton PP2 Druckfestigkeit $\geq 2 \text{ N/mm}^2$
	 Hochlochziegel HLz 12 Druckfestigkeit $\geq 12 \text{ N/mm}^2$ Rohdichte $\geq 1,0 \text{ kg/dm}^3$	

In allen anderen Fällen ist zwingend eine andere, geeignete Befestigungsart durch einen Fachmonteur auszuwählen. Für die sachgerechte Auswahl anderer Befestigungsarten übernimmt hülsta keinerlei Haftung! Bitte beachten Sie, dass bei unsachgemäßer Befestigung der Möbel an der Wand ein Risiko des Herabfallens bzw. Umkippens besteht – besonders bei Verwendung von bauseitig beschafften alternativen Befestigungsmaterialien. Generell sind Sie als Händler/Fachmonteur für die fachgerechte Wandbefestigung verantwortlich.



Befestigungssets

Kennzeichnungen an den Typenlistenzeichnungen / Montagehinweise für Hängenelemente

Der Großteil der Möbel hat zwei Wandbefestigungspunkte (= Anzahl an Trägerplatten), wenn diese als Hängenelemente eingeplant werden. Dieses wird nicht explizit in der Typenliste erwähnt. Bei einer abweichenden Anzahl an Wandbefestigungspunkten (= Trägerplatten) wird dieses an den Zeichnungen in der Typenliste mit Zahlen in schwarzen Feldern gekennzeichnet. Jede Trägerplatte benötigt vier Befestigungsschrauben.

- 3** = 3 Trägerplatten
- 4** = 4 Trägerplatten usw.

Ein **Montage-Mörtelset** ist ausreichend für bis zu max. 3 Trägerplatten oder 4 Hängewangen.

Wichtiger Hinweis: Je nach Wandbeschaffenheit (siehe oben abgebildete Mauerwerksarten) ist die Montage mittels des speziellen Montage-Mörtelsets und einer handelsüblichen Auspresspistole durchzuführen, welche Grundvoraussetzung für eine sichere und saubere Verarbeitung ist.

Standardset

Das Standardset besteht aus 4 Kunststoffdübeln und 4 Befestigungsschrauben und ist ausreichend für 1 Trägerplatte. Die Standardsets sind gemäß der Anzahl an Trägerplatten im Beschlagpaket enthalten.

Montage-Mörtelset für bis zu max. 3 Trägerplatten bestehend aus:

- 9x Injektions-Siebhülsen
- 9x Einschraubhülsen
- 1x Injektionskartusche
- 2x Statikmischer
- 1x Montageanleitung

Bitte verwenden Sie die Befestigungsschrauben aus dem Standardset (wird kostenlos mitgeliefert).

Bestellbeispiel:

- Anzahl an Trägerplatten aller bestehenden Typen addieren
- Summe durch „3“ teilen
- Ergebnis auf volle Zahl aufrunden
- = Anzahl der benötigten Montage-Mörtelsets

M2

hülsta TETRIM Wohnen

Stand: D 1.2024

Entwurf und Konzeption gesetzlich geschützt, Irrtum vorbehalten. Konstruktions-, Farb- und Materialänderungen im Rahmen des technischen Fortschritts vorbehalten.

hülsta-werke · Karl-Hüls-Straße 1 · D-48703 Stadtlohn
Tel. +49 (0) 2563 / 86-0 · Fax +49 (0) 2563 / 86-1000
www.huelsta.com

