

Möbel LETZ

Finden und Wohlfühlen



Typenplan

Zweiraumwunder von Nehl - Hängeelement weiß - Wildeiche Furnier

Wichtiger Hinweis für Sie

Etwaige Hinweise des Herstellers in dieser Produktinformation, die sich auf die Gewährleistung beziehen, haben für Sie keinerlei Bindungswirkung und können von Ihnen ignoriert werden. Ihre gesetzlichen Gewährleistungsrechte als Verbraucher uns gegenüber, als Ihrem Verkäufer, werden dadurch in keiner Weise berührt oder eingeschränkt. Sie können sich wegen aller Mängel jederzeit an uns wenden. Darüber hinaus gehende Herstellergarantien bleiben natürlich unberührt. Dieser Artikel wird hergestellt von Gebr. Nehl Holzindustrie GmbH & Co.KG, Stresemannstraße 63-67, 32257 Bünde, Deutschland

Möbel Letz GmbH
Am Gewerbepark 11
06895 Zahna-Elster

Tel.: 035383 - 6018 50

Fax.: 035383 - 6018 17

Die neue Generation

der Tag- und Nachtmöbel.



©by nehl



Typenliste



Doppelbett

B: 355 cm
 H: 230 cm
 T: 42 cm (Korpustiefe Bett)
 T: 119 cm (inkl. Sofa)

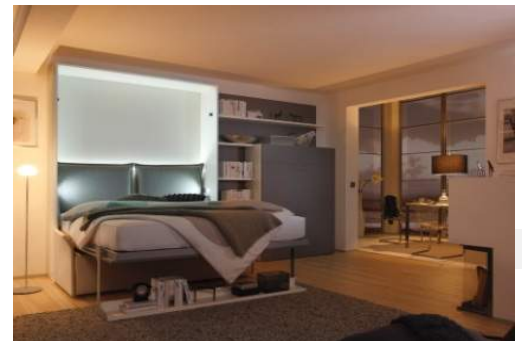

Vorzugs-Preis-Kombination Nr. 04.200

bestehend aus den Typen: 2455.700 + Anbausofa | 5960 | 5552 (5x) | 5935 | 5556 | 1235

- Bett inkl. Komfortschaum-Matratze (einteilig) mit einer Liegefläche von ca. 160 x 200 cm
- Sofa inkl. 2 Armlehnen, 2 Rückenkissen und großem Bettkasten wahlweise in den Stoffen: Altona, Aschau, Ascona und Asti*



Doppelbett

B: 295 cm
 H: 230 cm
 T: 42 cm (Korpustiefe Bett)
 T: 119 cm (inkl. Sofa)

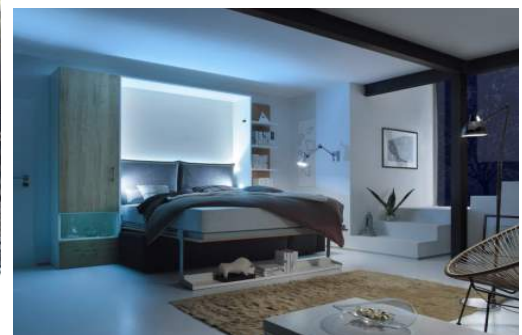

Vorzugs-Preis-Kombination Nr. 02.200

bestehend aus den Typen: 2230-L | 2455.500 + Anbau-Lounge-Sofa | 5960 | 5552 (6x)

- Bett inkl. Komfortschaum-Matratze (einteilig) mit einer Liegefläche von ca. 160 x 200 cm
- Lounge-Anbausofa inkl. 1 Armlehne, 2 Rückenkissen und großem Bettkasten wahlweise in den Stoffen: Altona, Aschau, Ascona und Asti*



Doppelbett

B: 355 cm
 H: 230 cm
 T: 42 cm (Korpustiefe Bett)
 T: 172 cm (inkl. Tisch)



Vorzugs-Preis-Kombination Nr. 03.200

bestehend aus den Typen: 2254 | 2455.300 + Anbau-Esstisch | 2213-R

- Bett inkl. Komfortschaum-Matratze (einteilig) mit einer Liegefläche von ca. 160 x 200 cm
- Esstisch (wahlweise abgesetzt in Furnier, Lack lichtgrün, Lack blau oder Lack orientrot)



Einzelbett

B: 295 cm
 H: 230 cm
 T: 42 cm (Korpustiefe Bett)
 T: 172 cm (inkl. Tisch)



Vorzugs-Preis-Kombination Nr. 05.200

bestehend aus den Typen: 2213-L | 2400.300 + Anbau Esstisch | 4832 | 5556 (5x) | 5554

- Bett inkl. Komfortschaum-Matratze mit einer Liegefläche von ca. 100 x 200 cm
- Esstisch (wahlweise abgesetzt in Furnier, Lack lichtgrün, Lack blau oder Lack orientrot)



Einzelbett Quer



B: 275 cm
H: 230 cm
T: 42 cm (Korpustiefe Querbett)
T: 90 cm (inkl. Schreibtischplatte)



Vorzugs-Preis-Kombination Nr. 01.200

bestehend aus den Typen: 4480 | 4631 | 2211-R

- Querbett inkl. Komfortschaum-Matratze mit einer Liegefläche von ca. 90 x 200 cm
- Schreibtischplatte (wahlweise abgesetzt in Furnier, Lack lichtgrün, Lack blau oder Lack orientrot)

Tip: Ergänzung Rollcontainer

Notizen

Farbausführungen & Griffe



Farbausführungen und Griffe*

Korpusfarben*

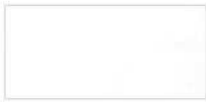

Weiß Dekor



Lichtgrau Dekor

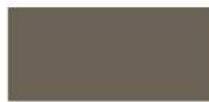

Schiefergrau Dekor



Sand Dekor



Eiche San Remo Dekor



Eiche Struktur Dekor



Kernbuche Dekor



Artisan Eiche Dekor



Kernbuche furniert



Wildeiche furniert

Frontfarben*

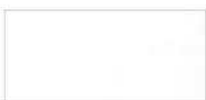

Weiß lackiert (seidenmatt)



Lichtgrau Dekor



Schiefergrau Dekor



Sand Dekor



Eiche San Remo Dekor



Eiche Struktur Dekor



Kernbuche Dekor



Artisan Eiche Dekor



Kernbuche furniert



Wildeiche furniert



Lack Hochglanz
weiß



Salbei "Akzent"

Griffvarianten



Griff 1 Nickel matt lackiert



Griff 2 Nickel matt lackiert



Griff 3 anthrazit gepulvert



Griff 4 anthrazit gepulvert

| Preisgruppen | PG 1 | PG 2 | PG 3 | PG 4 |
|---------------|--|--|--|--|
| Korpus | Dekor | Dekor | furniert | furniert |
| Front | Dekor weiß lackiert (seidenmatt) | Lack Hochglanz Furnier Salbei "Akzent" | Dekor weiß lackiert (seidenmatt) | Lack Hochglanz Furnier Salbei "Akzent" |

*) Achtung: Die gedruckten Abbildungen sind nicht farbverbindlich.

Die WUNDER-BETTEN



 **MÖBEL MIT KLASSE
AUS DEUTSCHLAND**



Betten

Liegeflächen:

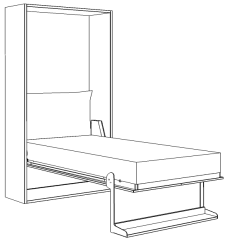

ca. 100 x 200 cm

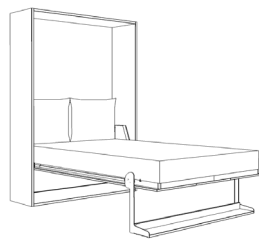

ca. 140 x 200 cm

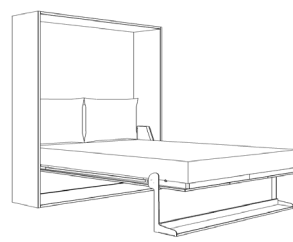

ca. 160 x 200 cm

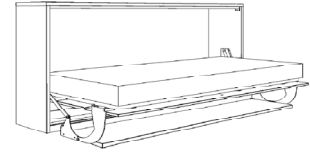

ca. 90 x 200 cm

Bettoptiken:

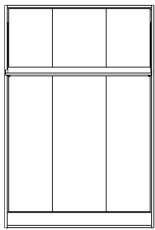

ohne

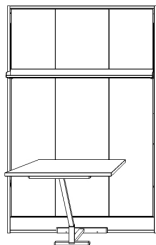

Tisch

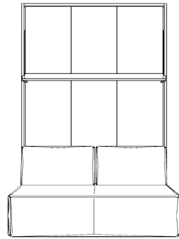

Sofa

ohne Armlehnen,
inkl. Bettkasten

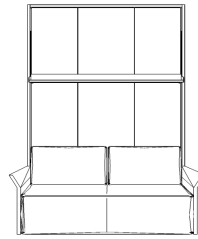

Sofa

mit 2 Armlehnen,
inkl. Bettkasten

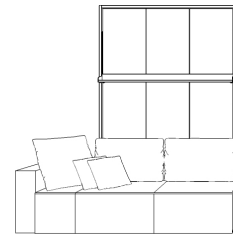

Lounge-Sofa

mit 1 Armlehne,
(wahlw. li. o. re.)
inkl. Bettkasten

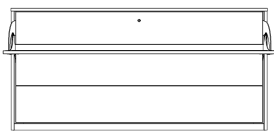

Querschläfer

Bettbeispiele:



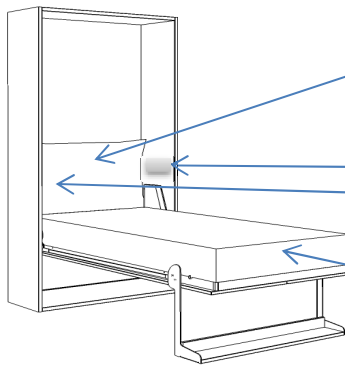

abnehmbares Polsterkopfteil

(wahlweise in den Stoffen Altona, Aschau, Ascona und Asti)*

sparsame LED-Beleuchtung

Hintergrundbeleuchtung und/oder seitliche Beleuchtung

hochwertige Matratzen - 20 cm dick!

Bezug abnehmbar und bei 60°C waschbar (für die perfekte Hygiene)

(Komfortschaum, Federkern, Taschenfederkern, Kaltschaum oder Visoschaum*)

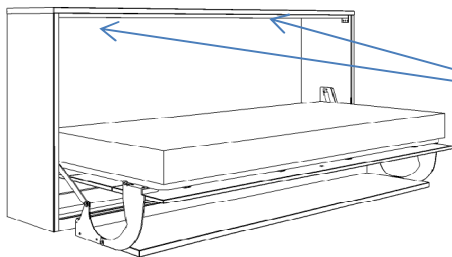

sparsame LED-Bettbeleuchtung

wahlweise links oder rechts unter dem Oberboden montiert

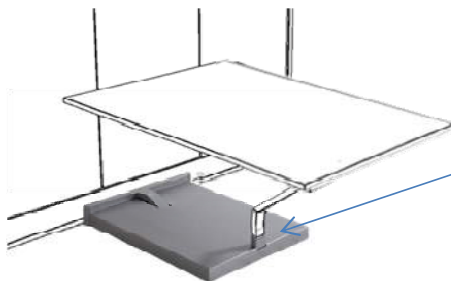

Abdeckplatte für Tischfußgestell

pulverbeschichtet

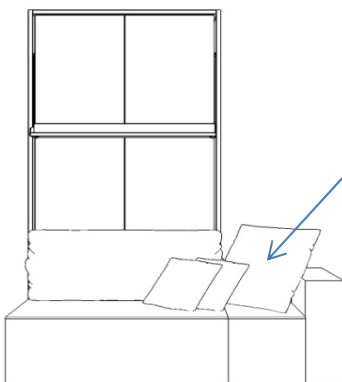

Dekokissen in unterschiedlichen Größen

(wahlweise in den Stoffen Altona, Aschau, Ascona und Asti)*

- ca. 40 x 40 cm
- ca. 52 x 24 cm
- ca. 65 x 65 cm

Stoffübersicht für Anbausofas und Dekokissen*

Stoff Asti: 100% PES ->-> 50.000 Scheuertouren->-> Pilling: 3-4 ->-> Lichteichtheit 4
inkl. Fleckschutzausrüstung



Asti uni royal



Asti uni silber



Asti uni stein



Asti uni espresso



Asti uni schwarz



Asti uni creme



Asti uni anthrazit



Asti uni beige



Asti uni rot



Asti uni oliv

Stoff Artemis: 100% PES ->-> 45.000 Scheuertouren->-> Pilling: 4 - 5 ->-> Lichteichtheit 4 - 5



Artemis anthrazit



Artemis beige



Artemis camel



Artemis espresso



Artemis stein



Artemis cappuccino



Artemis lichtgrau



Artemis silber



Artemis jeans



Artemis elefant

Stoff Atlantis: 100 % PES ->-> über 38.000 Scheuertouren ->-> Pilling: 5 ->-> Lichteichtheit 6



Atlantis anthrazit



Atlantis beige



Atlantis grau



Atlantis jade



Atlantis lichtgrau



Atlantis macchiato



Atlantis nachtblau



Atlantis silber

Stoffübersicht für Anbausofas und Dekokissen*

Stoff Aura: 100% PES ->-> über 100.000 Scheuertouren -> -> Pilling: 3 bis 4
Lichtechtheit 6



Aura creme



Aura silber



Aura grau



Aura stein



Aura flamingo



Aura anthrazit



Warentypische Eigenschaften Flachgewebe

Gewebe, bei denen sich zwei Fadengruppen rechtwinklig überkreuzen, werden als Flachgewebe bezeichnet. Schon durch normales Sitzen kann es auf der Oberfläche zu einer Knötchenbildung kommen. Dieses wird in der Fachsprache als "Pillingbildung" bezeichnet. Pilling kann entstehen durch: Das Zusammenzwirbeln loser Faserteilchen der Webfäden oder durch Fremdfasern (z.B. Kleidungsstücke, Decke, usw.) welche auf den Bezug gelangen. In diesem Fall spricht man von Fremdpilling. Die Pillingbildung lässt sich mit einem handelsüblichen Fusselrasierer mühelos entfernen, ohne dass die Stofffasern verletzt werden. Die Haltbarkeit des Stoffes wird hierdurch nicht beeinträchtigt. Flachgewebe mit hohem Naturfaseranteil sollten nicht direkter Sonneneinstrahlung ausgesetzt werden, da durch Sonnenlicht der Bezugsstoff schnell ausbleichen kann.

Farb- und Strukturabweichungen sind bei Serienfertigung nicht zu vermeiden. Sitzspiegel sowie Pillingbildung sind im Gebrauch möglich. Stoffe changieren. Dadurch ist ein unterschiedliches Erscheinungsbild möglich. Flachgewebe können im Gebrauch aufrauen und zu Glanzstellen führen. Dieses hat auf Gebrauch oder Lebensdauer keinen Einfluss. Wellenbildung im Sitz- und Rückenbereich sind modell- und warentypisch und berechtigen nicht zur Reklamation.

Regelmäßiges Wenden und Lüften verlängert die Gebrauchstüchtigkeit der Matratze.



Der Matratzenbezug (identisch bei allen Matratzentypen):

- weißer Lyocell Stretchbezug, 62% Polyester, 38% Lyocell
- versteppt auf 400 gr/qm - Klimafaser aus Polyester
- für die perfekte Hygiene: Der Bezug ist waschbar bis 60°C
- einfache Handhabung beim Waschen durch teilbaren und abnehmbaren Bezug (mittels Reißverschluss)
- Halteschlaufen für die Matratze verhindern ein Abrutschen der Matratze im Schrank. Die Matratze ist sicher fixiert. Eine einwandfreie Funktion der Mechanik im Schrank ist somit sicher gestellt.



Komfortschaum-Matratze

- Formstabiler Polyätherschaum nach dem TDI-Verfahren mit Wasser geschäumt. Langlebig u. robust
- inkl. 7 ergonomischen Liegezonen
- Lendenwirbelstütze
- ausgeprägte Schulterkomfortzone
- Schnitte zur besseren Belüftung des Kerns in Längs- und Querrichtung



Federkernmatratze

- robuster Bonellfederkern
- flexible Federkernabdeckung
- rundum hochwertige Schaumpolsterung
- feste Sitzkante

Die jeweiligen Preise finden Sie bei der Beschreibung der verschiedenen Bettgrößen auf den folgenden Seiten.

Regelmäßiges Wenden und Lüften verlängert die Gebrauchstüchtigkeit der Matratze.

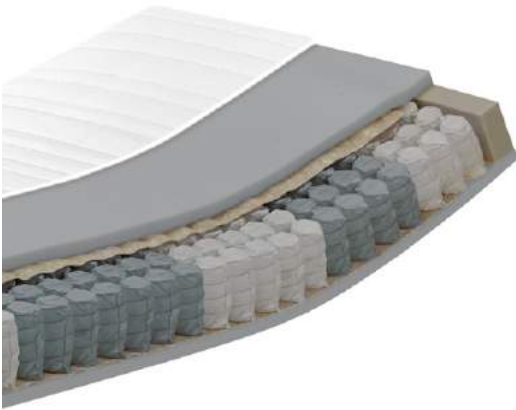

Taschenfederkernmatratze

- inkl. 7 ergonomischen Liegezonen (7-Zonen-Tonnen-Taschenfederkeren)
- 434 Federn bei einer Liegefläche von ca. 100 x 200 cm
- weicher spezieller Polsterträger für optimale Anpassungsfähigkeit
- extra dicke elastische Schaumpolsterung
- feste Sitzkante



Kaltschaummatratze

- hochwertiger Kaltschaum anteilig mit Natur-Sojaöl
- hohe Rückstellkraft und Langlebigkeit
- aufwendige 7-Zonen Schnitttechnik
- Lendenwirbelstütze
- besonders ausgeprägte und aufwändige Schulterkomfortzone
- Schnitte zur besseren Belüftung des Kerns in Längs- und Querrichtung
- besonders gute Körperanpassung



Viscoschaummatratze

- Doppelkern mit hochwertiger Komfortschaum Basis
- Liegefläche aus visco-elastischer Schaumpolsterung
- individuelle Körperanpassung durch den Viscoschaum
- stützender Schaumunterkern

Hinweis

Alle Matratzenbezüge sind mit einer Schlaufe ausgerüstet um eine sicherere Befestigung im Bettschrank zu gewährleisten.

Bei Einsatz einer Fremdmatratze übernehmen wir keine Haftung für das Abrutschen der Matratze im Schrank und gewähren keine Garantie für die einwandfreie Verwendung.

Bett 100 inkl. Bord

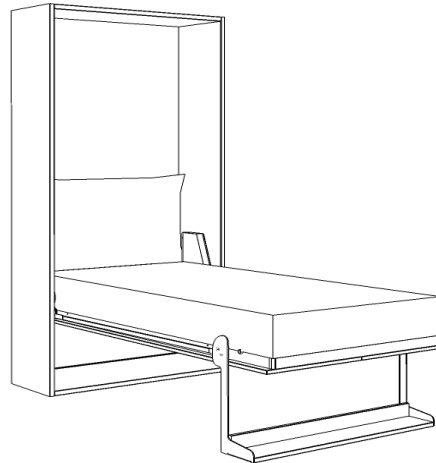
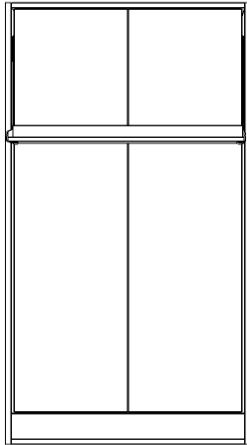

| Type | Beschreibung | B ca. | H ca. | T ca. | PG1 | PG2 | PG3 | PG4 |
|------|--|-------|-------|-------|-----|-----|-----|-----|
| 2400 | Bett inkl. Bord Liegefläche ca. 100 x 200 cm Liegehöhe bei Matratzenhöhe 20 cm: Gesamttiefe inkl. Bord: ausgeklappte Tiefe: | 115 | 230 | 42 | | | | |
| | | | 70 | | | | | |
| | | | | 61 | | | | |
| | | | | 220 | | | | |
| | Das Bord wird serienm. in Korpusausführung geliefert. Eine Absetzung in Furnier oder den Farben lichtgrün, orientrot und blau ist geg. AP möglich | | | | | | | |

Zubehör

- 11166 LED Hintergrundbeleuchtung
- 11165 LED Bettbeleuchtungs-Set seitlich (= 2 Stück)
- 17300 abnehmbares Polsterkopfteil
(wahlweise in den Stoffen Altona, Aschau, Ascona und Asti)*
- Matratzen ca. 100 x 200 x 20 cm**
- 11535 Komfortschaum-Matratze
- 11635 Federkern-Matratze
- 11439 Taschenfederkern-Matratze inkl. Schoner
- 11739 Kaltschaum-Matratze
- 11333 Viscoschaum-Matratze
- 12940 Matratzenschoner (Spannboden)

Bett 100 inkl. Bord und Esstisch

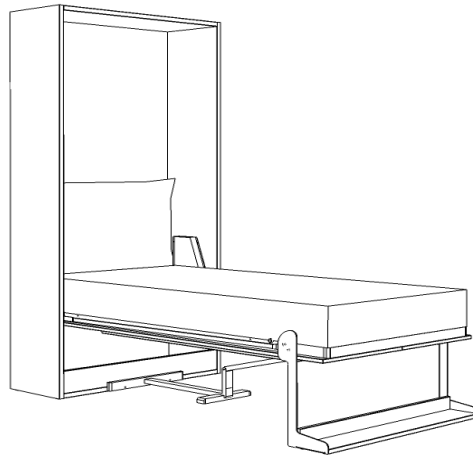
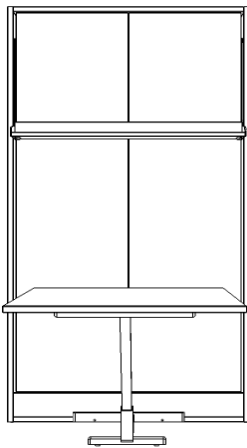

| Type | Beschreibung | B ca. | H ca. | T ca. | PG1 | PG2 | PG3 | PG4 |
|-----------------|---|---------------------|-------|-------|-----|-----|-----|-----|
| | | - alle Maße in cm - | | | | | | |
| 2400.300 | Bett inkl. Bord Liegefläche ca. 100 x 200 cm Liegehöhe bei Matratzenhöhe 20 cm: Gesamttiefe inkl. Tisch: ausgeklappte Tiefe: | 115 | 230 | 42 | | | | |
| | | | 70 | | | | | |
| | | | | 172 | | | | |
| | | | | 220 | | | | |
| | Das Bord wird serienm. in Korpusausführung geliefert. Eine Absetzung in Furnier oder den Farben lichtgrün, orientrot und blau ist geg. AP möglich | | | | | | | |
| | Anbau-Esstisch | 90 | 75 | 130 | | | | |
| | lieferbar in allen Dekoren (PG1), Furnieren (PG4) und in lichtgrün, orientrot und blau (PG4) | | | | | | | |

Zubehör

| | | | | | | | | |
|-------|--|--|--|--|--|--|--|--|
| 11166 | LED Hintergrundbeleuchtung | | | | | | | |
| 11165 | LED Bettbeleuchtungs-Set seitlich (= 2 Stück) | | | | | | | |
| 17300 | abnehmbares Polsterkopfteil (wahlweise in den Stoffen Altona, Aschau, Ascona und Asti)* | | | | | | | |
| 11228 | Abdeckplatte für Esstischfuß (pulverbeschichtet) | | | | | | | |
| | <u>Matratzen ca. 100 x 200 x 20 cm</u> | | | | | | | |
| 11535 | Komfortschaum-Matratze | | | | | | | |
| 11635 | Federkern-Matratze | | | | | | | |
| 11439 | Taschenfederkern-Matratze inkl. Schoner | | | | | | | |
| 11739 | Kaltschaum-Matratze | | | | | | | |
| 11333 | Viscoschaum-Matratze | | | | | | | |
| 12940 | Matratzenschoner (Spannboden) | | | | | | | |

Bett 100 inkl. Bord und Anbausofa (ohne Armlehnen)

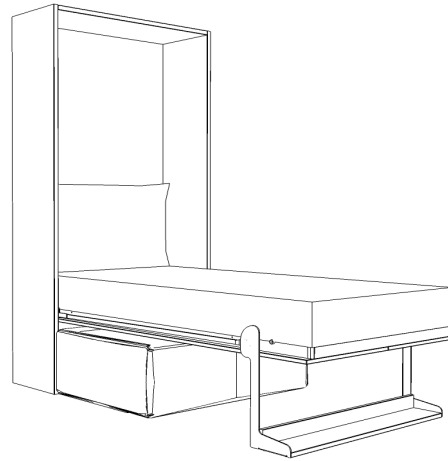
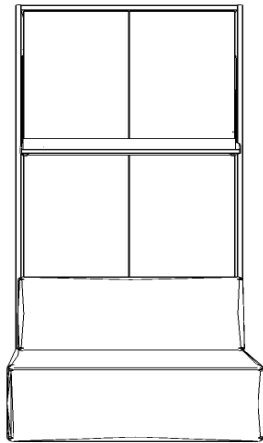

| Type | Beschreibung | B ca. | H ca. | T ca. | PG1 | PG2 | PG3 | PG4 |
|----------|---|---------------------|-------|-------|-----|-----|-----|-----|
| | | - alle Maße in cm - | | | | | | |
| 2400.600 | Bett inkl. Bord Liegefläche ca. 100 x 200 cm Liegehöhe bei Matratzenhöhe 20 cm: Gesamttiefe inkl. Sofa: 119 ausgeklappte Tiefe: 220 Das Bord wird serienm. in Korpusausführung geliefert. Eine Absetzung in Furnier oder den Farben lichtgrün, orientrot und blau ist geg. AP möglich Anbausofa inkl. <ul style="list-style-type: none"> ● innenbelüftetem XXL-Bettkasten (Gasdruckfeder) ● hochwertiger Kaltschaumverpolsterung im Sitz ● 1 loses Rückenkissen (wahlweise in den Stoffen Altona, Aschau, Ascona und Asti)* Sitzmaße 114 42 53 Außenmaße 114 81 77 | 115 | 230 | 42 | | | | |

Zubehör

| | | | | | | | | |
|-------|--|--|--|--|--|--|--|--|
| 11166 | LED Hintergrundbeleuchtung | | | | | | | |
| 11165 | LED Bettbeleuchtungs-Set seitlich (= 2 Stück) | | | | | | | |
| 17300 | abnehmbares Polsterkopfteil (wahlweise in den Stoffen Altona, Aschau, Ascona und Asti)* Matratzen ca. 100 x 200 x 20 cm | | | | | | | |
| 11535 | Komfortschaum-Matratze | | | | | | | |
| 11635 | Federkern-Matratze | | | | | | | |
| 11439 | Taschenfederkern-Matratze inkl. Schoner | | | | | | | |
| 11739 | Kaltschaum-Matratze | | | | | | | |
| 11333 | Viscoschaum-Matratze | | | | | | | |
| 12940 | Matratzenschoner (Spannboden) | | | | | | | |
| 17952 | Dekokissen-Set (=2 Kissen) ca. 40 x 40 cm | | | | | | | |
| 17713 | Nierenkissen ca. 52 x 24 cm | | | | | | | |
| 17935 | Dekokissen ca. 65 x 65 cm (wahlweise in den Stoffen Altona, Aschau, Ascona und Asti)* | | | | | | | |

Bett 100 inkl. Bord und Anbausofa (mit Armlehnen)

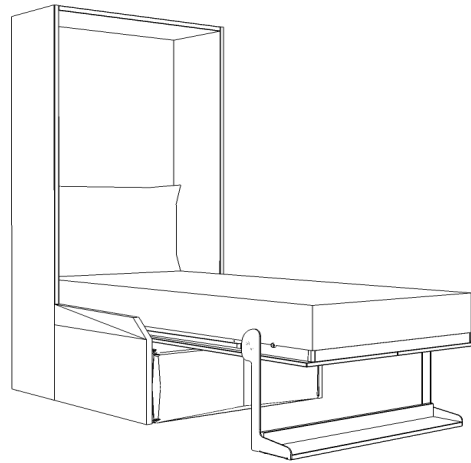
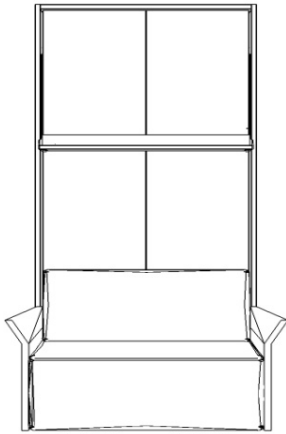

**ZWEI
RAUM
WUNDER**
*by nehl

| Type | Beschreibung | B ca. | H ca. | T ca. | PG1 | PG2 | PG3 | PG4 |
|----------|--|---------------------|-------|-------|-----|-----|-----|-----|
| | | - alle Maße in cm - | | | | | | |
| 2400.700 | Bett inkl. Bord Liegefläche ca. 100 x 200 cm Liegehöhe bei Matratzenhöhe 20 cm: Gesamttiefe inkl. Sofa: 119 ausgeklappte Tiefe: 220 Das Bord wird serienm. in Korpusausführung geliefert. Eine Absetzung in Furnier oder den Farben lichtgrün, orientrot und blau ist geg. AP möglich Anbausofa inkl. <ul style="list-style-type: none"> ● innenbelüftetem XXL-Bettkasten (Gasdruckfeder) ● hochwertiger Kaltschaumverpolsterung im Sitz ● 2 Armlehnen, 1 loses Rückenkissen (wahlweise in den Stoffen Altona, Aschau, Ascona und Asti)* Sitzmaße: 114 42 53 Außenmaße: 129 81 77 | 115 | 230 | 42 | | | | |

Zubehör

| | | | | | | | | |
|-------|--|--|--|--|--|--|--|--|
| 11166 | LED Hintergrundbeleuchtung | | | | | | | |
| 11165 | LED Bettbeleuchtungs-Set seitlich (= 2 Stück) | | | | | | | |
| 17300 | abnehmbares Polsterkopfteil (wahlweise in den Stoffen Altona, Aschau, Ascona und Asti)* Matratzen ca. 100 x 200 x 20 cm | | | | | | | |
| 11535 | Komfortschaum-Matratze | | | | | | | |
| 11635 | Federkern-Matratze | | | | | | | |
| 11439 | Taschenfederkern-Matratze inkl. Schoner | | | | | | | |
| 11739 | Kaltschaum-Matratze | | | | | | | |
| 11333 | Viscoschaum-Matratze | | | | | | | |
| 12940 | Matratzenschoner (Spannboden) | | | | | | | |
| 17952 | Dekokissen-Set (=2 Kissen) ca. 40 x 40 cm | | | | | | | |
| 17713 | Nierenkissen ca. 52 x 24 cm | | | | | | | |
| 17935 | Dekokissen ca. 65 x 65 cm (wahlweise in den Stoffen Altona, Aschau, Ascona und Asti)* | | | | | | | |

Bett 100 inkl. Bord und Lounge-Anbausofa

**2WEI
RAUM
WUNDER**
*by nehl

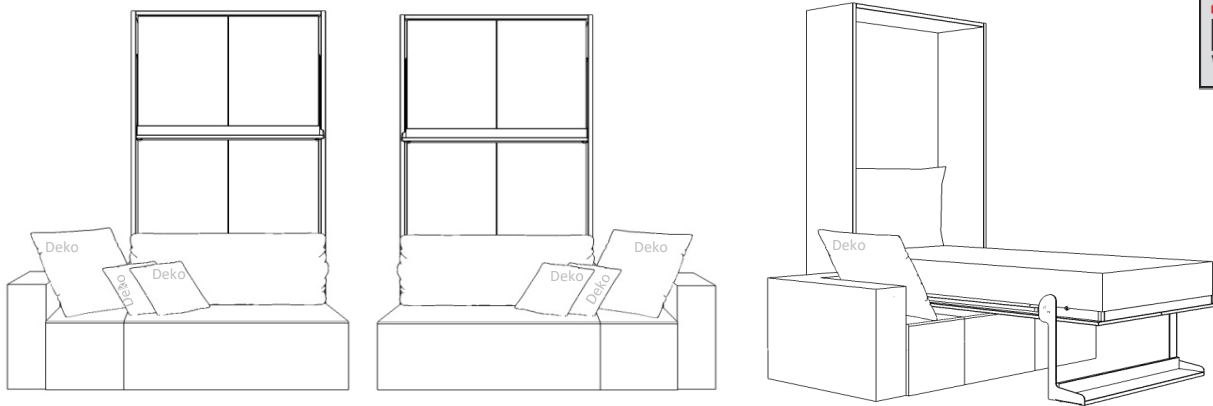

| Type | Beschreibung | B ca. | H ca. | T ca. | PG1 | PG2 | PG3 | PG4 |
|-----------------|--|---------------------|-------|-------|-----|-----|-----|-----|
| | | - alle Maße in cm - | | | | | | |
| 2400.500 | Bett inkl. Bord | 115 | 230 | 42 | | | | |
| | Liegefläche ca. 100 x 200 cm | | | | | | | |
| | Liegehöhe bei Matratzenhöhe 20 cm: | | | 70 | | | | |
| | Gesamttiefe inkl. Lounge-Sofa | | | 119 | | | | |
| | ausgeklappte Tiefe: | | | 220 | | | | |
| | Das Bord wird serienm. in Korpusausführung geliefert. Eine Absetzung in Furnier oder den Farben lichtgrün, orientrot und blau ist geg. AP möglich | | | | | | | |
| | Lounge-Anbausofa inkl. | | | | | | | |
| | <ul style="list-style-type: none"> ● innenbelüftetem XXL-Bettkasten (Gasdruckfeder) ● hochwertiger Kaltschaumverpolsterung im Sitz ● 1 Armlehne wahlweise links oder rechts, 1 loses Rückenkissen (wahlweise in den Stoffen Altona, Aschau, Ascona und Asti)* | | | | | | | |
| | Sitzmaße: | 160 | 42 | 53 | | | | |
| | Außenmaße: | 177 | 81 | 77 | | | | |

Zubehör

| | |
|-------|--|
| 11166 | LED Hintergrundbeleuchtung |
| 11165 | LED Bettbeleuchtungs-Set seitlich (= 2 Stück) |
| 17300 | abnehmbares Polsterkopfteil (wahlweise in den Stoffen Altona, Aschau, Ascona und Asti)* |
| | <u>Matratzen ca. 100 x 200 x 20 cm</u> |
| 11535 | Komfortschaum-Matratze |
| 11635 | Federkern-Matratze |
| 11439 | Taschenfederkern-Matratze inkl. Schoner |
| 11739 | Kaltschaum-Matratze |
| 11333 | Viscoschaum-Matratze |
| 12940 | Matratzenschoner (Spannboden) |
| 17952 | Dekokissen-Set (=2 Kissen) ca. 40 x 40 cm |
| 17713 | Nierenkissen ca. 52 x 24 cm |
| 17935 | Dekokissen ca. 65 x 65 cm (wahlweise in den Stoffen Altona, Aschau, Ascona und Asti)* |

Bett 140 inkl. Bord

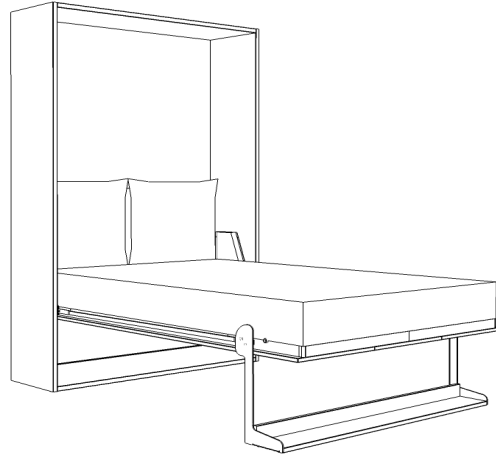
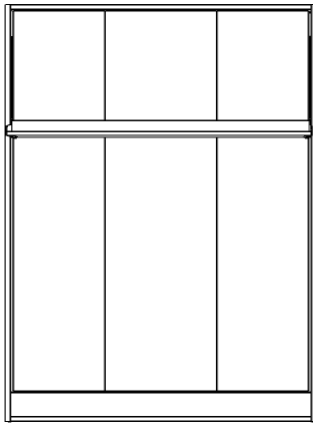

**2WEI
RAUM
WUNDER**
®by nehl

| Type | Beschreibung | B ca. | H ca. | T ca. | PG1 | PG2 | PG3 | PG4 |
|------|---|---------------------|-------|-------|-----|-----|-----|-----|
| | | - alle Maße in cm - | | | | | | |
| 2440 | Bett inkl. Bord Liegefläche ca. 140 x 200 cm Liegehöhe bei Matratzenhöhe 20 cm: Gesamttiefe inkl. Bord: ausgeklappte Tiefe: Das Bord wird serienm. in Korpusausführung geliefert. Eine Absetzung in Furnier oder den Farben lichtgrün, orientrot und blau ist geg. AP möglich | 155 | 230 | 42 | | | | |
| | | | 70 | | | | | |
| | | | | 61 | | | | |
| | | | | 220 | | | | |

Zubehör

| | | | | | | | | |
|-------|--|--|--|--|--|--|--|--|
| 11167 | LED Hintergrundbeleuchtung | | | | | | | |
| 11165 | LED Bettbeleuchtungs-Set seitlich (= 2 Stück) | | | | | | | |
| 17340 | abnehmbares Polsterkopfteil (pro Stück) (wahlweise in den Stoffen Altona, Aschau, Ascona und Asti)* | | | | | | | |
| | <u>Matratzen ca. 140 x 200 x 20 cm (einteilig)</u> | | | | | | | |
| 11579 | Komfortschaum-Matratze | | | | | | | |
| 11679 | Federkern-Matratze | | | | | | | |
| 11479 | Taschenfederkern-Matratze inkl. Schonener | | | | | | | |
| 11779 | Kaltschaum-Matratze | | | | | | | |
| 11373 | Viscoschaum-Matratze | | | | | | | |
| 12944 | Matratzenschoner (Spannboden) | | | | | | | |

Bett 140 inkl. Bord und Esstisch

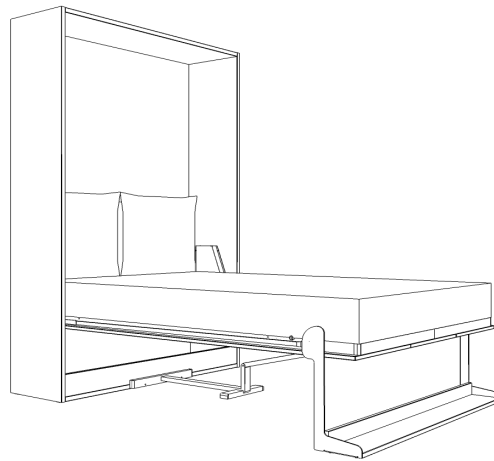
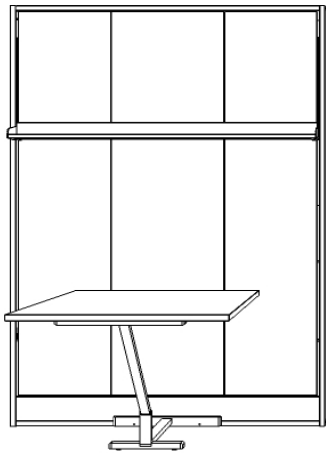

| Type | Beschreibung | B ca. | H ca. | T ca. | PG1 | PG2 | PG3 | PG4 |
|-----------------|---|---------------------|-------|-------|-----|-----|-----|-----|
| | | - alle Maße in cm - | | | | | | |
| 2440.300 | Bett inkl. Bord Liegefläche ca. 140 x 200 cm Liegehöhe bei Matratzenhöhe 20 cm: Gesamttiefe inkl. Tisch: ausgeklappte Tiefe: Das Bord wird serienm. in Korpusausführung geliefert. Eine Absetzung in Furnier oder den Farben lichtgrün, orientrot und blau ist geg. AP möglich | 155 | 230 | 42 | | | | |
| | Anbau-Esstisch "e'er' ar 'n allen Dekoren (PG1), Furnieren (PG4) und in lichtgrün, orientrot und blau (PG4) | 90 | 75 | 130 | | | | |

Zubehör

| | | | | | | | | |
|-------|--|--|--|--|--|--|--|--|
| 11167 | LED Hintergrundbeleuchtung | | | | | | | |
| 11165 | LED Bettbeleuchtungs-Set seitlich (= 2 Stück) | | | | | | | |
| 17340 | abnehmbares Polsterkopfteil (pro Stück) (wahlweise in den Stoffen Altona, Aschau, Ascona und Asti)* | | | | | | | |
| 11228 | Abdeckplatte für Esstischfuß (pulverbeschichtet) | | | | | | | |
| | <u>Matratzen ca. 140 x 200 x 20 cm (einteilig)</u> | | | | | | | |
| 11579 | Komfortschaum-Matratze | | | | | | | |
| 11679 | Federkern-Matratze | | | | | | | |
| 11479 | Taschenfederkern-Matratze inkl. Schoner | | | | | | | |
| 11779 | Kaltschaum-Matratze | | | | | | | |
| 11373 | Viscoschaum-Matratze | | | | | | | |
| 12944 | Matratzenschoner (Spannboden) | | | | | | | |

Bett 140 inkl. Bord und Anbausofa (ohne Armlehnen)

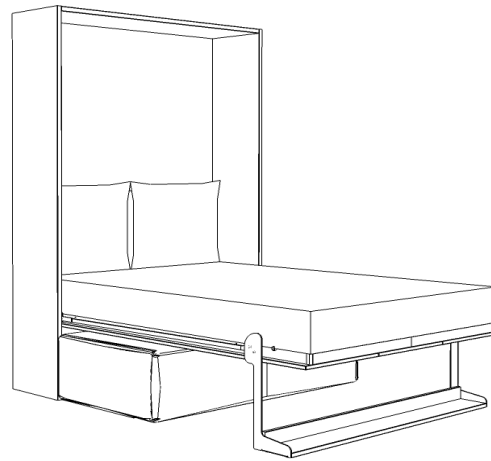
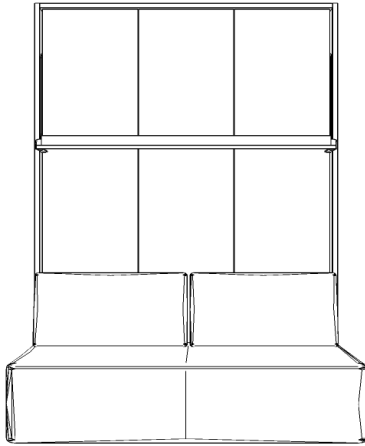

**2WEI
RAUM
WUNDER**
*by nehl

| Type | Beschreibung | B ca. | H ca. | T ca. | PG1 | PG2 | PG3 | PG4 |
|----------|--|---------------------|-------|-------|-----|-----|-----|-----|
| | | - alle Maße in cm - | | | | | | |
| 2440.600 | Bett inkl. Bord Liegefläche ca. 140 x 200 cm Liegehöhe bei Matratzenhöhe 20 cm: Gesamttiefe inkl. Sofa: ausgeklappte Tiefe: Das Bord wird serienm. in Korpusausführung geliefert. Eine Absetzung in Furnier oder den Farben lichtgrün, orientrot und blau ist geg. AP möglich Anbausofa inkl. <ul style="list-style-type: none"> ● innenbelüftetem XXL-Bettkasten (Gasdruckfeder) ● hochwertiger Kaltschaumverpolsterung im Sitz ● 2 losen Rückenkissen (wahlweise in den Stoffen Altona, Aschau, Ascona und Asti)* Sitzmaße: Außenmaße: | 155 | 230 | 42 | | | | |
| | | | 70 | | | | | |
| | | | 119 | | | | | |
| | | | 220 | | | | | |
| | | 154 | 42 | 53 | | | | |
| | | 154 | 81 | 77 | | | | |

Zubehör

| | | | | | | | | |
|-------|--|--|--|--|--|--|--|--|
| 11167 | LED Hintergrundbeleuchtung | | | | | | | |
| 11165 | LED Bettbeleuchtungs-Set seitlich (= 2 Stück) | | | | | | | |
| 17340 | abnehmbares Polsterkopfteil (pro Stück) (wahlweise in den Stoffen Altona, Aschau, Ascona und Asti)* | | | | | | | |
| | Matratzen ca. 140 x 200 x 20 cm (einteilig) | | | | | | | |
| 11579 | Komfortschaum-Matratze | | | | | | | |
| 11679 | Federkern-Matratze | | | | | | | |
| 11479 | Taschenfederkern-Matratze inkl. Schoner | | | | | | | |
| 11779 | Kaltschaum-Matratze | | | | | | | |
| 11373 | Viscoschaum-Matratze | | | | | | | |
| 12944 | Matratzenschoner (Spannboden) | | | | | | | |
| 17952 | Dekokissen-Set (=2 Kissen) ca. 40 x 40 cm | | | | | | | |
| 17713 | Nierenkissen ca. 52 x 24 cm | | | | | | | |
| 17935 | Dekokissen ca. 65 x 65 cm (wahlweise in den Stoffen Altona, Aschau, Ascona und Asti)* | | | | | | | |

Bett 140 inkl. Bord und Anbausofa (mit Armlehnen)

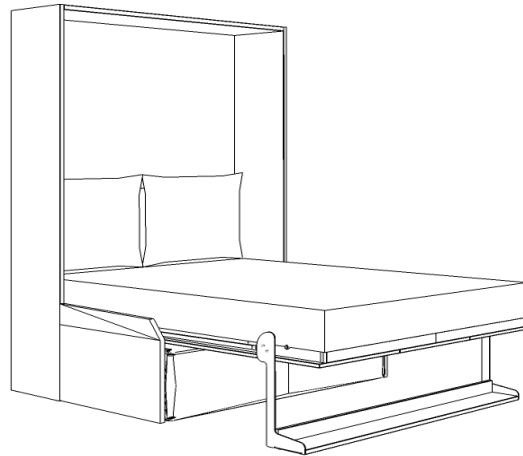
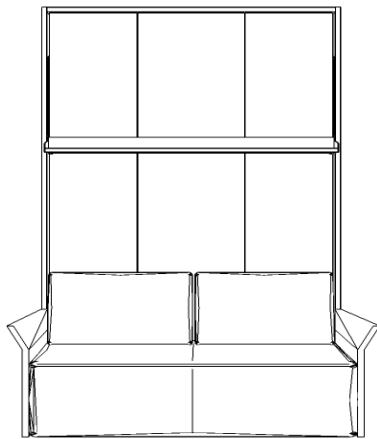

**2WEI
RAUM
WUNDER**
*by nehl

| Type | Beschreibung | B ca. | H ca. | T ca. | PG1 | PG2 | PG3 | PG4 |
|-----------------|---|---------------------|-------|-------|-----|-----|-----|-----|
| | | - alle Maße in cm - | | | | | | |
| 2440.700 | Bett inkl. Bord | 155 | 230 | 42 | | | | |
| | Liegefläche ca. 140 x 200 cm | | | | | | | |
| | Liegehöhe bei Matratzenhöhe 20 cm: | | 70 | | | | | |
| | Gesamttiefe inkl. Sofa: | | | 119 | | | | |
| | ausgeklappte Tiefe: | | | 220 | | | | |
| | Das Bord wird serienm. in Korpusausführung geliefert. Eine Absetzung in Furnier oder den Farben lichtgrün, orientrot und blau ist geg. AP möglich | | | | | | | |
| | Anbausofa inkl. | | | | | | | |
| | ● innenbelüftetem XXL-Bettkasten (Gasdruckfeder) | | | | | | | |
| | ● hochwertiger Kaltschaumverpolsterung im Sitz | | | | | | | |
| | ● 2 Armlehnen, 2 losen Rückenkissen (wahlweise in den Stoffen Altona, Aschau, Ascona und Asti)* | | | | | | | |
| | Sitzmaße: | 154 | 42 | 53 | | | | |
| | Außenmaße: | 169 | 81 | 77 | | | | |

Zubehör

| | | | | | | | | |
|-------|--|--|--|--|--|--|--|--|
| 11167 | LED Hintergrundbeleuchtung | | | | | | | |
| 11165 | LED Bettbeleuchtungs-Set seitlich (= 2 Stück) | | | | | | | |
| 17340 | abnehmbares Polsterkopfteil (pro Stück) (wahlweise in den Stoffen Altona, Aschau, Ascona und Asti)* | | | | | | | |
| | <u>Matratzen ca. 140 x 200 x 20 cm (einteilig)</u> | | | | | | | |
| 11579 | Komfortschaum-Matratze | | | | | | | |
| 11679 | Federkern-Matratze | | | | | | | |
| 11479 | Taschenfederkern-Matratze inkl. Schoner | | | | | | | |
| 11779 | Kaltschaum-Matratze | | | | | | | |
| 11373 | Viscoschaum-Matratze | | | | | | | |
| 12944 | Matratzenschoner (Spannboden) | | | | | | | |
| 17952 | Dekokissen-Set (=2 Kissen) ca. 40 x 40 cm | | | | | | | |
| 17713 | Nierenkissen ca. 52 x 24 cm | | | | | | | |
| 17935 | Dekokissen ca. 65 x 65 cm (wahlweise in den Stoffen Altona, Aschau, Ascona und Asti)* | | | | | | | |

Bett 140 inkl. Bord und Lounge-Anbausofa

**2WEI
RAUM
WUNDER**
*by nehl

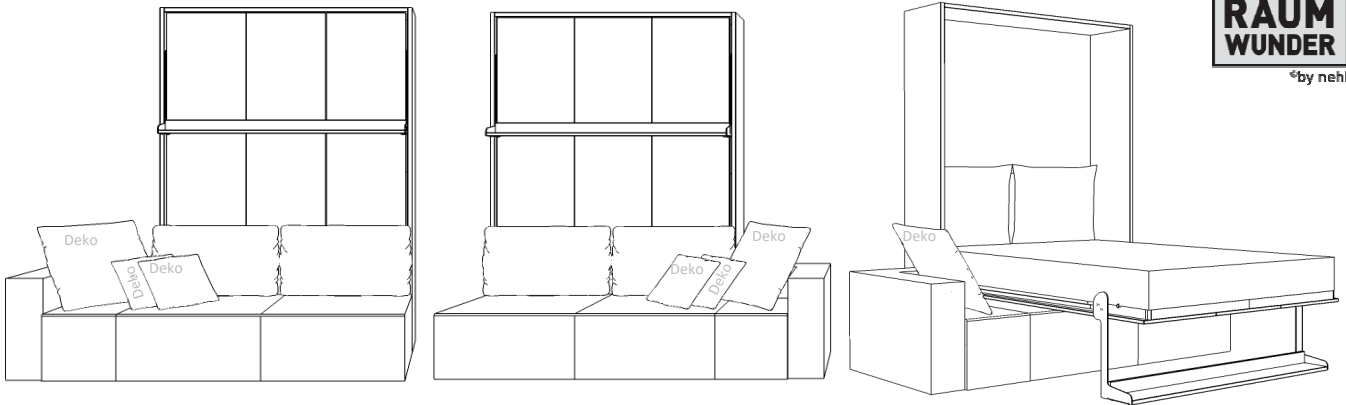

| Type | Beschreibung | B ca. | H ca. | T ca. | PG1 | PG2 | PG3 | PG4 |
|-----------------|--|---------------------|-------|-------|-----|-----|-----|-----|
| | | - alle Maße in cm - | | | | | | |
| 2440.500 | Bett inkl. Bord | 155 | 230 | 42 | | | | |
| | Liegefläche ca. 140 x 200 cm | | | | | | | |
| | Liegehöhe bei Matratzenhöhe 20 cm: | | 70 | | | | | |
| | Gesamttiefe inkl. Lounge-Sofa | | | 119 | | | | |
| | ausgeklappte Tiefe: | | | 220 | | | | |
| | Das Bord wird serienm. in Korpusausführung geliefert. Eine Absetzung in Furnier oder den Farben lichtgrün, orientrot und blau ist geg. AP möglich | | | | | | | |
| | Lounge-Anbausofa inkl. | | | | | | | |
| | <ul style="list-style-type: none"> ● innenbelüftetem XXL-Bettkasten (Gasdruckfeder) ● hochwertiger Kaltschaumverpolsterung im Sitz ● Armlehne wahlweise links oder rechts, 2 losen Rückenkissen (wahlweise in den Stoffen Altona, Aschau, Ascona und Asti)* | | | | | | | |
| | Sitzmaße: | 200 | 42 | 53 | | | | |
| | Außenmaße: | 217 | 81 | 77 | | | | |

Zubehör

| | |
|-------|--|
| 11167 | LED Hintergrundbeleuchtung |
| 11165 | LED Bettbeleuchtungs-Set seitlich (= 2 Stück) |
| 17340 | abnehmbares Polsterkopfteil (pro Stück) (wahlweise in den Stoffen Altona, Aschau, Ascona und Asti)* |
| | <u>Matratzen ca. 140 x 200 x 20 cm (einteilig)</u> |
| 11579 | Komfortschaum-Matratze |
| 11679 | Federkern-Matratze |
| 11479 | Taschenfederkern-Matratze inkl. Schoner |
| 11779 | Kaltschaum-Matratze |
| 11373 | Viscoschaum-Matratze |
| 12944 | Matratzenschoner (Spannboden) |
| 17952 | Dekokissen-Set (=2 Kissen) ca. 40 x 40 cm |
| 17713 | Nierenkissen ca. 52 x 24 cm |
| 17935 | Dekokissen ca. 65 x 65 cm (wahlweise in den Stoffen Altona, Aschau, Ascona und Asti)* |

Bett 160 inkl. Bord

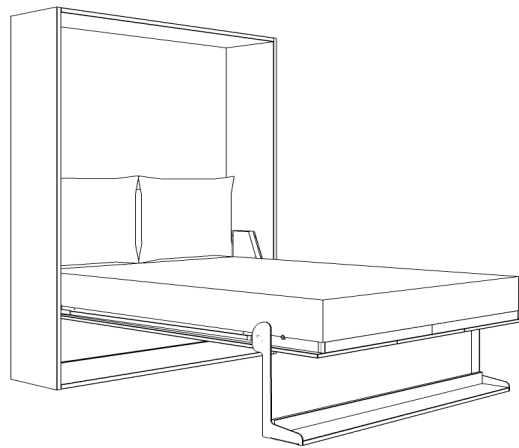
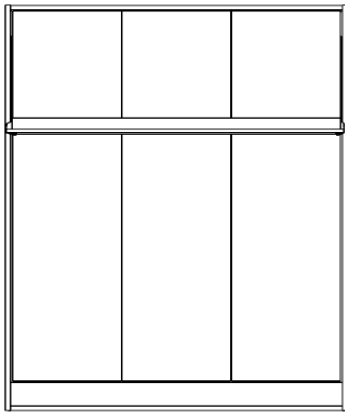

| Type | Beschreibung | B ca. | H ca. | T ca. | PG1 | PG2 | PG3 | PG4 |
|------|--|---------------------|-------|-------|-----|-----|-----|-----|
| | | - alle Maße in cm - | | | | | | |
| 2455 | Bett inkl. Bord Liegefläche ca. 160 x 200 cm / 2 x 80 x 200 cm Liegehöhe bei Matratzenhöhe 20 cm: Gesamttiefe inkl. Bord: ausgeklappte Tiefe: | 175 | 230 | 42 | | | | |
| | | | 70 | | | | | |
| | | | | 61 | | | | |
| | | | | 220 | | | | |
| | Das Bord wird serienm. in Korpusausführung geliefert. Eine Absetzung in Furnier oder den Farben lichtgrün, orientrot und blau ist geg. AP möglich | | | | | | | |

Zubehör

| | | | | | | | | |
|-------|--|--|--|--|--|--|--|--|
| 11168 | LED Hintergrundbeleuchtung | | | | | | | |
| 11165 | LED Bettbeleuchtungs-Set seitlich (= 2 Stück) | | | | | | | |
| 17355 | abnehmbares Polsterkopfteil (pro Stück) (wahlweise in den Stoffen Altona, Aschau, Ascona und Asti)* | | | | | | | |
| | <u>Matratzen ca. 160 x 200 x 20 cm (einteilig)</u> | | | | | | | |
| 11581 | Komfortschaum-Matratze | | | | | | | |
| 11682 | Federkern-Matratze | | | | | | | |
| 11482 | Taschenfederkern-Matratze inkl. Schoner | | | | | | | |
| 11786 | Kaltschaum-Matratze | | | | | | | |
| 11382 | Viscoschaum-Matratze | | | | | | | |
| 12946 | Matratzenschoner (Spannboden) | | | | | | | |
| | <u>Matratzen ca. 80 x 200 x 20 cm (Preis pro Stück)</u> | | | | | | | |
| 11599 | Komfortschaum-Matratze | | | | | | | |
| 11699 | Federkern-Matratze | | | | | | | |
| 11499 | Taschenfederkern-Matratze inkl. Schoner | | | | | | | |
| 11799 | Kaltschaum-Matratze | | | | | | | |
| 11399 | Viscoschaum-Matratze | | | | | | | |
| 12946 | Matratzenschoner (Spannboden - einteilig 160 cm) | | | | | | | |

Bett 160 inkl. Bord und Esstisch

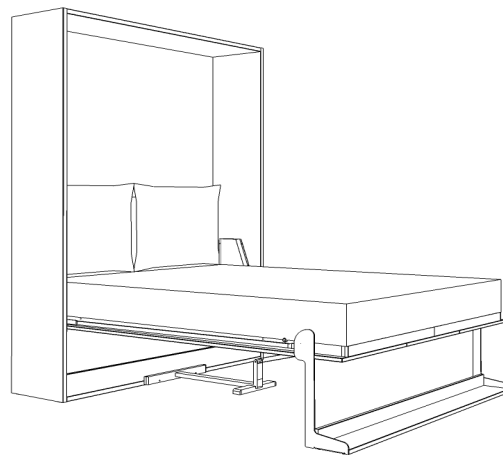
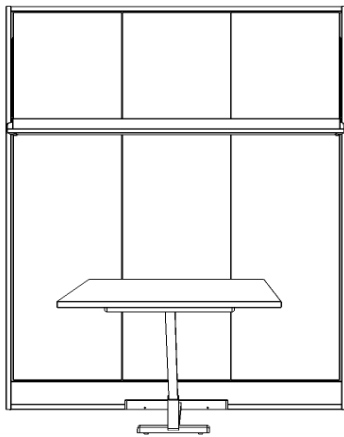

| Type | Beschreibung | B ca. | H ca. | T ca. | PG1 | PG2 | PG3 | PG4 |
|----------|--|---------------------|-------|-------|-----|-----|-----|-----|
| | | - alle Maße in cm - | | | | | | |
| 2455.300 | Bett inkl. Bord Liegefläche ca. 160 x 200 cm / 2 x 80 x 200 cm Liegehöhe bei Matratzenhöhe 20 cm: Gesamttiefe inkl. Tisch: ausgeklappte Tiefe: Das Bord wird serienm. in Korpusausführung geliefert. Eine Absetzung in Furnier oder den Farben lichtgrün, orientrot und blau ist geg. AP möglich | 175 | 230 | 42 | | | | |
| | | | 70 | | | | | |
| | | | | 172 | | | | |
| | | | | 220 | | | | |
| | Anbau-Esstisch lieferbar in allen Dekoren (PG1), Furnieren (PG4) und in lichtgrün, orientrot und blau (PG4) | 90 | 75 | 130 | | | | |

Zubehör

| | | | | | | | | |
|-------|--|--|--|--|--|--|--|--|
| 11168 | LED Hintergrundbeleuchtung | | | | | | | |
| 11165 | LED Bettbeleuchtungs-Set seitlich (= 2 Stück) | | | | | | | |
| 17355 | abnehmbares Polsterkopfteil (pro Stück) (wahlweise in den Stoffen Altona, Aschau, Ascona und Asti)* | | | | | | | |
| 11228 | Abdeckplatte für Esstischfuß (pulverbeschichtet) | | | | | | | |
| | <u>Matratzen ca. 160 x 200 x 20 cm</u> | | | | | | | |
| 11581 | Komfortschaum-Matratze | | | | | | | |
| 11682 | Federkern-Matratze | | | | | | | |
| 11482 | Taschenfederkern-Matratze inkl. Schoner | | | | | | | |
| 11786 | Kaltschaum-Matratze | | | | | | | |
| 11382 | Viscoschaum-Matratze | | | | | | | |
| 12946 | Matratzenschoner (Spannboden) | | | | | | | |
| | <u>Matratzen ca. 80 x 200 x 20 cm</u> (Preis pro Stück) | | | | | | | |
| 11599 | Komfortschaum-Matratze | | | | | | | |
| 11699 | Federkern-Matratze | | | | | | | |
| 11499 | Taschenfederkern-Matratze inkl. Schoner | | | | | | | |
| 11799 | Kaltschaum-Matratze | | | | | | | |
| 11399 | Viscoschaum-Matratze | | | | | | | |
| 12946 | Matratzenschoner (Spannboden - einteilig 160 cm) | | | | | | | |

Bett 160 inkl. Bord und Anbausofa (ohne Armlehnen)

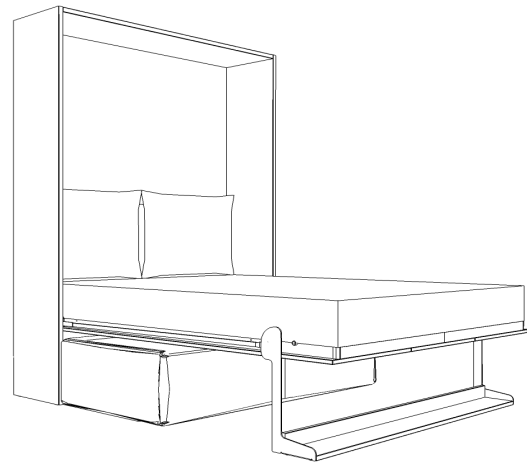
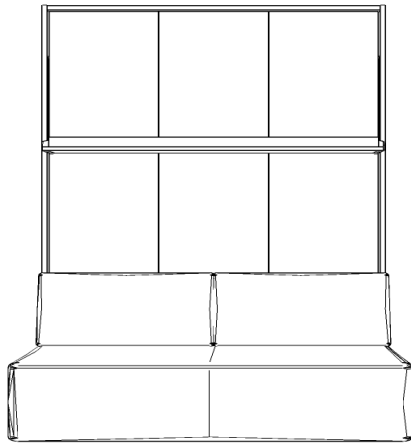

**2WEI
RAUM
WUNDER**
*by nehl

| Type | Beschreibung | B ca. | H ca. | T ca. | PG1 | PG2 | PG3 | PG4 |
|----------|--|---------------------|-------|-------|-----|-----|-----|-----|
| | | - alle Maße in cm - | | | | | | |
| 2455.600 | Bett inkl. Bord | 175 | 230 | 42 | | | | |
| | Liegefläche ca. 160 x 200 cm / 2 x 80 x 200 cm | | | | | | | |
| | Liegehöhe bei Matratzenhöhe 20 cm: | | 70 | | | | | |
| | Gesamttiefe inkl. Sofa: | | | 119 | | | | |
| | ausgeklappte Tiefe: | | | 220 | | | | |
| | Das Bord wird serienm. in Korpusausführung geliefert. Eine Absetzung in Furnier oder den Farben lichtgrün, orientrot und blau ist geg. AP möglich | | | | | | | |
| | Anbausofa inkl. | 174 | 81 | 77 | | | | |
| | <ul style="list-style-type: none"> ● innenbelüftetem XXL-Bettkasten (Gasdruckfeder) ● hochwertiger Kaltschaumverpolsterung im Sitz ● 2 losen Rückenkissen (wahlweise in den Stoffen Altona, Aschau, Ascona und Asti)* | | | | | | | |
| | Sitzmaße: | 174 | 42 | 53 | | | | |
| | Außenmaße: | 174 | 81 | 77 | | | | |

Zubehör

| | | | | | | | | |
|-------|--|--|--|--|--|--|--|--|
| 11168 | LED Hintergrundbeleuchtung | | | | | | | |
| 11165 | LED Bettbeleuchtungs-Set seitlich (= 2 Stück) | | | | | | | |
| 17355 | abnehmbares Polsterkopfteil (pro Stück) (wahlweise in den Stoffen Altona, Aschau, Ascona und Asti)* | | | | | | | |
| | <u>Matratzen ca. 160 x 200 x 20 cm (einteilig)</u> | | | | | | | |
| 11581 | Komfortschaum-Matratze | | | | | | | |
| 11682 | Federkern-Matratze | | | | | | | |
| 11482 | Taschenfederkern-Matratze inkl. Schoner | | | | | | | |
| 11786 | Kaltschaum-Matratze | | | | | | | |
| 11382 | Viscoschaum-Matratze | | | | | | | |
| 12946 | Matratzenschoner (Spannboden) | | | | | | | |
| | <u>Matratzen ca. 80 x 200 x 20 cm (Preis pro Stück)</u> | | | | | | | |
| 11599 | Komfortschaum-Matratze | | | | | | | |
| 11699 | Federkern-Matratze | | | | | | | |
| 11499 | Taschenfederkern-Matratze inkl. Schoner | | | | | | | |
| 11799 | Kaltschaum-Matratze | | | | | | | |
| 11399 | Viscoschaum-Matratze | | | | | | | |
| 12946 | Matratzenschoner (Spannboden - einteilig 160 cm) | | | | | | | |
| 17952 | Dekokissen-Set (=2 Kissen) ca. 40 x 40 cm | | | | | | | |
| 17713 | Nierenkissen ca. 52 x 24 cm | | | | | | | |
| 17935 | Dekokissen ca. 65 x 65 cm (wahlweise in den Stoffen Altona, Aschau, Ascona und Asti)* | | | | | | | |

Bett 160 inkl. Bord und Anbausofa (mit Armlehnen)

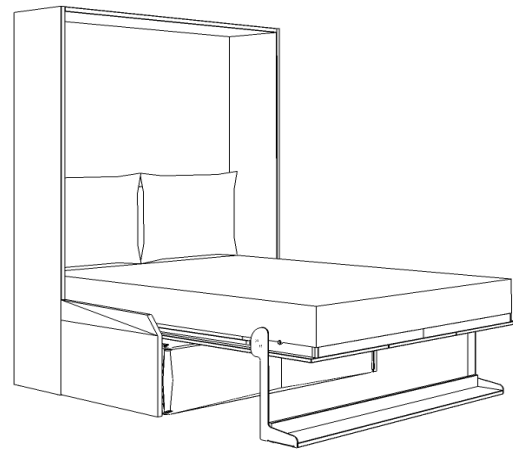
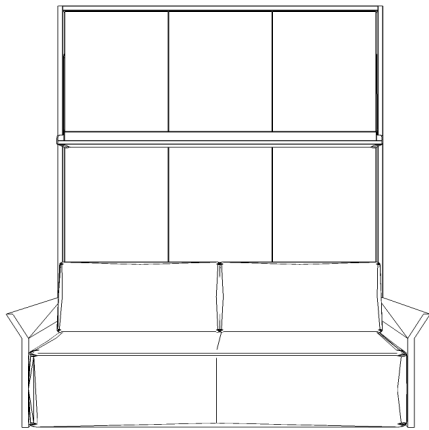

**2WEI
RAUM
WUNDER**
*by nehl

| Type | Beschreibung | B ca. | H ca. | T ca. | PG1 | PG2 | PG3 | PG4 |
|----------|---|-------|-------|-------|-----|-----|-----|-----|
| 2455.700 | Bett inkl. Bord Liegefläche ca. 160 x 200 cm / 2 x 80 x 200 cm Liegehöhe bei Matratzenhöhe 20 cm: Gesamttiefe inkl. Sofa: ausgeklappte Tiefe: Das Bord wird serienm. in Korpusausführung geliefert. Eine Absetzung in Furnier oder den Farben lichtgrün, orientrot und blau ist geg. AP möglich | 175 | 230 | 42 | | | | |
| | Anbausofa inkl. | | | | | | | |
| | ● innenbelüftetem XXL-Bettkasten (Gasdruckfeder) | | | | | | | |
| | ● hochwertiger Kaltschaumverpolsterung im Sitz | | | | | | | |
| | ● 2 Armlehnen, 2 losen Rückenkissen (wahlweise in den Stoffen Altona, Aschau, Ascona und Asti)* | | | | | | | |
| | Sitzmaße: | 174 | 42 | 53 | | | | |
| | Außenmaße: | 189 | 81 | 77 | | | | |

Zubehör

| | | | | | | | | |
|-------|--|--|--|--|--|--|--|--|
| 11168 | LED Hintergrundbeleuchtung | | | | | | | |
| 11165 | LED Bettbeleuchtungs-Set seitlich (= 2 Stück) | | | | | | | |
| 17355 | abnehmbares Polsterkopfteil (pro Stück) (wahlweise in den Stoffen Altona, Aschau, Ascona und Asti)* | | | | | | | |
| | <u>Matratzen ca. 160 x 200 x 20 cm (einteilig)</u> | | | | | | | |
| 11581 | Komfortschaum-Matratze | | | | | | | |
| 11682 | Federkern-Matratze | | | | | | | |
| 11482 | Taschenfederkern-Matratze inkl. Schoner | | | | | | | |
| 11786 | Kaltschaum-Matratze | | | | | | | |
| 11382 | Viscoschaum-Matratze | | | | | | | |
| 12946 | Matratzenschoner (Spannboden) | | | | | | | |
| | <u>Matratzen ca. 80 x 200 x 20 cm (Preis pro Stück)</u> | | | | | | | |
| 11599 | Komfortschaum-Matratze | | | | | | | |
| 11699 | Federkern-Matratze | | | | | | | |
| 11499 | Taschenfederkern-Matratze inkl. Schoner | | | | | | | |
| 11799 | Kaltschaum-Matratze | | | | | | | |
| 11399 | Viscoschaum-Matratze | | | | | | | |
| 12946 | Matratzenschoner (Spannboden - einteilig 160 cm) | | | | | | | |
| 17952 | Dekokissen-Set (=2 Kissen) ca. 40 x 40 cm | | | | | | | |
| 17713 | Nierenkissen ca. 52 x 24 cm | | | | | | | |
| 17935 | Dekokissen ca. 65 x 65 cm (wahlweise in den Stoffen Altona, Aschau, Ascona und Asti)* | | | | | | | |

Bett 160 inkl. Bord und Lounge-Anbausofa

**2WEI
RAUM
WUNDER**
*by nehl

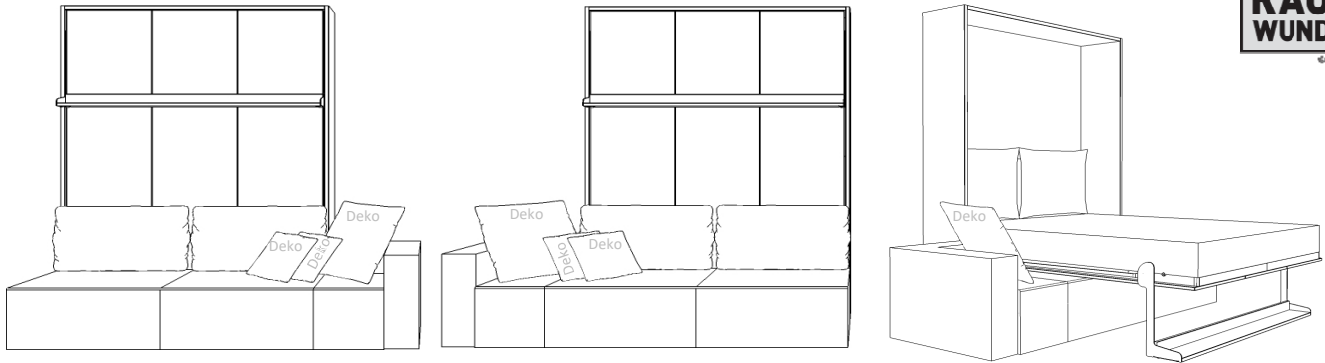

| Type | Beschreibung | B ca. | H ca. | T ca. | PG1 | PG2 | PG3 | PG4 |
|-----------------|--|---------------------|-------|-------|-----|-----|-----|-----|
| | | - alle Maße in cm - | | | | | | |
| 2455.500 | Bett inkl. Bord | 175 | 230 | 42 | | | | |
| | Liegefläche ca. 160 x 200 cm / 2 x 80 x 200 cm | | | | | | | |
| | Liegehöhe bei Matratzenhöhe 20 cm: | | 70 | | | | | |
| | Gesamttiefe inkl. Lounge-Sofa | | | 119 | | | | |
| | ausgeklappte Tiefe: | | | 220 | | | | |
| | Das Bord wird serienm. in Korpusausführung geliefert. Eine Absetzung in Furnier oder den Farben lichtgrün, orientrot und blau ist geg. AP möglich | | | | | | | |
| | Lounge-Anbausofa inkl. | | | | | | | |
| | <ul style="list-style-type: none"> ● innenbelüftetem XXL-Bettkasten (Gasdruckfeder) ● hochwertiger Kaltschaumverpolsterung im Sitz ● 1 Armlehne wahlweise links oder rechts, 2 losen Rückenkissen | | | | | | | |
| | <small>(wahlweise in den Stoffen Altona, Aschau, Ascona und Asti)*</small> | | | | | | | |
| | Sitzmaße: | 220 | 42 | 53 | | | | |
| | Außenmaße: | 237 | 81 | 77 | | | | |

Zubehör

| | |
|-------|---|
| 11168 | LED Hintergrundbeleuchtung |
| 11165 | LED Bettbeleuchtungs-Set seitlich (= 2 Stück) |
| 17355 | abnehmbares Polsterkopfteil (pro Stück) <small>(wahlweise in den Stoffen Altona, Aschau, Ascona und Asti)*</small> |
| | <u>Matratzen ca. 160 x 200 x 20 cm (einteilig)</u> |
| 11581 | Komfortschaum-Matratze |
| 11682 | Federkern-Matratze |
| 11482 | Taschenfederkern-Matratze inkl. Schoner |
| 11786 | Kaltschaum-Matratze |
| 11382 | Viscoschaum-Matratze |
| 12946 | Matratzenschoner (Spannboden) |
| | <u>Matratzen ca. 80 x 200 x 20 cm</u> (Preis pro Stück) |
| 11599 | Komfortschaum-Matratze |
| 11699 | Federkern-Matratze |
| 11499 | Taschenfederkern-Matratze inkl. Schoner |
| 11799 | Kaltschaum-Matratze |
| 11399 | Viscoschaum-Matratze |
| 12946 | Matratzenschoner (Spannboden - einteilig 160 cm) |
| 17952 | Dekokissen-Set (=2 Kissen) ca. 40 x 40 cm |
| 17713 | Nierenkissen ca. 52 x 24 cm |
| 17935 | Dekokissen ca. 65 x 65 cm <small>(wahlweise in den Stoffen Altona, Aschau, Ascona und Asti)*</small> |

Querbett 90 inkl. Schreibtischplatte und Aufsatz

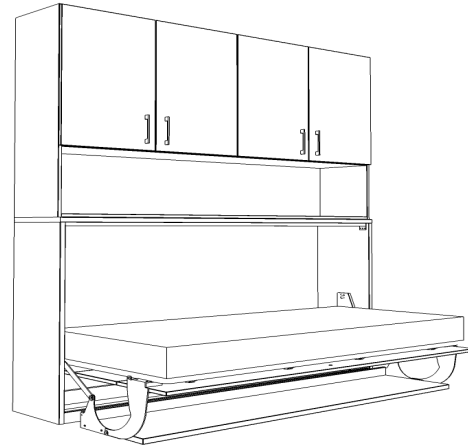
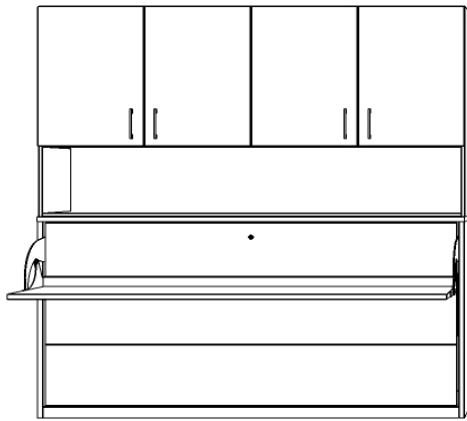

**2WEI
RAUM
WUNDER**
*by neht

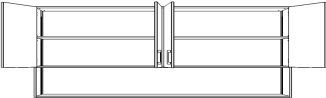
| Type | Beschreibung | B ca. | H ca. | T ca. | PG1 | PG2 | PG3 | PG4 |
|------|---|---------------------|-------|----------|-----|-----|-----|-----|
| | | - alle Maße in cm - | | | | | | |
| 4480 | Querbett inkl. Schreibtischplatte Liegefläche ca. 90 x 200 cm Liegehöhe bei Matratzenhöhe 20 cm: Gesamttiefe inkl. Bord: 90 ausgeklappte Tiefe: 117 Schreibplatte in Furnier oder den Lackfarben lichtgrün, orientrot und blau | 215 | 113 | 42 | | | | |
| | | | 52 | | | | | |
| | | | | Aufpreis | | | | |
| 4723 | Aufsatz für Querbett  | 215 | 117 | 42 | | | | |

Zubehör

| | | | | | | | | |
|-----------|--|--|--|--|--|--|--|--|
| 11101-L/R | LED Querbettbeleuchtung | | | | | | | |
| | <u>Matratzen ca. 90 x 200 x 20 cm</u> | | | | | | | |
| 11526 | Komfortschaum-Matratze | | | | | | | |
| 11626 | Federkern-Matratze | | | | | | | |
| 11429 | Taschenfederkern-Matratze inkl. Schoner | | | | | | | |
| 11726 | Kaltschaum-Matratze | | | | | | | |
| 11326 | Viscoschaum-Matratze | | | | | | | |
| 12948 | Matratzenschoner (Spannboden) | | | | | | | |

Querbett 90 inkl. Schreibtischplatte und Hängeschrank

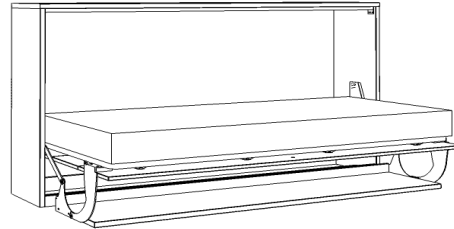
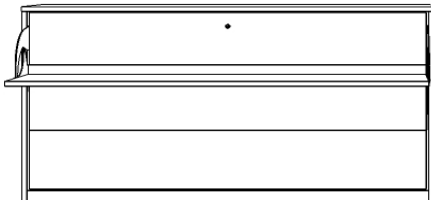
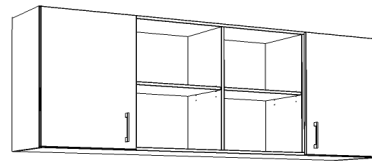
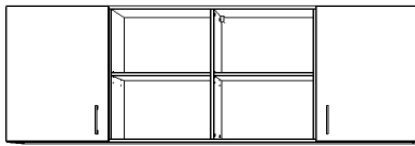

| Type | Beschreibung | B ca. | H ca. | T ca. | PG1 | PG2 | PG3 | PG4 |
|------|---|---------------------|-------|-------|-----|-----|-----|-----|
| | | - alle Maße in cm - | | | | | | |
| 4480 | Querbett inkl. Schreibtischplatte Liegefläche ca. 90 x 200 cm Liegehöhe bei Matratzenhöhe 20 cm: Gesamttiefe inkl. Bord: 90 ausgeklappte Tiefe: 117 Schreibplatte in Furnier oder den Lackfarben lichtgrün, orientrot und blau | 215 | 113 | 42 | | | | |
| 4604 | Hängeschrank in Querbettbreite | 215 | 79 | 42 | | | | |

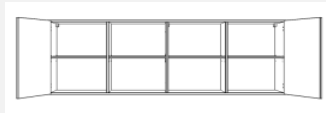

Zubehör

11101-L/R LED Querbettbeleuchtung

Matratzen ca. 90 x 200 x 20 cm

- 11526 Komfortschaum-Matratze
- 11626 Federkern-Matratze
- 11429 Taschenfederkern-Matratze inkl. Schoner
- 11726 Kaltschaum-Matratze
- 11326 Viscoschaum-Matratze
- 12948 Matratzenschoner (Spannboden)

Querbett 90 inkl. Schreibtischplatte und Hängeregal

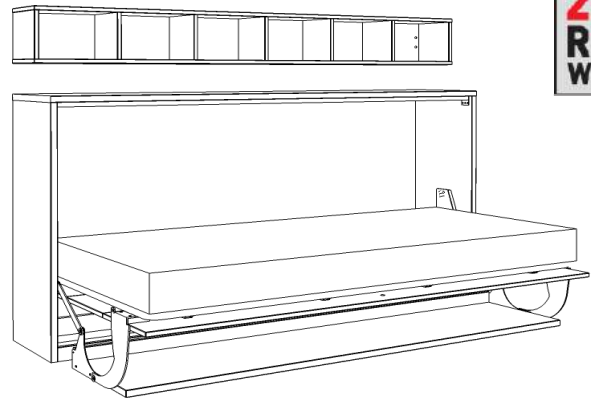
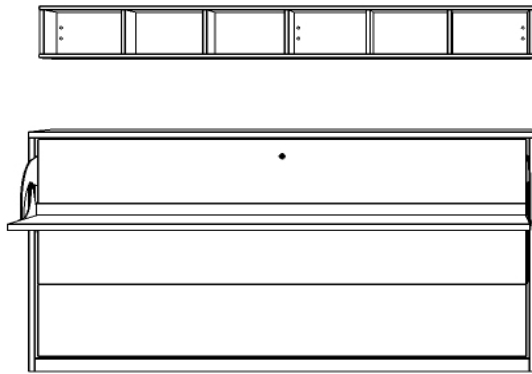

**2WEI
RAUM
WUNDER**
©by nehl

| Type | Beschreibung | B ca. | H ca. | T ca. | PG1 | PG2 | PG3 | PG4 |
|------|---|---------------------|-------|-------|-----|-----|-----|-----|
| | | - alle Maße in cm - | | | | | | |
| 4480 | Querbett inkl. Schreibtischplatte Liegefläche ca. 90 x 200 cm Liegehöhe bei Matratzenhöhe 20 cm: Gesamttiefe inkl. Bord: 90 ausgeklappte Tiefe: 117 Schreibplatte in Furnier oder den Lackfarben lichtgrün, orientrot und blau | 215 | 113 | 42 | | | | |
| 6847 | Hängeregal in Querbettbreite | 215 | 25 | 25 | | | | |

Zubehör

11101-L/R LED Querbettbeleuchtung

Matratzen ca. 90 x 200 x 20 cm

- 11526 Komfortschaum-Matratze
- 11626 Federkern-Matratze
- 11429 Taschenfederkern-Matratze inkl. Schoner
- 11726 Kaltschaum-Matratze
- 11326 Viscoschaum-Matratze
- 12948 Matratzenschoner (Spannboden)

Kleider- und Wäscheschränke



Kleider- und Wäscheschränke

Breiten:

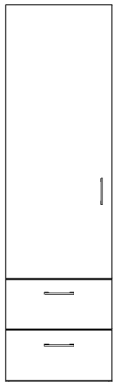

45 cm



60 cm

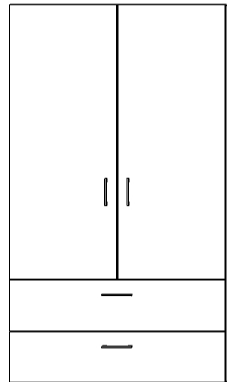

90 cm

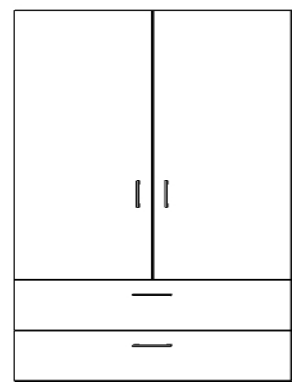

120 cm

Tiefen:



42 cm

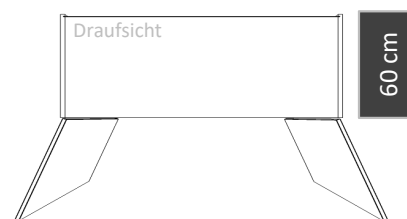

60 cm

- bei Kleider- und Wäscheschränken: Breiten-, Höhen- und Tiefenkürzungen möglich (Aufpreis +25%)
- Abschrägungen (seitlich oder von hinten) möglich (gem. techn. Machbarkeit - Preis auf Anfrage)
- 42 cm tiefe Wäscheschränke werden serienmäßig mit einem Garderobenauszug geliefert. 60 cm tiefe Schränke mit einer Wäschehängevorrichtung verfügen über eine Kleiderstange. (Bügel=Deko, werden nicht mitgeliefert)
- Einlegeböden sind 3-fach verstellbar
- Schubkasten-Einsätze für 45er und 60er Breiten möglich, Zarge immer anthrazit, Schubkasten-vorderstücke nur in Korpusfarben erhältlich
- alle Schubkästen verfügen über einen Vollauszug mit gedämpftem Selbsteinzug (Ausnahme innenliegende Schubkästen)
- Türscharniere inkl. Dämpfer für ein geräuscharmes Schließen der Türen
- Türen mit Innenspiegel werden mit einem Weitwinkelscharnier ausgerüstet
- Böden und Innenschubkästen hinter Türen sind grundsätzlich in Dekor

Beispiele mit innenliegenden Schubkästen:



Garderobenauszug und Kleiderstange

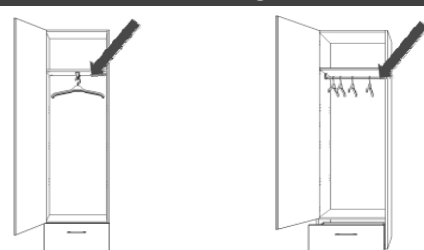

Kleider- und Wäscheschränke

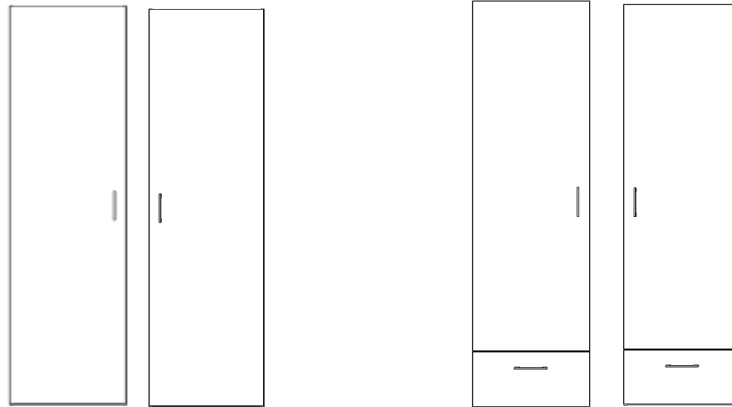

| Type | Beschreibung | B ca. | H ca. | T ca. | PG1 | PG2 | PG3 | PG4 |
|---------------------|------------------------|-------|-------|-------|-----|-----|-----|-----|
| - alle Maße in cm - | | | | | | | | |
| 2210-L/R | inkl. 5 Einlegeböden | 45 | 230 | 42 | | | | |
| 2211-L/R | inkl. 5 Einlegeböden | 60 | 230 | 42 | | | | |
| 2310-L/R | inkl. 5 Einlegeböden | 45 | 230 | 60 | | | | |
| 2311-L/R | inkl. 5 Einlegeböden | 60 | 230 | 60 | | | | |
| 2212-L/R | inkl. Garderobenauszug | 45 | 230 | 42 | | | | |
| 2213-L/R | inkl. Garderobenauszug | 60 | 230 | 42 | | | | |
| 2312-L/R | inkl. Kleiderstange | 45 | 230 | 60 | | | | |
| 2313-L/R | inkl. Kleiderstange | 60 | 230 | 60 | | | | |
| 2220-L/R | inkl. 4 Einlegeböden | 45 | 230 | 42 | | | | |
| 2221-L/R | inkl. 4 Einlegeböden | 60 | 230 | 42 | | | | |
| 2320-L/R | inkl. 4 Einlegeböden | 45 | 230 | 60 | | | | |
| 2321-L/R | inkl. 4 Einlegeböden | 60 | 230 | 60 | | | | |
| 2222-L/R | inkl. Garderobenauszug | 45 | 230 | 42 | | | | |
| 2223-L/R | inkl. Garderobenauszug | 60 | 230 | 42 | | | | |
| 2322-L/R | inkl. Kleiderstange | 45 | 230 | 60 | | | | |
| 2323-L/R | inkl. Kleiderstange | 60 | 230 | 60 | | | | |

Zubehör

- 11169 LED-Kleiderschrankbeleuchtung inkl. Bewegungsmelder
- 2er Innenschubkasten (Schubkastenzarge in anthrazit)
 - 3er Innenschubkasten (Schubkastenzarge in anthrazit)
 - 4er Innenschubkasten (Schubkastenzarge in anthrazit)



Innenspiegel (Tür mit Weitwinkelscharnier)

pro Spiegel

zusätzliche Einlegeböden (pro Stück) immer in Dekor

für Type: 2210 | 2310 | 2212 | 2312 | 2220 | 2320 | 2222 | 2322

für Type: 2211 | 2311 | 2213 | 2313 | 2221 | 2321 | 2223 | 2323

Breiten-, Höhen- oder Tiefenkürzung

Kleider- und Wäscheschränke



| Type | Beschreibung | B ca. | H ca. | T ca. | PG1 | PG2 | PG3 | PG4 |
|---------------------|----------------------|-------|-------|-------|-----|-----|-----|-----|
| - alle Maße in cm - | | | | | | | | |
| 2229-L/R | inkl. 4 Einlegeböden | 45 | 230 | 42 | | | | |
| 2230-L/R | inkl. 4 Einlegeböden | | | | | | | |
| 2329-L/R | inkl. 4 Einlegeböden | 45 | 230 | 60 | | | | |
| 2330 | inkl. 4 Einlegeböden | | | | | | | |
| 2232-L/R | inkl. Garderobenzug | 45 | 230 | 42 | | | | |
| 2233-L/R | inkl. Garderobenzug | | | | | | | |
| 2332-L/R | inkl. Kleiderstange | 45 | 230 | 60 | | | | |
| 2333-L/R | inkl. Kleiderstange | | | | | | | |
| 2240-L/R | inkl. 3 Einlegeböden | 60 | 230 | 42 | | | | |
| 2241-L/R | inkl. 3 Einlegeböden | | | | | | | |
| 2340-L/R | inkl. 3 Einlegeböden | 60 | 230 | 60 | | | | |
| 2341-L/R | inkl. 3 Einlegeböden | | | | | | | |
| 2242-L/R | inkl. Garderobenzug | 45 | 230 | 42 | | | | |
| 2243-L/R | inkl. Garderobenzug | | | | | | | |
| 2342-L/R | inkl. Kleiderstange | 45 | 230 | 60 | | | | |
| 2343-L/R | inkl. Kleiderstange | | | | | | | |

Zubehör

11169 LED-Kleiderschrankbeleuchtung inkl. Bewegungsmelder

- 2er Innenschubkasten (Schubkastenzarge in anthrazit)
- 3er Innenschubkasten (Schubkastenzarge in anthrazit)
- 4er Innenschubkasten (Schubkastenzarge in anthrazit)



Innenspiegel (Tür mit Weitwinkelscharnier)

pro Spiegel

zusätzliche Einlegeböden (pro Stück) immer in Dekor

für Type: 2229 | 2329 | 2232 | 2332 | 2240 | 2340 | 2242 | 2342

für Type: 2230 | 2330 | 2233 | 2333 | 2241 | 2341 | 2243 | 2343

Breiten-, Höhen- oder Tiefenkürzung

Kleider- und Wäscheschränke

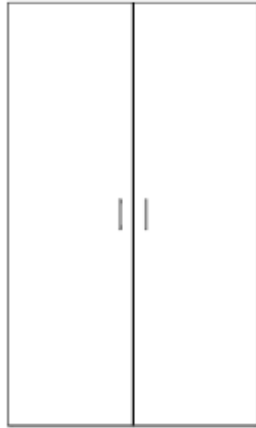

| Type | Beschreibung | B ca. | H ca. | T ca. | PG1 | PG2 | PG3 | PG4 | |
|---------------------|----------------------|-------|-------|-------|-----|-----|-----|-----|--|
| - alle Maße in cm - | | | | | | | | | |
| 2249 | inkl. 5 Einlegeböden | 90 | 230 | 42 | | | | | |
| 2250 | inkl. 5 Einlegeböden | | | | | | | | |
| 2349 | inkl. 5 Einlegeböden | 90 | 230 | 60 | | | | | |
| 2350 | inkl. 5 Einlegeböden | 120 | 230 | 60 | | | | | |
| 2251 | inkl. Garderobenzug | 90 | 230 | 42 | | | | | |
| 2252 | inkl. Garderobenzug | | | | | | | | |
| 2351 | inkl. Kleiderstange | 90 | 230 | 60 | | | | | |
| 2352 | inkl. Kleiderstange | 120 | 230 | 60 | | | | | |
| 2253 | inkl. Garderobenzug | 90 | 230 | 42 | | | | | |
| 2254 | inkl. Garderobenzug | | | | | | | | |
| 2353 | inkl. Kleiderstange | 90 | 230 | 60 | | | | | |
| 2354 | inkl. Kleiderstange | 120 | 230 | 60 | | | | | |

Zubehör

11169 LED-Kleiderschrankbeleuchtung inkl. Bewegungsmelder

- 2er Innenschubkasten (Schubkastenzarge in anthrazit)
- 3er Innenschubkasten (Schubkastenzarge in anthrazit)
- 4er Innenschubkasten (Schubkastenzarge in anthrazit)

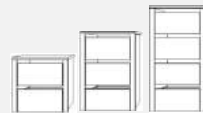

Innenspiegel (Tür mit Weitwinkelscharnier)

pro Spiegel

zusätzliche Einlegeböden (pro Stück) immer in Dekor (ca. 45/60)

für Type: 2251 | 2351 | 2253 | 2353

für Type: 2252 | 2352 | 2254 | 2354

zusätzliche Einlegeböden (pro Stück) immer in Dekor (durchgehend)

für Type: 2249 | 2349

für Type: 2250 | 2350

Breiten-, Höhen- oder Tiefenkürzung

Kleider- und Wäscheschränke

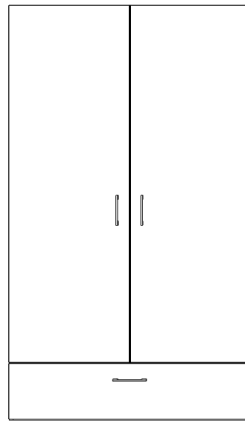

| Type | Beschreibung | B ca. | H ca. | T ca. | PG1 | PG2 | PG3 | PG4 |
|---------------------|----------------------|-------|-------|-------|-----|-----|-----|-----|
| - alle Maße in cm - | | | | | | | | |
| 2260 | inkl. 4 Einlegeböden | 90 | 230 | 42 | | | | |
| 2261 | inkl. 4 Einlegeböden | | | | | | | |
| 2360 | inkl. 4 Einlegeböden | 120 | 230 | 60 | | | | |
| 2361 | inkl. 4 Einlegeböden | | | | | | | |
| 2262 | inkl. Garderobenzug | 90 | 230 | 42 | | | | |
| 2263 | inkl. Garderobenzug | | | | | | | |
| 2362 | inkl. Kleiderstange | 120 | 230 | 60 | | | | |
| 2363 | inkl. Kleiderstange | | | | | | | |
| 2264 | inkl. Garderobenzug | 90 | 230 | 42 | | | | |
| 2265 | inkl. Garderobenzug | | | | | | | |
| 2364 | inkl. Kleiderstange | 120 | 230 | 60 | | | | |
| 2365 | inkl. Kleiderstange | | | | | | | |

Zubehör

11169 LED-Kleiderschrankbeleuchtung inkl. Bewegungsmelder

2er Innenschubkasten (Schubkastenzarge in anthrazit)

3er Innenschubkasten (Schubkastenzarge in anthrazit)

4er Innenschubkasten (Schubkastenzarge in anthrazit)

Innenspiegel (Tür mit Weitwinkelscharnier)



pro Spiegel

zusätzliche Einlegeböden (pro Stück) immer in Dekor (ca. 45/60)

für Type: 2262 | 2362 | 2264 | 2364

für Type: 2263 | 2363 | 2265 | 2365

zusätzliche Einlegeböden (pro Stück) immer in Dekor (durchgehend)

für Type: 2260 | 2360

für Type: 2261 | 2361

Breiten-, Höhen- oder Tiefenkürzung

Kleider- und Wäscheschränke

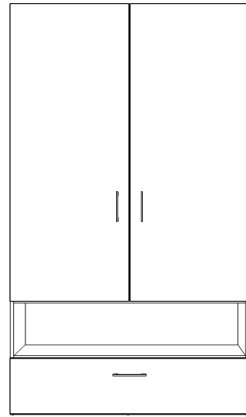

| Type | Beschreibung | B ca. | H ca. | T ca. | PG1 | PG2 | PG3 | PG4 |
|------|----------------------|---------------------|-------|-------|-----|-----|-----|-----|
| | | - alle Maße in cm - | | | | | | |
| 2270 | inkl. 4 Einlegeböden | 90 | 230 | 42 | | | | |
| 2271 | inkl. 4 Einlegeböden | 120 | 230 | 42 | | | | |
| 2370 | inkl. 4 Einlegeböden | 90 | 230 | 60 | | | | |
| 2371 | inkl. 4 Einlegeböden | 120 | 230 | 60 | | | | |
| 2272 | inkl. Garderobenzug | 90 | 230 | 42 | | | | |
| 2273 | inkl. Garderobenzug | 120 | 230 | 42 | | | | |
| 2372 | inkl. Kleiderstange | 90 | 230 | 60 | | | | |
| 2373 | inkl. Kleiderstange | 120 | 230 | 60 | | | | |
| 2274 | inkl. Garderobenzug | 90 | 230 | 42 | | | | |
| 2275 | inkl. Garderobenzug | 120 | 230 | 42 | | | | |
| 2374 | inkl. Kleiderstange | 90 | 230 | 60 | | | | |
| 2375 | inkl. Kleiderstange | 120 | 230 | 60 | | | | |

Zubehör

11169 LED-Kleiderschrankbeleuchtung inkl. Bewegungsmelder

- 2er Innenschubkasten (Schubkastenzarge in anthrazit)
- 3er Innenschubkasten (Schubkastenzarge in anthrazit)
- 4er Innenschubkasten (Schubkastenzarge in anthrazit)

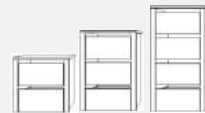

Innenspiegel (Tür mit Weitwinkelscharnier)

pro Spiegel

zusätzliche Einlegeböden (pro Stück) immer in Dekor (ca. 45/60)

für Type: 2272 | 2372 | 2274 | 2374

für Type: 2273 | 2373 | 2275 | 2375

zusätzliche Einlegeböden (pro Stück) immer in Dekor (durchgehend)

für Type: 2270 | 2370

für Type: 2271 | 2371

Breiten-, Höhen- oder Tiefenkürzung

Kleider- und Wäscheschränke

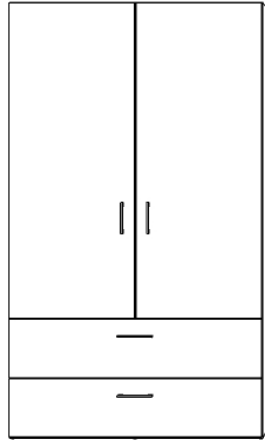

| Type | Beschreibung | B ca. | H ca. | T ca. | PG1 | PG2 | PG3 | PG4 |
|---------------------|----------------------|-------|-------|-------|-----|-----|-----|-----|
| - alle Maße in cm - | | | | | | | | |
| 2280 | inkl. 3 Einlegeböden | 90 | 230 | 42 | | | | |
| 2281 | inkl. 3 Einlegeböden | | | | | | | |
| 2380 | inkl. 3 Einlegeböden | 120 | 230 | 60 | | | | |
| 2381 | inkl. 3 Einlegeböden | | | | | | | |
| 2282 | inkl. Garderobenzug | 90 | 230 | 42 | | | | |
| 2283 | inkl. Garderobenzug | | | | | | | |
| 2382 | inkl. Kleiderstange | 120 | 230 | 60 | | | | |
| 2383 | inkl. Kleiderstange | | | | | | | |
| 2284 | inkl. Garderobenzug | 90 | 230 | 42 | | | | |
| 2285 | inkl. Garderobenzug | | | | | | | |
| 2384 | inkl. Kleiderstange | 120 | 230 | 60 | | | | |
| 2385 | inkl. Kleiderstange | | | | | | | |

Zubehör

11169 LED-Kleiderschrankbeleuchtung inkl. Bewegungsmelder

2er Innenschubkasten (Schubkastenzarge in anthrazit)

3er Innenschubkasten (Schubkastenzarge in anthrazit)

4er Innenschubkasten (Schubkastenzarge in anthrazit)



Innenspiegel (Tür mit Weitwinkelscharnier)

pro Spiegel

zusätzliche Einlegeböden (pro Stück) immer in Dekor (ca. 45/60)

für Type: 2282 | 2382 | 2284 | 2384

für Type: 2283 | 2383 | 2285 | 2385

zusätzliche Einlegeböden (pro Stück) immer in Dekor (durchgehend)

für Type: 2280 | 2380

für Type: 2281 | 2381

Breiten-, Höhen- oder Tiefenkürzung

Kleider- und Wäscheschrank

**2WEI
RAUM
WUNDER**
©by nehl

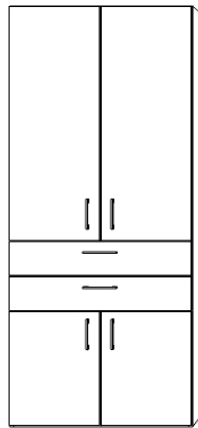

| Type | Beschreibung | B ca. | H ca. | T ca. | PG1 | PG2 | PG3 | PG4 |
|------|------------------------|-------|-------|-------|-----|-----|-----|-----|
| 2290 | inkl. Garderobenauszug | 90 | 230 | 42 | | | | |
| 2390 | inkl. Kleiderstange | 90 | 230 | 60 | | | | |

Beispielkombinationen mit Kleiderschränken

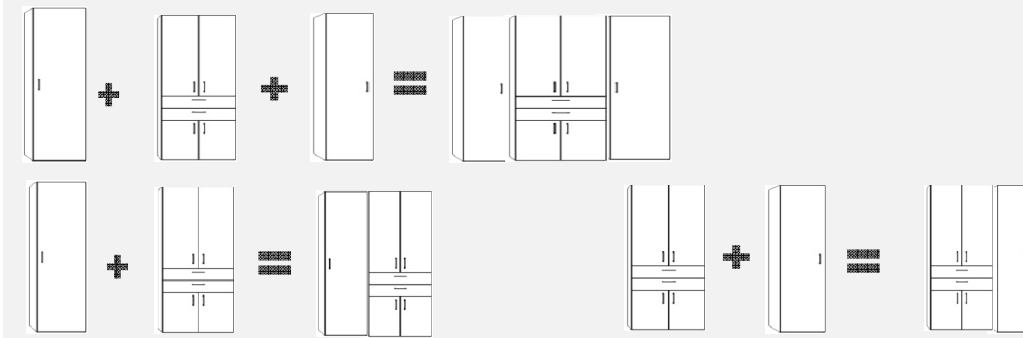

Zubehör

11169 LED-Kleiderschrankbeleuchtung inkl. Bewegungsmelder

2er Innenschubkasten (Schubkastenzarge in anthrazit)

3er Innenschubkasten (Schubkastenzarge in anthrazit)

4er Innenschubkasten (Schubkastenzarge in anthrazit)



Innenspiegel (Tür mit Weitwinkelscharnier)

pro Spiegel

zusätzlicher Einlegeboden - immer in Dekor (durchgehend)

für Type: 2290 | 2390

zusätzlicher Einlegeboden: kleines Fach v. 2990 | (großes Fach)

Breiten-, Höhen- oder Tiefenkürzung

Eckkleiderschränke

**2WEI
RAUM
WUNDER**
®by nehl

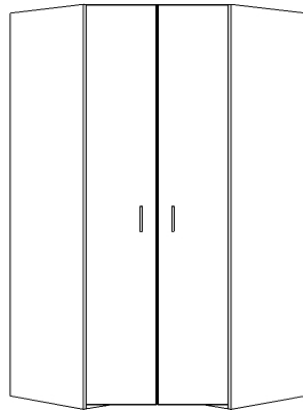

| Type | Beschreibung | B ca. | H ca. | T ca. | PG1 | PG2 | PG3 | PG4 |
|------|--------------|-------|-------|-------|-----|-----|-----|-----|
|------|--------------|-------|-------|-------|-----|-----|-----|-----|

2309



- alle Maße in cm -

91 230 42
42

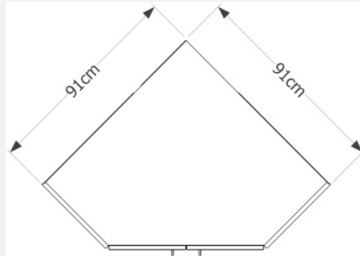

2306



108 230 60
60

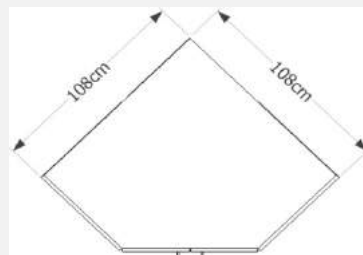

Zubehör

11169 LED-Kleiderschrankbeleuchtung inkl. Bewegungsmelder

Innenspiegel (Tür mit Weitwinkelscharnier)

pro Spiegel

Höhen-, Breiten- oder Tiefenkürzungen

Eckkleiderschränke

**2WEI
RAUM
WUNDER**
®by nehl

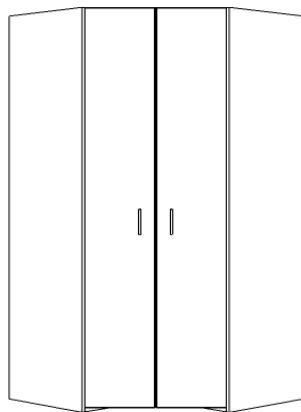

| Type | Beschreibung | B ca. | H ca. | T ca. | PG1 | PG2 | PG3 | PG4 |
|------|--------------|-------|-------|-------|-----|-----|-----|-----|
|------|--------------|-------|-------|-------|-----|-----|-----|-----|

- alle Maße in cm -

2307-L

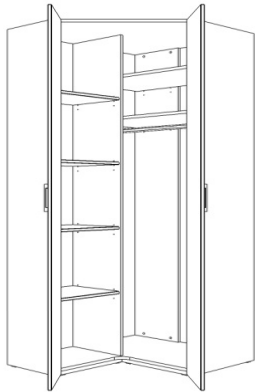

108 230 42
91 60

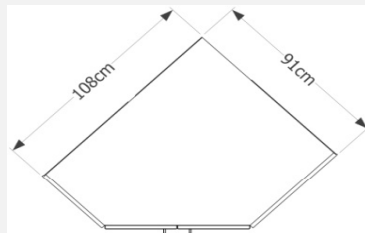

2307-R

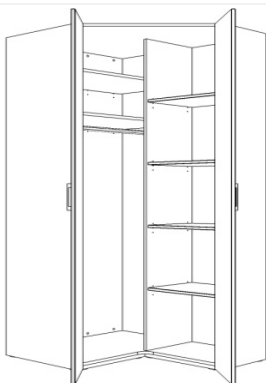

91 230 60
108 42

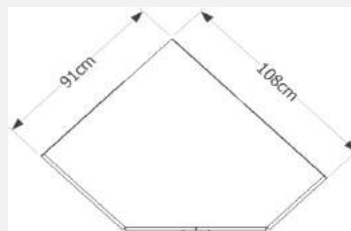

Zubehör

11169 LED-Kleiderschrankbeleuchtung inkl. Bewegungsmelder

Innenspiegel (Tür mit Weitwinkelscharnier)

pro Spiegel



Höhen-, Breiten- oder Tiefenkürzungen

Wohnelemente, Paneele, Böden und Verblendmaterial

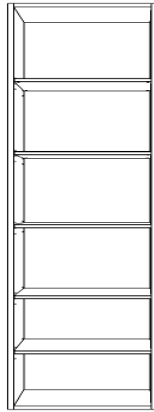

Wohnteile/Standelemente



| Type | Beschreibung | B ca. | H ca. | T ca. | PG1 | PG2 | PG3 | PG4 |
|------|---|---------------------|-------|-------|-----|-----|-----|-----|
| | | - alle Maße in cm - | | | | | | |
| 2200 |  | 45 | 230 | 42 | | | | |
| 2201 | | 60 | 230 | 42 | | | | |
| 2204 |  | 45 | 230 | 42 | | | | |
| 2205 | | 60 | 230 | 42 | | | | |

Zubehör

| | | |
|-------|--|--|
| 11099 | Kabeldurchlass | |
| 11227 | USB/Stecker-Set bestehend aus 1 Steckdose und 2 USB Anschlüssen | |
| | Breiten-, Höhen- oder Tiefenkürzung | |

Standelemente / Vitrinen-Typen



**2WEI
RAUM
WUNDER**
©by nehl

| Type | Beschreibung | B ca. | H ca. | T ca. | PG1 | PG2 | PG3 | PG4 |
|------|--------------|-------|-------|-------|-----|-----|-----|-----|
|------|--------------|-------|-------|-------|-----|-----|-----|-----|

- alle Maße in cm -

| | | | | | | | | |
|----------------------|--|-----|-----|----|--|--|--|--|
| 2278-L/R 2279-L/R | | 45 | 230 | 42 | | | | |
| | | 60 | 230 | 42 | | | | |
| 2276-L/R 2277-L/R | | 45 | 230 | 42 | | | | |
| | | 60 | 230 | 42 | | | | |
| 2840-L/R 2841-L/R | | 90 | 230 | 42 | | | | |
| | | 120 | 230 | 42 | | | | |

Zubehör

Glasbodenbeleuchtungen

- 11145 passend zur Type 2278, 2840
- 11154 passend zur Type 2279, 2841
- 11143 passend zur Type 2276
- 11149 passend zur Type 2277



- 11099 Kabeldurchlass
- 11227 USB/Stecker-Set (bestehend aus 1 Steckdose und 2 USB Anschlüssen)
- Innenspiegel (Tür mit Weitwinkelscharnier)

Breiten-, Höhen- oder Tiefenkürzung

(Bei Elementen mit Glastüren oder Glasböden sind keine Kürzungen möglich)

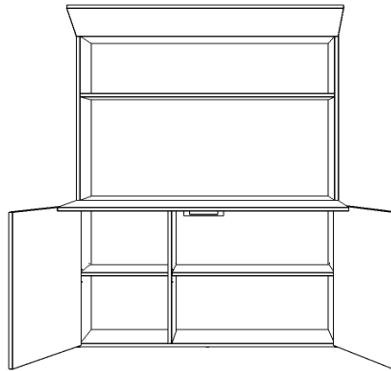
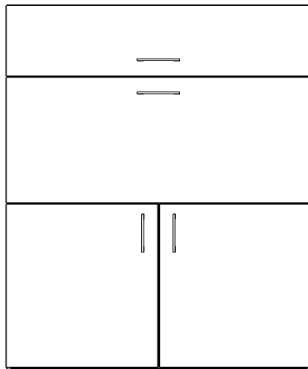
Schreibtischschrank

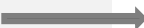

| Type | Beschreibung | B ca. | H ca. | T ca. | PG1 | PG2 | PG3 | PG4 |
|------|---|---------------------|-------|----------------|-----|-----|-----|-----|
| | | - alle Maße in cm - | | | | | | |
| 1235 | Schreibtischschrank Schreibklappe Tiefe Schreibhöhe | 120 | 160 | 42 55 75 | | | | |
| 5880 | Innenregal  | 116 | 29 | 18 | | | | |
| 4832 | Rollcontainer  | 45 | 61 | 40 | | | | |

Zubehör

- 11099 Kabeldurchlass
 - 11090 LED Schreibrack-Beleuchtung
 - 11227 USB/Stecker-Set
bestehend aus 1 Steckdose und 2 USB Anschlüssen
- zusätzliche Einlegeböden (pro Stück) immer in Dekor (ca. 45/60)
für linkes Fach hinter den unteren Türen
für rechts Fach hinter den unteren Türen
- Breiten-, Höhen- oder Tiefenkürzung

Hängeschränke

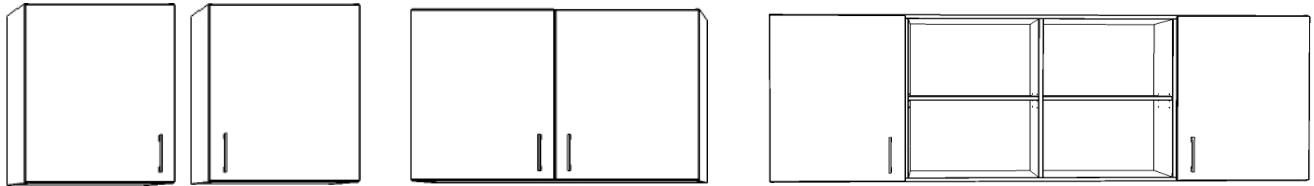

| Type | Beschreibung | B ca. | H ca. | T ca. | PG1 | PG2 | PG3 | PG4 | |
|---------------------|--------------|----------|-------|-------|-----|-----|-----|-----|--|
| - alle Maße in cm - | | | | | | | | | |
| 4615-L/R | | 45 | 79 | 42 | | | | | |
| 4616-L/R | | 60 | 79 | 42 | | | | | |
| 4630 | 4630 | 4631 | 90 | 79 | 42 | | | | |
| 4631 | | | 120 | 79 | 42 | | | | |
| 4604 | | 215 | 79 | 42 | | | | | |
| 6847 | | 215 | 25 | 25 | | | | | |

Das Regal ist nur in Dekor oder Furnier lieferbar

Wandregalböden (identisch mit Paneelböden)

| | | | | | | | | |
|------|--|-----|-----|----|--|--|--|--|
| 5551 | | 45 | 2,8 | 21 | | | | |
| 5552 | | 60 | 2,8 | 21 | | | | |
| 5554 | | 70 | 2,8 | 21 | | | | |
| 5553 | | 90 | 2,8 | 21 | | | | |
| 5556 | | 120 | 2,8 | 21 | | | | |

Zubehör

Breiten-, Höhen- oder Tiefenkürzung

Wandpaneele und passende Böden

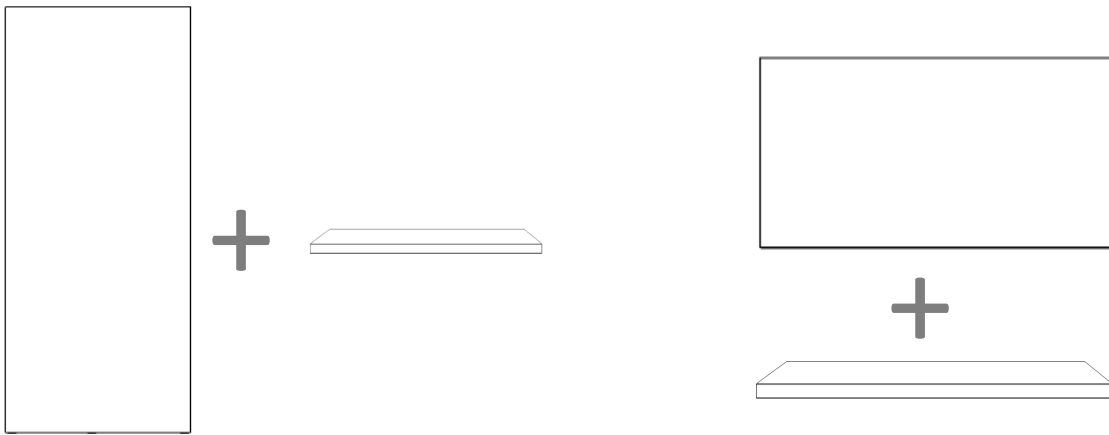

| Type | Beschreibung | B ca. | H ca. | T ca. | PG1 | PG2 | PG3 | PG4 |
|------|--------------|---------------------|-------|-------|-----|-----|-----|-----|
| | | - alle Maße in cm - | | | | | | |
| 5945 | | 45 | 230 | 3,8 | | | | |
| 5960 | | 60 | 230 | 3,8 | | | | |
| 5990 | | 90 | 230 | 3,8 | | | | |
| 5935 | | 120 | 70 | 3,8 | | | | |
| 5551 | | 45 | 2,8 | 21 | | | | |
| 5552 | | 60 | 2,8 | 21 | | | | |
| 5554 | | 70 | 2,8 | 21 | | | | |
| 5553 | | 90 | 2,8 | 21 | | | | |
| 5556 | | 120 | 2,8 | 21 | | | | |

Zubehör

| | | | | | | | | |
|-------|--|--|--|--|--|--|--|--|
| 11099 | Kabeldurchlass | | | | | | | |
| 11227 | USB/Stecker-Set bestehend aus 1 Steckdose und 2 USB Anschlüssen | | | | | | | |
| | Breiten-, Höhen- oder Tiefenkürzung | | | | | | | |

Planungsbeispiel mit Paneel und Wandregalböden



Blendmaterial (Decken- und Wandpasstücke & Anstellseiten)

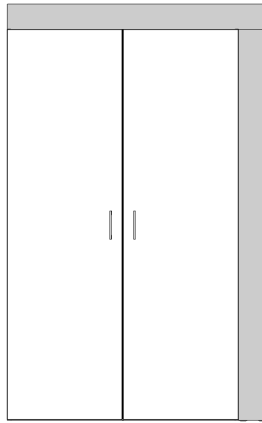

| Type | Beschreibung | B ca. | H ca. | T ca. | PG1 | PG2 | PG3 | PG4 |
|------|--------------|-------|-------|-------|-----|-----|-----|-----|
|------|--------------|-------|-------|-------|-----|-----|-----|-----|

- alle Maße in cm -

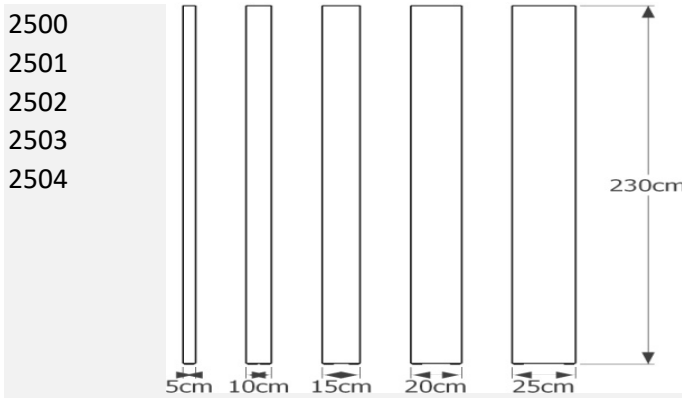

| | | | |
|------|----|-----|-----|
| 2500 | 5 | 230 | 1,9 |
| 2501 | 10 | 230 | 1,9 |
| 2502 | 15 | 230 | 1,9 |
| 2503 | 20 | 230 | 1,9 |
| 2504 | 25 | 230 | 1,9 |

Weitere Maße möglich
Preis auf Anfrage

Höhenausgleich

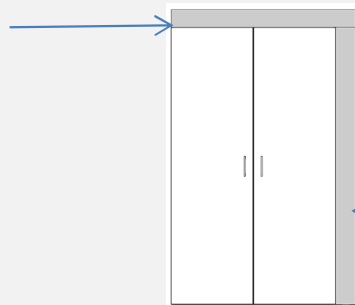

Seiten-
oder Tiefenausgleich

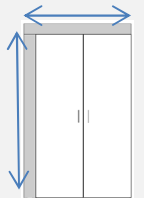
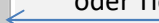

Hinweis: In der Ausführung
Furnier, verläuft das Furnier
immer in Längsrichtung

2525-L/R Anstellseite
2535-L/R Anstellseite



| | | | |
|-----------------------|-----|-----|----|
| 2525-L/R Anstellseite | 1,9 | 230 | 42 |
| 2535-L/R Anstellseite | 1,9 | 230 | 60 |

Wann werden Anstellseiten benötigt?

- bei Tiefenversprüngen unterschiedlich tiefer Möbelteile
- zu bauseitigen Verblendungszwecken
- optische Aufdopplung der Korpusseite

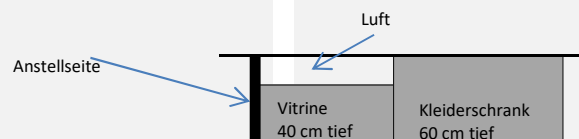

Erweiterungen:

Querbett ohne Schreibplatte

Etagenbett



Querbett 90

**2WEI
RAUM
WUNDER**
*by nehl

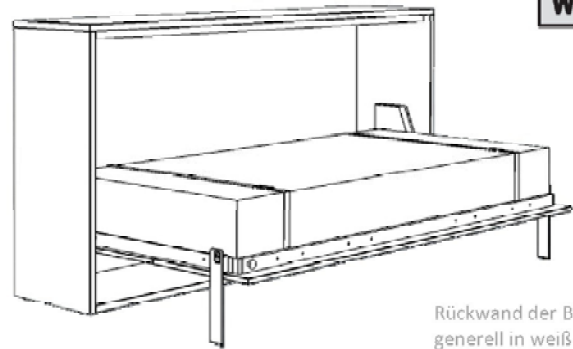

Rückwand der Betten
generell in weiß

| Type | Beschreibung | B ca. | H ca. | T ca. | PG1 | PG2 | PG3 | PG4 |
|----------|---|---------------------|-------|-------|-----|-----|-----|-----|
| | | - alle Maße in cm - | | | | | | |
| 4480.100 | Querbett Liegefläche ca. 90 x 200 cm Liegehöhe bei einer Matratzenhöhe von 20 cm: ausgeklappte Tiefe: | 214 | 108 | 42 | | | | |
| | | | 51 | | | | | |
| | | | | 115 | | | | |

Zubehör

| | | | | | | | | |
|-----------|---|--|--|--|--|--|--|--|
| 11101-L/R | LED-Querbettbeleuchtung | | | | | | | |
| 11165 | LED Bettbeleuchtungs-Set seitlich (= 2 Stück) | | | | | | | |
| 11296 | Bettbefestigungs-Set für Leichtbauwände | | | | | | | |
| | <u>Matratzen ca. 90 x 200 x 20 cm</u> | | | | | | | |
| 11526 | Komfortschaum-Matratze | | | | | | | |
| 11626 | Federkern-Matratze | | | | | | | |
| 11429 | Taschenfederkern-Matratze inkl. Schoner | | | | | | | |
| 11726 | Kaltschaum-Matratze | | | | | | | |
| 11326 | Viscoschaum-Matratze | | | | | | | |
| 12948 | Matratzenschoner (Spannboden) | | | | | | | |

Querbett 90 zzgl. Aufsatz

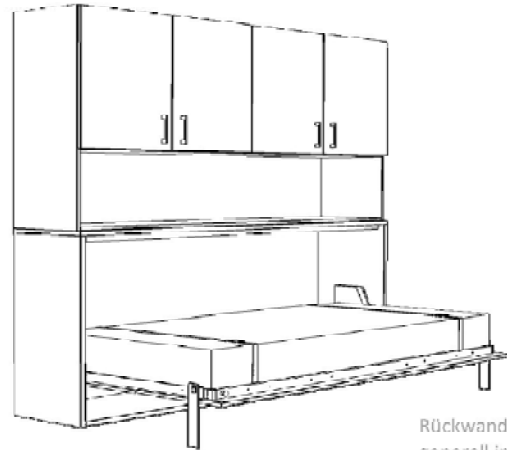
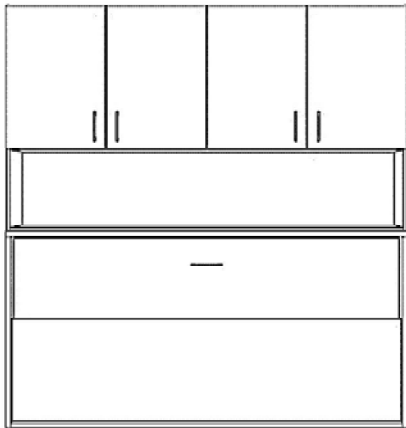

**2WEI
RAUM
WUNDER**
*by nehl

Rückwand der Betten
generell in weiß

| Type | Beschreibung | B ca. | H ca. | T ca. | PG1 | PG2 | PG3 | PG4 |
|---------------------|---|-------|-------|-------|-----|-----|-----|-----|
| - alle Maße in cm - | | | | | | | | |
| 4480.100 | Querbett Liegefläche ca. 90 x 200 cm Liegehöhe bei einer Matratzenhöhe von 20 cm: ausgeklappte Tiefe: | 214 | 108 | 42 | | | | |
| | | | 51 | | | | | |
| | | | | 115 | | | | |
| 4723.100 | Aufsatz für Querbett  | 214 | 122 | 42 | | | | |

Zubehör

| | | | | | | | | |
|--|---|--|--|--|--|--|--|--|
| 11101-L/R | LED-Querbettbeleuchtung | | | | | | | |
| 11165 | LED Bettbeleuchtungs-Set seitlich (= 2 Stück) | | | | | | | |
| 11296 | Bettbefestigungs-Set für Leichtbauwände | | | | | | | |
| <u>Matratzen ca. 90 x 200 x 20 cm</u> | | | | | | | | |
| 11526 | Komfortschaum-Matratze | | | | | | | |
| 11626 | Federkern-Matratze | | | | | | | |
| 11429 | Taschenfederkern-Matratze inkl. Schonener | | | | | | | |
| 11726 | Kaltschaum-Matratze | | | | | | | |
| 11326 | Viscoschaum-Matratze | | | | | | | |
| 12948 | Matratzenschoner (Spannboden) | | | | | | | |

Querbett 90 zzgl. Hängeschrank

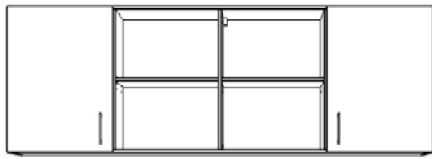

**2WEI
RAUM
WUNDER**
®by nehl

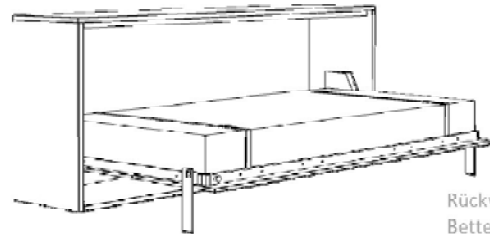

Rückwand der
Betten

| Type | Beschreibung | B ca. | H ca. | T ca. | PG1 | PG2 | PG3 | PG4 | |
|---------------------|---|-------|-------|-------|-----|-----|-----|-----|--|
| - alle Maße in cm - | | | | | | | | | |
| 4480.100 | Querbett Liegefläche ca. 90 x 200 cm Liegehöhe bei einer Matratzenhöhe von 20 cm: ausgeklappte Tiefe: | 214 | 108 | 42 | | | | | |
| | | | 51 | | | | | | |
| | | | | 115 | | | | | |
| 4604.100 | Hängeschrank in Querbettbreite | 214 | 79 | 42 | | | | | |

Zubehör

11101-L/R LED-Querbettbeleuchtung

11165 LED Bettbeleuchtungs-Set seitlich (= 2 Stück)

11296 Bettbefestigungs-Set für Leichtbauwände

Matratzen ca. 90 x 200 x 20 cm

11526 Komfortschaum-Matratze

11626 Federkern-Matratze

11429 Taschenfederkern-Matratze inkl. Schoner

11726 Kaltschaum-Matratze

11326 Viscoschaum-Matratze

12948 Matratzenschoner (Spannboden)

Querbett 90 zzgl. Hängeregal

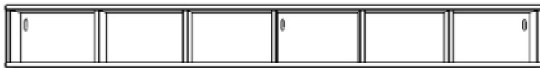

**2WEI
RAUM
WUNDER**
*by nehl

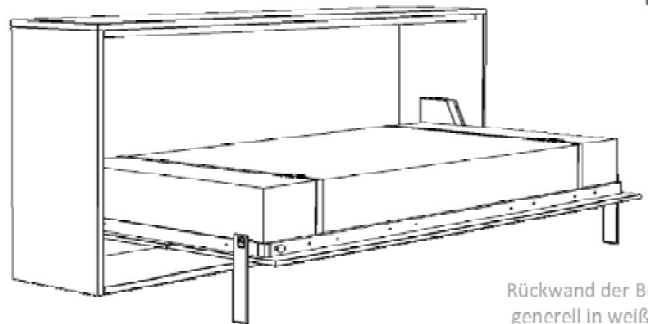
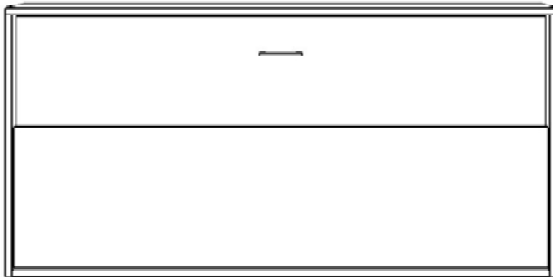

Rückwand der Betten
generell in weiß

| Type | Beschreibung | B ca. | H ca. | T ca. | PG1 | PG2 | PG3 | PG4 |
|----------|---|---------------------|-------|-------|-----|-----|-----|-----|
| | | - alle Maße in cm - | | | | | | |
| 4480.100 | Querbett Liegefläche ca. 90 x 200 cm Liegehöhe bei einer Matratzenhöhe von 20 cm: ausgeklappte Tiefe: | 214 | 108 | 42 | | | | |
| | | | 51 | | | | | |
| | | | | 115 | | | | |
| 6847.100 | Hängeregal in Querbettbreite | 214 | 25 | 25 | | | | |

Zubehör

| | | | | | | | | |
|-----------|---|--|--|--|--|--|--|--|
| 11101-L/R | LED-Querbettbeleuchtung | | | | | | | |
| 11165 | LED Bettbeleuchtungs-Set seitlich (= 2 Stück) | | | | | | | |
| 11296 | Bettbefestigungs-Set für Leichtbauwände | | | | | | | |
| | <u>Matratzen ca. 90 x 200 x 20 cm</u> | | | | | | | |
| 11526 | Komfortschaum-Matratze | | | | | | | |
| 11626 | Federkern-Matratze | | | | | | | |
| 11429 | Taschenfederkern-Matratze inkl. Schoner | | | | | | | |
| 11726 | Kaltschaum-Matratze | | | | | | | |
| 11326 | Viscoschaum-Matratze | | | | | | | |
| 12948 | Matratzenschoner (Spannboden) | | | | | | | |

Etagenbett 2 x 90 x 200 cm

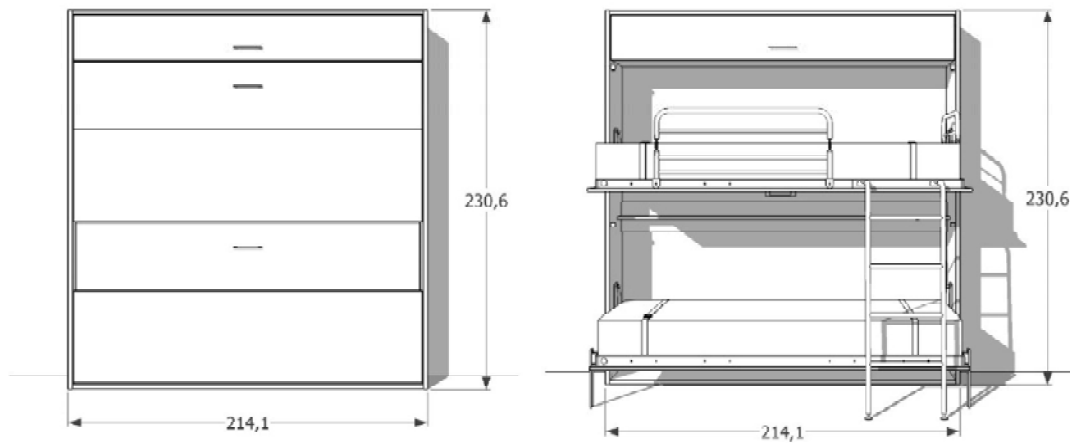

**2WEI
RAUM
WUNDER**
*by nehl

Rückwand der Betten generell
in weiß

| Type | Beschreibung | B ca. | H ca. | T ca. | PG1 | PG2 | PG3 | PG4 |
|------|--------------|-------|-------|-------|-----|-----|-----|-----|
|------|--------------|-------|-------|-------|-----|-----|-----|-----|

| | | | | | | | | |
|--|--|-----|-----|----|--|--|--|--|
| 4485 | Etagenbett | 214 | 230 | 42 | | | | |
| | Liegefläche ca. 2 x 90 x 200 cm | | | | | | | |
| | Liegehöhe unten bei einer Matratzenhöhe von 20 cm ca: | 51 | | | | | | |
| | Liegehöhe oben bei einer Matratzenhöhe von 20 cm ca: | 148 | | | | | | |
| ausgeklappte Tiefe inkl. Leiter ca: | | 135 | | | | | | |

Stauraum

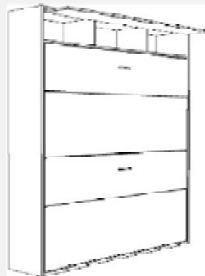

Reling und Leiter können bauseits wahlweise links, rechts oder beidseitig montiert werden!

(Lieferumfang: 2 seitliche und eine vordere Reling)

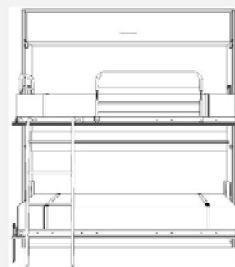

Zubehör

| | | |
|-----------|---|--|
| 11101-L/R | LED-Querbettbeleuchtung (Preis pro Stück) | |
| 11165 | LED Bettbeleuchtungs-Set seitlich (= 2 Stück) (Preis pro Set bzw. Bett) | |
| 11297 | Bettbefestigungs-Set für Leichtbauwände | |

Matratzen ca. 90 x 200 x 20 cm (pro Stück)

| | | |
|-------|---|--|
| 11526 | Komfortschaum-Matratze | |
| 11626 | Federkern-Matratze | |
| 11429 | Taschenfederkern-Matratze inkl. Schoner | |
| 11726 | Kaltschaum-Matratze | |
| 11326 | Viscoschaum-Matratze | |
| 12948 | Matratzenschoner (Spannboden) | |