

Möbel LETZ

Finden und Wohlfühlen



Typenplan

Belcantato-dining 300 von Schösswender Essplätze - Esstisch aus Eich

Wichtiger Hinweis für Sie

Etwaige Hinweise des Herstellers in dieser Produktinformation, die sich auf die Gewährleistung beziehen, haben für Sie keinerlei Bindungswirkung und können von Ihnen ignoriert werden. Ihre gesetzlichen Gewährleistungsrechte als Verbraucher uns gegenüber, als Ihrem Verkäufer, werden dadurch in keiner Weise berührt oder eingeschränkt. Sie können sich wegen aller Mängel jederzeit an uns wenden. Darüber hinaus gehende Herstellergarantien bleiben natürlich unberührt. Dieser Artikel wird hergestellt von Schösswender Essplätze, Franking 65, 5131 Franking, Österreich, abu@schoesswender.com

Möbel Letz GmbH
Am Gewerbepark 11
06895 Zahna-Elster

Tel.: 035383 - 6018 50

Fax.: 035383 - 6018 17



BELCANTATO-DINING

NEW LIVING VIBES

WWW.SCHOESSWENDER.COM

BELCANTATO-DINING 100 / 200 / 300 / 400 / 500 / 600

Gesamthöhe: Mod. 100/200/300/400 = 86 cm, Massivlehne = 85 cm, Mod. 500/600 = 87 cm
 Sitzhöhe: 49 cm, Sitztiefe: 45 cm, Gesamttiefe: 61 cm

6 Modelle:



Gestell Holz
mit **Sitzleiste**
(=Belcantato 100)



Gestell Holz
ohne Sitzleiste
(= Belcantato 200)



Gestell Metall
schwarz
mit **Sitzleiste**
(=. Belcantato 300)



Gestell Metall
schwarz
ohne Sitzleiste
(=. Belcantato 400)



Gestell Holz
mit **Sitzleiste**
(= Belcantato 500)



Gestell Holz
ohne Sitzleiste
(= Belcantato 600)

5 Lehnenvarianten gültig für Mod. Belcantato-dining 100



Lehne Variante 1
lang mit glatter Optik



Lehne Variante 2
kurz mit glatter Optik



Lehne Variante 3
lang mit Kissen-Optik
(Achtung: nicht in Echtleder möglich!)



Lehne Variante 4
kurz mit Kissen-Optik
(Achtung: nicht in Echtleder möglich!)



Lehne Variante 5
Massivlehne



**GROBE Stoffauswahl
PREISGLEICH**

**PURE LEATHER
LINE**

**0 cm
ZENTIMETERGENAU**

relaxsit^{soft}
Sitzkomfort mit Wabenstruktur

- **Echtleder Ocean** → 2 Wochen längere Lieferzeit !
- **Kundenleder** → nicht möglich
- **Kundenstoff** → Achtung: Auftrag geht erst nach Erhalt und interner Prüfung in Produktion!

Eckbank / Bankteil BELCANTATO-DINING 100 / 200



→ Achtung: Mindestberechnung Eckbank 3 lfm
Bankteil 1,4 lfm

BELCANTATO-DINING 100 Sitz / Lehne gepolstert Lehne wahlweise Holzgestell mit Sitzleiste					
					
Lehne	Variante 1 lang, glatt	Variante 2 kurz, glatt	Variante 3 lang, Kissen	Variante 4 kurz, Kissen	Variante 5 massiv
Eckbank – per lfm					
Bankteil – per lfm					
Achtung: Ausführung Echtleder nicht möglich !					

BELCANTATO-DINING 200 Sitz / Lehne gepolstert Lehne wahlweise Holzgestell ohne Sitzleiste					
					
Lehne	Variante 1 lang, glatt	Variante 2 kurz, glatt	Variante 3 lang, Kissen	Variante 4 kurz, Kissen	Variante 5 massiv
Eckbank – per lfm					
Bankteil – per lfm					
Aufpreis Echtleder:					
Sitz oder Lehne – per lfm					
Sitz und Lehne – per lfm					

5 Lehnvarianten:



Lehne Variante 1
lang mit glatter Optik



Lehne Variante 2
kurz mit glatter Optik



Lehne Variante 3
lang mit Kissen-Optik
(Nicht in Echtleder möglich!)



Lehne Variante 4
kurz mit Kissen-Optik
(Nicht in Echtleder möglich!)



Lehne Variante 5
Massivlehne

Eckbank / Bankteil BELCANTATO-DINING 300 / 400

→ Achtung: Mindestberechnung Eckbank 3 lfm
Bankteil 1,4 lfm

BELCANTATO-DINING 300

Sitz / Lehne gepolstert
Lehne wahlweise
Metall pulverbeschichtet
schwarz, **mit Sitzleiste**



Lehne	Variante 1 lang, glatt	Variante 2 kurz, glatt	Variante 3 lang, Kissen	Variante 4 kurz, Kissen	Variante 5 massiv
Eckbank – per lfm					
Bankteil – per lfm					
Achtung: Ausführung Echtleder nicht möglich !					

BELCANTATO-DINING 400

Sitz / Lehne gepolstert
Lehne wahlweise
Metall pulverbeschichtet
schwarz, **ohne Sitzleiste**



Lehne	Variante 1 lang, glatt	Variante 2 kurz, glatt	Variante 3 lang, Kissen	Variante 4 kurz, Kissen	Variante 5 massiv
Eckbank – per lfm					
Bankteil – per lfm					
Aufpreis Echtleder:					
Sitz oder Lehne – per lfm					
Sitz und Lehne – per lfm					

5 Lehnvarianten:



Lehne Variante 1
lang mit glatter Optik



Lehne Variante 2
kurz mit glatter Optik



Lehne Variante 3
lang mit Kissen-Optik
(Nicht in Echtleder möglich!)



Lehne Variante 4
kurz mit Kissen-Optik
(Nicht in Echtleder möglich!)



Lehne Variante 5
Massivlehne

Eckbank / Bankteil BELCANTATO-DINING 500 / 600



→ **Achtung: Mindestberechnung Eckbank 3 lfm
Bankteil 1,4 lfm**

BELCANTATO-DINING 500

Sitz / Lehne gepolstert
Keine Lehnenauswahl möglich !
Holzgestell
mit Sitzleiste



Eckbank – per lfm	
Bankteil – per lfm	
Achtung: Ausführung Echtleder nicht möglich !	

BELCANTATO-DINING 600

Sitz / Lehne gepolstert
Keine Lehnenauswahl möglich !
Holzgestell
ohne Sitzleiste



Eckbank – per lfm	
Bankteil – per lfm	
Achtung: Ausführung Echtleder nicht möglich !	

empfohlene Tischgrößen 130 x 90 cm

bei Mod. Belcantato 100 – 400
in Bankgröße 165 x 205 cm bzw. 205 x 165 cm

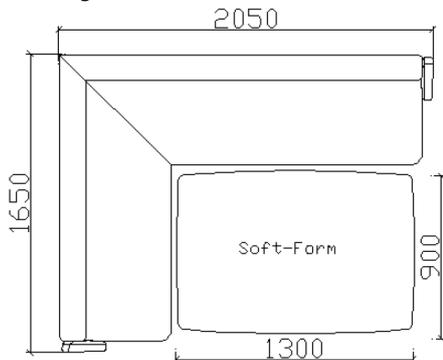

bei Mod. Belcantato 500 - 600
in Bankgröße 170 x 210 cm bzw. 210 x 170 cm

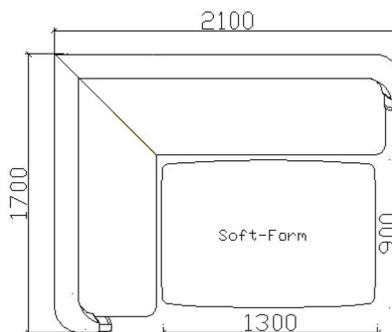

gültig für Tisch Belcantato-Dining 100S / 200S - Steinoptikplatte:

(Bitte bei Bestellung gewünschte Variante angeben !)

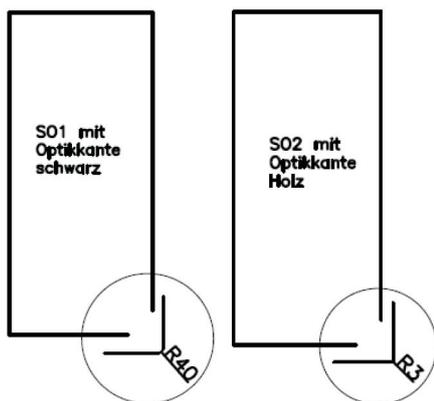

Variante SO1: Platte **Rechteck mit Optikkante schwarz**
Ecken gerundet R 40 mm

Variante SO2: Platte **Rechteck mit Optikkante Holz**
Ecken leicht gerundet R 3 mm

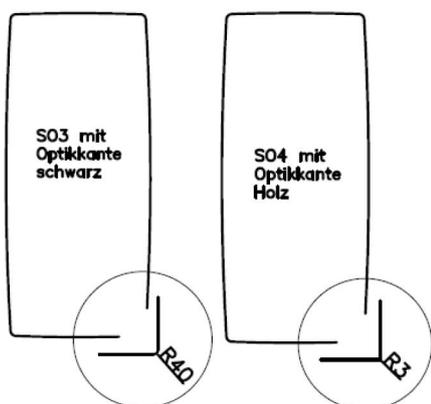

Variante SO3: Platte **Soft mit Optikkante schwarz**
mit leicht geschwungenem längs- & stirnseitigem Verlauf
und gerundeten Ecken, R 40 mm

Variante SO4: Platte **Soft mit Optikkante Holz**
mit leicht geschwungenem längs- & stirnseitigem Verlauf,
R 3 mm

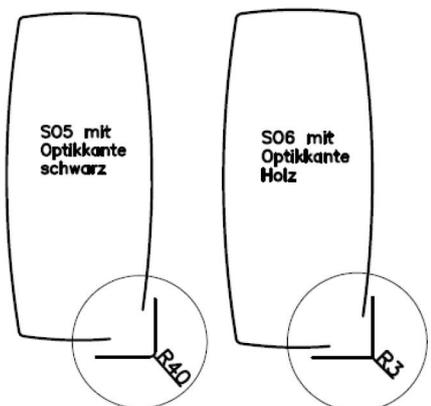

Variante SO5: Platte **Swing mit Optikkante schwarz**
mit stark geschwungenem längs- & stirnseitigem Verlauf
und gerundeten Ecken, R 40 mm

Variante SO6: Platte **Swing mit Optikkante Holz**
mit stark geschwungenem längs- & stirnseitigem Verlauf,
R 3 mm



Variante SO7: Platte **Ellipse mit Optikkante schwarz**
R 250 mm

Variante SO8: Platte **Ellipse mit Optikkante Holz**
R 250 mm

Tisch Belcantato-dining 100S - Steinoptikplatte



3 Tischgestelle – preisgleich
 (→ Bitte bei Bestellung gewünschtes Gestell anführen!
 Gestell in Wildeiche)



CAT11

(FüÙe eckig, schräg)



CAT24

(FüÙe gerundet, schräg)



CAT25

(FüÙe konisch)

VierfüÙtisch Mod. Belcantato-dining 100S Platte Steinoptik Küchenarbeitsplattenqualität Plattenstärke: 25 mm mit Optikkante	lieferbar in:	L↓/B→	90	100	110
	Lagos Olivin Matera Eucalipto Dark Beton dunkel Marmara Marmor Schiefer Leon Chromix silber Carameleiche Bergeiche				
Plattenausführung lt. Auswahl Gestell lt. Auswahl					
Gestell in Wildeiche					

Aufpreis für **stirnseitigen Auszug** (50 cm) mit **Einhanddrehfunktion**

Achtung: ⇒ nur bei Tischform Rechteck und Soft für Plattengröße
 130 x 90 bis 250 x 90 cm und 150 x 100 bis 250 x 100 cm möglich !

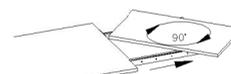

Aufpreis für **stirnseitige Auszugsfunktion** (50 cm)

Achtung: ⇒ nur bei Tischform Rechteck und Soft für Plattengröße
 130 x 90 bis 250 x 90 cm und 150 x 100 bis 250 x 100 cm möglich !

Tisch Belcantato-dining 200S - Steinoptikplatte



2 Tischgestelle – preisgleich
 (→ Bitte bei Bestellung gewünschtes Gestell anführen!)



CAT12

(Metallfuß pulverbeschichtet schwarz)



CAT23

(Metallkufe pulverbeschichtet schwarz)

Vierfuß- / Kufentisch Mod. Belcantato-dining 200S Platte Steinoptik Küchenarbeitsplattenqualität Plattenstärke: 25 mm mit Optikkante	lieferbar in:	L↓/B→	90	100	110
	Lagos Olivin Matera Eucalipto Dark Beton dunkel Marmara Marmor Schiefer Leon Chromix silber Carameleiche Bergeiche				
Plattenausführung lt. Auswahl Gestell lt. Auswahl					

Aufpreis für **stirnseitigen Auszug** (50 cm) mit **Einhanddrehfunktion**

Achtung: ⇒ nur bei Tischform Rechteck und Soft für Plattengröße
 130 x 90 bis 250 x 90 cm und 150 x 100 bis 250 x 100 cm möglich !



Aufpreis für **stirnseitige Auszugsfunktion** (50 cm)

Achtung: ⇒ nur bei Tischform Rechteck und Soft für Plattengröße
 130 x 90 bis 250 x 90 cm und 150 x 100 bis 250 x 100 cm möglich !

gültig für Tisch Belcanto-dining 100F / 200F – Platte furniert:

(Bitte bei Bestellung gewünschte Variante anführen !)



Variante F2:

Platte **Rechteck mit Optikkante Holz**
Ecken leicht gerundet R 3 mm

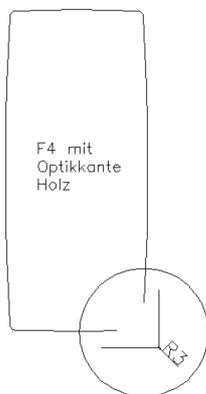

Variante F4:

Platte **Soft mit Optikkante Holz**
mit leicht geschwungenem längs- & stirnseitigem Verlauf,
R 3 mm



Variante F6:

Platte **Swing mit Optikkante Holz**
mit stark geschwungenem längs- & stirnseitigem Verlauf,
R 3 mm



Variante F8:

Platte **Ellipse mit Optikkante Holz**
R 250 mm

Tisch Belcantato-dining 100F – Platte furniert



3 Tischgestelle – preisgleich
(→ Bitte bei Bestellung gewünschtes Gestell anführen!
Gestell in Wildeiche)



CAT11

(FüÙe eckig, schräg)



CAT24

(FüÙe gerundet, schräg)



CAT25

(FüÙe konisch)

VierfüÙtisch Mod. Belcantato-dining 100F ohne Auszug Platte furniert Plattenstärke: 25 mm  Plattenausführung lt. Auswahl Gestell lt. Auswahl Gestell in Wildeiche	lieferbar in:	L↓/B→	90	100	110
	Gestell Wildeiche	130			
		140			
		150			
	Platte Balkeneiche Samtlack	160			
	(Samtöl nicht möglich !)	170			
		180			
		190			
		200			
		210			
		220			
		230			
		240			
	250				
	260				
	270				

Aufpreis für **stirnseitigen Auszug** (50 cm) mit **Einhanddrehfunktion**

Achtung: ⇒ nur bei Tischform Rechteck und Soft für Plattengröße 130 x 90 bis 250 x 90 cm und 150 x 100 bis 250 x 100 cm möglich !

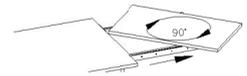

Aufpreis für **stirnseitige Auszugsfunktion** (50 cm)

Achtung: ⇒ nur bei Tischform Rechteck und Soft für Plattengröße 130 x 90 bis 250 x 90 cm und 150 x 100 bis 250 x 100 cm möglich !

Tisch Belcantato-dining 200F – Platte

furniert

2 Tischgestelle – preisgleich

(→ Bitte bei Bestellung gewünschtes Gestell anführen!)



CAT12

(Metallfuß pulverbeschichtet schwarz)



CAT23

(Metallkufe pulverbeschichtet schwarz)

Vierfuß- / Kufentisch Mod. Belcantato-dining 200F Platte furniert Plattenstärke: 25 mm  Plattenausführung lt. Auswahl Gestell lt. Auswahl	lieferbar in:	L↓/B→	90	100	110
	Gestell Metall pulverbeschichtet schwarz				
	Platte Balkeneiche Samtlack				
	(Samtöl nicht möglich !)				

Aufpreis für **stirnseitigen Auszug** (50 cm) mit **Einhanddrehfunktion**

Achtung: ⇒ nur bei Tischform Rechteck und Soft für Plattengröße 130 x 90 bis 250 x 90 cm und 150 x 100 bis 250 x 100 cm möglich !



Aufpreis für **stirnseitige Auszugsfunktion** (50 cm)

Achtung: ⇒ nur bei Tischform Rechteck und Soft für Plattengröße 130 x 90 bis 250 x 90 cm und 150 x 100 bis 250 x 100 cm möglich !

gültig für Tisch Belcantato-dining 100M / 200M - Massivplatte:

(Bitte bei Bestellung gewünschte Variante anführen !)



Variante M1:

Platte **Rechteck mit Optikkante Holz**
Ecken gerundet R 40 mm



Variante M2:

Platte **Soft mit Optikkante Holz**
mit leicht geschwungenem längs- & stirnseitigem
Verlauf und gerundeten Ecken R20260, R 40 mm

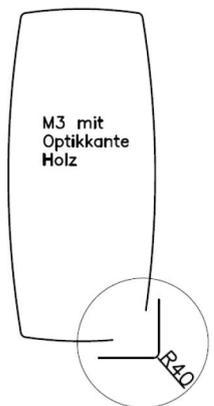

Variante M3:

Platte **Swing mit Optikkante Holz**
mit stark geschwungenem längs- & stirnseitigem
Verlauf und gerundeten Ecken R7250, R 40 mm



Variante M4:

Platte **Ellipse mit Optikkante Holz**
R6608, R 250 mm

Tisch Belcantato-dining 100M – Massivplatte



3 Tischgestelle – preisgleich
 (→ Bitte bei Bestellung gewünschtes Gestell anführen!
 Gestell in Wildeiche)



CAT11

(FüÙe eckig, schräg)



CAT24

(FüÙe gerundet, schräg)



CAT25

(FüÙe konisch)

Vierfußtisch Mod. Belcantato-dining 100M Platte massiv Plattenstärke: 25 mm mit Optikkante 	lieferbar in:	L↓/B→	90	100	110
	Asteiche	130			
	Risseiche	140			
		150			
		160			
		170			
		180			
		190			
		200			
	Plattenausführung lt. Auswahl	210			
	Gestell lt. Auswahl	220			
	Gestell in Wildeiche	230			
		240			
	250				
	260				
	270				

Aufpreis für **stirnseitigen Auszug** (50 cm) mit Einhanddrehfunktion

Achtung: ⇒ nur bei Tischform Rechteck und Soft für Plattengröße 130 x 90 bis 250 x 90 cm und 150 x 100 bis 250 x 100 cm möglich !

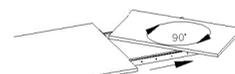

Aufpreis für **stirnseitige Auszugsfunktion** (50 cm)

Achtung: ⇒ nur bei Tischform Rechteck und Soft für Plattengröße 130 x 90 bis 250 x 90 cm und 150 x 100 bis 250 x 100 cm möglich !

Tisch Belcantato-dining 200M – Massivplatte



2 Tischgestelle – preisgleich
 (→ Bitte bei Bestellung gewünschtes Gestell anführen!)



CAT12

(Metallfuß pulverbeschichtet schwarz)



CAT23

(Metallkufe pulverbeschichtet schwarz)

Vierfuß- / Kufentisch Mod. Belcantato-dining 200M Platte massiv Plattenstärke: 25 mm mit Optikkante 	lieferbar in:	L↓/B→	90	100	110
	Asteiche	130			
	Risseiche	140			
		150			
		160			
		170			
		180			
		190			
		200			
	Plattenausführung lt. Auswahl	210			
	Gestell lt. Auswahl	220			
		230			
		240			
	250				
	260				
	270				

Aufpreis für **stirnseitigen Auszug** (50 cm) mit Einhanddrehfunktion

Achtung: ⇒ nur bei Tischform Rechteck und Soft für Plattengröße 130 x 90 bis 250 x 90 cm und 150 x 100 bis 250 x 100 cm möglich !



Aufpreis für **stirnseitige Auszugsfunktion** (50 cm)

Achtung: ⇒ nur bei Tischform Rechteck und Soft für Plattengröße 130 x 90 bis 250 x 90 cm und 150 x 100 bis 250 x 100 cm möglich !

gültig für Tisch Belcanto-dining 300 / 400 - Massivplatte:

(Bitte bei Bestellung gewünschte Variante anführen !)

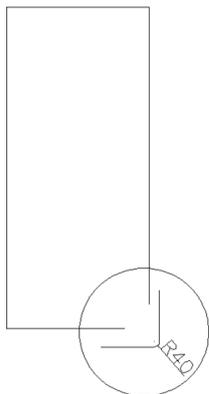

Variante B1:

Platte **Rechteck**
Ecken gerundet R 40 mm

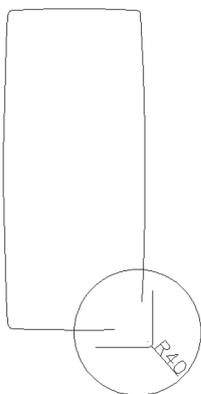

Variante B2:

Platte **Soft**
mit leicht geschwungenem längs- & stirnseitigem
Verlauf und gerundeten Ecken R20260, R 40 mm

Vierfußtisch Belcantato-dining 300



3 Tischgestelle – preisgleich
(→ Bitte bei Bestellung gewünschtes Gestell anführen!
Gestell in Wildeiche)



CAT11

(FüÙe eckig, schräg)



CAT24

(FüÙe gerundet, schräg)



CAT25

(FüÙe konisch)

Vierfußtisch Mod. Belcantato-dining 300 ohne Auszug, Platte massiv Plattenstärke: 25-50 mm verlaufend Tischhöhe: 76 cm Plattenausführung lt. Auswahl Gestell lt. Auswahl	lieferbar in:	L↓/B→	90	100	110
		Asteiche	130		
Risseiche	140				
	150				
	160				
	170				
	180				
	190				
	200				
	210				
	220				
	230				
	240				
	250				
	260				
	270				

Aufpreis für **stirnseitigen Auszug** (50 cm) mit Einhanddrehfunktion

Achtung: ⇒ nur bei Tischform Rechteck und Soft für Plattengröße
130 x 90 bis 250 x 90 cm und 150 x 100 bis 250 x 100 cm möglich !

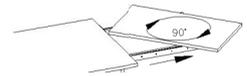

Aufpreis für **stirnseitige Auszugsfunktion** (50 cm)

Achtung: ⇒ nur bei Tischform Rechteck und Soft für Plattengröße
130 x 90 bis 250 x 90 cm und 150 x 100 bis 250 x 100 cm möglich !

Vierfußtisch Belcantato 400



2 Tischgestelle – preisgleich
(→ Bitte bei Bestellung gewünschtes Gestell anführen!)



CAT12

(Metallfuß pulver-
beschichtet schwarz)



CAT23

(MetallkuÙe pulver-
beschichtet schwarz)

Vierfußtisch Mod. Belcantato 400 ohne Auszug, Platte massiv Plattenstärke: 25-50 mm verlaufend Tischhöhe: 76 cm Plattenausführung lt. Auswahl Gestell lt. Auswahl	lieferbar in:	L↓/B→	90	100	110
		Asteiche	130		
Risseiche	140				
	150				
	160				
	170				
	180				
	190				
	200				
	210				
	220				
	230				
	240				
	250				
	260				
	270				

Aufpreis für **stirnseitigen Auszug** (50 cm) mit Einhanddrehfunktion

Achtung: ⇒ nur bei Tischform Rechteck und Soft für Plattengröße
130 x 90 bis 250 x 90 cm und 150 x 100 bis 250 x 100 cm möglich !



Aufpreis für **stirnseitige Auszugsfunktion** (50 cm)

Achtung: ⇒ nur bei Tischform Rechteck und Soft für Plattengröße
130 x 90 bis 250 x 90 cm und 150 x 100 bis 250 x 100 cm möglich !

Baumtisch Belcantato-dining 500 - Balkeneiche

Baumtisch Mod. Belcantato-dining 500 ohne Auszug, Platte massiv mit Kittung Längskante lebheft, rau mit Ästen Stirnkante glatt Plattenstärke: 40 mm Gestell lt. Auswahl Tischhöhe: 76 cm Plattenunterkante: 72 cm Kleinstmöglich lieferbares Maß: 160 x 90 cm Max. Länge: 400 cm Breitenabweichung +/- 5 cm möglich !! Achtung: nur lieferbar in: Balkeneiche Samtöl Balkeneiche Barique geölt	L↓/B→	90	100	110	120
		160 170 180 190 200 210 220 230 240 250 260 270 280 290 300 310 320 330 340 350 360 370 380 390 400			
Aufpreis für massive externe Ansteckplatte (Länge: 50 cm) bis max. Gesamtlänge 400 cm (+50 cm) möglich ! Achtung: bei Ausführung mit Holzfällerkante nicht möglich !					
Aufpreis Ausführung stirnseitig mit Holzfällerkante geschnitten und Mittelfuge entlang der Maserung schwarz ausgekittet (Achtung: nur bei geölter Ausführung möglich !)		 			

7 Tischgestelle:

(→Gewünschtes Gestell bitte bei Bestellung anführen !)

→ bis Tischlänge 400 cm möglich:



CAT27
(Holzgestell mit
Steg holzfärbig)



CAT28
(Metallgestell pulver-
beschichtet mit Holzsteg)



CAT29
(Metallwange
geölt)



CAT32
(Metallgestell pulver-
beschichtet schwarz
mit Steg schwarz)



CAT33
(Metallfuß pulver-
beschichtet schwarz)

→ bis max. Tischlänge 280 cm möglich:



CAT12
(Metallfuß pulver-
beschichtet schwarz)



CAT30
(Holzfüße massiv
schräg gestellt)

Baumtisch Belcantato-dining 600 - Risseiche

Baumtisch Mod. Belcantato-dining 600 ohne Auszug, Platte massiv mit Kittung Längskante mit Waldkante glatt Stirnkante gerade, mit Risse Plattenstärke: 40 mm Gestell lt. Auswahl Tischhöhe: 76 cm Plattenunterkante: 72 cm Kleinstmöglich lieferbares Maß: 160 x 90 cm Max. Länge: 400 cm Breitenabweichung +/- 5 cm möglich !!	L↓/B→	90	100	110	120
		160			
	170				
	180				
	190				
	200				
	210				
	220				
	230				
	240				
	250				
	260				
	270				
	280				
	290				
	300				
	310				
	320				
	330				
	340				
	350				
	360				
	370				
	380				
	390				
	400				
Aufpreis für massive externe Ansteckplatte (Länge: 50 cm) bis max. Gesamtlänge 400 cm (+50 cm) möglich ! Achtung: bei Ausführung mit Holzfällerkante nicht möglich !					
Aufpreis Ausführung stirnseitig mit Holzfällerkante geschnitten und Mittelfuge entlang der Maserung schwarz ausgekittet (Achtung: nur bei geölter Ausführung möglich !)					

7 Tischgestelle:

(→Gewünschtes Gestell bitte bei Bestellung anführen !)

→ bis Tischlänge 400 cm möglich:



CAT27
(Holzgestell mit Steg holzfärbig)



CAT28
(Metallgestell pulverbeschichtet mit Holzsteg)



CAT29
(Metallwange geölt)



CAT32
(Metallgestell pulverbeschichtet schwarz mit Steg schwarz)



CAT33
(Metallfuß pulverbeschichtet schwarz)

→ bis max. Tischlänge 280 cm möglich:



CAT12
(Metallfuß pulverbeschichtet schwarz)



CAT30
(Holzfüße massiv schräg gestellt)

Baumtisch Belcantato-dining 700 - Asteiche

Baumtisch Mod. Belcantato-dining 700 ohne Auszug, Platte massiv mit Kittung Längskante mit Waldkante glatt Stirnseite gerade Plattenstärke: 40 mm Gestell lt. Auswahl Tischhöhe: 76 cm Plattenunterkante: 72 cm Kleinstmöglich lieferbares Maß: 160 x 90 cm Max. Länge: 400 cm Breitenabweichung +/- 5 cm möglich !!	L↓/B→	90	100	110	120
		160			
	170				
	180				
	190				
	200				
	210				
	220				
	230				
	240				
	250				
	260				
	270				
	280				
	290				
	300				
	310				
	320				
	330				
	340				
	350				
	360				
	370				
	380				
	390				
	400				
Aufpreis für massive externe Ansteckplatte (Länge: 50 cm) bis max. Gesamtlänge 400 cm (+50 cm) möglich ! Achtung: bei Ausführung mit Holzfällerkante nicht möglich !					
Aufpreis Ausführung stirnseitig mit Holzfällerkante geschnitten und Mittelfuge entlang der Maserung schwarz ausgekittet (Achtung: nur bei geölter Ausführung möglich !)					

7 Tischgestelle:

(→Gewünschtes Gestell bitte bei Bestellung anführen !)

→ bis Tischlänge 400 cm möglich:



CAT27
(Holzgestell mit Steg holzfärbig)



CAT28
(Metallgestell pulverbeschichtet mit Holzsteg)



CAT29
(Metallwange geölt)



CAT32
(Metallgestell pulverbeschichtet schwarz mit Steg schwarz)



CAT33
(Metallfuß pulverbeschichtet schwarz)

→ bis max. Tischlänge 280 cm möglich:



CAT12
(Metallfuß pulverbeschichtet schwarz)



CAT30
(Holzfüße massiv schräg gestellt)

Barplatten:

Barplatte – per m2:

Mindestberechnung 0,8 m2

Achtung: Barplatte massiv bis max. 50 cm Breite unten ohne Metallschiene,
ab 51 cm Breite unten mit Metallschiene

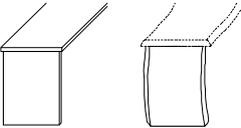
	Stärke:	massiv ohne Waldkante	massiv mit 1 Waldkante	massiv mit 2 Waldkanten	massiv mit 1 Waldkante	massiv mit 2 Waldkanten
		Asteiche / Risseiche	Asteiche / Risseiche	Asteiche / Risseiche	Balkeneiche	Balkeneiche
	40 mm					
Stützwange inkl. Stellfüße per m ² 	40 mm					
Aufpreis Ausführung stirnseitig mit Sägekante (ohne Versatz und Mittelkittung) nur bei geölter Ausführung <i>Bei Bestellung mit Sägekante MUSS UNBEDINGT eine Skizze beigefügt werden !</i>				je Kante		
Aufpreis für Eckverbindung → Gehrungsschnitt nicht möglich ! Achtung: Wird lose geliefert - bauseits verleimen !						

Tischplatten Solo:

Mindestberechnung: 0,8 m2

per m2

Tischplatte furniert Plattenstärke: 25 mm bis max. Breite 130 cm möglich	Balkeneiche
Tischplatte massiv Plattenstärke: 25 mm bis max. Breite 110 cm möglich	Asteiche / Risseiche
Baumtischplatte massiv Plattenstärke: 40 mm links und rechts mit Waldkante glatt	Asteiche / Risseiche
Baumtischplatte massiv Plattenstärke: 40 mm links und rechts Kante lebhaft, gebürstet, mit Ästen	Balkeneiche
Aufpreis für Holzfallerkante zu Baumtischplatte massiv (Achtung: nur bei geölter Ausführung möglich !)	Asteiche / Risseiche / Balkeneiche

Stühle:

	Modell	lieferbar in	Stoff lt. Kollektion
	<p>Stuhl Mod. BEL10</p> <p>Gesamthöhe: 91 cm Sitzbreite: 46 cm Sitzhöhe: 49 cm</p>	Gestell Metall pulverbeschichtet schwarz	
	<p>Stuhl Mod. BEL11</p> <p>Gesamthöhe: 91 cm Sitzbreite: 46 cm Sitzhöhe: 49 cm</p> <p>Aufpreis Drehfunktion 180° (mit Rückstellfunktion)</p>	<p>Gestell Metall pulverbeschichtet schwarz</p> 	
	<p>Stuhl Mod. BEL12</p> <p>Holzfüße konisch</p> <p>Gesamthöhe: 91 cm Sitzbreite: 46 cm Sitzhöhe: 49 cm</p>	Wildeiche	
	<p>Stuhl Mod. BEL13</p> <p>Holzfüße kantig</p> <p>Gesamthöhe: 91 cm Sitzbreite: 46 cm Sitzhöhe: 49 cm</p> <p>Aufpreis Drehfunktion 180° (mit Rückstellfunktion)</p>	<p>Wildeiche</p> 	

Aufpreis Echtleder Ocean:

Stuhlsitz oder Stuhllehne

Stuhlsitz und Stuhllehne

Kundenleder → nicht möglich !

Stühle:

	Modell	lieferbar in	Stoff lt. Kollektion
	Stuhl Mod. BEL14 Gesamthöhe: 91 cm Sitzbreite: 46 cm Gesamtbreite: 57 cm Sitzhöhe: 49 cm Armlehnenhöhe: 70 cm	Gestell Metall pulverbeschichtet schwarz	
	Stuhl Mod. BEL15 Gesamthöhe: 91 cm Sitzbreite: 46 cm Gesamtbreite: 57 cm Sitzhöhe: 49 cm Armlehnenhöhe: 70 cm Aufpreis Drehfunktion 180° (mit Rückstellfunktion)	Gestell Metall pulverbeschichtet schwarz 	
	Stuhl Mod. BEL16 Holzfüße konisch Gesamthöhe: 91 cm Sitzbreite: 46 cm Gesamtbreite: 57 cm Sitzhöhe: 49 cm Armlehnenhöhe: 70 cm	Wildeiche	
	Stuhl Mod. BEL17 Holzfüße kantig Gesamthöhe: 91 cm Sitzbreite: 46 cm Gesamtbreite: 57 cm Sitzhöhe: 49 cm Armlehnenhöhe: 70 cm Aufpreis Drehfunktion 180° (mit Rückstellfunktion)	Wildeiche 	

<u>Aufpreis Echtleder Ocean:</u> Stuhlsitz oder Stuhllehne Stuhlsitz und Stuhllehne	
--	--

Kundenleder → nicht möglich !

Stühle:

	Modell	lieferbar in	Stoff lt. Kollektion
	<p>Stuhl Mod. BEL18</p> <p>Gesamthöhe: 86 cm Sitzbreite: 49 cm Sitzhöhe: 49 cm</p>	Metall pulverbeschichtet schwarz	
	<p>Stuhl Mod. BEL19</p> <p>Gesamthöhe: 86 cm Sitzbreite: 49 cm Sitzhöhe: 49 cm</p> <p>Aufpreis Drehfunktion 180° (mit Rückstellfunktion)</p>	<p>Metall pulverbeschichtet schwarz</p> 	
	<p>Stuhl Mod. BEL20</p> <p>Holzfüße konisch</p> <p>Gesamthöhe: 86 cm Sitzbreite: 49 cm Sitzhöhe: 49 cm</p>	Wildeiche	
	<p>Stuhl Mod. BEL21</p> <p>Holzfüße kantig</p> <p>Gesamthöhe: Sitzbreite: Sitzhöhe:</p> <p>Aufpreis Drehfunktion 180° (mit Rückstellfunktion)</p>	<p>Wildeiche</p> 	

>> Echtleder Ocean bzw. Kundenleder nicht möglich ! <<

Stühle:

Modell	lieferbar in	Stoff lt. Kollektion
 <p>Stuhl Mod. BEL22 Sitz mit Gurtpespannung Lehne gepolstert</p> <p>Gesamthöhe: 82 cm Sitzhöhe: 49 cm Gesamtbreite: 56 cm Sitzbreite: 49 cm</p>	Wildeiche	
 <p>Stuhl Mod. BEL23 Sitz mit Gurtpespannung Lehne massiv</p> <p>Gesamthöhe: 82 cm Sitzhöhe: 49 cm Gesamtbreite: 56 cm Sitzbreite: 49 cm</p>	Wildeiche	
 <p>Stuhl Mod. BEL24 Lehne gepolstert</p> <p>Gesamthöhe: 82 cm Sitzhöhe: 49 cm Gesamtbreite: 55 cm Sitzbreite: 50 cm</p>	Wildeiche	

<p><u>Aufpreis Echtleder Ocean:</u></p> <p>Stuhlsitz oder Stuhllehne</p> <p>Stuhlsitz und Stuhllehne</p>	<p>.....</p>
---	--------------

Kundenleder → nicht möglich !