

Möbel LETZ

Finden und Wohlfühlen



Typenplan

concept me 100 von Nolte - Schrank Schoko-Eiche/ Terraglas mit Beleuch

Wichtiger Hinweis für Sie

Etwaige Hinweise des Herstellers in dieser Produktinformation, die sich auf die Gewährleistung beziehen, haben für Sie keinerlei Bindungswirkung und können von Ihnen ignoriert werden. Ihre gesetzlichen Gewährleistungsrechte als Verbraucher uns gegenüber, als Ihrem Verkäufer, werden dadurch in keiner Weise berührt oder eingeschränkt. Sie können sich wegen aller Mängel jederzeit an uns wenden. Darüber hinaus gehende Herstellergarantien bleiben natürlich unberührt. Dieser Artikel wird hergestellt von Nolte-Möbel Germersheim, Konrad-Nolte-Str. 20, 76726 Germersheim, Deutschland, belegpool@nolte-moebel.de

Möbel Letz GmbH
Am Gewerbepark 11
06895 Zahna-Elster

Tel.: 035383 - 6018 50

Fax.: 035383 - 6018 17

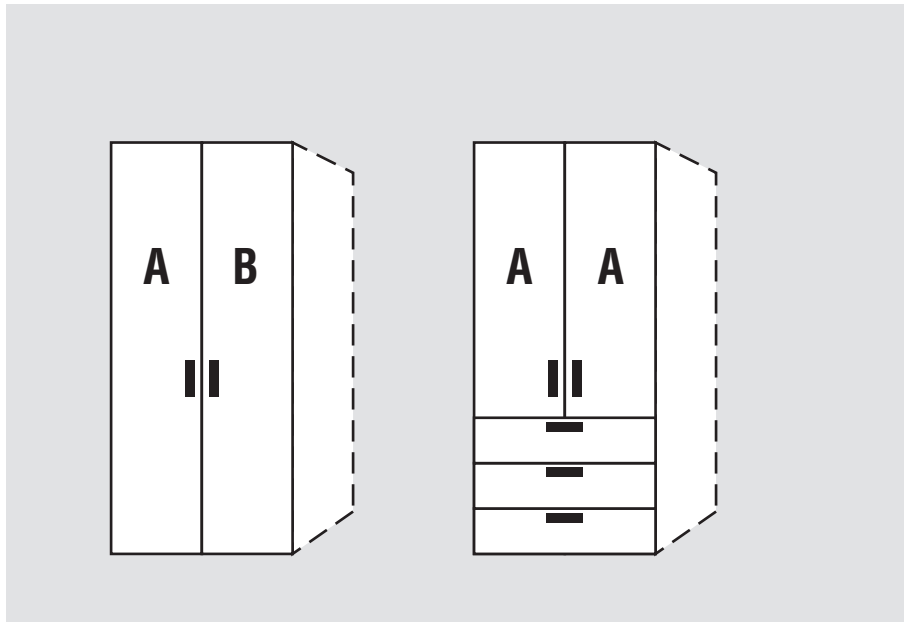
**Drehtüren-Planungsschränke**

Höhe: **223/240 cm**
 Tiefe/Nutztiefe: **62/58 cm**
 Breite: **50-120 cm**

Falttüren-Planungsschrank

Höhe: **223/240 cm**
 Tiefe/Nutztiefe: **62/58 cm**
 Breite: **200 cm**

Korpusinnenfarbe Birke-Nachbildung bzw. Leinenoptik Twist

Rückwände in Stärke 5 mm

Schrank-Innenausstattung im Programm **ZUBEHÖR****NEU!**

Artisan-Eiche-Nachbildung und Perla lieferbar ab Frühjahr 2022

Innenausstattung je Schrankelement
 Höhe 223/240 cm:
 2 Fachböden
 1 Kleiderstange

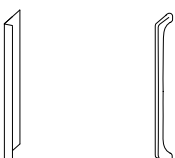
1.+2. Farbe der Türen A und Farbe der Türen B wählen:	3. Farbe der Schubkästen wählen:	5. Korpusfarbe wählen:
Preisgruppe PG 1 P9 Polarweiß P1 Perla NEU! S9 Seidengrau Y1 Terra L1 Basalt Q9 Jackson-Eiche-Nachbildung M1 Sonoma-Eiche-Nachbildung B1 Platin-Eiche-Nachbildung K1 Artisan-Eiche-Nachbildung NEU! U9 Riviera-Eiche-Nachbildung A1 Macadamia-Nussbaum-Nachbildung C9 Chocolate-Eiche-Nachbildung Preisgruppe PG 2 G23 Glanzlack Weiß G28 Weißglas G30 Perlaglas NEU! G71 Seidengrauglas G76 Terraglas G98 Basaltglas G79 Kristallspiegel G57 Grauspiegel Preisgruppe PG 4 G129 Weißglas matt G134 Seidengrauglas matt	Preisgruppe PG 1 P9 Polarweiß P1 Perla NEU! S9 Seidengrau Y1 Terra L1 Basalt Q9 Jackson-Eiche-Nachbildung M1 Sonoma-Eiche-Nachbildung B1 Platin-Eiche-Nachbildung K1 Artisan-Eiche-Nachbildung NEU! U9 Riviera-Eiche-Nachbildung A1 Macadamia-Nussbaum-Nachbildung C9 Chocolate-Eiche-Nachbildung Preisgruppe PG 2 G23 Glanzlack Weiß G28 Weißglas G30 Perlaglas NEU! G71 Seidengrauglas G76 Terraglas G98 Basaltglas G57 Grauspiegel Preisgruppe PG 4 G129 Weißglas matt G134 Seidengrauglas matt	P9 Polarweiß P1 Perla NEU! S9 Seidengrau Y1 Terra L1 Basalt Q9 Jackson-Eiche-Nachbildung M1 Sonoma-Eiche-Nachbildung B1 Platin-Eiche-Nachbildung K1 Artisan-Eiche-Nachbildung NEU! U9 Riviera-Eiche-Nachbildung A1 Macadamia-Nussbaum-Nachbildung C9 Chocolate-Eiche-Nachbildung 6. Korpusinnenfarbe wählen: Z1 Birke-Nachbildung* X1 Leinenoptik Twist *Auch bei Auswahl der Innenfarbe Birke-Nachbildung werden die <u>Schubkästen mit Innenfarbe Leinenoptik Twist</u> geliefert. 7. Griffausführung und Grifffarbe wählen: Griffauswahl siehe nächste Seite  148 153
	4. Auszüge der Schubkästen wählen: TG Schubkästen mit Teilauszug (standard) VG Schubkästen mit Vollauszug (gegen Aufpreis)	

Griffauswahl für Dreh- und Falttürenschränke

Bitte zu allen Typen angeben, welche Griffausführung gewünscht wird.

Griff-Sortiment 1

 einsetzbar auf allen Türen und Schubkästen Winkelgriff Farbe wählbar	Länge 25 cm Ausführung 148	
--	--------------------------------------	--

Bitte zur Griffausführung 148 die gewünschte Farbausführung angeben:
Ausführung 301 = alu-matt
Ausführung 302 = chrom
Ausführung 322 = Edelstahl
Ausführung 324 = schwarz

Wichtiger Hinweis für Ihre Planung mit Griffausführung 148:
 An ein **1-türiges Schrankelement** kann nicht ein weiteres **1-türiges Schrankelement** mit einem **entgegengesetzten Türanschlag** angebaut werden. Der **Weiterbau** mit dem **gleichen Türanschlag** wie das vorhergehende Schrankelement ist möglich.

Dies gilt bei **Spiegel- und Glastüren** auch für die Planung mit den Griffausführungen 152, 152L und 153..

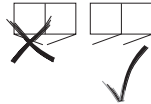

 nicht einsetzbar auf Schubkästen mit Glas- bzw. Spiegelfront Softbügelgriff Farbe wählbar	Länge 27 cm Ausführung 153*
---	---------------------------------------

***Bitte zu den Griffausführungen 152 und 153 die gewünschte Farbausführung angeben:**
Ausführung 301 = alu-matt
Ausführung 302 = chrom
Ausführung 322 = Edelstahl

Bestellhinweise für Elemente mit Schubkästen

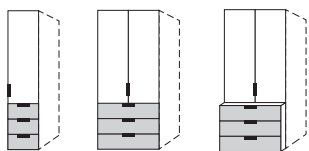

Schubkästen mit Glas- bzw. Spiegelfront:

Bei **Schubkästen mit Glas- bzw. Spiegelfront** kann **nur die Griffausführung 148** eingesetzt werden. In diesen Fällen werden dann auch die Schranktüren automatisch mit Griffausführung 148 geliefert.

Hinweise

Planungshinweise concept me 100

- Ein Planungsschrank concept me 100 setzt sich zusammen aus
 - einer beliebigen Anzahl von Schrankelementen
 - einer rechten Abschlussseite und optional
 - einem Profilkranz ohne/mit Beleuchtung/Passepartoutblenden (siehe Planungsbeispiel Nr. 1)
- Enthält Ihre Schrankkombination ein Regal, wird die Einheit an dieser Stelle mit einer rechten Abschlussseite unterbrochen (siehe Planungsbeispiel Nr. 2).
- Planen und bestellen Sie immer von links nach rechts!
Das erste Schrankelement Ihrer Schrankkombination sowie jeweils das erste Schrankelement nach einem Regal wird werkseitig als Startelement (= mit einer linken Außenseite) geliefert, alle anderen Schrankelemente als Anbauelement (= mit einer Mittelseite).
- Bitte grundsätzlich Stellskizze der Bestellung beifügen.

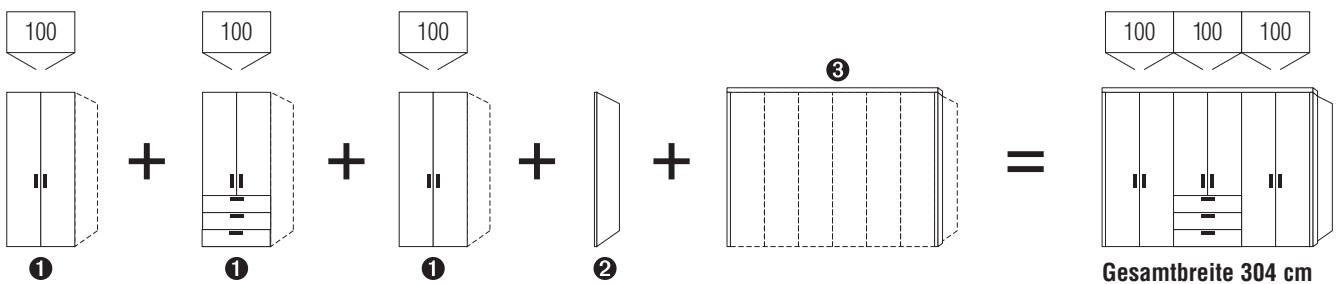
Planungsbeispiel Nr. 1 (ohne Regal)

Typen von links nach rechts für dargestellte Kombination:

- | | |
|--|--|
| 1 Schrankelemente: | 100 cm-Schrank ohne Schubkästen
100 cm-Schrank mit 3 Schubkästen
100 cm-Schrank ohne Schubkästen |
| 2 Rechte Abschlussseite | für letzten Schrank der gesamten Einheit |
| 3 Profilkranz mit Passepartout: | Profilkranz mit Passepartoutblenden links und rechts |

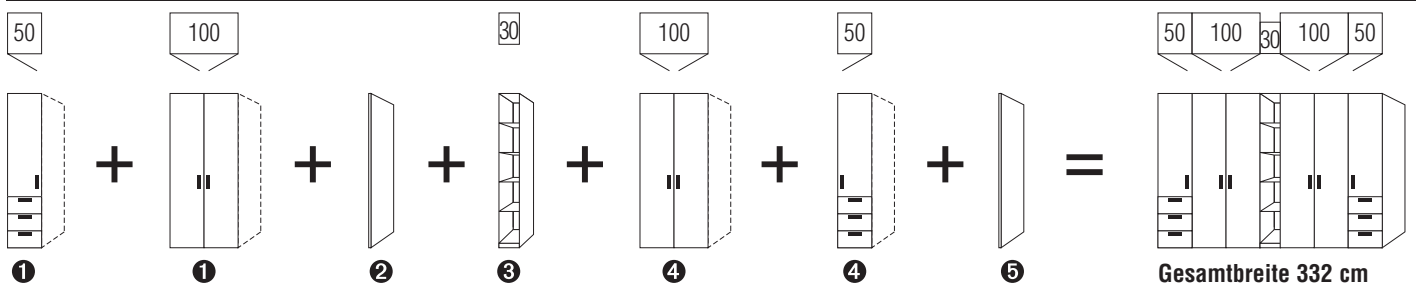
Planungsbeispiel Nr. 2 (mit Regal)

Typen von links nach rechts für dargestellte Kombination:

- | | |
|--------------------------------|--|
| 1 Schrankelemente: | 50 cm-Schrank mit 3 Schubkästen
100 cm-Schrank ohne Schubkästen |
| 2 Rechte Abschlussseite | |
| 3 Regal | |
| 4 Schrankelemente: | 100 cm-Schrank ohne Schubkästen
50 cm-Schrank mit 3 Schubkästen |
| 5 Rechte Abschlussseite | |

Drehtüren-Planungsschränke



Die vielfältigen Farbausführungen entnehmen Sie bitte der „Programm-Übersicht concept me 100“.

Alle Schubkästen mit Teilauszug Selbsteinzug und Dämpfung Vollauszug gegen Aufpreis

Preisgruppe PG 1:	Dekore
Preisgruppe PG 2:	Glanzlack Gläser glänzend Kristallspiegel Grauspiegel
Preisgruppe PG 4:	Gläser matt

Schubkastenhöhe H3 = ca. 25 cm
Rückwände in Stärke 5 mm

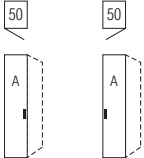
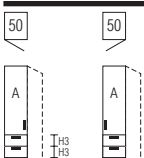
Breite 50 cm

Drehtüren-Planungsschränke		Höhe 223 cm	Höhe 240 cm	Aufpreise	
mit Soft-Abstoppung Nutztiefe 58 cm		Komplettschränke ohne/mit Schubkästen finden Sie unter concept me 200		Der Preis pro Artikel ergibt sich aus Basispreis + der Addition der Aufpreise:	
 <p>*Bitte angeben ob Türanschlag links oder rechts gewünscht wird.</p> <p>links (L)* rechts (R)*</p> <p>1-türig Türanschlag links bzw. rechts</p>	N°	B50 H223 T62	B50 H240 T62	Griff aus Griff-Sortiment 2	- 95 601
		75 055 20 (L/R)	72 055 20 (L/R)		
EUR		Basispreis: -	Basispreis: -	je lange Tür in PG 1	-
				je lange Tür in PG 2	- 95 680
				je lange Tür in PG 4	- 95 680
 <p>*Bitte angeben ob Türanschlag links oder rechts gewünscht wird.</p> <p>links (L)* rechts (R)*</p> <p>1-türig Türanschlag links bzw. rechts 3 Schubkästen</p>	N°	B50 H223 T62	B50 H240 T62	Schubkästen mit Vollauszug	- 95 713
		75 055 44 (L/R)	72 055 44 (L/R)		
EUR		Basispreis: -	Basispreis: -		
		Preisinfo		je kurze Tür in PG 1	-
		Tür und Schubkästen aus gleicher Preisgruppe		je kurze Tür in PG 2	- 95 689
EUR		PG 1 PG 2	PG 1 PG 2	je kurze Tür in PG 4	- 95 689
		- -	- -	Schubkästen 3er-Set in PG 1	-
EUR		PG 4	PG 4	Schubkästen 3er-Set in PG 2	- 95 630
		-	-	Schubkästen 3er-Set in PG 4	- 95 630
 <p>Rechte Abschlussseite</p>	N°	H223 T60 Seitenstärke 6 99 095 60	H240 T60 Seitenstärke 6 99 092 60		
	EUR		-	-	

Drehtüren-Planungsschränke



Die vielfältigen Farbausführungen entnehmen Sie bitte der „Programm-Übersicht concept me 100“.

Preisgruppe PG 1: Dekore
 Preisgruppe PG 2: Glanzlack, Gläser glänzend, Kristallspiegel, Grauspiegel
 Preisgruppe PG 4: Gläser matt

Alle Schubkästen mit
 Teilauszug, Selbsteinzug
 und Dämpfung
 Vollauszug gegen Aufpreis

Schubkastenhöhe H3 = ca. 25 cm
 Rückwände in Stärke 5 mm

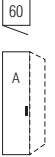
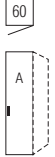
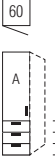
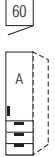
Breite 60 cm

Drehtüren-Planungsschränke		Höhe 223 cm	Höhe 240 cm	Aufpreise				
mit Soft-Abstoppung Nutztiefe 58 cm		Komplettschränke ohne/mit Schubkästen finden Sie unter concept me 200		Der Preis pro Artikel ergibt sich aus Basispreis + der Addition der Aufpreise:				
 links (L)*	 rechts (R)*	*Bitte angeben, ob Türanschlag links oder rechts gewünscht wird.	B60 H223 T62 75 065 20 (L/R)	B60 H240 T62 72 065 20 (L/R)	Griff aus Griff-Sortiment 2	95 601		
					1-türig Türanschlag links bzw. rechts	je lange Tür in PG 1 je lange Tür in PG 2 je lange Tür in PG 4	95 680 95 680	
 links (L)*		 rechts (R)*		*Bitte angeben, ob Türanschlag links oder rechts gewünscht wird.	B60 H223 T62 75 065 44 (L/R) Basispreis:	B60 H240 T62 72 065 44 (L/R) Basispreis:	Schubkästen mit Vollauszug	95 713
1-türig Türanschlag links bzw. rechts 3 Schubkästen		Preisinfo Tür und Schubkästen aus gleicher Preisgruppe					je kurze Tür in PG 1 je kurze Tür in PG 2 je kurze Tür in PG 4	95 689 95 689
EUR		PG 1 PG 2 PG 1 PG 2					Schubkästen 3er-Set in PG 1 Schubkästen 3er-Set in PG 2	95 630 95 630
EUR		PG 4 PG 4		Schubkästen 3er-Set in PG 4	95 630			
		H223 T60 Seitenstärke 1,6	H240 T60 Seitenstärke 1,6					
 Rechte Abschlussseite		99 095 60	99 092 60					

Drehtüren-Planungsschränke



Die vielfältigen Farbausführungen entnehmen Sie bitte der „Programm-Übersicht concept me 100“.

Preisgruppe PG 1: Dekore
 Preisgruppe PG 2: Glanzlack, Gläser glänzend, Kristallspiegel, Grauspiegel
 Preisgruppe PG 4: Gläser matt

Alle Schubkästen mit
 Teilauszug, Selbstzug
 und Dämpfung
 Vollauszug gegen Aufpreis

Schubkastenhöhe H3 = ca. 25 cm
 Rückwände in Stärke 5 mm

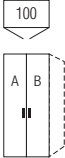
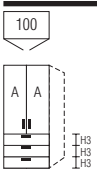
Breite 100 cm

Drehtüren-Planungsschränke		Höhe 223 cm	Höhe 240 cm	Aufpreise		
mit Soft-Abstoppung Nutztiefe 58 cm		Komplettschränke ohne/mit Schubkästen finden Sie unter concept me 200		Der Preis pro Artikel ergibt sich aus Basispreis + der Addition der Aufpreise:		
 <p>2-türig 1 Tür A links 1 Tür B rechts</p>	N°	B100 H223 T62	B100 H240 T62	Griffe aus Griff-Sortiment 2	95 602	
	EUR	75 105 40 Basispreis:	72 105 40 Basispreis:			
	Preisinfo Türen aus <u>gleicher</u> Preisgruppe		PG 1	PG 2	PG 1	PG 2
	EUR	PG 4	PG 4	je lange Tür in PG 1 je lange Tür in PG 2 je lange Tür in PG 4	95 680 95 680	
 <p>2-türig 2 Türen A 3 Schubkästen</p>	N°	B100 H223 T62	B100 H240 T62	Schubkästen mit Vollauszug	95 713	
	EUR	75 105 44 Basispreis:	72 105 44 Basispreis:			
	Preisinfo Tür und Schubkästen aus <u>gleicher</u> Preisgruppe		PG 1	PG 2	PG 1	PG 2
	EUR	PG 4	PG 4	je kurze Tür in PG 1 je kurze Tür in PG 2 je kurze Tür in PG 4	95 689 95 689	
EUR			Schubkästen 3er-Set in PG 1 Schubkästen 3er-Set in PG 2 Schubkästen 3er-Set in PG 4	95 631 95 631		
 <p>Rechte Abschlussseite</p>	N°	H223 T60 Seitenstärke 1,6 99 095 60	H240 T60 Seitenstärke 1,6 99 092 60			
	EUR					

Drehtüren-Planungsschränke



Die vielfältigen Farbausführungen entnehmen Sie bitte der „Programm-Übersicht concept me 100“.

Preisgruppe PG 1: Dekore
 Preisgruppe PG 2: Glanzlack, Gläser glänzend, Kristallspiegel, Grauspiegel
 Preisgruppe PG 4: Gläser matt

Alle Schubkästen mit
 Teilauszug, Selbstzug
 und Dämpfung
 Vollauszug gegen Aufpreis

Schubkastenhöhe H3 = ca. 25 cm
 Rückwände in Stärke 5 mm

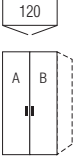
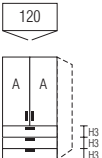
Breite 120 cm



Drehtüren-Planungsschränke		Höhe 223 cm	Höhe 240 cm	Aufpreise		
mit Soft-Abstoppung Nutztiefe 58 cm		Komplettschränke ohne/mit Schubkästen finden Sie unter concept me 200		Der Preis pro Artikel ergibt sich aus Basispreis + der Addition der Aufpreise:		
 <p>120</p> <p>2-türig 1 Tür A links 1 Tür B rechts</p>	N°	B120 H223 T62	B120 H240 T62	Griffe aus Griff-Sortiment 2	95 602	
	EUR	75 125 40 Basispreis:	72 125 40 Basispreis:			
	Preisinfo Türen aus <u>gleicher</u> Preisgruppe					
	EUR	PG 1 PG 2	PG 1 PG 2	je lange Tür in PG 1 je lange Tür in PG 2	95 680	
EUR	PG 4	PG 4	je lange Tür in PG 4	95 680		
 <p>120</p> <p>2-türig 2 Türen A 3 Schubkästen</p>	N°	B120 H223 T62	B120 H240 T62	Schubkästen mit Vollauszug	95 713	
	EUR	75 125 44 Basispreis:	72 125 44 Basispreis:			
	Preisinfo Tür und Schubkästen aus <u>gleicher</u> Preisgruppe				je kurze Tür in PG 1 je kurze Tür in PG 2 je kurze Tür in PG 4	95 689 95 689
	EUR	PG 1 PG 2	PG 1 PG 2	Schubkästen 3er-Set in PG 1 Schubkästen 3er-Set in PG 2	95 631 95 631	
EUR	PG 4	PG 4	Schubkästen 3er-Set in PG 4	95 631		
 <p>Rechte Abschlussseite</p>	N°	H223 T60 Seitenstärke 1,6 99 095 60	H240 T60 Seitenstärke 1,6 99 092 60			
	EUR					

Die vielfältigen Farbausführungen entnehmen Sie bitte der „Programm-Übersicht concept me 100“.

Rückwände in Stärke 5 mm

- Preisgruppe PG 1: Dekore
- Preisgruppe PG 2: Glanzlack, Gläser glänzend, Kristallspiegel, Grauspiegel
- Preisgruppe PG 4: Gläser matt

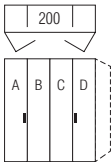
Breite 200 cm

Falttüren-Planungsschränke		Höhe 223 cm	Höhe 240 cm	Aufpreise	
Nutztiefe 58 cm		Komplettschränke ohne/mit Schubkästen finden Sie unter concept me 200		Der Preis pro Artikel ergibt sich aus Basispreis + der Addition der Aufpreise:	
 <p>4-türig je 1 Tür A, B, C und D</p>	N°	B200 H223 T62	B200 H240 T62	Griffe aus Griff-Sortiment 2	95 602
	EUR	85 205 40 Basispreis:	82 205 40 Basispreis:		
		Preisinfo Türen aus <u>gleicher</u> Preisgruppe			
	EUR	PG 1	PG 2	PG 1	PG 2
	EUR	PG 4		PG 4	
	EUR			je lange Tür in PG 1 je lange Tür in PG 2 je lange Tür in PG 4	95 680 95 680
Bitte beachten: Unmittelbar neben einem Falttüren-Panorama-schrank darf kein Element mit vorgezogenem Schubkastenblock oder mit Koffertüren geplant werden.					
 <p>Rechte Abschlussseite</p>	N°	H223 T60 Seitenstärke 1,6 99 095 60	H240 T60 Seitenstärke 1,6 99 092 60		
	EUR				

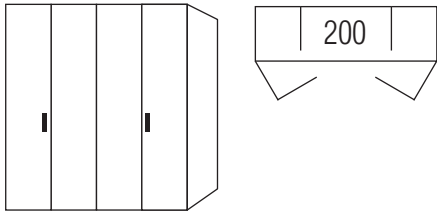

Falttüren-Öffnungsunterstützung				
Faltd.-Öffnungsunterstützung (2er-Set) 1 x für Falttürenpaar mit Linksanschlag 1 x für Falttürenpaar mit Rechtsanschlag erleichtert das Öffnen der Falttüren Montage li+re an Schrankinnenseite		N°	91 089 00	
	EUR			

Zubehör für 200er-Falldüren-Panoramaschränke

Alle Schubkästen mit
Teilauszug, Selbstzug
und Dämpfung
Vollauszug gegen Aufpreis

Schubkasten-Innendekor
Leinenoptik Twist

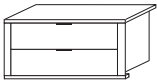
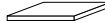
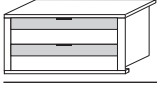
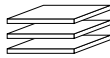
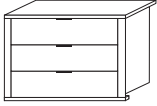
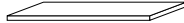
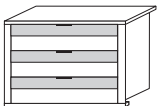
Alle Holzteile wählbar in Birke-Nachbildung (Z1) oder Leinenoptik Twist (X1); bitte bei Bestellung angeben.

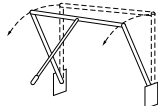
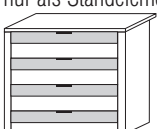
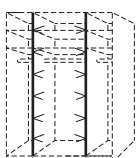
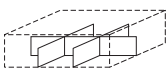
Zubehör für Panoramaschränke		Zubehör für Panoramaschränke	
für Mittelteil der 200er-Panoramaelemente		für 200er-Panoramaelemente	
als Stand- und Hängeelement einsetzbar	B98 H43 T50		B48 T50
 Schubkasten-einsatz WOODLINE N° 91 208 10 2 Auszüge mit Holzfront Griffe alu-matt EUR		 Fachboden für Außenelement N° 92 054 00 1er-Paket Stärke 22 mm EUR	
als Stand- und Hängeelement einsetzbar	B98 H43 T50		B3x48 T50
 Schubkasten-einsatz GLASSLINE N° 91 238 10 2 Auszüge mit Glas-/Holzfront Griffe alu-matt EUR		 Fachböden für Außenelement N° 92 056 00 3er-Paket Stärke 22 mm EUR	
nur als Standelement einsetzbar	B98 H63 T50		B98 T50
 Schubkasten-einsatz WOODLINE N° 91 223 10 3 Auszüge mit Holzfront Griffe alu-matt EUR		 Fachboden für Mittelelement N° 92 011 00 Stärke 22 mm EUR	
nur als Standelement einsetzbar	B98 H63 T50		
 Schubkasten-einsatz GLASSLINE N° 91 273 10 3 Auszüge mit Glas-/Holzfront Griffe alu-matt EUR			
nur als Standelement einsetzbar	B98 H82 T50		B78-98 H87
 Schubkasten-einsatz WOODLINE N° 91 209 10 4 Auszüge mit Holzfront Griffe alu-matt EUR		 Kleiderlift N° 91 085 00 Kleiderstange chrom ausschwenkbar max. Belastung 10 kg EUR	
nur als Standelement einsetzbar	B98 H82 T50		für Schrankhöhe 223 cm Länge 2 x 212 cm
 Schubkasten-einsatz GLASSLINE N° 91 239 10 4 Auszüge mit Glas-/Holzfront Griffe alu-matt EUR		 LED-Lichtband* N° 97 311 00 (2er-Set) mit Sensorschaltung zur seitlichen Einrahmung des 100er-Mittelteils EUR	
 Schubkasten-unterteilung N° 91 340 11 in Leinenoptik Twist für Schubkasten- einsätze WOODLINE und GLASSLINE EUR	B87 H9,5 T44 8 Fächer		für Schrankhöhe 240 cm Länge 2 x 229 cm N° 97 312 00 EUR

Schubkästen mit Vollauszug gegen Aufpreis:

Alle Schubkästen werden standardmäßig mit Teilauszug geliefert, können aber auch gegen Aufpreis mit Vollauszug ausgestattet werden.

Aufpreis Vollauszug ...	Preis	Art.-Nr.
... für Elemente mit 2 Schubkästen		95 912
... für Elemente mit 3 Schubkästen		95 913
... für Elemente mit 4 Schubkästen		95 914

Falldüren-Öffnungsunterstützung

Falldüren-Öffnungsunterstützung		für Mittelteil der 200er-Panoramaelemente	
Falld.-Öffnungsunterstützung (2er-Set) N° 91 089 00 1 x für Falldürenpaar mit Linksanschlag 1 x für Falldürenpaar mit Rechtsanschlag erleichtert das Öffnen der Falldüren Montage li+re an Schrankinnenseite EUR			

Die vielfältigen Farbausführungen entnehmen Sie bitte der „Programm-Übersicht concept me 100“.

Rückwände in Stärke 5 mm

Preisgruppe PG 1: Dekore
Preisgruppe PG 2: Glanzlack, Gläser glänzend, Kristallspiegel, Grauspiegel
Preisgruppe PG 4: Gläser matt

Drehtüren-Eckschrank 1 x 60er Tür

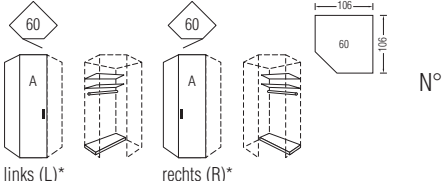

Drehtüren-Eckschrank 1 x 60er Tür	Höhe 223 cm	Höhe 240 cm	Aufpreise	
mit Soft-Abstoppung Schenkellänge 106x106 cm	Komplettschränke ohne/mit Schubkästen finden Sie unter concept me 200		Der Preis pro Artikel ergibt sich aus Basispreis + der Addition der Aufpreise:	
 <p>links (L)* rechts (R)*</p> <p>1-türig Türanschlag links bzw. rechts</p> <p>*Bitte angeben, ob Türanschlag links oder rechts gewünscht wird.</p>	<p>H223 T62 Platzbedarf 110x110</p> <p>N°</p> <p>75 935 20 (L/R)</p>	<p>H240 T62</p> <p>N°</p> <p>72 935 20 (L/R)</p>	<p>Griff aus Griff-Sortiment 2</p>	<p>95 601</p>
Dieser Eckschrank kann nicht einzeln , sondern nur zwischen zwei Schränken geplant werden.	Basispreis:	Basispreis:	je lange Tür in PG 1 je lange Tür in PG 2 je lange Tür in PG 4	95 680 95 680
EUR				
Bitte beachten: Unmittelbar neben einem 1-türigen 60er-Eckschrank kann links und/oder rechts kein weiteres 1-türiges Schrankelement mit Griff in Richtung zur Ecke zeigend geplant werden. Weiterhin darf nur auf der Seite des Türanschlags mit einem Schubkastenelement geplant werden, nicht auf der Griffseite. <u>Ausnahme:</u> Bei Griff 148 ist der Anbau von Schubkasten-Elementen auf beiden Seiten möglich.				

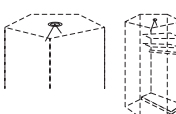
Zubehör für 60er-Eckelement

 <p>LED-Innenbeleuchtung* mit Sensorschaltung</p>	N°	<p>ø 7</p> <p>97 161 00</p>
EUR		

*LED-Innenbeleuchtung (G; BEL103-Koch), neutralweiß, mit nicht austauschbarem Leuchtmittel, Aktivierung per Sensorschaltung

Zubehör für 60er-Eckelement



	N°	<p>B37 H87</p> <p>99 016 00</p>
Innenspiegel zur Selbstmontage auf Rückwand oder Türrückseite	EUR	
	N°	<p>B38 H179</p> <p>99 015 00</p>
Innenspiegel zur Selbstmontage auf Rückwand oder Türrückseite	EUR	

Die vielfältigen Farbausführungen entnehmen Sie bitte der „Programm-Übersicht concept me 100“.

Rückwände in Stärke 5 mm

Preisgruppe PG 1: Dekore
 Preisgruppe PG 2: Glanzlack, Gläser glänzend, Kristallspiegel, Grauspiegel
 Preisgruppe PG 4: Gläser matt

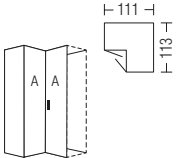
90° Drehtüren-Eckschrank 2-türig

90° Drehtüren-Eckschrank 2-türig		Höhe 223 cm	Höhe 240 cm	Aufpreise	
mit Soft-Abstoppung Stellmaße siehe Platzbedarfsskizze		Komplettschränke ohne/mit Schubkästen finden Sie unter concept me 200		Der Preis pro Artikel ergibt sich aus Basispreis + der Addition der Aufpreise:	
 2-türig 2 Türen A	 N°	H223 T62 75 915 20	H240 T62 72 915 20	Griff aus Griff-Sortiment 2	95 601
		Basispreis:	Basispreis:	je lange Tür in PG 1 je lange Tür in PG 2 je lange Tür in PG 4	95 680 95 680
<u>Innenausstattung:</u> 2 Fachböden 1 Kleiderstange EUR					
<p>Bitte beachten: Unmittelbar neben einer 90°-Ecke darf nur auf einer(!) Seite (d.h. links oder rechts) ein Element mit vorgezogenem Schubkastenblock, ein Element mit Koffertüren oder ein 1-türiges Element mit Griff in der Türfuge Richtung Ecke geplant werden, d.h. eine Planung der vorgenannten Elemente links und rechts neben einer 90°-Ecke ist nicht möglich.</p>					
 Rechte Abschlussseite EUR		N° H223 T60 Seitenstärke 1,6 99 095 60	N° H240 T60 Seitenstärke 1,6 99 092 60		

Falttüren-Planungsschränke mit 20cm-Garderobenteil

Die vielfältigen Farbausführungen entnehmen Sie bitte der „Programm-Übersicht concept me 100“.

Innenausstattung
je Schrankelement:
2 Fachböden
1 Kleiderstange

Preisgruppe PG 1: Dekore
Preisgruppe PG 2: Glanzlack, Gläser glänzend, Kristallspiegel, Grauspiegel
Preisgruppe PG 4: Gläser matt

Rückwände in Stärke 5 mm

Breite 100 + 120 cm

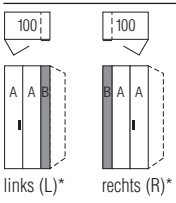
Falttüren-Planungsschränke	Höhe 223 cm	Höhe 240 cm	Aufpreise	
			Der Preis pro Artikel ergibt sich aus Basispreis + der Addition der Aufpreise:	
 <p>links (L)* rechts (R)*</p> <p>2-türig 2 Türen A Türanschlag links bzw. rechts Garderobenteil B rechts bzw. links</p>	<p>*Bitte angeben, ob Türanschlag links oder rechts gewünscht wird.</p> <p>N° B100 H223 T62</p> <p>85 100 05 (L/R)</p> <p>Basispreis:</p> <p>EUR</p>	<p>N° B100 H240 T62</p> <p>82 100 05 (L/R)</p> <p>Basispreis:</p>	<p>Griff aus Griff-Sortiment 2</p> <p>je lange Tür in PG 1</p> <p>je lange Tür in PG 2</p> <p>je lange Tür in PG 4</p>	<p>95 601</p> <p>95 698</p> <p>95 698</p>
	<p>N° B120 H223 T62</p> <p>85 120 05 (L/R)</p> <p>Basispreis:</p> <p>EUR</p>	<p>N° B120 H240 T62</p> <p>82 120 05 (L/R)</p> <p>Basispreis:</p>	<p>Griff aus Griff-Sortiment 2</p> <p>je lange Tür in PG 1</p> <p>je lange Tür in PG 2</p> <p>je lange Tür in PG 4</p>	<p>95 601</p> <p>95 680</p> <p>95 680</p>

1. Farbe der Türen A wählen:
Lieferbar in allen Ausführungen der Preisgruppen PG 1, PG 2 und PG 4
2. Farbe des 20cm-Garderobenteils B wählen:
Lieferbar in allen Dekoren der Preisgruppe PG 1
3. Korpusfarbe wählen:
Lieferbar in allen Schrank-Korpusfarben
4. Griffausführung und Grifffarbe wählen:
Griffauswahl siehe Seite 2

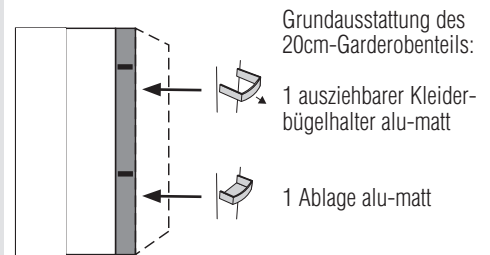

Planungsbeispiele:

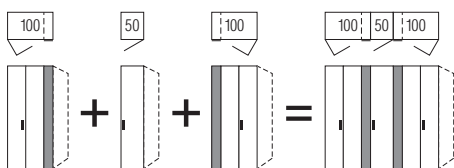

Gesamtbreite 250 cm

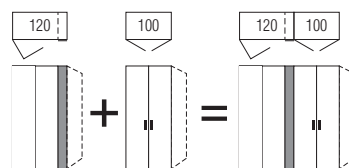

Gesamtbreite 220 cm

Empfohlenes Zubehör für Schrankbreite 100 cm:
Fachböden und Kleiderstangen für 100 cm Elemente

Empfohlenes Zubehör für Schrankbreite 120 cm:
Fachböden und Kleiderstangen für 120 cm Elemente

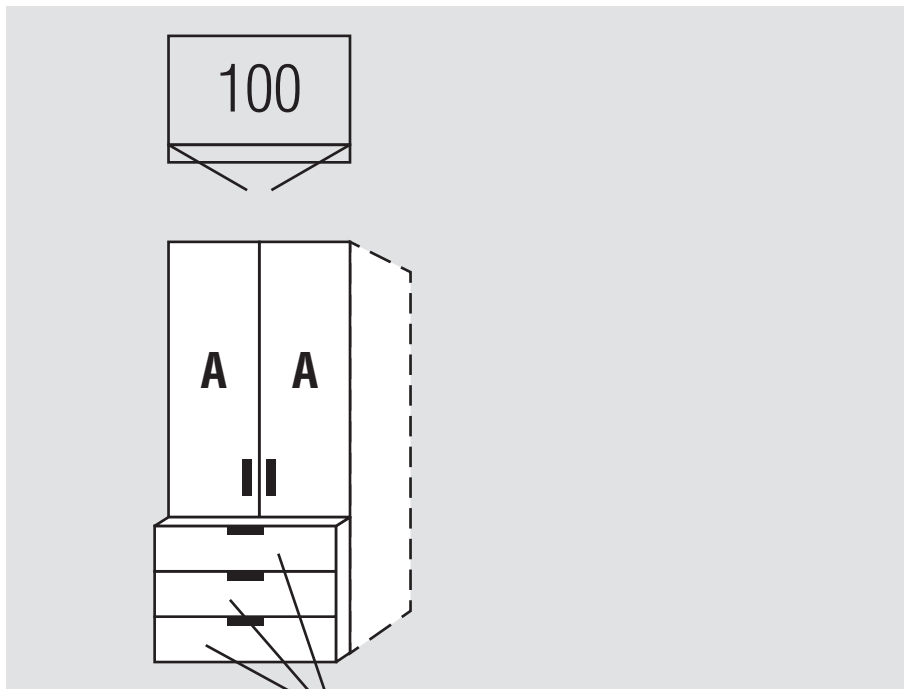

Weitere breitenabhängige oder ausziehbare Zubehörartikel sind nicht geeignet.

	N°	H223 T60 Seitenstärke 1,6 99 095 60	H240 T60 Seitenstärke 1,6 99 092 60
	Rechte Abschlussseite EUR		

Drehtüren-Planungsschränke mit vorgezogenem Schubkastenblock**vorgezogener Schubkastenblock****Drehtüren-Planungsschrank**Höhe: **223/240 cm**Tiefe/Nutztiefe: **71/58 cm**Breite: **100 cm****Korpussinnenfarbe Birke-Nachbildung bzw. Leinenoptik Twist****Rückwände in Stärke 5 mm****Schrank-Innenausstattung**
im Programm **ZUBEHÖR****NEU!**

Artisan-Eiche-Nachbildung und Perla lieferbar ab Frühjahr 2022

Innenausstattung je Schrankelement
Höhe 223/240 cm:
2 Fachböden
1 Kleiderstange

1. Farbe der Türen A wählen:	2. Farbe der Schubkästen wählen:	3. Auszüge der Schubkästen wählen:
Preisgruppe PG 1 P9 Polarweiß P1 Perla NEU! S9 Seidengrau Y1 Terra L1 Basalt Q9 Jackson-Eiche-Nachbildung M1 Sonoma-Eiche-Nachbildung B1 Platin-Eiche-Nachbildung K1 Artisan-Eiche-Nachbildung NEU! U9 Riviera-Eiche-Nachbildung A1 Macadamia-Nussbaum-Nachbildung C9 Chocolate-Eiche-Nachbildung Preisgruppe PG 2 G23 Glanzlack Weiß G28 Weißglas G30 Perlaglas NEU! G71 Seidengrauglas G76 Terraglas G98 Basaltglas G79 Kristallspiegel (auf Tür in Korpusfarbe) G57 Grauspiegel (auf Tür in Korpusfarbe) Preisgruppe PG 4 G129 Weißglas matt G134 Seidengrauglas matt	Preisgruppe PG 1 P9 Polarweiß P1 Perla NEU! S9 Seidengrau Y1 Terra L1 Basalt Q9 Jackson-Eiche-Nachbildung M1 Sonoma-Eiche-Nachbildung B1 Platin-Eiche-Nachbildung K1 Artisan-Eiche-Nachbildung NEU! U9 Riviera-Eiche-Nachbildung A1 Macadamia-Nussbaum-Nachbildung C9 Chocolate-Eiche-Nachbildung Preisgruppe PG 2 G23 Glanzlack Weiß G28 Weißglas* G30 Perlaglas* NEU! G71 Seidengrauglas* G76 Terraglas* G98 Basaltglas* G57 Grauspiegel* Preisgruppe PG 4 G129 Weißglas matt* G134 Seidengrauglas* *Bei Auswahl der <u>Schubkästen mit Glasauflage</u> werden die Seitenteile des Schubkastenblocks in <u>farblich passendem Dekor</u> geliefert. Bei Auswahl der <u>Schubkästen mit Spiegelauflage</u> werden die Seitenteile des Schubkastenblocks in <u>Korpusfarbe</u> geliefert.	TG Schubkästen mit Teilauszug (standard) VG Schubkästen mit Vollauszug (gegen Aufpreis) 4. Korpusfarbe wählen: P9 Polarweiß P1 Perla NEU! S9 Seidengrau Y1 Terra L1 Basalt Q9 Jackson-Eiche-Nachbildung M1 Sonoma-Eiche-Nachbildung B1 Platin-Eiche-Nachbildung K1 Artisan-Eiche-Nachbildung NEU! U9 Riviera-Eiche-Nachbildung A1 Macadamia-Nussbaum-Nachbildung C9 Chocolate-Eiche-Nachbildung 5. Korpussinnenfarbe wählen: Z1 Birke-Nachbildung* X1 Leinenoptik Twist *Auch bei Auswahl der Innenfarbe Birke-Nachbildung werden die Schubkästen mit Innenfarbe <u>Leinenoptik Twist</u> geliefert. 6. Griffausführung und Grifffarbe wählen: Details zur Griffauswahl siehe Seite 2  148  153

Drehtüren-Planungsschränke mit vorgezogenem Schubkastenblock

Die vielfältigen Farbausführungen entnehmen Sie bitte der „Programm-Übersicht concept me 100“.

Alle Schubkästen mit Teilauszug, Selbsteinzug und Dämpfung Vollauszug gegen Aufpreis

Preisgruppe PG 1: Dekore
 Preisgruppe PG 2: Glanzlack, Gläser glänzend, Kristallspiegel, Grauspiegel
 Preisgruppe PG 4: Gläser matt

Schubkastenhöhe H3 = ca. 25 cm
 Rückwände in Stärke 5 mm

Breite 100 cm

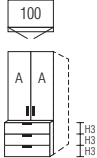
Drehtüren-Planungsschränke		Höhe 223 cm	Höhe 240 cm	Aufpreise	
mit Soft-Abstoppung Nutztiefe 58 cm		Komplettschränke mit Schubkastenblock finden Sie unter concept me 220		Der Preis pro Artikel ergibt sich aus Basispreis + der Addition der Aufpreise:	
 <p>100</p> <p>2-türig 2 Türen A 3 Schubkästen</p>	N°	B100 H223 T71	B100 H240 T71	Schubkästen mit Vollauszug	95 713
	EUR	75 105 46 Basispreis:	72 105 46 Basispreis:		
	EUR	Preisinfo Tür und Schubkästen aus gleicher Preisgruppe		je kurze Tür in PG 1 je kurze Tür in PG 2 je kurze Tür in PG 4	95 689 95 689
	EUR	PG 1 PG 2	PG 1 PG 2	Schubkästen 3er-Set in PG 1 Schubkästen 3er-Set in PG 2 Schubkästen 3er-Set in PG 4	95 631 95 631 95 631
EUR	PG 4	PG 4			

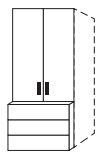

Schubkästen ohne Griffe:

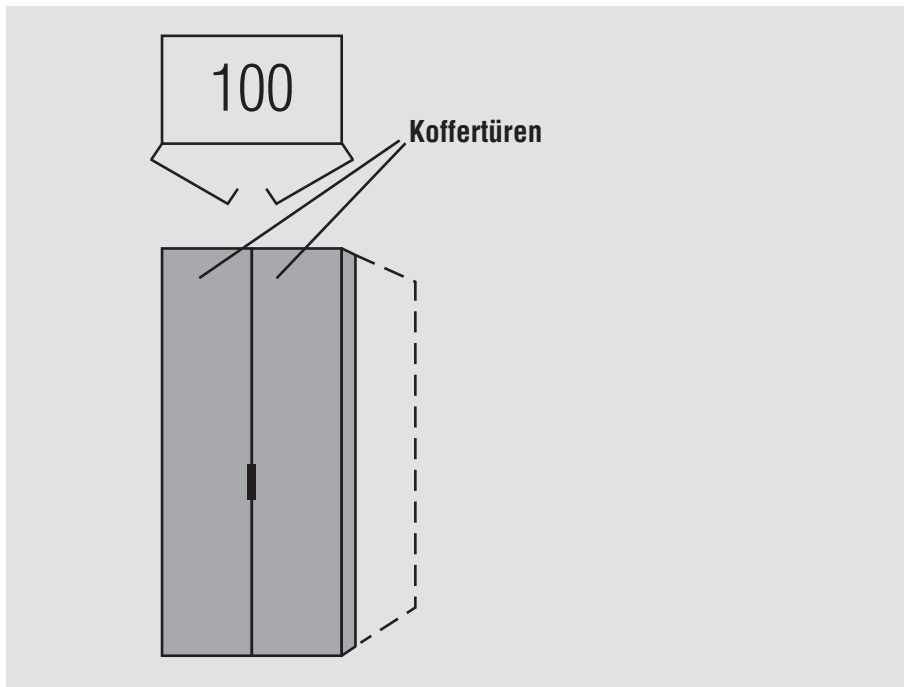

Aufgrund der oben bzw. seitlich überstehenden Schubkastenblenden können die **Schubkästen auch grifflos** geöffnet werden, d.h. die ausgewählten Griffe für die Schubkästen werden zwar mitgeliefert, müssen aber nicht zwingend montiert werden.

 <p>Rechte Abschlussseite</p>	N°	H223 T60 Seitenstärke 1,6 99 095 60	H240 T60 Seitenstärke 1,6 99 092 60		
	EUR				

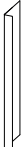
**Drehtüren-Planungsschrank**Höhe: **223/240 cm**Tiefe/Nutztiefe: **71/58 cm**Breite: **100 cm****Korpussinnenfarbe Birke-Nachbildung
bzw. Leinenoptik Twist****Rückwände in Stärke 5 mm****Schrank-Innenausstattung
im Programm ZUBEHÖR****NEU!**Artisan-Eiche-Nachbildung und
Perla lieferbar ab Frühjahr 2022**Innenausstattung
je Schrankelement
Höhe 223/240 cm:
2 Fachböden
1 Kleiderstange**

1. Farbe der Koffertüren wählen:	2. Korpusfarbe wählen:	4. Griffausführung und Grifffarbe wählen:
Preisgruppe PG 1 P9 Polarweiß P1 Perla NEU! S9 Seidengrau Y1 Terra L1 Basalt Q9 Jackson-Eiche-Nachbildung M1 Sonoma-Eiche-Nachbildung B1 Platin-Eiche-Nachbildung K1 Artisan-Eiche-Nachbildung NEU! U9 Riviera-Eiche-Nachbildung A1 Macadamia-Nussbaum-Nachbildung C9 Chocolate-Eiche-Nachbildung Preisgruppe PG 2 G23 Glanzlack Weiß G28 Weißglas* G30 Perlaglas* NEU! G71 Seidengrauglas* G76 Terraglas* G98 Basaltglas* G79 Kristallspiegel* G57 Grauspiegel* Preisgruppe PG 4 G129 Weißglas matt* G134 Seidengrauglas matt* *Bei Auswahl der <u>Koffertüren mit Glasauflage</u> werden die Koffertüren inkl. Seitenteile in <u>farblich passendem Dekor</u> geliefert. Bei Auswahl der <u>Koffertüren mit Spiegelaufgabe</u> werden die Koffertüren inkl. Seitenteile in <u>Korpusfarbe</u> geliefert.	P9 Polarweiß P1 Perla NEU! S9 Seidengrau Y1 Terra L1 Basalt Q9 Jackson-Eiche-Nachbildung M1 Sonoma-Eiche-Nachbildung B1 Platin-Eiche-Nachbildung K1 Artisan-Eiche-Nachbildung NEU! U9 Riviera-Eiche-Nachbildung A1 Macadamia-Nussbaum-Nachbildung C9 Chocolate-Eiche-Nachbildung 3. Korpussinnenfarbe wählen: Z1 Birke-Nachbildung X1 Leinenoptik Twist	4. Griffausführung und Grifffarbe wählen: Griffsortiment 1 (standard)  148  153



Drehtüren-Planungsschränke mit Koffertüren

Die vielfältigen Farbausführungen entnehmen Sie bitte der „Programm-Übersicht concept me 100“.

Rückwände in Stärke 5 mm

- Preisgruppe PG 1: Dekore
- Preisgruppe PG 2: Glanzlack, Gläser glänzend, Kristallspiegel, Grauspiegel
- Preisgruppe PG 4: Gläser matt

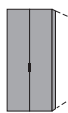
Breite 100 cm

Drehtüren-Planungsschränke		Höhe 223 cm	Höhe 240 cm	Aufpreise	
mit Soft-Abstoppung Nutztiefe 58 cm		Komplettschränke mit Koffertüren finden Sie unter concept me 230		Der Preis pro Artikel ergibt sich aus Basispreis + der Addition der Aufpreise:	
  2-türig 2 Koffertüren	N°	B100 H223 T71 75 105 28	B100 H240 T71 72 105 28	Griff aus Griff-Sortiment 2	95 601
	EUR	Basispreis:	Basispreis:	je Tür in PG 1 je Tür in PG 3 je Tür in PG 4	95 680 95 680
 Rechte Abschlussseite		N°	H223 T60 Seitenstärke 1,6 99 095 60	H240 T60 Seitenstärke 1,6 99 092 60	
		EUR			

Zubehör für Koffertüren**Grundausrüstung der Koffertüren**

auf Rückseite der linken Koffertür:





2 x Utensilienablage mit Acrylglasblende
4er-Set Metallhaken

auf Rückseite der rechten Koffertür:

3 x Utensilienablage mit Acrylglasblende
1 Metallstange (für Schals, Tücher usw.)

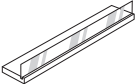
Die Innenrahmen der Koffertüren und die Holzteile der Zubehörartikel werden immer in der jeweils gewählten Innenfarbe Birke oder Twist geliefert.

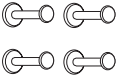
Zubehör für Koffertüren**Montage auf Rückseite der Koffertüren**

	Utensilienablage 1 Stück Holzboden (16 mm) mit Acrylglasblende	N°	B36 H6 T8,5 91 246 00
	Metallhaken 2er-Set alu-matt	N°	Länge 2 x 8 cm 91 669 00
	Metallhaken 4er-Set alu-matt	N°	Länge 4 x 8 cm 91 661 00
	Metallstange alu-matt für Schals, Tücher usw.	N°	Länge 36 cm 91 240 00
	Grauspiegel zur Selbstmontage auf Rückseite von Koffertür	N°	B25 H78 99 043 00

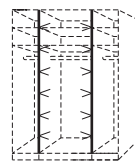
Bitte beachten:
Konstruktiv bedingt können im Koffertürenelement
keine Schubkasteneinsätze aus Programm ZUBEHÖR
eingeplant werden.**LED-Lichtband****zur Montage links und rechts in Element
mit Koffertüren****LED-Lichtband***
(2er-Set)
mit Sensorschaltung

N°
EUR

für Schrankhöhe 223 cm
Länge 2 x 212 cm

97 311 00

*LED-Lichtband (F; BEL104-Wessel),
kaltweiß, mit nicht austauschbaren Leucht-
mitteln, Aktivierung per Sensorschaltung

N°

für Schrankhöhe 240 cm
Länge 2 x 229 cm

97 312 00

EUR

Innenbeleuchtung

Montage unter Utensilienablage

LED-Innenbeleuchtung*
alu-matt
mit Sensorschaltung
und Magnethalterung
Akku wiederaufladbar
inkl. USB-Ladekabel

N°
EUR

B34 H2 T3

97 632 00

*LED-Beleuchtung (BEL138-Wessel), kaltweiß, mit nicht austauschbaren
Leuchtmitteln, Aktivierung per Bewegungssensor

Alle Maße sind Zirkumaße in cm! Techn. Änderungen sowie evtl. Druckfehler vorbehalten!

17

Offenes Regal

Die vielfältigen Farbausführungen entnehmen Sie bitte der „Programm-Übersicht concept me 100“.

Bei Einsatz von Regalen bitte grundsätzlich Stellskizze der Bestellung beifügen.

Preisgruppe PG 1: Dekore
Preisgruppe PG 2: Glanzlack, Gläser glänzend, Kristallspiegel, Grauspiegel
Preisgruppe PG 4: Gläser matt

Regale zum Zwischenbau, als Abschluss und freistehend einsetzbar.

Breite 30 cm

Regal mit 2 Außenseiten			Höhe 223 cm	Höhe 240 cm	
	4 bzw. 5 Fachböden (22 mm) Rückwand	N° EUR	B30 H223 T30 4 Fachböden / 5 offene Fächer 44 905 00	B30 H240 T30 5 Fachböden / 6 offene Fächer 44 902 00	

Farbe des Regals wählen:
Lieferbar in allen Dekoren der Preisgruppe PG 1

Schubkästen für offenes Regal

2er-Set Schubkästen				
für offenes Regal				
	Schubkästen 2er-Set	N° EUR	B26 H2x19 T27 44 110 00	Alle Schubkästen mit Vollauszug, Selbsteinzug und Dämpfung Schubkasteninnenfarbe Leinenoptik Twist

1. Farbe der Schubkästen wählen:
Lieferbar in allen Dekoren der Preisgruppe PG 1

2. Grifffarbe wählen:
301 alu-matt
302 chrom
322 Edelstahl
324 schwarz

auch mehrfach je Regal einsetzbar
nur passend in den drei unteren Regalfächern

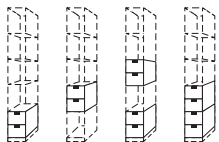

Profilkranz und Passepartoutblenden für Dreh- und Falttürenschränke

Bestellhinweise für Profilkränze und Passepartoutblenden

Alle Planungschränke concept me 100 können optional mit Passepartoutblenden links und rechts und/oder mit Profilkranz ausgestattet werden.

Folgende drei Versionen sind lieferbar:

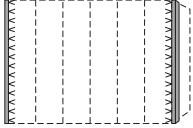

Version A:
 nur Passepartoutblenden links und rechts,
 ohne Profilkranz
 Passepartoutblenden ohne/mit LED-Lichtband

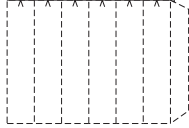

Version B:
 nur Profilkranz oben,
 ohne Passepartoutblenden links und rechts
 Profilkranz ohne/mit LED-Beleuchtung

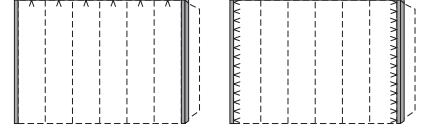

Version C:
 Profilkranz oben und
 Passepartoutblenden links und rechts
 Profilkranz ohne/mit LED-Beleuchtung,
 Passepartoutblenden ohne/mit LED-Lichtband
 (Beleuchtungen entweder in Kranz oder Passepartout-
 blenden, nicht jedoch in Kombination möglich)

Farbausführung wählen:		
P9 Polarweiß	NEU!	L1 Basalt
P1 Perla		Q9 Jackson-Eiche-Nachbildung
S9 Seidengrau		M1 Sonoma-Eiche-Nachbildung
Y1 Terra		B1 Platin-Eiche-Nachbildung
		K1 Artisan-Eiche-Nachbildung NEU!
		U9 Riviera-Eiche-Nachbildung
		A1 Macadamia-Nussbaum-Nachbildung
		C9 Chocolate-Eiche-Nachbildung

Version A: nur Passepartoutblenden links + rechts, ohne Profilkranz

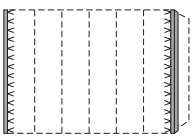
Passepartoutblenden zur seitlichen Einrahmung der gesamten Schrankkombination	für Schrankhöhe 223 cm		für Schrankhöhe 240 cm	
	ohne Beleuchtung	mit LED-Lichtband*	ohne Beleuchtung	mit LED-Lichtband*
 Passepartoutblenden (2er-Set) links und rechts N° EUR	B2x1,6 H223 T10	B2x1,6 H223 T10	B2x1,6 H240 T10	B2x1,6 H240 T10
	98 005 01	98 005 02	98 002 01	98 002 02

*Dimmbares LED-Lichtband (F; BEL122-Wessel), neutralweiß, mit nicht austauschbaren Leuchtmitteln, Aktivierung per Fernbedienung

Profilkranz und Passepartoutblenden für Dreh- und Falлтürenchränke**Farbausführung wählen:**

P9 Polarweiß	L1 Basalt	K1 Artisan-Eiche-Nachbildung NEU!
P1 Perla NEU!	Q9 Jackson-Eiche-Nachbildung	U9 Riviera-Eiche-Nachbildung
S9 Seidengrau	M1 Sonoma-Eiche-Nachbildung	A1 Macadamia-Nussbaum-Nachbildung
Y1 Terra	B1 Platin-Eiche-Nachbildung	C9 Chocolate-Eiche-Nachbildung

Version B: nur Profilkranz oben, ohne Passepartoutblenden links + rechts**Bestellhinweise für Profilkränze**

1. Alle Planungselemente können auf Wunsch auch mit Profilkranz ohne bzw. mit integrierter Beleuchtung ausgestattet werden. Die Profilkränze werden pro Schrankschenkel (a, b, c) bis zu einer Länge von max. 390 cm als durchgehender Profilkranz geliefert.
2. Ermittlung des korrekten Kranzpreises:
Durch die Addition der einzelnen Elementbreiten der gesamten Planung ergibt sich die Gesamtlänge des Profilkranzes. Diese Gesamtlänge (aufgerundet auf volle Meter) multipliziert mit dem Preis der Art.-Nr. 98000 (siehe rechts) ergibt den Gesamtpreis des Profilkranzes für die gesamte Planung.

Profilkranz

lieferbar in allen Schrank-Korpusfarben

Preis pro angefangenem Meter

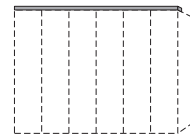

Stärke 37 mm

N°

98 000

EUR

Schränkhöhe mit Profilkranz: 227/244 cm
Schränktiefe mit Profilkranz: 64 cm

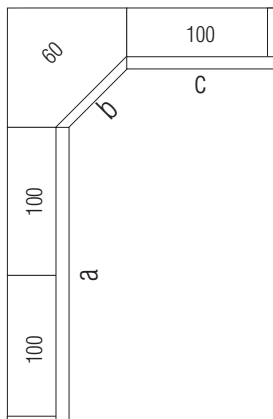
Hinweis für Preisermittlung und Bestellung des Profilkranzes**Preisermittlung und Bestellung des Profilkranzes für dargestellte Eckkombination**

Ermittlung der Gesamtlänge des Profilkranzes:

3 x 100er-Element = **3 m**

+

1 x 60er-Eckelement = **0,6 m**Gesamtlänge = 3 m + 0,6 m = **3,60 m**Bestellt werden muss lediglich **1 x die Art.-Nr. 98000** (siehe oben).Der Preis des Profilkranzes errechnet sich aus **4 x Preis für Art.-Nr. 98000**.**Beispiel 2:**

Bei einer Gesamtlänge von z.B. 2,80 m errechnet sich der Preis für den Profilkranz aus

3 x Preis für Art.-Nr. 98000.**Bestellhinweise für Kranzbeleuchtung**

Auf Wunsch kann der Kranz auch gegen Mehrpreis mit integrierter Beleuchtung ausgestattet werden (siehe unten).

Bestellhinweise für Kranzbeleuchtung

Die Punktbeleuchtung (1 Stck.) sitzt immer mittig über jeder Tür. Es können auch weniger Beleuchtungen eingesetzt werden, z.B. nur über jeder zweiten Tür oder keine Beleuchtung über den Außentüren. Bitte geben Sie Ihren Sonderwunsch bei der Bestellung an!

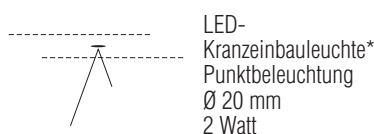
Kranzbeleuchtung

LED-Kranzeinbauleuchte*
Punktbeleuchtung
Ø 20 mm
2 Watt

*Dimmbare LED-Beleuchtung (E; BEL146K-Koch) mit nicht austauschbaren Leuchtmitteln, Aktivierung per Fernbedienung (2 Kanal-Fernbedienung, Lichtfarbe stufenlos einstellbar von kalt- bis warmweiß).

Zum zentralen Schalten/Bedienen von bis zu 4 verschiedenen Möbelkomponenten finden Sie in der Rubrik **Zubehör** eine **4-Kanal-Fernbedienung**.

Aufpreis für Beleuchtung...	Preis	Art.-Nr.
... 1er-Set		95 975 01
... 2er-Set		95 975 02
... 3er-Set		95 975 03
... 4er-Set		95 975 04
... 5er-Set		95 975 05
... 6er-Set		95 975 06
... 7er-Set		95 975 07
... 8er-Set		95 975 08
... 9er-Set		95 975 09

Profilkranz und Passepartoutblenden für Dreh- und Falлтürenchränke

Farbausführung wählen:

P9 Polarweiß	L1 Basalt	K1 Artisan-Eiche-Nachbildung NEU!
P1 Perla NEU!	Q9 Jackson-Eiche-Nachbildung	U9 Riviera-Eiche-Nachbildung
S9 Seidengrau	M1 Sonoma-Eiche-Nachbildung	A1 Macadamia-Nussbaum-Nachbildung
Y1 Terra	B1 Platin-Eiche-Nachbildung	C9 Chocolate-Eiche-Nachbildung

Version C: Profilkranz oben und Passepartoutblenden links + rechts

Bitte hierzu die „Bestellhinweise für Profilkränze“ und die „Bestellhinweise für Kranzbeleuchtung“ auf der vorherigen Seite beachten.

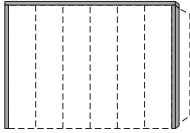

Version C1
Profilkranz ohne Beleuchtung,
Passepartoutblenden ohne Beleuchtung

bestehend aus:	Preis	Art.-Nr.
Profilkranz: Preis pro angefangenem Meter (siehe vorherige Seite)		98 000
+ Passepartoutblenden links und rechts <u>ohne Beleuchtung</u> für Höhe 223 und 240 cm		95 660 05

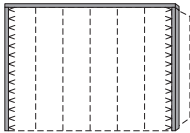

Version C2
Profilkranz ohne Beleuchtung,
Passepartoutblenden links und rechts
mit LED-Lichtband**

bestehend aus:	Preis	Art.-Nr.
Profilkranz: Preis pro angefangenem Meter (siehe vorherige Seite)		98 000
+ Passepartoutblenden links und rechts <u>mit LED-Lichtband</u> für Höhe 223 und 240 cm		95 661 05

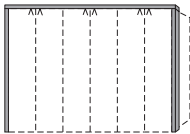

Version C3
Profilkranz mit LED-Beleuchtung*,
Passepartoutblenden ohne Beleuchtung

bestehend aus:	Preis	Art.-Nr.
Profilkranz: Preis pro angefangenem Meter (siehe vorherige Seite)		98 000
+ Aufpreis für LED-Beleuchtung in Profilkranz im ...		
... 1er-Set		95 975 01
... 2er-Set		95 975 02
... 3er-Set		95 975 03
... 4er-Set		95 975 04
... 5er-Set		95 975 05
... 6er-Set		95 975 06
... 7er-Set		95 975 07
... 8er-Set		95 975 08
... 9er-Set		95 975 09
+ Passepartoutblenden links und rechts <u>ohne Beleuchtung</u> für Höhe 223 und 240 cm		95 660 05

Eine Kombination aus Profilkranz mit LED-Beleuchtung und Passepartoutblenden mit LED-Lichtband ist nicht möglich!

*Dimmbare LED-Beleuchtung (E; BEL146K-Koch) mit nicht austauschbaren Leuchtmitteln, Aktivierung per Fernbedienung (2 Kanal-Fernbedienung, Lichtfarbe stufenlos einstellbar von kalt- bis warmweiß).

**Dimmbares LED-Lichtband (F; BEL122-Wessel), neutralweiß, mit nicht austauschbaren Leuchtmitteln, Aktivierung per Fernbedienung

Anbau-Garderobe

Farbausführung wählen:

P9 Polarweiß	NEU!	L1 Basalt	K1 Artisan-Eiche-Nachbildung	NEU!
P1 Perla		Q9 Jackson-Eiche-Nachbildung	U9 Riviera-Eiche-Nachbildung	
S9 Seidengrau		M1 Sonoma-Eiche-Nachbildung	A1 Macadamia-Nussbaum-Nachbildung	
Y1 Terra		B1 Platin-Eiche-Nachbildung	C9 Chocolate-Eiche-Nachbildung	

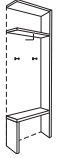
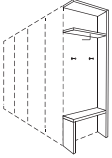
Anbau-Garderobe	Höhe 223 cm	Höhe 240 cm	
als Abschluss links und/oder rechts an Dreh-, falt- und Schwebetürenschränke			
 <p>Anbau-Garderobe 1 Oberboden (32 mm) 1 Fachboden (32 mm) N° 1 Kleiderbügelhalter 2 Metallhaken 1 Sitzbank EUR</p>	<p>B20 H223 T60</p> <p>45 215 00</p>	<p>B20 H240 T60</p> <p>45 212 00</p>	
			

Zubehör für Anbau-Garderobe			
 <p>zusätzliche Metallhaken 2er-Set alu-matt EUR</p>	N°	<p>Länge 2 x 8 cm</p> <p>91 669 00</p>	