

# Möbel LETZ

*Finden und Wohlfühlen*



## Typenplan

Tetrim von Hülsta - Wohnwand 980014 seidengrau/ Kernnussbaum

### **Wichtiger Hinweis für Sie**

Etwaige Hinweise des Herstellers in dieser Produktinformation, die sich auf die Gewährleistung beziehen, haben für Sie keinerlei Bindungswirkung und können von Ihnen ignoriert werden. Ihre gesetzlichen Gewährleistungsrechte als Verbraucher uns gegenüber, als Ihrem Verkäufer, werden dadurch in keiner Weise berührt oder eingeschränkt. Sie können sich wegen aller Mängel jederzeit an uns wenden. Darüber hinaus gehende Herstellergarantien bleiben natürlich unberührt.

Möbel Letz GmbH  
Am Gewerbepark 11  
06895 Zahna-Elster

Tel.: 035383 - 6018 50

Fax.: 035383 - 6018 17

# TETRIM

## WOHNEN



Bitte beachten Sie auch die separate Typenliste

**TETRIM – Planungsprogramm**



# TETRIM

## Wohnen

Tetrim ist ein Bekenntnis zu klarem Design. Die puristische Kuben fügen sich perfekt aneinander. Während das eine Element fest auf dem Boden steht, scheint ein anderes zu schweben. Auffallend der Tetrim-Winkel, prägnantes Verbindungsstück zwischen Seiten und Ebenen. Mit seinem Lichtakzent zieht das offene Fach auch einzeln gehängt oder gestellt die Blicke auf sich. Die indirekte LED-Beleuchtung spiegelt sich im satinierten Glas und dem Lack der grifflosen Oberflächen. Tetrim ist ein Spiel der Kontraste, eine Begegnung von kühlen Farben mit warmen Tönen.

### Inhaltsverzeichnis

	Seite
Programmeinführung, Ausführungsübersichten, wichtige Hinweise	2-4
Vorschlagskombinationen	5-7
2 Raster Lowboards	8-9
3 Raster Lowboards	10-11
Media-Zubehör für Lowboards, Flachbildschirmhalter	12-13
4 - 5 Raster Sideboards	14-16
8 Raster Highboards, 11 Raster Elemente	17
6 - 12 Raster Elemente	18-19
Hängeelemente, Schreib-/Schminktisch	20-21
Einlegeböden, Abdeckplatten	22-23
Zubehör für Schubladen	24
Beleuchtung, Funkfernbedienung	25
Wandsteckborde, Speisezimmer, Couchtische	26
<b>Allgemeine Informationen:</b>	
Kabeldurchlässe	27
Schaltmöglichkeiten für Beleuchtung	28-29
Sonderanfertigungen, Sonderartikel	30
Wichtige Hinweise: Wandbeschaffenheit / Montageanleitung	31

## Ausführungsübersichten

Ausführungs-Nr.	Korpus und Front, Wandsteckborde	Preisgruppe	Ausführungs-Nr.	Offene Fächer **: Ausführung Rahmen / Ausführung Innenkorpus	Ausführungs-Nr.	Abdeckplatten	Preisgruppe
1058 1685 2208	Lack reinweiß Lack grau Lack seidengrau	I I I	2344 2345	bronzefarbig / satiniertes Glas, graubraun hinterlackiert silberfarbig / satiniertes Spiegelglas	1058 1685 2208	Lack reinweiß Lack grau Lack seidengrau	I I I
1260 1529 2205 1696 2200	Natureiche Kernussbaum Hochglanzlack reinweiß * Hochglanzlack grau * Hochglanzlack seidengrau *	II II II II II			1260 1529 2205 1696 2200	Natureiche Kernussbaum Hochglanzlack reinweiß Hochglanzlack grau Hochglanzlack seidengrau	II II II II II
RALM	Individuelle Farbwahl nach dem RAL-Farbsystem - Mattlack	III			RALM	Individuelle Farbwahl nach dem RAL-Farbsystem - Mattlack	III
RALH	Individuelle Farbwahl nach dem RAL-Farbsystem - Hochglanzlack	IV			RALH	Individuelle Farbwahl nach dem RAL-Farbsystem - Hochglanzlack	IV
					1749 1698 2297	Glas hinterlackiert reinweiß Glas hinterlackiert grau Glas hinterlackiert seidengrau	
					2369 2370 2268 2483 2484 2485 2270	Keramik zaha stone Keramik storm nero Keramik calacatta Keramik grigia Keramik shilin slate Keramik umbra marron Keramik pulpis	

\* Der Innenkorpus bei Hochglanzlackausführungen ist in der jeweiligen Farbe matt lackiert.  
 \*\* Offene Fächer mit Aluminiumrahmen; Rahmen bronzefarbig und Innenkorpus aus satiniertem Glas, graubraun hinterlackiert oder Rahmen silberfarbig und Innenkorpus aus satiniertem Spiegelglas. Ein Farbwechsel von Rahmen und Innenkorpus ist nicht möglich.

### Ausführungswechsel

Farbkombinationen innerhalb einzelner Typen sind möglich. Geben Sie in diesem Fall die Modell-Nr. deutlich und separat im Auftrag an! Bei Ausführungswechsel zwischen verschiedenen Preisgruppen wird grundsätzlich die höhere Preisgruppe berechnet.

### Individuelle Farbwahl nach dem RAL-Farbsystem

## Das RAL-Farbsystem

Nahezu jede Wunschfarbe und Farbkombination selbst bestimmen – mit dem RAL-Farbsystem geht das ganz einfach. Als RAL-Farbe bezeichnet man normierte Farben, die einer eindeutigen Nummer zugeordnet sind und in einer Reihe von weltweit eingesetzten Farbsystemen und Farbkatalogen zum Einsatz kommen. Egal für welche Farbe Sie sich entscheiden: in dieser Kollektion von hülsta findet jeder Farbtrend die ideale Anwendung.

### Hinweis zum „Blauen Engel“ (RAL-UZ 38) und Emissionslabel der DGM (Klasse A)

Die Anforderungen des „Blauen Engel“ und des DGM-Emissionslabels können bei Lackfarben der Preisgruppen III und IV je nach Farbmix (Flächen-Anteil dieser Farben in der Kommission) ggf. nicht erfüllt werden. Die gesetzlichen Bestimmungen werden aber auf jeden Fall eingehalten!

## Informationen zu den Zeichnungen

### Mittelseiten hinter Klappen

Hinter Klappen mit den Frontbreiten ab 123,2 cm werden Mittelseiten eingesetzt. In den Zeichnungen werden die Mittelseiten durch gestrichelte Linien angedeutet.

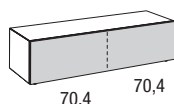

### Bezeichnungsreihenfolgen

Die Bezeichnungsreihenfolgen der Fronten erfolgen von links nach rechts und/oder von oben nach unten.

1 Schublade 1 Klappe

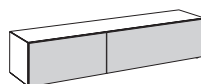

1 offenes Fach; 2 Türen

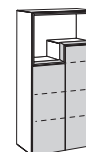

### Geteilte Schubkastenzargen:

Bei den Schubladen mit den Frontbreiten ab 123,2 cm werden geteilte Schubkastenzargen eingesetzt (in den Zeichnungen werden die Mittelseiten durch gestrichelte Linien angedeutet). Damit Sie das passende Zubehör für die Schubladen einplanen können, werden die Frontbreiten der Schubladen an den Zeichnungen der Elemente abgebildet.

# Programmeinführung

## Wichtige Hinweise

### Ausführungswechsel:

Farbkombinationen innerhalb einzelner Typen sind möglich. Geben Sie in diesem Fall die Modell-Nr. deutlich und separat im Auftrag an! Bei Ausführungswechsel zwischen verschiedenen Preisgruppen wird grundsätzlich die höhere Preisgruppe berechnet.

### Glas-Abdeckplatten:

Bitte geben Sie bei Bestellung von hinterlackierten Glas-Abdeckplatten unbedingt die gewünschte Ausführung an!

### Keramik-Abdeckplatten:

Bitte geben Sie bei Bestellung von Keramik-Abdeckplatten unbedingt die gewünschte Ausführung an!

### Offene Fächer:

Offene Fächer mit Aluminiumrahmen; Rahmen bronzenfarbig und Innenkorpus aus satiniertem Glas, graubraun hinterlackiert oder Rahmen silberfarbig und Innenkorpus aus satiniertem Spiegelglas. Ein Farbwechsel von Rahmen und Innenkorpus ist nicht möglich. Bitte geben Sie bei der Bestellung von offenen Fächern unbedingt die gewünschte Ausführung an!

### Standard-Innenausstattung:

Hinter Türen sind im Abstand von 2 Rastern Holz-Einlegeböden eingeplant.

**Switchkabel** (bei Einsatz eines Fußschalters in Verbindung mit offenen Fächern mit bronzenfarbigem Rahmen):

Standardmäßig erfolgt die Schaltung der Beleuchtung durch einen außenliegenden Fußschalter.

Die Farbtemperatur der LED-Leuchten bei Einsatz des Fußschalters ist kaltweiß. Wenn bei **offenen**

**Fächern mit bronzenfarbigem Rahmen** die Startfarbe warmweiß gewünscht wird, muss das im Beschlagbeutel 2907 mitgelieferte Switchkabel entsprechend der Montageanleitung zusätzlich verwendet werden. Pro offenem Fach mit bronzenfarbigem Rahmen wird 1 Switchkabel mitgeliefert. Der Einsatz einer Funkfernbedienung mit Farbtemperaturwechsel ist ebenfalls möglich (gegen Aufpreis).

**Schubkastenzargen** grundsätzlich in grau

### Hängeelemente:

Werden Elemente als Hängeelemente eingeplant, so ist ein Hängebeschlag zu bestellen.

### Gestapelte Elemente:

Werden Elemente aufeinander gestapelt, so ist für das/die gestapelte(n) Element(e) nur dann ein Hängebeschlag zu bestellen, wenn das gestapelte Element breiter als das bodenstehende Element ist bzw. versetzt gestapelt wird.

### Kombinationen von bodenstehenden und hängenden Elementen:

Werden bodenstehende und hängende Elemente innerhalb einer Möbelplanung kombiniert, dürfen bauseits im Bereich der bodenstehenden Elemente keine Sockelleisten vorhanden sein bzw. müssen entfernt werden.

### Max. Belastung:

Max. Belastung von Holzböden (bis 70,4 cm Breite) sowie Schubladen: 25 kg

Max. Belastung von Holzböden (zwischen 70,4 und 105,6 cm Breite): 15 kg

Max. Belastung von Holzböden (ab 105,6 cm Breite): 10 kg

Max. Belastung von Abdeckplatten: 35 kg pro laufendem Meter für bodenstehende Elemente.

**Bitte beachten Sie zudem ggf. vorhandene max. Belastungsangaben bei einzelnen Typen im Innenteil, die generellen Belastungsangaben für Hängeelemente sowie die wichtigen Hinweise insbesondere zur Wandbeschaffenheit am Ende dieser Typenliste.**

### hülsta-Push-to-open:

Schubladen, Klappen und Drehtüren mit hülsta-Push-to-open. Alle Schubladen auf Unterflurkugelführung als Vollauszug.

## Wandbefestigung

**Wichtige Hinweise:** Generell sind Sie als Händler/Fachmonteur für die fachgerechte Wandbefestigung der Möbel verantwortlich. Daher sollte diese Wandbefestigung auch nur durch entsprechend geschulte Fachmonteure durchgeführt werden. Für nahezu alle Elemente wird seitens hülsta Material zur Wandbefestigung mitgeliefert, von dem Sie aus Sicherheits- und Konstruktionsgründen Gebrauch machen sollten. Das von hülsta mitgelieferte Befestigungsmaterial (Dübel, Schrauben) ist ausschließlich für die Befestigung von Bauteilen an Beton der Festigkeitsklasse C12/15 geeignet. Für andere Baustoffe (siehe separate Baustofftabelle im Kapitel Wandbeschaffenheit) bieten wir Ihnen ein Montage-Mörtelset als Bestelltype an. Beachten Sie bitte, dass auch dieses Montage-Mörtelset nur für die in der Baustofftabelle aufgeführten Baustoffe geeignet ist. Bei abweichender Beschaffenheit (z.B. Gipskarton- oder Leichtbauwände) ist eine andere, der Belastung angemessene Befestigung bauseits vorzunehmen. Bitte beachten Sie, dass bei unsachgemäßer Befestigung der Möbel an der Wand ein Risiko des Herabfallens bzw. Umkippens besteht – besonders bei Verwendung von bauseitig beschafften, alternativen Befestigungsmaterialien. Aufgrund oben genannter Sachverhalte ist die Wandbeschaffenheit vor Vertragsabschluss daher unbedingt abzufragen.

## Hängeelemente / gestapelte Elemente

Werden die 1 bis 3 Raster Elemente sowie Lowboards als Hängeelemente eingeplant, so darf die Zuladung je Element von maximal 15 kg pro Meter aus statischen Gründen nicht überschritten werden! Max. Belastung 15 kg pro Meter:

17,6 cm Breite: 5,0 kg  
35,2 cm Breite: 5,0 kg  
52,8 cm Breite: 7,5 kg  
70,4 cm Breite: 10,0 kg  
88,0 cm Breite: 12,5 kg  
105,6 cm Breite: 15,0 kg  
123,2 cm Breite: 15,0 kg

140,8 cm Breite: 20,0 kg  
158,4 cm Breite: 20,0 kg  
176,0 cm Breite: 25,0 kg  
193,6 cm Breite: 25,0 kg  
211,2 cm Breite: 30,0 kg  
246,4 cm Breite: 30,0 kg

Die Hängeelemente dürfen nur an absolut festem Mauerwerk montiert werden. Gipskarton- sowie Leichtbauwände sind hierfür nicht geeignet.

Bitte berücksichtigen Sie 2,0 cm Montageluft nach oben, um Elemente einhängen zu können.

Werden Elemente als Hängeelemente eingeplant, so ist ein Hängebeschlag zu bestellen.

Werden Elemente aufeinander gestapelt, so ist für das/die gestapelte(n) Element(e) nur dann ein Hängebeschlag zu bestellen, wenn das gestapelte Element breiter als das bodenstehende Element ist bzw. versetzt gestapelt wird.

Werden die 4 bis 10 Raster Elemente, Side- oder Highboards als Hängeelemente eingeplant, so darf die Zuladung je Element von maximal 40 kg aus statischen Gründen nicht überschritten werden!

## Kennzeichnungen an den Typenlistenzeichnungen / Montagehinweise für Hängeelemente

### Kennzeichnungen an den Typenlistenzeichnungen / Montagehinweise für Hängeelemente

Der Großteil der Möbel hat zwei Wandbefestigungspunkte (= Anzahl an Trägerplatten), wenn diese als Hängeelemente eingeplant werden. Dieses wird nicht explizit in der Typenliste erwähnt. Bei einer abweichenden Anzahl an Wandbefestigungspunkten (= Trägerplatten) wird dieses an den Zeichnungen in der Typenliste mit Zahlen in schwarzen Feldern gekennzeichnet. Beachten Sie bitte hierzu unbedingt die Informationen und Hinweise im Kapitel „Wandbeschaffenheit“!

3

4

## Auslieferungshinweise

### Auslieferungshinweise:

Der Großteil der Elemente wird standardmäßig **komplett verleimt** geliefert, der Korpus ist dementsprechend **nicht demontierbar**. Es gelten jedoch **Ausnahmen**:

Einige Korpusse werden komplett geliefert, können jedoch beim Endkunden **in Einzelteile demontiert werden**. Diese Typen sind in der Typenliste mit **1** gekennzeichnet.

Einige Korpusse werden aufgrund ihrer Abmessung **in Einzelteilen zerlegt** geliefert. Diese Typen sind in der Typenliste mit **2** gekennzeichnet.

Die Fronten mit der Ziffer **2** werden separat mitgeliefert und sind somit immer (de-)montierbar.

Als Alternative zu einer individuellen Planung aus dem Gesamtprogramm besteht die Möglichkeit, unter gestalteten Vorschlagskombinationen auszuwählen. Diese erleichtern die Planung. Die Vorschlagskombinationen können um eventuelles Zubehör ergänzt werden. Dieses wird gegen Aufpreis berechnet.

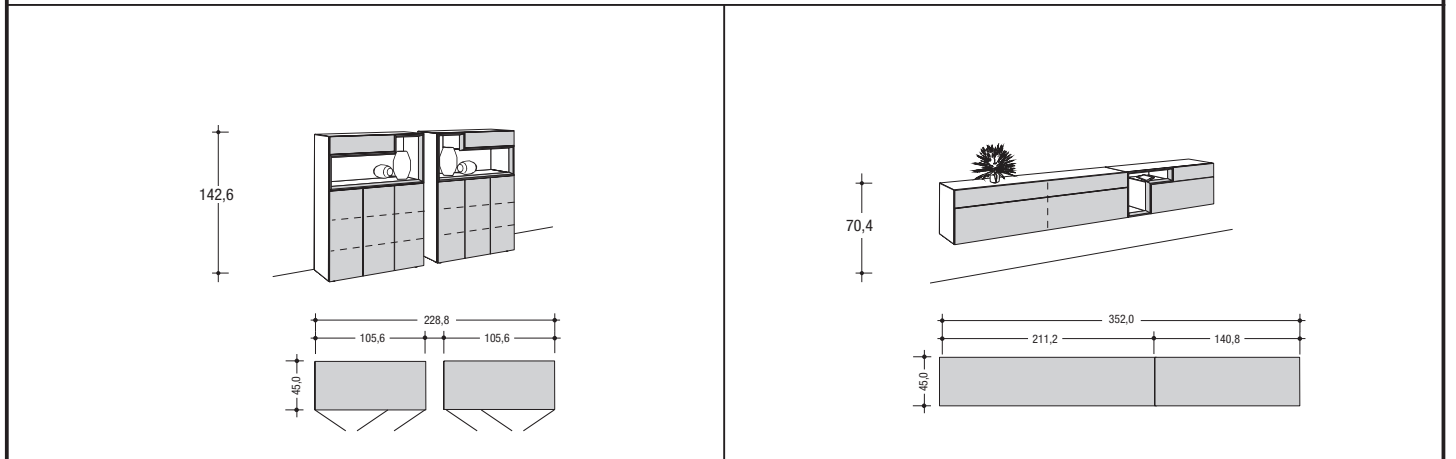

<b>Preisgr.</b> I II III IV	<b>980001</b>	-	<b>wie Abb. spiegelb. Preisgr.</b> I II III IV	<b>980002</b> <b>981002</b>	-
		-			-
		-			-
		-			-
		-			-

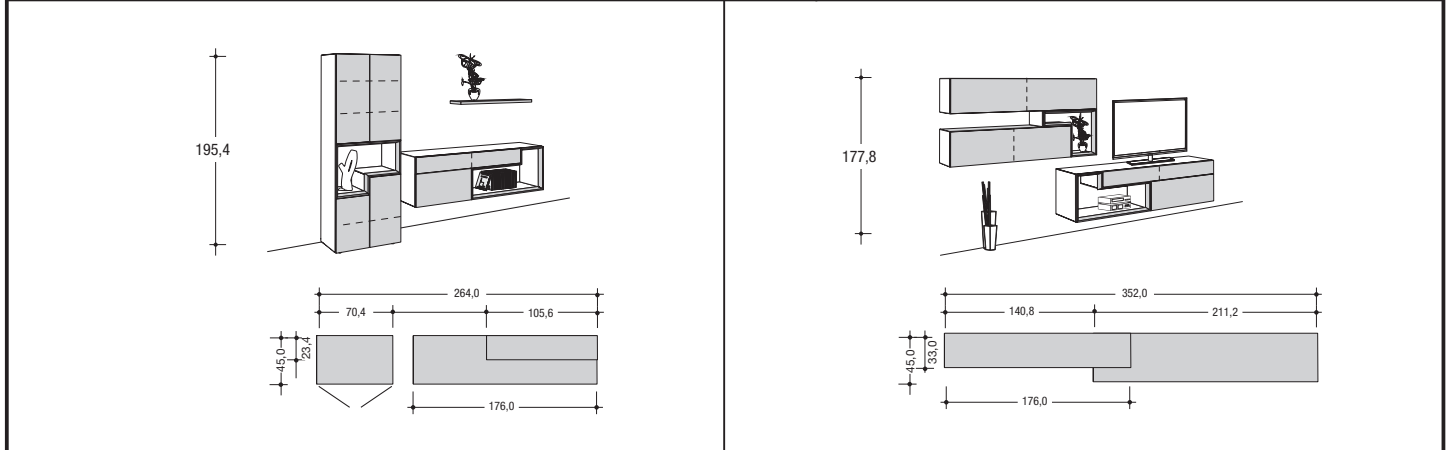

<b>wie Abb. spiegelb. Preisgr.</b> I II III IV	<b>980003</b> <b>981003</b>	-	<b>wie Abb. spiegelb. Preisgr.</b> I II III IV	<b>980004</b> <b>981004</b>	-
		-			-
		-			-
		-			-
		-			-

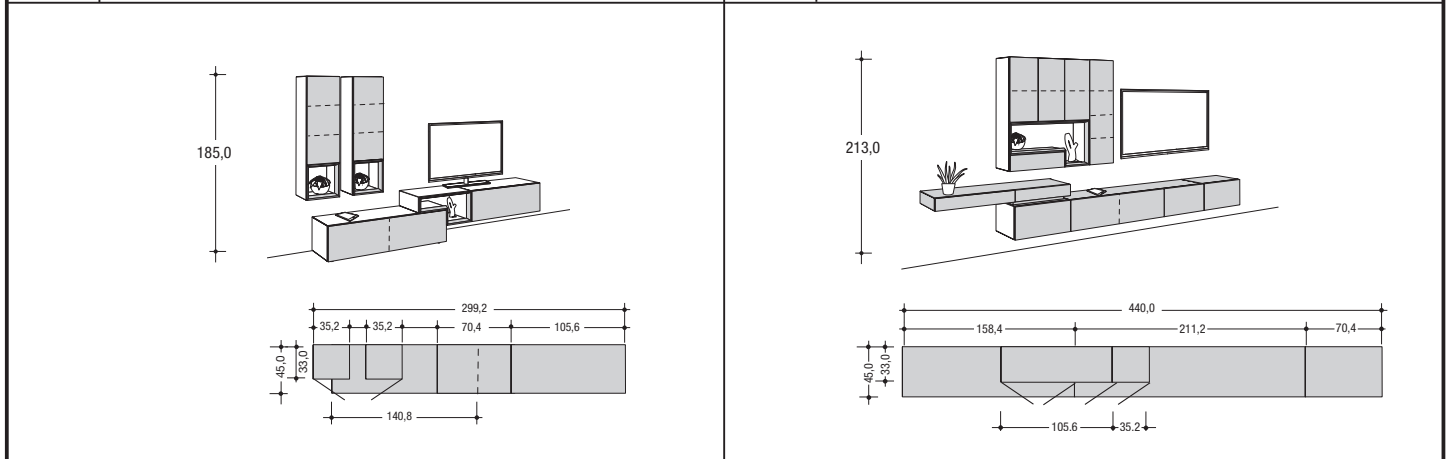

<b>wie Abb. spiegelb. Preisgr.</b> I II III IV	<b>980005</b> <b>981005</b>	-	<b>wie Abb. spiegelb. Preisgr.</b> I II III IV	<b>980008</b> <b>981008</b>	-
		-			-
		-			-
		-			-
		-			-

# Vorschlagskombinationen

Als Alternative zu einer individuellen Planung aus dem Gesamtprogramm besteht die Möglichkeit, unter gestalteten Vorschlagskombinationen auszuwählen. Diese erleichtern die Planung. Die Vorschlagskombinationen können um eventuelles Zubehör ergänzt werden. Dieses wird gegen Aufpreis berechnet.

<p>wie Abb. spiegeln. Preisgr.</p> <p><b>980009</b> <b>981009</b></p> <p>I - II - III - IV -</p>	<p>wie Abb. spiegeln. Preisgr.</p> <p><b>980010</b> <b>981010</b></p> <p>I - II - III - IV -</p>
<p>wie Abb. spiegeln. Preisgr.</p> <p><b>980011</b> <b>981011</b></p> <p>I - II - III - IV -</p>	<p>wie Abb. spiegeln. Preisgr.</p> <p><b>980012</b> <b>981012</b></p> <p>I - II - III - IV -</p>
<p>wie Abb. spiegeln. Preisgr.</p> <p><b>980013</b> <b>981013</b></p> <p>I - II - III - IV -</p>	<p>wie Abb. spiegeln. Preisgr.</p> <p><b>980014</b> <b>981014</b></p> <p>I - II - III - IV -</p>

Als Alternative zu einer individuellen Planung aus dem Gesamtprogramm besteht die Möglichkeit, unter gestalteten Vorschlagskombinationen auszuwählen. Diese erleichtern die Planung. Die Vorschlagskombinationen können um eventuelles Zubehör ergänzt werden. Dieses wird gegen Aufpreis berechnet.

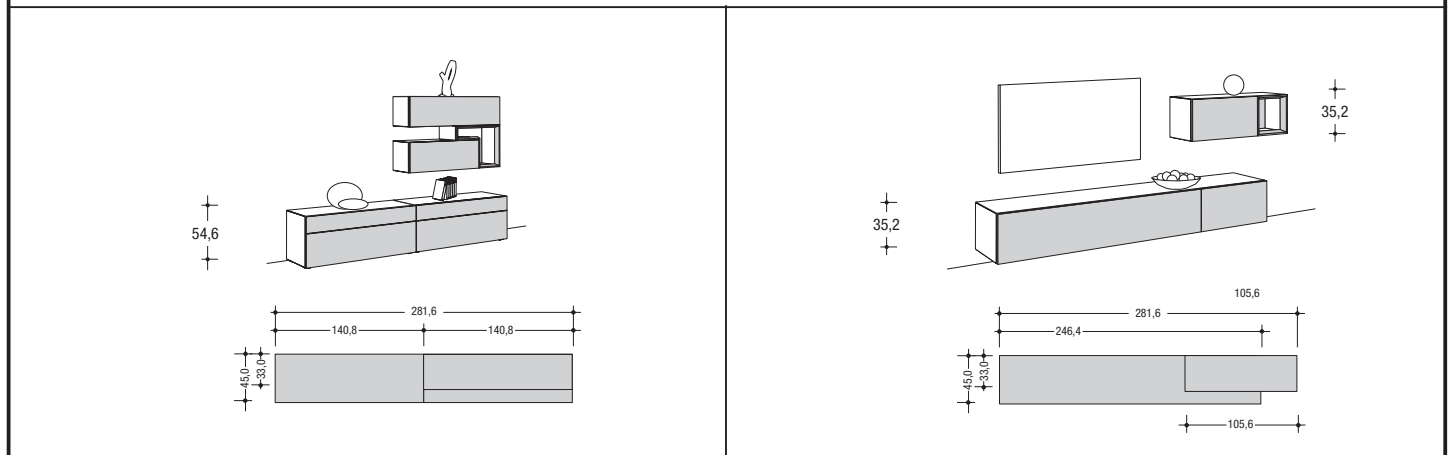

wie Abb. spiegelb. Preisgr.	<b>980015</b> <b>981015</b>	wie Abb. spiegelb. Preisgr.	<b>980016</b> <b>981016</b>
I	-	I	-
II	-	II	-
III	-	III	-
IV	-	IV	-

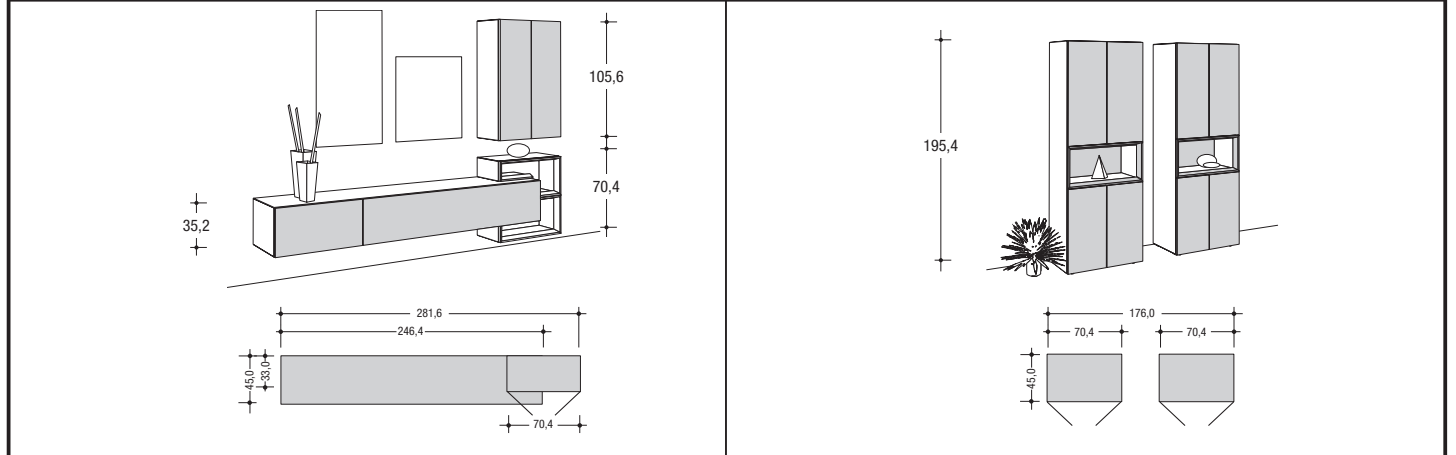

wie Abb. spiegelb. Preisgr.	<b>980017</b> <b>981017</b>	Preisgr.	<b>980018</b>
I	-	I	-
II	-	II	-
III	-	III	-
IV	-	IV	-

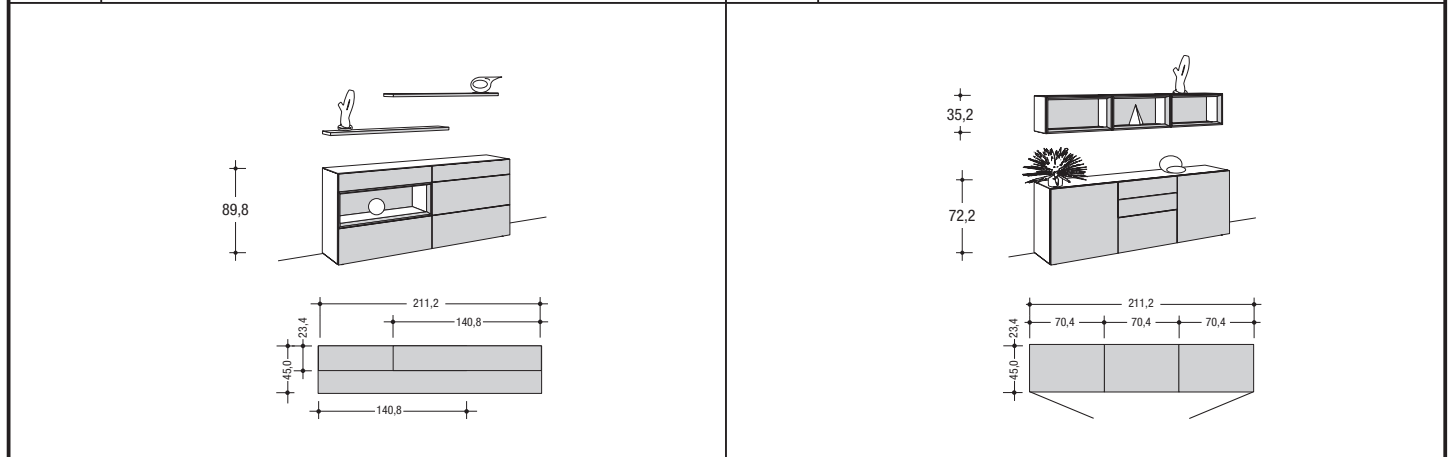



wie Abb. spiegelb. Preisgr.	<b>980019</b> <b>981019</b>	Preisgr.	<b>980020</b>
I	-	I	-
II	-	II	-
III	-	III	-
IV	-	IV	-



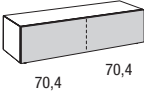

## 2 Raster Lowboards: bodenstehend

Zubehör: siehe Seite 12-13 und 22-24  
Beleuchtung: siehe Seite 25

<b>2 Raster Lowboards: bodenstehend</b> 35,2 cm hoch (37,0 cm hoch inkl. 1,8 cm hohen Sockelverstellern), <b>52,0 cm tief</b>												
		52,8 cm breit		70,4 cm breit		105,6 cm breit		140,8 cm breit				
				1 Schublade	1 Klappe	1 Schublade	1 Klappe	1 Schublade	1 Klappe	1 Schublade	1 Klappe	
		Klappen- anschlag unten	<b>Preisgr.</b>	<b>25511</b>	<b>25518</b>	<b>27511</b>	<b>27518</b>	<b>210511</b>	<b>210518</b>	<b>214511</b>	<b>214518</b>	
			I	-	-	-	-	-	-	-	-	
II	-		-	-	-	-	-	-	-			
III	-		-	-	-	-	-	-	-			
	IV	-	-	-	-	-	-	-	-			

## 2 Raster Lowboards: bodenstehend oder als Hängeelement

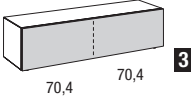
<b>2 Raster Lowboards: bodenstehend oder als Hängeelement</b> 35,2 cm hoch (37,0 cm hoch inkl. 1,8 cm hohen Sockelverstellern), <b>45,0 cm tief</b>												
		52,8 cm breit		70,4 cm breit		105,6 cm breit		140,8 cm breit				
				1 Schublade	1 Klappe	1 Schublade	1 Klappe	1 Schublade	1 Klappe	1 Schublade	1 Klappe	
		Klappen- anschlag unten	<b>Preisgr.</b>	<b>25411</b>	<b>25418</b>	<b>27411</b>	<b>27418</b>	<b>210411</b>	<b>210418</b>	<b>214411</b>	<b>214418</b>	
			I	-	-	-	-	-	-	-	-	
II	-		-	-	-	-	-	-	-			
III	-		-	-	-	-	-	-	-			
	IV	-	-	-	-	-	-	-	-			

Bei Einplanung als Hängeelemente oder gestapelte Elemente:  
 Max. Belastung 15 kg pro Meter:  
 52,8 cm Breite: 7,5 kg  
 70,4 cm Breite: 10,0 kg  
 105,6 cm Breite: 15,0 kg  
 140,8 cm Breite: 20,0 kg  
 176,0 cm Breite: 25,0 kg  
 211,2 cm Breite: 30,0 kg  
 246,4 cm Breite: 30,0 kg

**Hängeelemente bzw. Wandmontage:**  
 Siehe hierzu die Informationen auf Seite 4.

<b>Hängebeschlag</b> Werden Elemente als Hängeelemente oder gestapelt eingeplant, so ist ein Hängebeschlag zu bestellen.	<b>4528</b>	<b>4704</b>	<b>4105</b>	<b>4140</b>
	-	-	-	-

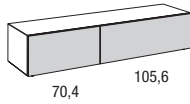

176,0 cm breit

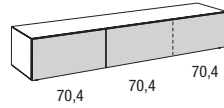

211,2 cm breit

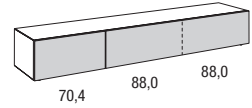

246,4 cm breit

		2 Schubladen	2 Klappen	1 Schublade; 1 Klappe	2 Schubladen	2 Klappen	1 Schublade; 1 Klappe	2 Schubladen	2 Klappen	1 Schublade; 1 Klappe
wie Abb. spiegelb.		<b>2175111</b>	<b>2175181</b>	<b>2175131</b>	<b>2215111</b>	<b>2215181</b>	<b>2215131</b>	<b>2245111</b>	<b>2245181</b>	<b>2245131</b>
Preisgr.		<b>2175112</b>	<b>2175182</b>	<b>2175132</b>	<b>2215112</b>	<b>2215182</b>	<b>2215132</b>	<b>2245112</b>	<b>2245182</b>	<b>2245132</b>
<b>I</b>		-	-	-	-	-	-	-	-	-
<b>II</b>		-	-	-	-	-	-	-	-	-
<b>III</b>		-	-	-	-	-	-	-	-	-
<b>IV</b>		-	-	-	-	-	-	-	-	-

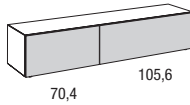

176,0 cm breit

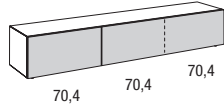

211,2 cm breit

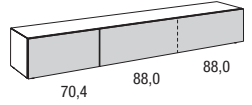

246,4 cm breit

		2 Schubladen	2 Klappen	1 Schublade; 1 Klappe	2 Schubladen	2 Klappen	1 Schublade; 1 Klappe	2 Schubladen	2 Klappen	1 Schublade; 1 Klappe
wie Abb. spiegelb.		<b>2174111</b>	<b>2174181</b>	<b>2174131</b>	<b>2214111</b>	<b>2214181</b>	<b>2214131</b>	<b>2244111</b>	<b>2244181</b>	<b>2244131</b>
Preisgr.		<b>2174112</b>	<b>2174182</b>	<b>2174132</b>	<b>2214112</b>	<b>2214182</b>	<b>2214132</b>	<b>2244112</b>	<b>2244182</b>	<b>2244132</b>
<b>I</b>		-	-	-	-	-	-	-	-	-
<b>II</b>		-	-	-	-	-	-	-	-	-
<b>III</b>		-	-	-	-	-	-	-	-	-
<b>IV</b>		-	-	-	-	-	-	-	-	-
		<b>4176</b>			<b>4211</b>			<b>4246</b>		
		-			-			-		

### 3 Raster Lowboards: bodenstehend

Zubehör: siehe Seite 12-13 und 22-24  
Beleuchtung: siehe Seite 25

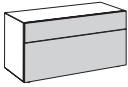
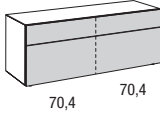
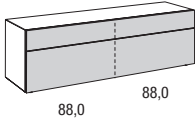
<b>3 Raster Lowboards: bodenstehend</b> 52,8 cm hoch (54,6 cm hoch inkl. 1,8 cm hohen Sockelverstellern), <b>52,0 cm tief</b>								
		105,6 cm breit			140,8 cm breit		176,0 cm breit	
		2 Schubladen	Oben: 1 Klappe Unten: 1 Schublade	2 Schubladen	Oben: 1 Klappe Unten: 1 Schublade	2 Schubladen	Oben: 1 Klappe Unten: 1 Schublade	
		<b>310511</b>	<b>310512</b>	<b>314511</b>	<b>314512</b>	<b>317511</b>	<b>317512</b>	
Clappen-anschlag unten	Preisgr. I II III IV	-	-	-	-	-	-	-

### 3 Raster Lowboards: bodenstehend oder als Hängeelement

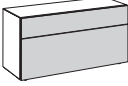
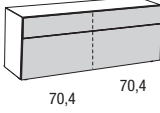
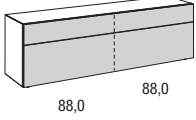
<b>3 Raster Lowboards: bodenstehend oder als Hängeelement</b> 52,8 cm hoch (54,6 cm hoch inkl. 1,8 cm hohen Sockelverstellern), <b>45,0 cm tief</b>										
		105,6 cm breit			140,8 cm breit		176,0 cm breit			
		2 Schubladen	Oben: 1 Klappe Unten: 1 Schublade	Oben: 1 Schublade Unten: 1 Klappe	2 Schubladen	Oben: 1 Klappe Unten: 1 Schublade	Oben: 1 Schublade Unten: 1 Klappe	2 Schubladen	Oben: 1 Klappe Unten: 1 Schublade	Oben: 1 Schublade Unten: 1 Klappe
		<b>310411</b>	<b>310412</b>	<b>310413</b>	<b>314411</b>	<b>314412</b>	<b>314413</b>	<b>317411</b>	<b>317412</b>	<b>317413</b>
Bei Einplanung als Hängeelemente oder gestapelte Elemente: Max. Belastung 15 kg pro Meter: 105,6 cm Breite: 15,0 kg 140,8 cm Breite: 20,0 kg 176,0 cm Breite: 25,0 kg 211,2 cm Breite: 30,0 kg	Clappen-anschlag unten	-	-	-	-	-	-	-	-	-
Hängeelemente bzw. Wandmontage: Siehe hierzu die Informationen auf Seite 4.	Preisgr. I II III IV	-	-	-	-	-	-	-	-	-
<b>Hängebeschlag</b> Werden Elemente als Hängeelemente oder gestapelt eingeplant, so ist ein Hängebeschlag zu bestellen.		<b>4105</b>			<b>4140</b>		<b>4176</b>			

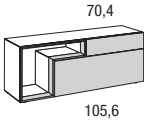
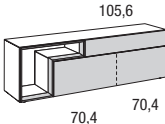
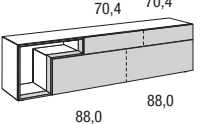
<b>3 Raster Lowboards: bodenstehend oder als Hängeelement</b> 52,8 cm hoch (54,6 cm hoch inkl. 1,8 cm hohen Sockelverstellern), <b>45,0 cm tief</b>										
		140,8 cm breit			176,0 cm breit		211,2 cm breit			
		1 offenes Fach; 2 Schubladen	1 offenes Fach; Oben: 1 Klappe Unten: 1 Schublade	1 offenes Fach; Oben: 1 Schublade Unten: 1 Klappe	1 offenes Fach; 2 Schubladen	1 offenes Fach; Oben: 1 Klappe Unten: 1 Schublade	1 offenes Fach; Oben: 1 Schublade Unten: 1 Klappe	1 offenes Fach; 2 Schubladen	1 offenes Fach; Oben: 1 Klappe Unten: 1 Schublade	1 offenes Fach; Oben: 1 Schublade Unten: 1 Klappe
		<b>3144211</b> <b>3144212</b>	<b>3144221</b> <b>3144222</b>	<b>3144231</b> <b>3144232</b>	<b>3174211</b> <b>3174212</b>	<b>3174221</b> <b>3174222</b>	<b>3174231</b> <b>3174232</b>	<b>3214211</b> <b>3214212</b>	<b>3214221</b> <b>3214222</b>	<b>3214231</b> <b>3214232</b>
Bei Einplanung als Hängeelemente oder gestapelte Elemente: Max. Belastung 15 kg pro Meter: 105,6 cm Breite: 15,0 kg 140,8 cm Breite: 20,0 kg 176,0 cm Breite: 25,0 kg 211,2 cm Breite: 30,0 kg	Clappen-anschlag unten	-	-	-	-	-	-	-	-	-
Hängeelemente bzw. Wandmontage: Siehe hierzu die Informationen auf Seite 4.	wie Abb. spiegelb. Preisgr. I II III IV	-	-	-	-	-	-	-	-	-
<b>Hängebeschlag</b> Werden Elemente als Hängeelemente oder gestapelt eingeplant, so ist ein Hängebeschlag zu bestellen.		<b>4140</b>			<b>4176</b>		<b>4211</b>			

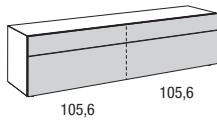

211,2 cm breit

		2 Schubladen	Oben: 1 Klappe Unten: 1 Schublade
		<b>321511</b>	<b>321512</b>
Preisgr.		-	-
I		-	-
II		-	-
III		-	-
IV		-	-

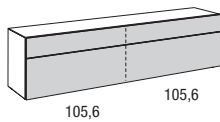

211,2 cm breit

		2 Schubladen	Oben: 1 Klappe Unten: 1 Schublade	Oben: 1 Schublade Unten: 1 Klappe
		<b>321411</b>	<b>321412</b>	<b>321413</b>
Preisgr.		-	-	-
I		-	-	-
II		-	-	-
III		-	-	-
IV		-	-	-

**4211**

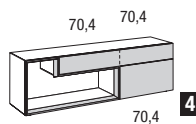

176,0 cm breit

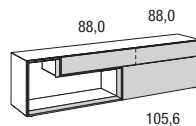



211,2 cm breit

		1 offenes Fach; 2 Schubladen	1 offenes Fach; Oben: 1 Klappe Unten: 1 Schublade	1 offenes Fach; Oben: 1 Schublade Unten: 1 Klappe	1 offenes Fach; 2 Schubladen	1 offenes Fach; Oben: 1 Klappe Unten: 1 Schublade	1 offenes Fach; Oben: 1 Schublade Unten: 1 Klappe
		<b>3174311</b> <b>3174312</b>	<b>3174321</b> <b>3174322</b>	<b>3174331</b> <b>3174332</b>	<b>3214311</b> <b>3214312</b>	<b>3214321</b> <b>3214322</b>	<b>3214331</b> <b>3214332</b>
wie Abb. spiegelb.		-	-	-	-	-	-
Preisgr.		-	-	-	-	-	-
I		-	-	-	-	-	-
II		-	-	-	-	-	-
III		-	-	-	-	-	-
IV		-	-	-	-	-	-

**4176**

**4211**

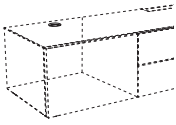
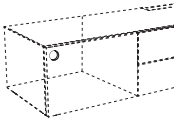
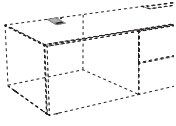
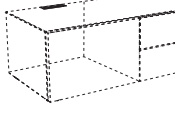
## Kabeldurchlässe / Subwoofer-Bodenausschnitt

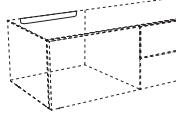
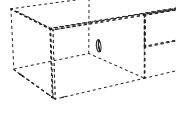
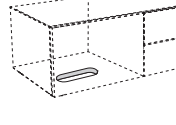
	<p><b>Kabeldurchlass K1</b>          silberfarbig; Ø 8,0 cm          Es besteht die Möglichkeit eines Kabeldurchlasses in dem oberen und unteren Abschlussboden der Lowboards sowie in Konstruktionsböden. Der Kabeldurchlass ist im hinteren Bereich des Bodens möglich. Position mittig vom Fach, Mitte der Bohrung von der Hinterkante des Elementes: 10,0 cm.</p>	<p><b>K1</b> -</p>
	<p><b>Kabeldurchlass K2</b>          silberfarbig; Ø 8,0 cm          Es besteht die Möglichkeit eines Kabeldurchlasses in der Rückwand der Lowboards. Position mittig vom Fach.</p>	<p><b>K2</b> -</p>
	<p><b>Kabeldurchlass K7</b>          silberfarbig; 7,0 x 12,0 cm          Es besteht die Möglichkeit eines Kabeldurchlasses in dem Abschlussboden der Lowboards. Position mittig vom Fach, bündig an der Hinterkante des Elementes.</p>	<p><b>K7</b> -</p>
	<p><b>Kabeldurchlass K8</b>          silberfarbig; 12,8 x 3,2 cm          Es besteht die Möglichkeit eines Kabeldurchlasses in dem Abschlussboden der Lowboards. Der Kabeldurchlass ist an der Hinterkante des Abschlussbodens möglich. Position mittig vom Fach.</p>	<p><b>K8</b> -</p>
	<p><b>Kabeldurchlass K9</b>          13,0 x 1,6 cm          Es besteht die Möglichkeit eines Kabeldurchlasses in einem Einlegeboden oder im unteren Abschlussboden. Der Kabeldurchlass ist an der Hinterkante des Einlegebodens bzw. an der Hinterkante des unteren Abschlussbodens hinter der Rückwand möglich. Position mittig vom Fach.</p>	<p><b>K9</b> -</p>
	<p><b>Kabeldurchlass K11</b>          4,0 cm hoch          Es besteht die Möglichkeit eines Kabeldurchlasses in der Rückwand der Lowboards. Die Rückwand wird unterhalb des Abschlussbodens ausgefräst. Position mittig vom Fach. Nutzbare Breite: Fachbreite abzgl. 23,0 cm.</p>	<p><b>K11</b> -</p>
	<p><b>Kabeldurchlass K20</b>          silberfarbig; Ø 8,0 cm          Es besteht die Möglichkeit eines Kabeldurchlasses in den Mittelseiten der Lowboards. Position: Mitte der Bohrung von der Hinterkante des Elementes: 10,0 cm.</p>	<p><b>K20</b> -</p>
	<p><b>Subwoofer-Bodenausschnitt</b>          Bodenausschnitt 12 x 23,2 cm          Durch den Bodenausschnitt dringen die Töne des Subwoofers ohne Behinderung aus dem Lowboard nach aussen. Die exakte Position im Korpus wird werksseitig festgelegt und kann nicht verändert werden.</p>	<p><b>14</b> -</p>

## IR-Repeater-Set

### IR-Repeater-Set

Infrarot-Signal-Übertragungs-Set zur Ansteuerung von Media-Geräten hinter blickdichten Fronten. Mit einem Set können die Geräte in einem Fach angesteuert werden. Dabei gilt:

- Pro Fach muss ein Set eingesetzt werden. Es können bei großen Fächern auch zwei Sender installiert werden, um die Sendeleistung zu erhöhen. In diesem Fall ist lediglich ein zusätzlicher Sender zu bestellen.
- Der Sender ist in unmittelbarer Reichweite zum Empfangsaugen des Mediengerätes anzubringen.
- Übertragbares IR Frequenzband 20 - 60 kHz
- Mit einem Empfänger lassen sich bis zu 3 Sender kombinieren.

Es besteht die Möglichkeit der Verwendung von 3 Sendern über einen Empfänger inkl. Masterbox. Dieses ermöglicht die gleichzeitige Ansteuerung von 3 unterschiedlichen Möbelfächern bzw. lässt es in kritischen Anwendungen zu, ein Möbelfach mit mehreren Sendern auszustatten, um die Sendeleistung in diesem Fach zu erhöhen bzw. 2 nebeneinander stehende Endgeräte ansteuern zu können.

Das IR-Repeater-Set besteht aus:

- 1 Empfangsaugen (Ø 3,0 cm) inkl. Standwinkel
- 1 elektrischer Sender
- 1 Stecker EVG 12 V
- Kabelclips

**Bitte beachten Sie die Angaben der Bedienungsanleitung!**

<b>IR-Repeater-Set</b> 1 Empfangsaugen und 1 Sender inkl. Standwinkel
<b>2001</b> -
<b>zusätzlicher Sender</b>
<b>2003</b> -

## Flachbildschirmhalter

### Flachbildschirmhalter WTL6

Der Flachbildschirmhalter kann 3-dimensional verstellbar werden. Er ist geeignet für Flachbildschirme mit einer Bildschirmdiagonale von 102-216 cm (40"-85"); max. Belastung: 45 kg.

Geeignet für Curved TV's.

Flachbildschirmhalter einsetzbar für VESA-Norm:

min.: 200 x 200 mm

max.: 600 x 400 mm



zur freien Wandmontage

9704

### Flachbildschirmhalter THIN 545, optimal einstellbar

Der Flachbildschirmhalter kann 3-dimensional verstellbar werden. Er ist geeignet für Flachbildschirme mit einer Bildschirmdiagonale von 102-165 cm (40"-65") und einer max. Tiefe von 4,5 cm; max. Belastung: 25 kg.

Unter [www.vogels.com](http://www.vogels.com) können Sie prüfen, ob Ihr Flachbildschirm an diesem Flachbildschirmhalter montiert werden kann. Geben Sie die Bezeichnung THIN 545 ein. Nach wenigen Schritten ist ersichtlich, ob Ihr Flachbildschirm mit dem Flachbildschirmhalter kompatibel ist.

Nicht geeignet für Curved TV's.

Flachbildschirmhalter einsetzbar für VESA-Norm:

min.: 100 x 100 mm

max.: 600 x 400 mm

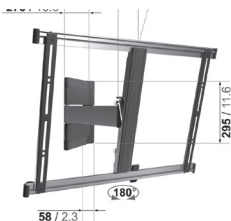

zur freien Wandmontage

9304

### Flachbildschirmhalter THIN 515

Der Flachbildschirmhalter kann um max. 15° geneigt werden. Er ist geeignet für Flachbildschirme mit einer Bildschirmdiagonale von 102-165 cm (40"-65") und einer max. Tiefe von 5,0 cm; max. Belastung: 25 kg.

Unter [www.vogels.com](http://www.vogels.com) können Sie prüfen, ob Ihr Flachbildschirm an diesem Flachbildschirmhalter montiert werden kann. Geben Sie die Bezeichnung THIN 515 ein. Nach wenigen Schritten ist ersichtlich, ob Ihr Flachbildschirm mit dem Flachbildschirmhalter kompatibel ist.

Nicht geeignet für Curved TV's.

Flachbildschirmhalter einsetzbar für VESA-Norm:

min.: 100 x 100 mm

max.: 600 x 400 mm

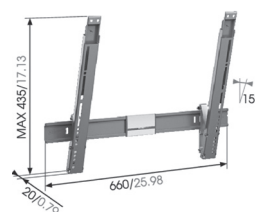

zur freien Wandmontage

9504

# 4 Raster Sideboards: bodenstehend

Zubehör: siehe Seite 22-24  
Beleuchtung: siehe Seite 25

**4 Raster Sideboards:  
bodenstehend**  
70,4 cm hoch  
(72,2 cm hoch inkl. 1,8 cm  
hohen Sockelverstellern),  
45,0 cm tief

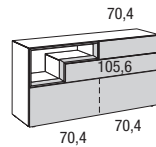

140,8 cm breit

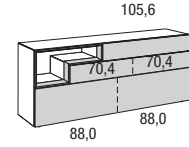

176,0 cm breit

1 offenes Fach; 3 Schubladen

1 offenes Fach; 3 Schubladen

wie Abb.  
spiegelb.  
Preisgr.  
**I**  
**II**  
**III**  
**IV**

**4144111**  
**4144112**

**4174111**  
**4174112**

-  
-  
-  
-

-  
-  
-  
-

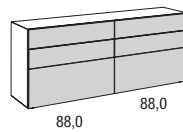

176,0 cm breit

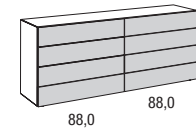

176,0 cm breit

6 Schubladen

8 Schubladen

Preisgr.  
**I**  
**II**  
**III**  
**IV**

**4174211**

**4174221**

-  
-  
-  
-

-  
-  
-  
-

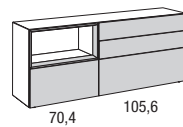

176,0 cm breit

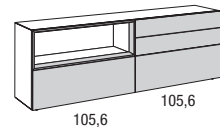

211,2 cm breit

1 offenes Fach; 4 Schubladen

1 offenes Fach; 4 Schubladen

wie Abb.  
spiegelb.  
Preisgr.  
**I**  
**II**  
**III**  
**IV**

**4174121**  
**4174122**

**4214111**  
**4214112**

-  
-  
-  
-

-  
-  
-  
-

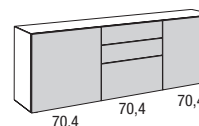

211,2 cm breit

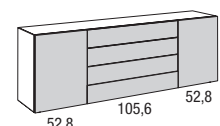

211,2 cm breit

2 Türen; 3 Schubladen

2 Türen; 4 Schubladen

Preisgr.  
**I**  
**II**  
**III**  
**IV**

**4214211**

**4214221**

-  
-  
-  
-

-  
-  
-  
-

# 5 Raster Sideboards: bodenstehend

**TETRIM**

**5 Raster Sideboards:  
bodenstehend**  
88,0 cm hoch  
(89,8 cm hoch inkl. 1,8 cm  
hohen Sockelverstellern),  
45,0 cm tief

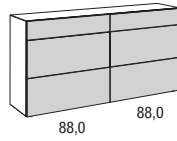

176,0 cm breit

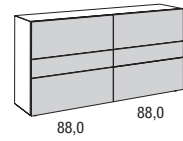

176,0 cm breit

6 Schubladen

6 Schubladen

**5174241**

**5174251**

Preisgr.  
I  
II  
III  
IV

-  
-  
-  
-

-  
-  
-  
-

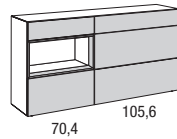

176,0 cm breit

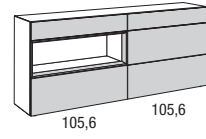

211,2 cm breit

1 offenes Fach; 5 Schubladen

1 offenes Fach; 5 Schubladen

**5174131**  
**5174132**

**5214131**  
**5214132**

wie Abb.  
spiegelb.  
Preisgr.  
I  
II  
III  
IV

-  
-  
-  
-

-  
-  
-  
-

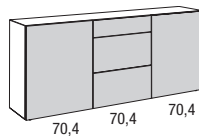

211,2 cm breit

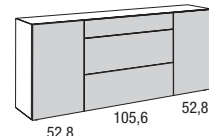

211,2 cm breit

2 Türen; 3 Schubladen

2 Türen; 3 Schubladen

**5214241**

**5214251**

Preisgr.  
I  
II  
III  
IV

-  
-  
-  
-

-  
-  
-  
-



# 5 Raster Sideboards: bodenstehend

Zubehör: siehe Seite 22-24  
Beleuchtung: siehe Seite 25

**5 Raster Sideboards:  
bodenstehend**  
88,0 cm hoch  
(89,8 cm hoch inkl. 1,8 cm  
hohen Sockelverstellern),  
45,0 cm tief

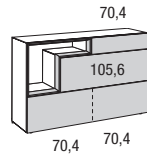

140,8 cm breit

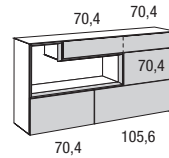

176,0 cm breit

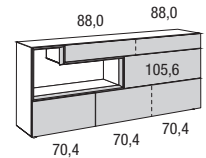

211,2 cm breit

		1 offenes Fach; 3 Schubladen	1 offenes Fach; <b>Oben:</b> 1 Schublade <b>Mitte:</b> 1 Klappe <b>Unten:</b> 1 Schublade	1 offenes Fach; 4 Schubladen	1 offenes Fach; <b>Oben:</b> 1 Schublade <b>Mitte:</b> 1 Klappe <b>Unten:</b> 2 Schubladen	1 offenes Fach; 4 Schubladen	1 offenes Fach; <b>Oben:</b> 1 Schublade <b>Mitte:</b> 1 Klappe <b>Unten:</b> 2 Schubladen
Klappen- anschlag unten	wie Abb. spiegelb.	<b>5144111</b> <b>5144112</b>	<b>5144121</b> <b>5144122</b>	<b>5174111</b> <b>5174112</b>	<b>5174121</b> <b>5174122</b>	<b>5214111</b> <b>5214112</b>	<b>5214121</b> <b>5214122</b>
	Preisgr.	-	-	-	-	-	-
	I	-	-	-	-	-	-
	II	-	-	-	-	-	-
	III	-	-	-	-	-	-
IV	-	-	-	-	-	-	

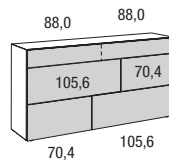

176,0 cm breit

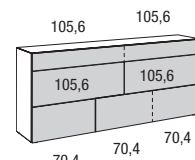



211,2 cm breit

		5 Schubladen	<b>Oben:</b> 1 Schublade <b>Mitte:</b> 2 Klappen <b>Unten:</b> 2 Schubladen	<b>Oben:</b> 1 Schublade <b>Mitte:</b> 1 Klappe; 1 Schublade <b>Unten:</b> 2 Schubladen	5 Schubladen	<b>Oben:</b> 1 Schublade <b>Mitte:</b> 2 Klappen <b>Unten:</b> 2 Schubladen	<b>Oben:</b> 1 Schublade <b>Mitte:</b> 1 Klappe; 1 Schublade <b>Unten:</b> 2 Schubladen
Klappen- anschlag unten	wie Abb. spiegelb.	<b>5174211</b> <b>5174212</b>	<b>5174221</b> <b>5174222</b>	<b>5174231</b> <b>5174232</b>	<b>5214211</b> <b>5214212</b>	<b>5214221</b> <b>5214222</b>	<b>5214231</b> <b>5214232</b>
	Preisgr.	-	-	-	-	-	-
	I	-	-	-	-	-	-
	II	-	-	-	-	-	-
	III	-	-	-	-	-	-
IV	-	-	-	-	-	-	

# 8 Raster Highboards: bodenstehend

TETRIM

<b>8 Raster Highboards: bodenstehend</b> 140,8 cm hoch (142,6 cm hoch inkl. 1,8 cm hohen Sockelverstellern), 45,0 cm tief						
		70,4 cm breit	70,4 cm breit	70,4 cm breit		
		1 offenes Fach; 2 Türen	1 offenes Fach; 3 Schubladen	1 offenes Fach; <b>Oben:</b> 1 Klappe <b>Unten:</b> 2 Schubladen	5 Schubladen	<b>Oben:</b> 1 Klappe <b>Unten:</b> 4 Schubladen
Klappen- anschlag unten	wie Abb. spiegelb. <b>Preisgr.</b>	<b>874111</b> <b>874112</b>	<b>87421</b>	<b>87422</b>	<b>87431</b>	<b>87432</b>
	<b>I</b>	-	-	-	-	-
	<b>II</b>	-	-	-	-	-
	<b>III</b>	-	-	-	-	-
	<b>IV</b>	-	-	-	-	-
						
		105,6 cm breit	105,6 cm breit	105,6 cm breit		
		1 offenes Fach; 3 Türen; 1 Schublade	1 offenes Fach; 4 Schubladen	5 Schubladen		
	wie Abb. spiegelb. <b>Preisgr.</b>	<b>814111</b> <b>814112</b>	<b>814211</b> <b>814212</b>	<b>81431</b>		
	<b>I</b>	-	-	-		
	<b>II</b>	-	-	-		
	<b>III</b>	-	-	-		
	<b>IV</b>	-	-	-		

# 11 Raster Elemente: bodenstehend

<b>11 Raster Elemente: bodenstehend</b> 193,6 cm hoch (195,4 cm hoch inkl. 1,8 cm hohen Sockelverstellern), 45,0 cm tief			
		70,4 cm breit	70,4 cm breit
		4 Türen; 1 offenes Fach	4 Türen; 1 offenes Fach
	wie Abb. spiegelb. <b>Preisgr.</b>	<b>1274111</b> <b>1274112</b>	<b>1274121</b>
	<b>I</b>	-	-
	<b>II</b>	-	-
	<b>III</b>	-	-
	<b>IV</b>	-	-

# 6 - 8 Raster Elemente: bodenstehend oder als Hängeelement

Zubehör: siehe Seite 22-24  
Beleuchtung: siehe Seite 25

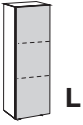
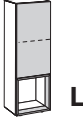
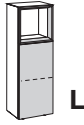
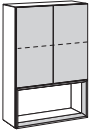
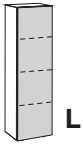
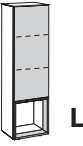
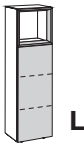
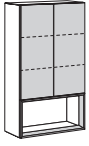
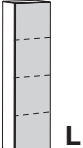
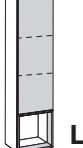
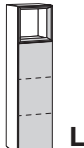
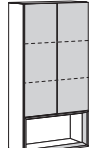

<p><b>6 - 8 Raster Elemente: bodenstehend oder als Hängeelement</b></p> <p><b>6 Raster hoch</b> 105,6 cm hoch (107,4 cm hoch inkl. 1,8 cm hohen Sockelverstellern)</p> <p><b>7 Raster hoch</b> 123,2 cm hoch (125,0 cm hoch inkl. 1,8 cm hohen Sockelverstellern)</p> <p><b>8 Raster hoch</b> 140,8 cm hoch (142,6 cm hoch inkl. 1,8 cm hohen Sockelverstellern)</p> <p><b>33,0 oder 45,0 cm tief</b></p>	6 Raster hoch						Hängeelement		
									
	35,2 cm breit		35,2 cm breit		35,2 cm breit		70,4 cm breit		
	1 Tür		1 Tür; 1 offenes Fach		1 Tür; 1 offenes Fach		2 Türen; 1 offenes Fach		
	33,0 cm tief		45,0 cm tief		33,0 cm tief		45,0 cm tief		
	Preisgr. I II III IV	<b>63031 L</b> <b>63032 R</b>		<b>63041 L</b> <b>63042 R</b>		<b>63131 L</b> <b>63132 R</b>		<b>63141 L</b> <b>63142 R</b>	
		-		-		-		-	
		-		-		-		-	
		-		-		-		-	
	7 Raster hoch						Hängeelement		
									
35,2 cm breit		35,2 cm breit		35,2 cm breit		70,4 cm breit			
1 Tür		1 Tür; 1 offenes Fach		1 Tür; 1 offenes Fach		2 Türen; 1 offenes Fach			
33,0 cm tief		45,0 cm tief		33,0 cm tief		45,0 cm tief			
Preisgr. I II III IV	<b>73031 L</b> <b>73032 R</b>		<b>73041 L</b> <b>73042 R</b>		<b>73131 L</b> <b>73132 R</b>		<b>73141 L</b> <b>73142 R</b>		
	-		-		-		-		
	-		-		-		-		
	-		-		-		-		
8 Raster hoch						Hängeelement			
									
35,2 cm breit		35,2 cm breit		35,2 cm breit		70,4 cm breit			
1 Tür		1 Tür; 1 offenes Fach		1 Tür; 1 offenes Fach		2 Türen; 1 offenes Fach			
33,0 cm tief		45,0 cm tief		33,0 cm tief		45,0 cm tief			
Preisgr. I II III IV	<b>83031 L</b> <b>83032 R</b>		<b>83041 L</b> <b>83042 R</b>		<b>83131 L</b> <b>83132 R</b>		<b>83141 L</b> <b>83142 R</b>		
	-		-		-		-		
	-		-		-		-		
	-		-		-		-		
Bei Einplanung als Hängeelemente: Max. Belastung 40 kg		4352		-		-			
Hängeelemente bzw. Wandmontage: Siehe hierzu die Informationen auf Seite 4.		-		-		-			
-		-		-		-			
-		-		-		-			
-		-		-		-			

# 10 - 12 Raster Elemente: bodenstehend oder als Hängeelement

Montagehinweise für Hängeelemente:  
Beachten Sie bitte hierzu unbedingt die  
Informationen und Hinweise im Kapitel  
„Wandbeschaffenheit“!

3  
4

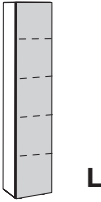
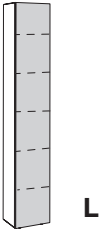
**TETRIM**

<p><b>10 - 12 Raster Elemente: bodenstehend oder als Hängeelement</b></p> <p><b>10 Raster hoch</b> 176,0 cm hoch (177,8 cm hoch inkl. 1,8 cm hohen Sockelverstellern)</p> <p><b>12 Raster hoch</b> 211,2 cm hoch (213,0 cm hoch inkl. 1,8 cm hohen Sockelverstellern)</p> <p><b>33,0 oder 45,0 cm tief</b></p> <p><b>12 Raster Elemente sind nicht als Hängeelemente einplanbar!</b></p> <p>Bei Einplanung als Hängeele- mente: Max. Belastung 40 kg</p> <p><b>Hängeelemente bzw. Wand- montage:</b> Siehe hierzu die Informationen auf Seite 4.</p> <p><b>Hängebeschlag</b> Werden Elemente als Hängeelemente oder gestapelt eingeplant, so ist ein Hängebeschlag zu bestellen.</p>	10 Raster hoch		12 Raster hoch	
	 <p>35,2 cm breit</p>		 <p>35,2 cm breit</p>	
	1 Tür		1 Tür	
	33,0 cm tief		45,0 cm tief	
	Preisgr.	<b>103031 L</b> <b>103032 R</b>	<b>103041 L</b> <b>103042 R</b>	<b>123031 L</b> <b>123032 R</b>
I	-	-	-	-
II	-	-	-	-
III	-	-	-	-
IV	-	-	-	-
<b>4352</b> -				

# 2 Raster Hängeelemente

Zubehör: siehe Seite 22-24  
 Beleuchtung: siehe Seite 25

**2 Raster Hängeelemente**  
 35,2 cm hoch;  
 33,0 oder 45,0 cm tief

zur freien Wandmontage

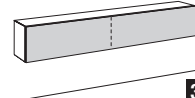
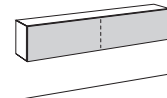
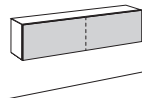
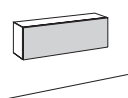

		105,6 cm breit		140,8 cm breit		176,0 cm breit		211,2 cm breit	
		1 Klappe		1 Klappe		1 Klappe		1 Klappe	
		33,0 cm tief	45,0 cm tief	33,0 cm tief	45,0 cm tief	33,0 cm tief	45,0 cm tief	33,0 cm tief	45,0 cm tief
Klappen-anschlag unten	Preisgr. I	<b>210038</b>	<b>210048</b>	<b>214038</b>	<b>214048</b>	<b>217038</b>	<b>217048</b>	<b>221038</b>	<b>221048</b>
	Preisgr. II	-	-	-	-	-	-	-	-
	Preisgr. III	-	-	-	-	-	-	-	-
	Preisgr. IV	-	-	-	-	-	-	-	-
Klappen-anschlag oben	Preisgr. I	<b>210039</b>	<b>210049</b>	<b>214039</b>	<b>214049</b>	<b>217039</b>	<b>217049</b>	<b>221039</b>	<b>221049</b>
	Preisgr. II	-	-	-	-	-	-	-	-
	Preisgr. III	-	-	-	-	-	-	-	-
	Preisgr. IV	-	-	-	-	-	-	-	-
	Preisgr. I II III IV	1 Schublade		1 Schublade		1 Schublade		1 Schublade	
		33,0 cm tief	45,0 cm tief	33,0 cm tief	45,0 cm tief	33,0 cm tief	45,0 cm tief	33,0 cm tief	45,0 cm tief
		<b>210031</b>	<b>210041</b>	<b>214031</b>	<b>214041</b>	<b>217031</b>	<b>217041</b>	<b>221031</b>	<b>221041</b>
		-	-	-	-	-	-	-	-

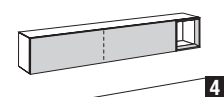
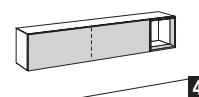
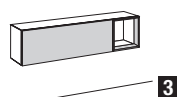
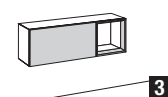

		105,6 cm breit		140,8 cm breit		176,0 cm breit		211,2 cm breit	
		1 Klappe; 1 offenes Fach		1 Klappe; 1 offenes Fach		1 Klappe; 1 offenes Fach		1 Klappe; 1 offenes Fach	
		33,0 cm tief	45,0 cm tief	33,0 cm tief	45,0 cm tief	33,0 cm tief	45,0 cm tief	33,0 cm tief	45,0 cm tief
Klappen-anschlag unten	wie Abb. spiegelb. Preisgr. I	<b>2101381</b>	<b>2101481</b>	<b>2141381</b>	<b>2141481</b>	<b>2171381</b>	<b>2171481</b>	<b>2211381</b>	<b>2211481</b>
	Preisgr. II	<b>2101382</b>	<b>2101482</b>	<b>2141382</b>	<b>2141482</b>	<b>2171382</b>	<b>2171482</b>	<b>2211382</b>	<b>2211482</b>
	Preisgr. III	-	-	-	-	-	-	-	-
	Preisgr. IV	-	-	-	-	-	-	-	-
Klappen-anschlag oben	wie Abb. spiegelb. Preisgr. I	<b>2101391</b>	<b>2101491</b>	<b>2141391</b>	<b>2141491</b>	<b>2171391</b>	<b>2171491</b>	<b>2211391</b>	<b>2211491</b>
	Preisgr. II	<b>2101392</b>	<b>2101492</b>	<b>2141392</b>	<b>2141492</b>	<b>2171392</b>	<b>2171492</b>	<b>2211392</b>	<b>2211492</b>
	Preisgr. III	-	-	-	-	-	-	-	-
	Preisgr. IV	-	-	-	-	-	-	-	-
	wie Abb. spiegelb. Preisgr. I II III IV	1 Schublade; 1 offenes Fach		1 Schublade; 1 offenes Fach		1 Schublade; 1 offenes Fach		1 Schublade; 1 offenes Fach	
		33,0 cm tief	45,0 cm tief	33,0 cm tief	45,0 cm tief	33,0 cm tief	45,0 cm tief	33,0 cm tief	45,0 cm tief
		<b>2101311</b>	<b>2101411</b>	<b>2141311</b>	<b>2141411</b>	<b>2171311</b>	<b>2171411</b>	<b>2211311</b>	<b>2211411</b>
		<b>2101312</b>	<b>2101412</b>	<b>2141312</b>	<b>2141412</b>	<b>2171312</b>	<b>2171412</b>	<b>2211312</b>	<b>2211412</b>

Max. Belastung: 40 kg

**Hängeelemente bzw. Wandmontage:**  
 Siehe hierzu die Informationen auf Seite 4.

# Hängeelemente

<p><b>2 Raster Hängeelemente</b> 35,2 cm hoch; <b>33,0 oder 45,0 cm tief</b></p> <p>zur freien Wandmontage</p> <p>Max. Belastung: 40 kg</p> <p><b>Hängeelemente bzw. Wandmontage:</b> Siehe hierzu die Informationen auf Seite 4.</p>								
	35,2 cm breit		70,4 cm breit		70,4 cm breit		70,4 cm breit	
	1 offenes Fach		1 offenes Fach		1 offenes Fach		1 offenes Fach	
	33,0 cm tief	45,0 cm tief	33,0 cm tief	45,0 cm tief	33,0 cm tief	45,0 cm tief	33,0 cm tief	45,0 cm tief
Preisgr. I II III IV	27011	27012	27003	27004	270131 270132	270141 270142	270231 270232	270241 270242
	-	-	-	-	-	-	-	-
	-	-	-	-	-	-	-	-
	-	-	-	-	-	-	-	-
	-	-	-	-	-	-	-	-
<p><b>3 Raster Hängeelemente</b> 52,8 cm hoch; <b>33,0 oder 45,0 cm tief</b></p> <p>zur freien Wandmontage</p> <p>Max. Belastung: 40 kg</p> <p><b>Hängeelemente bzw. Wandmontage:</b> Siehe hierzu die Informationen auf Seite 4.</p>								
							70,4 cm breit	
							1 offenes Fach	
							33,0 cm tief	45,0 cm tief
wie Abb. spiegelb. Preisgr. I II III IV						270331 270332	270341 270342	
						-	-	
						-	-	
						-	-	
						-	-	
<p><b>7 Raster Hängeelemente</b> 123,2 cm hoch; <b>33,0 oder 45,0 cm tief</b></p> <p>zur freien Wandmontage</p> <p>Max. Belastung: 40 kg</p> <p><b>Hängeelemente bzw. Wandmontage:</b> Siehe hierzu die Informationen auf Seite 4.</p>								
	70,4 cm breit				105,6 cm breit			
	2 Türen; 1 Schublade; 1 offenes Fach				3 Türen; 1 Schublade; 1 offenes Fach			
	33,0 cm tief		45,0 cm tief		33,0 cm tief		45,0 cm tief	
wie Abb. spiegelb. Preisgr. I II III IV	77003		77004		710031 710032		710041 710042	
	-	-	-	-	-	-	-	
	-	-	-	-	-	-	-	
	-	-	-	-	-	-	-	
	-	-	-	-	-	-	-	

# Schreib-/Schminktisch

<p><b>Schreib-/Schminktisch als Hängeelement</b> 52,8 cm hoch; Tischplatte 12,8 cm hoch; 45,0 cm tief</p> <p>Max. Belastung: 40 kg</p> <p><b>Hängeelemente bzw. Wandmontage:</b> Siehe hierzu die Informationen auf Seite 4.</p>												
	158,4 cm breit											
					3 Schubladen				Oben: 2 Schubladen Unten: 1 Klappe			
	33,0 cm tief		45,0 cm tief		33,0 cm tief		45,0 cm tief					
Klappenanschlag unten	wie Abb. spiegelb. Preisgr. I II III IV	315411 315412				315421 315422						
		-	-	-	-	-	-					
		-	-	-	-	-	-					
		-	-	-	-	-	-					
		-	-	-	-	-	-					

## Einlegeböden – hinter Türen

<b>Einlegeböden – hinter Türen</b> 1,9 cm stark (2,9 cm stark für 105,6 cm Breite)  <b>Tiefen:</b> 27,5 cm (für 33,0 cm Tiefe), 39,5 cm (für 45,0 cm Tiefe) bzw. 46,5 cm (für 52,0 cm Tiefe)										
	für 17,6 cm Breite			für 35,2 cm Breite			für 52,8 cm Breite			
		für 33,0 cm Tiefe	für 45,0 cm Tiefe	für 52,0 cm Tiefe	für 33,0 cm Tiefe	für 45,0 cm Tiefe	für 52,0 cm Tiefe	für 33,0 cm Tiefe	für 45,0 cm Tiefe	für 52,0 cm Tiefe
	<b>Preisgr.</b>	<b>123</b>	<b>124</b>	<b>127</b>	<b>133</b>	<b>134</b>	<b>137</b>	<b>153</b>	<b>154</b>	<b>157</b>
	<b>I</b>	-	-	-	-	-	-	-	-	-
	<b>II</b>	-	-	-	-	-	-	-	-	-
	<b>III</b>	-	-	-	-	-	-	-	-	-
	<b>IV</b>	-	-	-	-	-	-	-	-	-
	für 70,4 cm Breite			für 105,6 cm Breite						
		für 33,0 cm Tiefe	für 45,0 cm Tiefe	für 52,0 cm Tiefe				für 33,0 cm Tiefe	für 45,0 cm Tiefe	für 52,0 cm Tiefe
<b>Preisgr.</b>	<b>173</b>	<b>174</b>	<b>177</b>				<b>1103</b>	<b>1104</b>	<b>1107</b>	
<b>I</b>	-	-	-				-	-	-	
<b>II</b>	-	-	-				-	-	-	
<b>III</b>	-	-	-				-	-	-	
<b>IV</b>	-	-	-				-	-	-	

## Einlegeböden – hinter Klappen

<b>Einlegeböden – hinter Klappen</b> 1,9 cm stark (2,9 cm stark für 105,6 cm Breite)  <b>Tiefen:</b> 21,5 cm (für 33,0 cm Tiefe), 33,5 cm (für 45,0 cm Tiefe) bzw. 40,5 cm (für 52,0 cm Tiefe)									
				für 35,2 cm Breite			für 52,8 cm Breite		
				für 33,0 cm Tiefe	für 45,0 cm Tiefe	für 52,0 cm Tiefe	für 33,0 cm Tiefe	für 45,0 cm Tiefe	für 52,0 cm Tiefe
	<b>Preisgr.</b>			<b>1338</b>	<b>1348</b>	<b>1378</b>	<b>1538</b>	<b>1548</b>	<b>1578</b>
	<b>I</b>			-	-	-	-	-	-
	<b>II</b>			-	-	-	-	-	-
	<b>III</b>			-	-	-	-	-	-
	<b>IV</b>			-	-	-	-	-	-
	für 70,4 cm Breite			für 88,0 cm Breite			für 105,6 cm Breite		
		für 33,0 cm Tiefe	für 45,0 cm Tiefe	für 52,0 cm Tiefe	für 33,0 cm Tiefe	für 45,0 cm Tiefe	für 52,0 cm Tiefe	für 33,0 cm Tiefe	für 45,0 cm Tiefe
<b>Preisgr.</b>	<b>1738</b>	<b>1748</b>	<b>1778</b>	<b>1838</b>	<b>1848</b>	<b>1878</b>	<b>11038</b>	<b>11048</b>	<b>11078</b>
<b>I</b>	-	-	-	-	-	-	-	-	-
<b>II</b>	-	-	-	-	-	-	-	-	-
<b>III</b>	-	-	-	-	-	-	-	-	-
<b>IV</b>	-	-	-	-	-	-	-	-	-

## Abdeckplatte

1,0 cm stark; 33,0 cm, 45,0 cm oder 52,0 cm tief, bzw. 47,9 oder 54,9 cm tief für Raumteiler

Alle (Korpus-) Elemente, Low-, Side- und Highboards können mit einer zusätzlichen Abdeckplatte ausgestattet werden.

Die Abdeckplatte wird je angefangene 10 cm berechnet. Zur Vereinfachung muss hier nur die Gesamtbreite der Kombination ermittelt werden. Die Abdeckplatten sind durchgehend bis max. 268,0 cm Breite.



Preis je angefangene 10 cm:

	33,0 cm tief	45,0 cm tief	52,0 cm tief	47,9 cm tief (für Raumteiler)	54,9 cm tief (für Raumteiler)
	<b>3525</b>	<b>3520</b>	<b>3527</b>	<b>3620</b>	<b>3627</b>
Preisgr. I	-	-	-	-	-
II	-	-	-	-	-
III	-	-	-	-	-
IV	-	-	-	-	-

## Abdeckplatte aus hinterlackiertem Glas

0,8 cm stark; 33,0 cm, 45,0 cm oder 52,0 cm tief, bzw. 47,9 oder 54,9 cm tief für Raumteiler

Alle (Korpus-) Elemente, Low-, Side- und Highboards können mit einer zusätzlichen Abdeckplatte ausgestattet werden.

Die Abdeckplatte wird je angefangene 10 cm berechnet. Zur Vereinfachung muss hier nur die Gesamtbreite der Kombination ermittelt werden. Die Abdeckplatten sind durchgehend bis max. 299,2 cm Breite.



Preis je angefangene 10 cm:

	33,0 cm tief	45,0 cm tief	52,0 cm tief	47,9 cm tief (für Raumteiler)	54,9 cm tief (für Raumteiler)
	<b>3535</b>	<b>3530</b>	<b>3537</b>	<b>3630</b>	<b>3637</b>
	-	-	-	-	-

**Bitte geben Sie bei der Bestellung unbedingt die gewünschte Ausführung an!**

## Abdeckplatte aus Keramik

0,6 cm stark; 33,0 cm, 45,0 cm oder 52,0 cm tief, bzw. 47,9 oder 54,9 cm tief für Raumteiler

Alle (Korpus-) Elemente, Low-, Side- und Highboards können mit einer zusätzlichen Abdeckplatte ausgestattet werden.

Die Abdeckplatte wird je angefangene 10 cm berechnet. Zur Vereinfachung muss hier nur die Gesamtbreite der Kombination ermittelt werden. Die Abdeckplatten sind durchgehend bis max. 299,2 cm Breite.



Preis je angefangene 10 cm:



	33,0 cm tief	45,0 cm tief	52,0 cm tief	47,9 cm tief (für Raumteiler)	54,9 cm tief (für Raumteiler)
	<b>3545</b>	<b>3540</b>	<b>3547</b>	<b>3640</b>	<b>3647</b>
	-	-	-	-	-







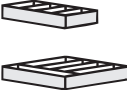

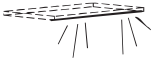

**Bitte geben Sie bei der Bestellung unbedingt die gewünschte Ausführung an!**

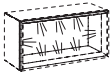
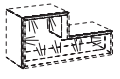

# Zubehör

## Zubehör für Schubladen

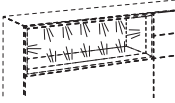
<b>Tableau</b> mit grauem Stoff bespannt  		für 35,2 cm Breite	für 52,8 cm Breite	für 70,4 cm Breite	für 88,0 cm Breite	für 105,6 cm Breite
	für 33,0 cm Elementtiefe	<b>8620</b>	<b>8621</b>	<b>8622</b>	<b>8632</b>	<b>8623</b>
für 45,0 cm Elementtiefe	<b>8624</b>	<b>8625</b>	<b>8626</b>	<b>8633</b>	<b>8627</b>	-
für 52,0 cm Elementtiefe	<b>8628</b>	<b>8629</b>	<b>8630</b>	<b>8634</b>	<b>8631</b>	-
<b>Besteckbox</b> aus Metall, innen mit grauem Stoff bespannt; inkl. Einteilungen  		17,6 cm breit		35,2 cm breit		
	für 45,0 cm Elementtiefe	<b>845</b>	<b>846</b>	-	-	-
für 52,0 cm Elementtiefe	<b>855</b>	<b>856</b>	-	-	-	-
<b>Besteckreiter</b> mit grauem Stoff bespannt, zur Bestückung von Schubladen  Satz 1: für 60 Besteckteile Satz 2: für 17 Vorlegeteile  		<b>Satz 1:</b> für übliches Essbesteck wie Löffel, Gabeln, Messer etc.		<b>Satz 2:</b> für Saucenkelle, Kuchengabeln, Tortenheber etc.		
		<b>116</b>	<b>117</b>	-	-	-

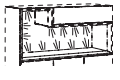
<p><b>LED-Lichtleiste</b> zur Montage unter Hänge-Elemente und Wandsteckborde</p> <p>Nachträgliche Montage ist nicht möglich.</p>  <p>Dieses Produkt enthält eine Lichtquelle der Energieeffizienzklasse F. 12 V.</p> 	für 35,2 cm Breite	für 52,8 cm Breite	für 70,4 cm Breite	für 88,0 cm Breite
	1,6 W	2,4 W	4,7 W	5,9 W
	<b>322</b>	<b>522</b>	<b>822</b>	<b>922</b>
	-	-	-	-
	für 105,6 cm Breite	für 123,2 cm Breite	für 140,8 cm Breite	für 158,4 cm Breite
	6,3 W	8,2 W	10,2 W	10,6 W
<b>112</b>	<b>122</b>	<b>142</b>	<b>152</b>	
-	-	-	-	
für 176,0 cm Breite	für 193,6 cm Breite	für 211,2 cm Breite	für 246,4 cm Breite	
12,5 W	14,1 W	15,3 W	17,5 W	
<b>172</b>	<b>192</b>	<b>212</b>	<b>242</b>	
-	-	-	-	
<p><b>LED-Einbaustrahler</b> Ø 7,1 cm; zur Montage in Elemente</p> <p>Nachträgliche Montage ist nicht möglich.</p>  <p>Dieses Produkt enthält eine Lichtquelle der Energieeffizienzklasse F. 12 V.</p> 	2,9 W			
	<b>7941</b>			
	-			
<p><b>LED-Rahmenbeleuchtung</b> zur Montage in Rahmen der offenen Fächer</p> <p>Dieses Produkt enthält eine Lichtquelle der Energieeffizienzklasse E. 12 V.</p> 	<p>Rahmenform:</p>  <p>9,0 W</p>	<p>Rahmenform:</p>  <p>14,5 W</p>	<p>Rahmenform:</p>  <p>14,5 W</p>	<p>Rahmenform:</p>  <p>17,2 W</p>
	<p>Rahmenform:</p>  <p>21,8 W</p> <p><b>7954</b></p>	<p>Rahmenform:</p>  <p>17,2 W</p>	<p>Rahmenform:</p>  <p>22,7 W</p> <p><b>7955</b></p>	

## Funkfernbedienung mit Farbtemperaturwechsel

Standardmäßig erfolgt die Schaltung der Beleuchtung durch einen außenliegenden Fußschalter. Die Farbtemperatur der LED-Leuchten bei Einsatz des Fußschalters ist kaltweiß. Als Alternative ist aber auch eine 4-Kanal Funkfernbedienung möglich, für die ein Aufpreis berechnet wird. Mit jedem der 4 Kanäle können mehrere Leuchten ein- und ausgeschaltet werden. Alle 4 Kanäle sind separat über Tastendruck dimmbar. Die Farbtemperatur aller 4 Kanäle ist von kaltweiß (ca. 6500 Kelvin = Grundeinstellung der LED-Leuchten) auf warmweiß (ca. 2700 Kelvin) stufenlos einstellbar. Wenn warmweiß gewünscht wird, muss eine Funkfernbedienung bestellt werden. Des weiteren besteht die Möglichkeit, mit den Tasten „Alles an“ bzw. „Alles aus“ alle Kanäle gleichzeitig an- bzw. auszuschalten. Die Funkfernbedienung besteht aus einem Sender und einem Empfänger. Werden aufgrund der Möbelplanung mehrere Empfänger benötigt, werden diese und entsprechende Kabel werksseitig zugesteuert (ohne Mehrpreis). Bei Einsatz der Funkfernbedienung entfällt die Fußschaltung.



**2119**

## Wandsteckborde

<b>Wandsteckborde</b> 2,9 cm stark; 23,4 cm tief  zur freien Wandmontage  LED-Lichtleiste für Wandsteckborde (möglich ab 70,4 cm Breite): siehe Vorseite							
		35,2 cm breit	52,8 cm breit	70,4 cm breit	88,0 cm breit	105,6 cm breit	123,2 cm breit
		<b>3524</b>	<b>5224</b>	<b>7024</b>	<b>8824</b>	<b>1024</b>	<b>1224</b>
	Preisgr. I	-	-	-	-	-	-
	II	-	-	-	-	-	-
	III	-	-	-	-	-	-
IV	-	-	-	-	-	-	
	140,8 cm breit	158,4 cm breit	176,0 cm breit	193,6 cm breit	211,2 cm breit		
	<b>1424</b>	<b>1524</b>	<b>1724</b>	<b>1924</b>	<b>2124</b>		
Preisgr. I	-	-	-	-	-	-	
II	-	-	-	-	-	-	
III	-	-	-	-	-	-	
IV	-	-	-	-	-	-	

## SPEISEN Esstische und Stühle

### SPEISEN

hülsta bietet mit einer umfangreichen Esszimmerstuhl- und Esstischkollektion, welche auf die Wohnprogramme abgestimmt ist, ein Wohnkonzept an, das den Bedürfnissen nach Komfort, Formschönheit und Attraktivität gerecht wird.

Die **Esstische** in einer umfassenden Größenvielfalt (mit und ohne Auszugsfunktion), in allen Holzoberflächen und in aktuellen Designs, sowie die **Esszimmerstühle**, welche sich individuell kombinieren lassen durch Armlehnenvarianten, Komfortmechanismen, hochwertige Bezugsstoffe (Leder, Stoffe) und Metalloberflächen, finden Sie in der Typenliste „**SPEISEN**“.



## Couchtische

### Couchtische

hülsta bietet eine umfangreiche **Couchtischkollektion**, welche nicht nur perfekt auf die hülsta-Wohnprogramme abgestimmt ist sondern auch mit unterschiedlichen Produkten im Markt kombinierbar ist. Sie finden diese Couchtische in unterschiedlichen Designs, Abmessungen und Ausführungen in der Typenliste „**Couchtische**“.

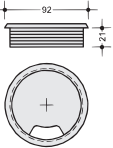
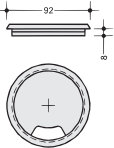
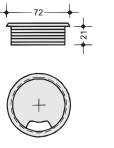
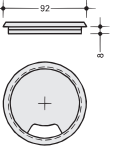

Für nahezu alle hülsta-Wohnprogramme besteht die Möglichkeit, die Abdeckplatten, Seiten, Böden, etc. der einzelnen Programme mit Kabeldurchlässen auszustatten, um eine einfache Verkabelung von elektronischen Geräten zu ermöglichen. Die 4 verschiedenen, hier aufgeführten Kabeldurchlässe stehen dabei zur Auswahl. **Bitte beachten Sie diesbezüglich die wichtigen Hinweise.**

<p><b>Kabeldurchlass K1</b></p> <p>Kabeldurchlass für 80er Bohrung, silberfarbig <b>Standardkabeldurchlass; besonders geeignet für Abdeckplatten, Seiten, Böden und Borde</b></p> <p><b>Abmessungen:</b> Einbauhöhe: 21 mm Außendurchmesser: 92 mm Innendurchmesser: 74 mm Bohrungsdurchmesser: 80 mm</p>  <p style="text-align: center;"><b>K1</b></p>	<p><b>Kabeldurchlass K2</b></p> <p>Kabeldurchlass für 80er Bohrung, silberfarbig <b>besonders geeignet für Rückwände und Seiten</b></p> <p><b>Abmessungen:</b> Einbauhöhe: 8 mm Außendurchmesser: 92 mm Innendurchmesser: 74 mm Bohrungsdurchmesser: 80 mm</p>  <p style="text-align: center;"><b>K2</b></p>	<p><b>Kabeldurchlass K3</b></p> <p>Kabeldurchlass für 60er Bohrung, silberfarbig <b>besonders geeignet für Böden, Borde und Konstruktionsböden</b> (bedingt geeignet für Scartstecker)</p> <p><b>Abmessungen:</b> Einbauhöhe: 21 mm Außendurchmesser: 72 mm Innendurchmesser: 54 mm Bohrungsdurchmesser: 60 mm</p>  <p style="text-align: center;"><b>K3</b></p>	<p><b>Kabeldurchlass K20</b></p> <p>Kabeldurchlass für 80er Bohrung, silberfarbig <b>besonders geeignet für Wangen und Mittel-seiten</b></p> <p><b>Abmessungen:</b> Einbauhöhe: 2x 8 mm Außendurchmesser: 92 mm Innendurchmesser: 74 mm Bohrungsdurchmesser: 80 mm</p>  <p style="text-align: center;"><b>K20</b></p>
--	---	---	--



**WICHTIGE HINWEISE Bitte unbedingt beachten!**

Bitte geben Sie in Ihrer Bestellung unbedingt die **exakte Position** des Kabeldurchlasses an (Maßangabe immer mittig vom Kabeldurchlass). Bei **Hängeelementen** kann der Kabeldurchlass nur in der unteren Position geplant werden (aufgrund der Hängebeschläge). Bei **Abdeckplatten** wird der Kabeldurchlass gemäß der Programm-spezifischen Gegebenheiten vom Werk festgelegt. Gleiches gilt für fertigungstechnische Ausnahmen infolge kundenindividueller Planung. Der K20 wird mittig in der Tiefe der **Wange** angebracht. Bitte die exakte Höhe (Mitte der Bohrung des Kabeldurchlasses ab Unterkante Wange) angeben! Technischer Fortschritt vorbehalten.

**Mindestmaß** für den Kabeldurchlass (jeweils von der Innenseite): 100 mm von der Seite und 70 mm von hinten (bei horizontalen Flächen) bzw. 100 mm von der Seite und 70 mm von unten (bei vertikalen Flächen). Bitte geben Sie an, ob der Einbau links, rechts oder in der Mitte erfolgen soll.

**Standardposition:** Wird in Ihrer Bestellung keine Angabe zur exakten Position des Kabeldurchlasses gemacht, erfolgt der Einbau grundsätzlich in der Mitte unten bzw. in der Mitte hinten in der betreffenden Fläche mit der oben angeführten Maßkonstellation.

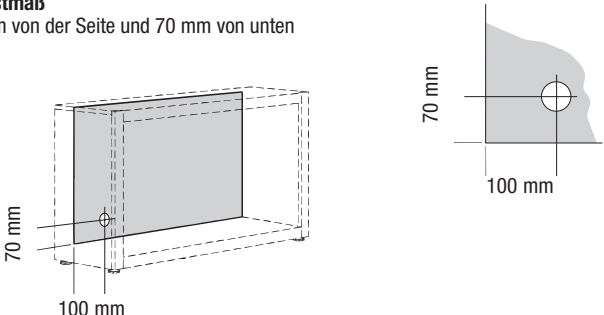
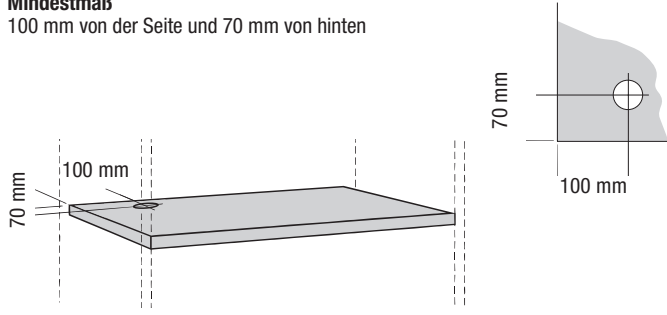
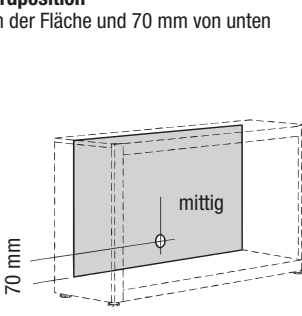
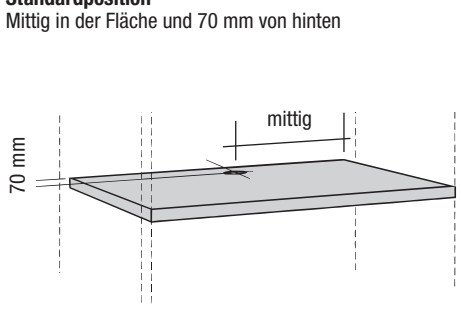
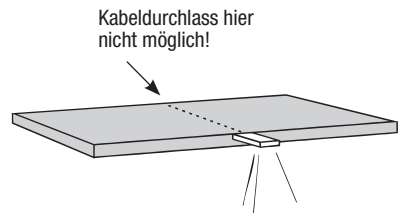
**Achtung!** Bitte beachten Sie, daß der Einbau des Kabeldurchlasses nicht an der Position gemacht werden kann, an der sich Einbau- oder Vorbaustrahler, Mittelseiten bzw. eine geteilte Rückwand befinden. **Siehe unbedingt die folgenden Erklärungsskizzen!**

<p><b>für vertikale Flächen</b></p>	<p><b>für horizontale Flächen</b></p>
<p><b>Mindestmaß</b> 100 mm von der Seite und 70 mm von unten</p> 	<p><b>Mindestmaß</b> 100 mm von der Seite und 70 mm von hinten</p> 
<p><b>Standardposition</b> Mittig in der Fläche und 70 mm von unten</p> 	<p><b>Standardposition</b> Mittig in der Fläche und 70 mm von hinten</p> 
<p><b>Achtung!</b> Befinden sich Einbau- oder Vorbaustrahler z. B. in einem Bord, kann an dieser Position nicht der Kabeldurchlass gemacht werden!</p> 	<p><b>Achtung!</b> Befindet sich z. B. eine Mittelseite zwischen 2 Borden, kann an dieser Position nicht der Kabeldurchlass gemacht werden!</p> 

# Schaltmöglichkeiten für Beleuchtung: Funkfernbedienung mit Farbtemperaturwechsel

## Funkfernbedienung mit Farbtemperaturwechsel

Standardmäßig erfolgt die Schaltung der Beleuchtung durch einen außenliegenden Fußschalter. Die Farbtemperatur der LED-Leuchten bei Einsatz des Fußschalters ist kaltweiß. Als Alternative ist aber auch eine 4-Kanal Funkfernbedienung möglich, für die ein Aufpreis berechnet wird. Mit jedem der 4 Kanäle können mehrere Leuchten ein- und ausgeschaltet werden. Alle 4 Kanäle sind separat über Tastendruck dimmbar. Die Farbtemperatur aller 4 Kanäle ist von kaltweiß (ca. 6500 Kelvin = Grundeinstellung der LED-Leuchten) auf warmweiß (ca. 2700 Kelvin) stufenlos einstellbar. Wenn warmweiß gewünscht wird, muss eine Funkfernbedienung bestellt werden. Des Weiteren besteht die Möglichkeit, mit den Tasten „Alles an“ bzw. „Alles aus“ alle Kanäle gleichzeitig an- bzw. auszuschalten. Die Funkfernbedienung besteht aus einem Sender und einem Empfänger. Werden aufgrund der Möbelplanung mehrere Empfänger benötigt, werden diese und entsprechende Kabel werksseitig zugesteuert (ohne Mehrpreis). Bei Einsatz der Funkfernbedienung entfällt die Fußschaltung.

### Bei der Funkfernbedienung sind die folgenden Punkte zu beachten:

- Der Empfänger ist hinter Rückwand oder unter Sockelböden (unterhalb von Sockelböden mindestens 20 mm Raum erforderlich) zu positionieren.
- Die Gesamtwattzahl aller eingeplanten Beleuchtungen je Empfänger darf 30 Watt nicht überschreiten.
- 4 Kanäle = 4 Beleuchtungsgruppen
- 1 Beleuchtungsgruppe = x Leuchtmittel
- Alle Leuchten innerhalb einer Beleuchtungsgruppe können auf die gleiche Helligkeit gedimmt werden.
- Die Änderung der Farbtemperatur erfolgt für alle Leuchten in allen Beleuchtungsgruppen.

Bitte beachten Sie unbedingt die Bedienungs- und Programmieranleitung!

### 4-Kanal Funkfernbedienung mit Farbtemperaturwechsel



### 4-Kanal Funkfernbedienung mit Farbtemperaturwechsel

Type	2119	-
------	------	---

## Anwendungsbeispiele (schematische Darstellungen)

### Beispiel 1

#### Beleuchtung innerhalb eines Möbels

Kanal 1 schaltet (und dimmt) alle Leuchtmittel in Beleuchtungsgruppe 1, d.h. den LED-Einbaustrahler in der linken Vitrine

Kanal 2 schaltet (und dimmt) alle Leuchtmittel in Beleuchtungsgruppe 2, d.h. die LED-Einbaustrahler im offenen Fach

Kanal 3 schaltet (und dimmt) alle Leuchtmittel in Beleuchtungsgruppe 3, d.h. den LED-Einbaustrahler in der rechten Vitrine

#### Hinweise:

Die Gesamtwattzahl aller eingeplanten Beleuchtungen je Empfänger darf 30 Watt nicht überschreiten. Die Änderung der Farbtemperatur erfolgt für alle Leuchten in allen Beleuchtungsgruppen.

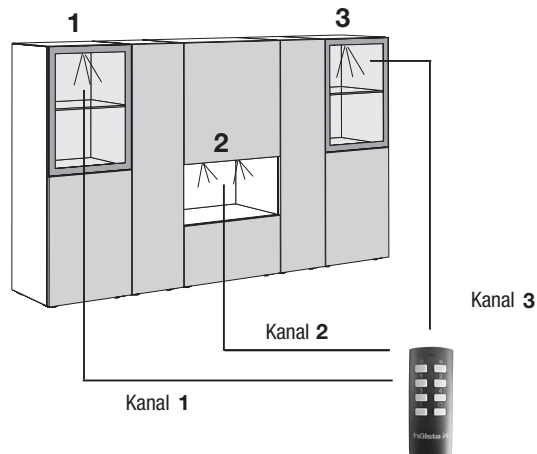

### Beispiel 2

#### Beleuchtung von bauseits getrennten Möbeln

Kanal 1 schaltet (und dimmt) alle Leuchtmittel in Beleuchtungsgruppe 1, d.h. den LED-Einbaustrahler und die LED-Lichtblenden in der linken Vitrine

Kanal 2 schaltet (und dimmt) alle Leuchtmittel in Beleuchtungsgruppe 2, d.h. die LED-Einbaustrahler und die LED-Lichtblenden in der mittleren Vitrine

Kanal 3 schaltet (und dimmt) alle Leuchtmittel in Beleuchtungsgruppe 3, d.h. den LED-Einbaustrahler und die LED-Lichtblenden in der rechten Vitrine

#### Hinweise:

Die Gesamtwattzahl aller eingeplanten Beleuchtungen je Empfänger darf 30 Watt nicht überschreiten. Die Änderung der Farbtemperatur erfolgt für alle Leuchten in allen Beleuchtungsgruppen.

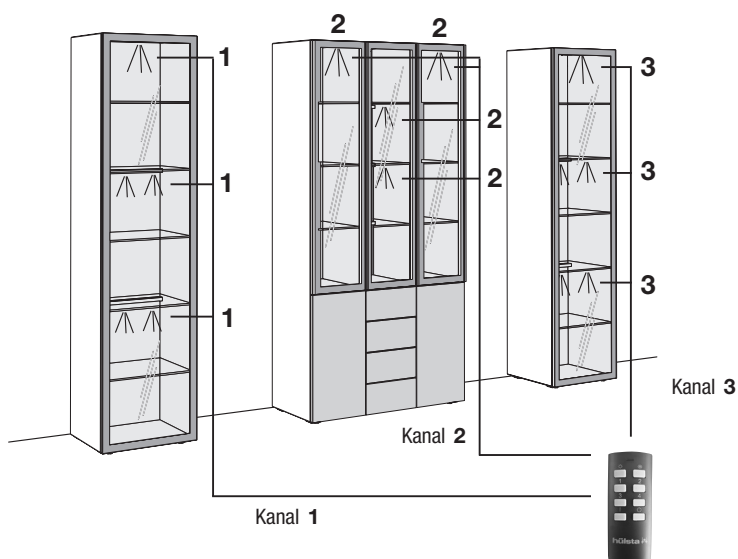

### Beispiel 3

#### Beleuchtung von bauseits getrennten Möbeln

Kanal 1 schaltet (und dimmt) alle Leuchtmittel in Beleuchtungsgruppe 1, d.h. die LED-Einbaustrahler in der linken, mittleren und rechten Vitrine

Kanal 2 schaltet (und dimmt) alle Leuchtmittel in Beleuchtungsgruppe 2, d.h. die oberen LED-Lichtblenden in der linken, mittleren und rechten Vitrine

Kanal 3 schaltet (und dimmt) alle Leuchtmittel in Beleuchtungsgruppe 3, d.h. die unteren LED-Lichtblenden in der linken, mittleren und rechten Vitrine

#### Hinweise:

Die Gesamtwattzahl aller eingeplanten Beleuchtungen je Empfänger darf 30 Watt nicht überschreiten. Die Änderung der Farbtemperatur erfolgt für alle Leuchten in allen Beleuchtungsgruppen.

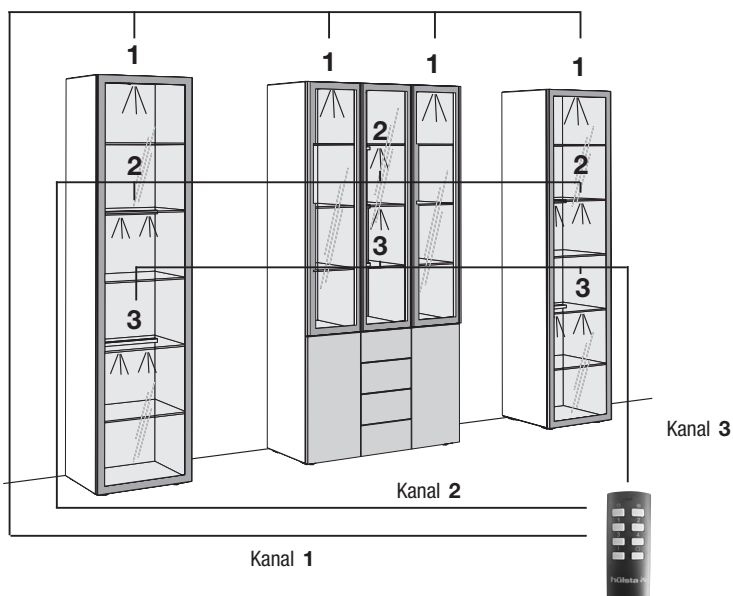

## TETRIM

**Höhenkürzungen** (nicht möglich bei Schubladen und Klappen):

Korpus	99902	-
Holz-/Lack-/Hochglanzlack-Tür	99903	-

**Breitenkürzungen:**

Korpus	999120	-
Holz-/Lack-/Hochglanzlack-Tür	999130	-
Holz-/Lack-/Hochglanzlack-Schublade	999170	-
Holz-/Lack-/Hochglanzlack-Klappe	999180	-
Holz-Einlegeboden	999141	-
Wandsteckbord (nicht unterhalb 50,0 cm, mit Strahler nicht unter 70,4 cm)	99915	-

**Tiefenkürzungen** (nicht möglich bei Schubladen):

Korpus (Korpus mit Schubladen nicht unter 33,0 cm)	99932	-
Holz-Abdeckplatte	99939	-
Glas-Abdeckplatte	999394	-
Keramik-Abdeckplatte	999395	-
Holz-Einlegeboden	999341	-
Wandsteckbord (nicht unterhalb 20,0 cm)	99935	-

Sonderanfertigungen sind nicht möglich bei: offene Fächer für Korpuselemente, Besteckbox.

**Weitere Sonderanfertigungen sind möglich. Bitte wenden Sie sich an Ihren Kundenberater.**

## Sonderartikel

**Kantenfurnier**

werksseitig aufziehen bzw. Kanten lackieren für furnierte und lackierte Ausführungen p./lfm.

in Preisgruppe I	9902	-
in Preisgruppe II	9902	-
in Preisgruppe III	9902	-
in Preisgruppe IV	9902	-

**Individuelle Sonderanfertigungen**

Sollte Ihre gewünschte Sonderanfertigung so individuell sein, dass diese mit den vielen, von uns bereits angebotenen und kalkulierten Sonderanfertigungen nicht abbildbar ist, dann werden wir Ihnen den Preis über einen Faktor über die Type 33 nennen. Bitte geben Sie uns auf Ihrer Bestellung die zugehörige Anfrage-Nr. und den angegebenen Faktor der Type 33 mit an.

33 -

**Sonderfarben; Blauer Engel / Emissionslabel der DGM**

**Sonderfarben**

Alle hülsta-Lackfarben sind bei nahezu allen hülsta-Programmen möglich. Lieferfähigkeit und Preise auf Anfrage.

**Hinweis zum „Blauen Engel“ (RAL-UZ 38) und Emissionslabel der DGM (Klasse A)**

Die Anforderungen des „Blauen Engel“ und des DGM-Emissionslabels können bei Lackfarben der Preisgruppen III und IV je nach Farbmix (Flächen-Anteil dieser Farben in der Kommission) ggf. nicht erfüllt werden. Die gesetzlichen Bestimmungen werden aber auf jeden Fall eingehalten!

## Wandbeschaffenheit / Montageanleitung

### Wichtige Hinweise:

Die Wandbeschaffenheit ist vor Vertragsabschluss unbedingt abzufragen und vor der Montage sorgfältig durch einen Fachmonteur zu überprüfen.







Die Montage darf ausschließlich durch einen Fachmonteur unter sorgfältiger Beachtung der Montageanleitung erfolgen.

Die von hülsta als Standardset beigelegten Kunststoffdübel sind ausschließlich für Beton  $\geq C12/15$  geeignet, wenn die Wandbeschaffenheiten und Druckfestigkeiten gemäß der untenstehenden Tabelle vorliegen. In jedem Fall ist eine Montage an Leichtbauwänden ausgeschlossen.

Darüber hinaus bieten wir für die untenstehenden Mauerwerksarten ein Befestigungsset mit Montagemörtel an (siehe Montage-Mörtelset unten). Auch hier ist die Montage durch einen Fachmonteur unter Berücksichtigung der Wandbeschaffenheit und der Montageanleitung durchzuführen. Die unten aufgeführten Druckfestigkeiten dürfen auf keinen Fall unterschritten werden.

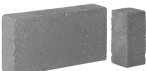
### Baustofftabelle

mit Beschreibung, welche Sets bei folgenden Mauerwerksarten angewendet werden müssen:

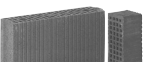
Standardset	Montage-Mörtelset ausschließlich für untenstehende Baustoffe geeignet!	
Beton C12/15 Druckfestigkeit $\geq 15 \text{ N/mm}^2$ 	 Mauerziegel Mz 12 Druckfestigkeit $\geq 12 \text{ N/mm}^2$	 Vollstein aus Leichtbeton V2 Druckfestigkeit $\geq 2 \text{ N/mm}^2$
	 Kalksandvollstein KS 12 Druckfestigkeit $\geq 12 \text{ N/mm}^2$	 Hohlblockstein aus Leichtbeton Hbl 2 Druckfestigkeit $\geq 2 \text{ N/mm}^2$
	 Kalksandlochstein KSL 12 Druckfestigkeit $\geq 12 \text{ N/mm}^2$	 Porenbeton PP2 Druckfestigkeit $\geq 2 \text{ N/mm}^2$
	 Hochlochziegel HLz 12 Druckfestigkeit $\geq 12 \text{ N/mm}^2$ Rohdichte $\geq 1,0 \text{ kg/dm}^3$	

In allen anderen Fällen ist zwingend eine andere, geeignete Befestigungsart durch einen Fachmonteur auszuwählen. Für die sachgerechte Auswahl anderer Befestigungsarten übernimmt hülsta keinerlei Haftung! Bitte beachten Sie, dass bei unsachgemäßer Befestigung der Möbel an der Wand ein Risiko des Herabfallens bzw. Umkippens besteht – besonders bei Verwendung von bauseitig beschafften alternativen Befestigungsmaterialien. Generell sind Sie als Händler/Fachmonteur für die fachgerechte Wandbefestigung verantwortlich.



## Befestigungssets

### Kennzeichnungen an den Typenlistenzeichnungen / Montagehinweise für Hängeelemente

Der Großteil der Möbel hat zwei Wandbefestigungspunkte (= Anzahl an Trägerplatten), wenn diese als Hängeelemente eingeplant werden. Dieses wird nicht explizit in der Typenliste erwähnt. Bei einer abweichenden Anzahl an Wandbefestigungspunkten (= Trägerplatten) wird dieses an den Zeichnungen in der Typenliste mit Zahlen in schwarzen Feldern gekennzeichnet. Jede Trägerplatte benötigt vier Befestigungsschrauben.

- 3** = 3 Trägerplatten
- 4** = 4 Trägerplatten usw.

Ein **Montage-Mörtelset** ist ausreichend für bis zu max. 3 Trägerplatten oder 4 Hängewangen.

**Wichtiger Hinweis:** Je nach Wandbeschaffenheit (siehe oben abgebildete Mauerwerksarten) ist die Montage mittels des speziellen Montage-Mörtelsets und einer handelsüblichen Auspresspistole durchzuführen, welche Grundvoraussetzung für eine sichere und saubere Verarbeitung ist.

### Standardset

Das Standardset besteht aus 4 Kunststoffdübeln und 4 Befestigungsschrauben und ist ausreichend für 1 Trägerplatte. Die Standardsets sind gemäß der Anzahl an Trägerplatten im Beschlagpaket enthalten.

### Montage-Mörtelset für bis zu max. 3 Trägerplatten bestehend aus:

- 9x Injektions-Siebhülsen
- 9x Einschraubhülsen
- 1x Injektionskartusche
- 2x Statikmischer
- 1x Montageanleitung

Bitte verwenden Sie die Befestigungsschrauben aus dem Standardset (wird kostenlos mitgeliefert).

### Bestellbeispiel:

- Anzahl an Trägerplatten aller bestehenden Typen addieren
  - Summe durch „3“ teilen
  - Ergebnis auf volle Zahl aufrunden
- = Anzahl der benötigten Montage-Mörtelsets

M2



## **hülsta TETRIM Wohnen**

Stand: D 1.2024

Entwurf und Konzeption gesetzlich geschützt, Irrtum vorbehalten. Konstruktions-, Farb- und Materialänderungen im Rahmen des technischen Fortschritts vorbehalten.

hülsta-werke · Karl-Hüls-Straße 1 · D-48703 Stadtlohn  
Tel. +49 (0) 2563 / 86-0 · Fax +49 (0) 2563 / 86-1000  
[www.huelsta.com](http://www.huelsta.com)

