

# Möbel LETZ

*Finden und Wohlfühlen*



## Typenplan

Mattes von ADA Trendline - Eckgarnitur rechts beige

### **Wichtiger Hinweis für Sie**

Etwaige Hinweise des Herstellers in dieser Produktinformation, die sich auf die Gewährleistung beziehen, haben für Sie keinerlei Bindungswirkung und können von Ihnen ignoriert werden. Ihre gesetzlichen Gewährleistungsrechte als Verbraucher uns gegenüber, als Ihrem Verkäufer, werden dadurch in keiner Weise berührt oder eingeschränkt. Sie können sich wegen aller Mängel jederzeit an uns wenden. Darüber hinaus gehende Herstellergarantien bleiben natürlich unberührt. Dieser Artikel wird hergestellt von ADA Nova Living, Rakoczi u. 154, 9900 Körömend, Ungarn, [office.anger@ada.at](mailto:office.anger@ada.at)

Möbel Letz GmbH  
Am Gewerbepark 11  
06895 Zahna-Elster

Tel.: 035383 - 6018 50

Fax.: 035383 - 6018 17

# Sitzgruppe MATTES

Alle angegebenen Maße sind Zirkumaße!



**ACHTUNG:** Bei Ausführung in Leder sind zusätzliche Ledernähte angebracht!

**Aufpreisartikel sind rot gekennzeichnet!**

## Sitzqualitäten:

## Grundausrüstung:



Polyätherschaum

**Aufpreis**



Kaltschaum  
**MITTELFEST**

**Aufpreis**



Kaltschaum  
**FEST**



leger gepolstert

## Bei Bestellung bitte angeben:

- Modellname
- Bestellnummer (Zusammenstellung)
- Bezug (ACHTUNG: bei Kombi genaue Angaben)
- Sitzpolsterung (nur bei Kaltschaum MITTELFEST RG 40 oder Kaltschaum FEST RG 50)
- Anzahl der Nackenstützen
- Nackenstützenbügel: Chrom oder Schwarz
- Fußart
- Holzart nur bei Holzfüßen: Buche oder Eiche
- Beizton nur bei Holzfüßen - lt. Beiztonkarte

## Produktinfo für Funktionen:

- Sitztiefenverstellung: standard
- **Doppelliegefunktion: gegen Aufpreis erhältlich**
- **Armteilverstellung: gegen Aufpreis erhältlich**

## Produktinfo für Nackenstützen:

- Anzahl der Nackenstützen nach Wunsch bestellbar

## Produktinfo für Doppelliege:

- Auflieger bei Bezug Stoff: Standard Stoff
- Auflieger bei Bezug Leder: Standard Gradbezug  
**Leder gegen Aufpreis erhältlich**

## Produktinfo für Nackenstützenbügel:

- in Chrom und Schwarz möglich, frei kombinierbar (ein Chromfuß kann auch mit einem schwarzem Nackenstützenbügel kombiniert werden)

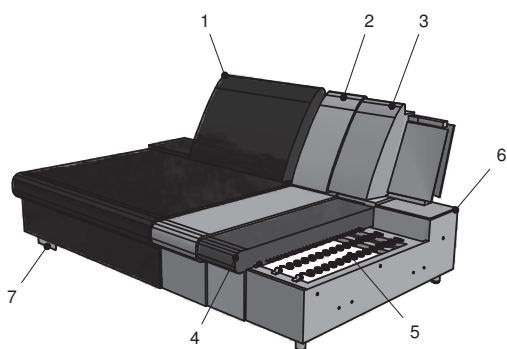

Polsterung: Leger. Eine modellbedingte Wellenbildung ist warentypisch.

1: Bezug: Stoff bzw. Leder

2: Feinpolsterung: weiche Polstervliesmatte unter dem Bezug

3: Lehne: hochwertiger Polyätherschaum

4: Sitz: Sitzqualitäten (siehe oben)

5: Unterfederung: Stahlwellenfeder (NOSAG)

6: Untergestell

7: Füße

## Füße 6.5 cm

**Aufpreis**

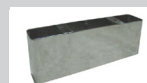

C 270  
Chrom

**Aufpreis**



C 250  
Chrom

**Aufpreis**



S 250  
Schwarz



H 601  
Holz

## Grundausrüstung:

- Gestell: Hartholz, Weichholz, Spanplatten E 1, Sperrholzplatten
- Sitz: Stahlwellenfeder (NOSAG), hochwertiger Polyätherschaum und weiche Polstervliesmatte
- Lehne: hochwertiger Polyätherschaum und weiche Polstervliesmatte

# Sitzgruppe MATTES

## ARTIKELÜBERSICHT

Aufpreisartikel sind rot gekennzeichnet!

### Sofa

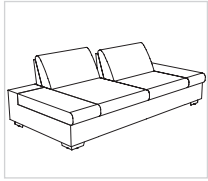

230-156

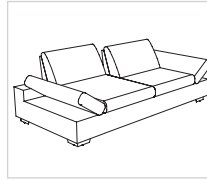

230-156-V  
Armteilverstellung

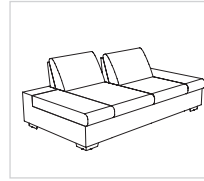

230-130

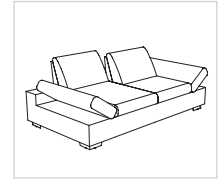

230-130-V  
Armteilverstellung

### Abschlusselement

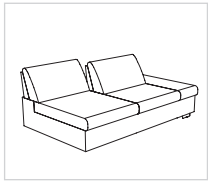

220-156 re  
(210-156 li)\*

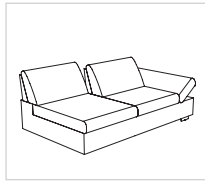

220-156-V re  
(210-156-V li)\*  
Armteilverstellung

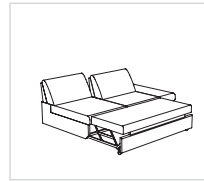

220-156-DL re  
(210-156-DL li)\*  
Doppelliege

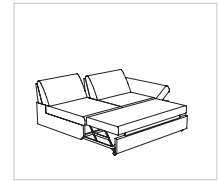

220-156-DL-V re  
(210-156-DL-V li)\*  
Doppelliege und  
Armteilverstellung



220-130 re  
(210-130 li)\*

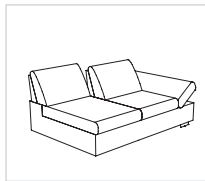

220-130-V re  
(210-130-V li)\*  
Armteilverstellung

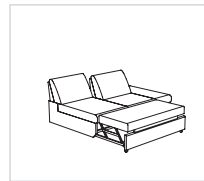

220-130-DL re  
(210-130-DL li)\*  
Doppelliege



220-130-DL-V re  
(210-130-DL-V li)\*  
Doppelliege und  
Armteilverstellung

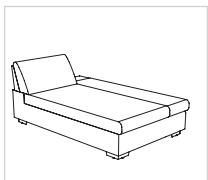

882-78 re  
(872-78 li)\*

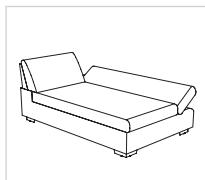

882-78-V re  
(872-78-V li)\*  
Armteilverstellung

### Zubehör



57-121

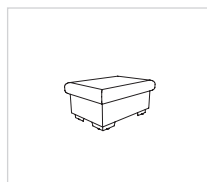

57-81



Nr. 41



Nr. 80

# Sitzgruppe MATTES

**Alle angegebenen Maße sind Zirkumaße!  
 Alle angeführten Skizzen dienen lediglich als Symbolskizzen!**

|   |   |   |  |
|---|---|---|--|
| <p>Gesamthöhe: 80 cm<br/>         Gesamttiefe: 119 cm<br/>         Sitzhöhe: 43 cm<br/>         Sitztiefe: 84 cm<br/>         Sitztiefe inkl. Tiefenverstellung:<br/>         59 cm<br/>         Armteilhöhe: 43-68 cm<br/>         Armteibreite: 39 cm</p> <p>*Bestellnummer in ( ) für<br/>         spiegelbildliche Variante</p> <p><b>Bestellnummer</b> </p> | <p>für<br/>         Doppelliegefunktion<br/>         zu 2B-156</p> <p>-DL</p> | <p>für<br/>         Doppelliegefunktion<br/>         zu 2B-130</p> <p>-DL</p> |  |
| <p>Maß:<br/>         Tiefe:</p>   |   |   |  |
|   |   |   |  |
|   |   |   |  |
|   |   |   |  |
|   |   |   |  |
|   |   |   |  |
|   |   |   |  |
|   |   |   |  |
|   |   |   |  |
|   |   |   |  |
|   |   |   |  |
|   |   |   |  |
|   |   |   |  |
|   |   |   |  |

# Sitzgruppe MATTES

**Alle angegebenen Maße sind Zirkumaße!  
Alle angeführten Skizzen dienen lediglich als Symbolskizzen!**

Gesamthöhe: 80 cm  
Gesamttiefe: 119 cm  
Sitzhöhe: 43 cm  
Sitztiefe: 84 cm  
Sitztiefe inkl. Tiefenverstellung:  
59 cm  
Armteilhöhe: 43-68 cm  
Armteibreite: 39 cm

\*Bestellnummer in ( ) für  
spiegelbildliche Variante

**Bestellnummer** 

Sitzgruppe bestehend aus:

Sitzgruppe bestehend aus:

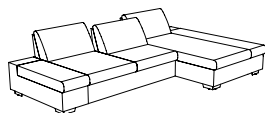

**210-156, 882-78**  
(220-156, 872-78)\*

**210-130, 882-78**  
(220-130, 872-78)\*

Maß:  
Tiefe:

314x187

288x187

Stoffgr. 4-5  
Stoffgr. 8  
Stoffgr. 12  
Stoffgr. 13-16  
Stoffgr. 18-20  
Stoffgr. 22  
Stoffgr. 30  
Stoffgr. 40  
Stoffgr. 45

Ledergr. B/T  
Ledergr. C  
Ledergr. D/V/W  
Ledergr. F  
Ledergr. G

für KS Mittelfest

für KS Fest

für Füße C/S 250

für Fuß H 601

# Sitzgruppe MATTES

**Alle angegebenen Maße sind Zirkumaße!  
Alle angeführten Skizzen dienen lediglich als Symbolskizzen!**

Gesamthöhe: 80 cm  
Gesamttiefe: 119 cm  
Sitzhöhe: 43 cm  
Sitztiefe: 84 cm  
Sitztiefe inkl. Tiefenverstellung:  
59 cm  
Armteilhöhe: 43-68 cm  
Armteilbreite: 39 cm

\*Bestellnummer in ( ) für  
spiegelbildliche Variante

**Bestellnummer** 

Bank 2-sitzig  
mit 2 Armteilen

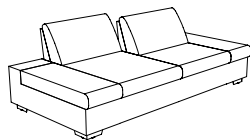

**230-156**

Bank 2-sitzig  
mit 2 Armteilen

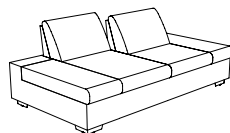

**230-130**

Bank 2-sitzig  
mit 1 Armteil

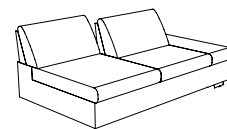

**220-156 re**  
(210-156 li)\*

Maß:  
Tiefe:

234  
119

208  
119

196  
119

Stoffgr. 4-5  
Stoffgr. 8  
Stoffgr. 12  
Stoffgr. 13-16  
Stoffgr. 18-20  
Stoffgr. 22  
Stoffgr. 30  
Stoffgr. 40  
Stoffgr. 45

Ledergr. B/T  
Ledergr. C  
Ledergr. D/V/W  
Ledergr. F  
Ledergr. G

für KS Mittelfest

für KS Fest

für Füße C/S 250

für Fuß H 601

# Sitzgruppe MATTES

**Alle angegebenen Maße sind Zirkumaße!  
Alle angeführten Skizzen dienen lediglich als Symbolskizzen!**

Gesamthöhe: 80 cm  
Gesamttiefe: 119 cm  
Sitzhöhe: 43 cm  
Sitztiefe: 84 cm  
Sitztiefe inkl. Tiefenverstellung:  
59 cm  
Armteilhöhe: 43-68 cm  
Armteilbreite: 39 cm

\*Bestellnummer in ( ) für  
spiegelbildliche Variante

**Bestellnummer** →

Bank 2-sitzig  
mit 1 Armteil

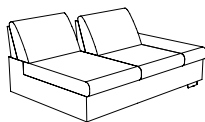

**220-130 re**  
(210-130 li)\*

Chaiselongue  
mit 1 Armteil



**882-78 re**  
(872-78 li)\*

Hocker



**57-121**

Maß:  
Tiefe:

170  
119

118  
187

129  
64

Stoffgr. 4-5  
Stoffgr. 8  
Stoffgr. 12  
Stoffgr. 13-16  
Stoffgr. 18-20  
Stoffgr. 22  
Stoffgr. 30  
Stoffgr. 40  
Stoffgr. 45

Ledergr. B/T  
Ledergr. C  
Ledergr. D/V/W  
Ledergr. F  
Ledergr. G

für KS Mittelfest

für KS Fest

für Füße C/S 250

für Fuß H 601

# Sitzgruppe MATTES

**Alle angegebenen Maße sind Zirkumaße!  
Alle angeführten Skizzen dienen lediglich als Symbolskizzen!**

Gesamthöhe: 80 cm  
Gesamttiefe: 119 cm  
Sitzhöhe: 43 cm  
Sitztiefe: 84 cm  
Sitztiefe inkl. Tiefenverstellung:  
59 cm  
Armteilhöhe: 43-68 cm  
Armteibbreite: 39 cm

\*Bestellnummer in ( ) für  
spiegelbildliche Variante

**Bestellnummer** 

Hocker



57-81

1 Nackenstütze



Nr. 41

1 Nackenstütze



Nr. 80

Maß:  
Tiefe:

89  
64

52

52

Stoffgr. 4-5  
Stoffgr. 8  
Stoffgr. 12  
Stoffgr. 13-16  
Stoffgr. 18-20  
Stoffgr. 22  
Stoffgr. 30  
Stoffgr. 40  
Stoffgr. 45

Ledergr. B/T  
Ledergr. C  
Ledergr. D/V/W  
Ledergr. F  
Ledergr. G

für KS Mittelfest

für KS Fest

für Füße C/S 250

für Fuß H 601



# Sitzgruppe MATTES

**Alle angegebenen Maße sind Zirkumaße!  
Alle angeführten Skizzen dienen lediglich als Symbolskizzen!**

Gesamthöhe: 80 cm  
Gesamttiefe: 119 cm  
Sitzhöhe: 43 cm  
Sitztiefe: 84 cm  
Sitztiefe inkl. Tiefenverstellung:  
59 cm  
Armteilhöhe: 43-68 cm  
Armteibreite: 39 cm

\*Bestellnummer in ( ) für  
spiegelbildliche Variante

**Bestellnummer** 

Aufpreis  
für  
Aufleger in Leder  
zu DL 156

Aufpreis  
für  
Aufleger in Leder  
zu DL 130

Maß:  
Tiefe:

Stoffgr. 4-5  
Stoffgr. 8  
Stoffgr. 12  
Stoffgr. 13-16  
Stoffgr. 18-20  
Stoffgr. 22  
Stoffgr. 30  
Stoffgr. 40  
Stoffgr. 45

Ledergr. B/T  
Ledergr. C  
Ledergr. D/V/W  
Ledergr. F  
Ledergr. G

für KS Mittelfest

für KS Fest

für Füße C/S 250

für Fuß H 601

