

Möbel LETZ

Finden und Wohlfühlen



Typenplan

AV 915 von Erpo Polstermöbel - Polstergarnitur pearl

Wichtiger Hinweis für Sie

Etwaige Hinweise des Herstellers in dieser Produktinformation, die sich auf die Gewährleistung beziehen, haben für Sie keinerlei Bindungswirkung und können von Ihnen ignoriert werden. Ihre gesetzlichen Gewährleistungsrechte als Verbraucher uns gegenüber, als Ihrem Verkäufer, werden dadurch in keiner Weise berührt oder eingeschränkt. Sie können sich wegen aller Mängel jederzeit an uns wenden. Darüber hinaus gehende Herstellergarantien bleiben natürlich unberührt.

Möbel Letz GmbH
Am Gewerbepark 11
06895 Zahna-Elster

Tel.: 035383 - 6018 50

Fax.: 035383 - 6018 17

avantgarde

erpo[®]
Sitz. Kultur.



AV 915

Produktinformation

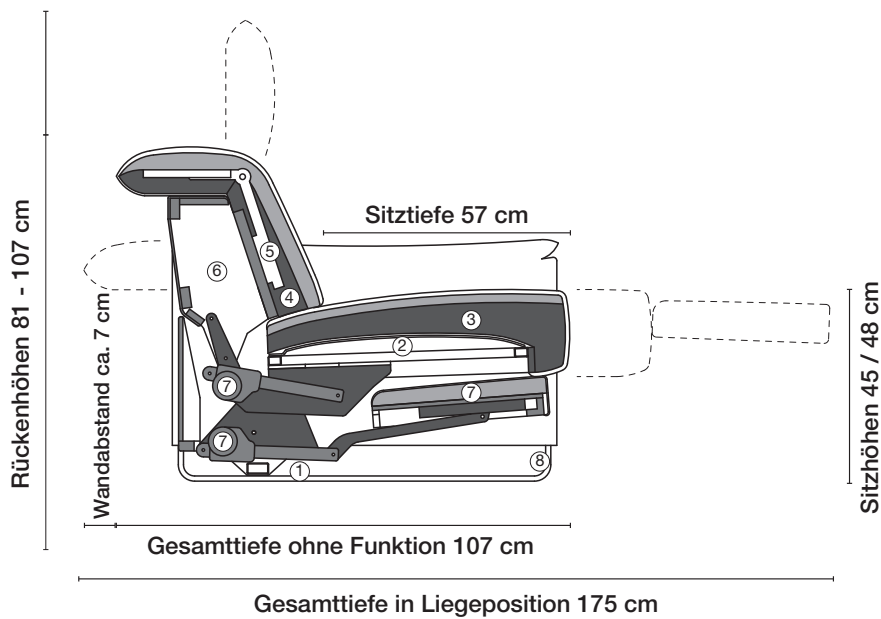

① **Gestell**
ohne Funktion: Holzgestell aus Schichtholzplatten und Buche, gedübelt und verleimt mit Funktion: Tragwerk und Mechanik aus Stahlblechteilen und Stahlrohren verschweißt.

② **Unterfederung**
Stahlrohrsitzrahmen mit Stahlwellenfedern.

③ **Sitzkissen**
Zweischichtige Kaltschaumkombination RG 40 / RG 25, mit Abdeckung aus gestepptem Polyestervlies.

④ **Rückenkissen**
Zweischichtige Kaltschaumkombination RG 35 / RG 25, mit Abdeckung aus gestepptem Polyestervlies.

⑤ **Kopfstütze**
mit Rastbeschlag, Verstellbereich 105°.

⑥ **Rückenkonstruktion**
Holzgestell aus Schichtholzplatten und Buche, gedübelt und verleimt.

⑦ **Optional mit doppelmotorischer Funktion bei den Typen AV915.xx5**
Zweistufiger, elektromotorischer Beschlag mit Wandfrei-Funktion. Durch Betätigen der Funktionstaste wird der Sitz leicht abgesenkt und die Fußauflage ausgefahren. Bei erneuter Betätigung der Taste werden zusätzlich Sitz und Rücken bis zur Liegeposition abgesenkt.

⑧ **Fußausführung**
Metallkufe hochglanz verchromt, matt verchromt, matt schwarz pulverbeschichtet.

Produktumfang

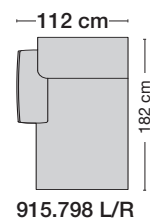
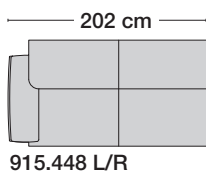
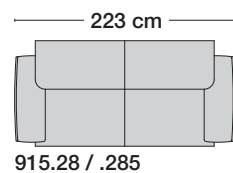
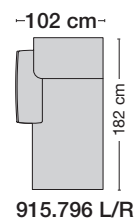
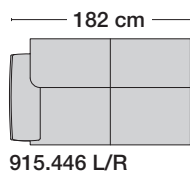
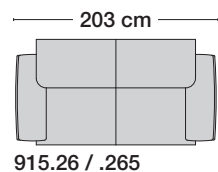
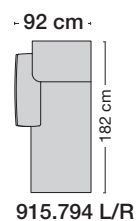
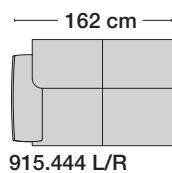
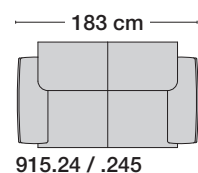
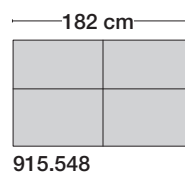
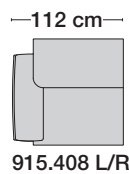
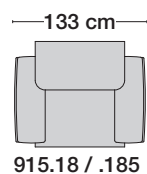
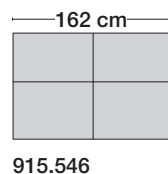
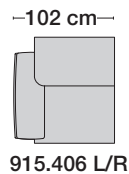
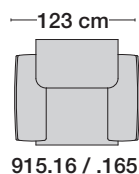
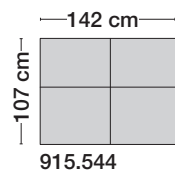
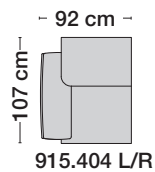
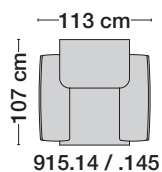

Bitte beachten Sie:
Anreihenelemente, Anreihensofas
und Anbausofas können nur in Kombination
mit einem Longchair verbunden werden.