

# Möbel LETZ

*Finden und Wohlfühlen*



## Typenplan

Lenny von ADA Trendline - Eckgarnitur links window-grey

### **Wichtiger Hinweis für Sie**

Etwaige Hinweise des Herstellers in dieser Produktinformation, die sich auf die Gewährleistung beziehen, haben für Sie keinerlei Bindungswirkung und können von Ihnen ignoriert werden. Ihre gesetzlichen Gewährleistungsrechte als Verbraucher uns gegenüber, als Ihrem Verkäufer, werden dadurch in keiner Weise berührt oder eingeschränkt. Sie können sich wegen aller Mängel jederzeit an uns wenden. Darüber hinaus gehende Herstellergarantien bleiben natürlich unberührt. Dieser Artikel wird hergestellt von ADA Nova Living, Rakoczi u. 154, 9900 Körmend, Ungarn, [office.anger@ada.at](mailto:office.anger@ada.at)

Möbel Letz GmbH  
Am Gewerbepark 11  
06895 Zahna-Elster

Tel.: 035383 - 6018 50

Fax.: 035383 - 6018 17

# Sitzgruppe LENNY



**ACHTUNG:** Bei Ausführung in Leder sind zusätzliche Ledernähte angebracht!  
 Alle angegebenen Maße sind Zirkumaße!

## Grundausrüstung:



leger gepolstert

## Sitzqualitäten:



Kaltschaum  
SOFT



**Aufpreis**  
Kaltschaum  
MITTELFEST



**Aufpreis**  
Kaltschaum  
FEST

## Bei Bestellung bitte angeben:

- Modellname
- Bestellnummer
- Bezug (Achtung: bei Kombi genaue Angaben)
- Sitzpolsterung (nur bei Kaltschaum MITTELFEST RG 40 oder Kaltschaum FEST RG 50)
- Anzahl und Art der Nackenstützen
- Nackenstützenbügel: Chrom oder Schwarz
- Armteilbeschlag: Chrom oder Schwarz
- Fußart
- Holzart (nur bei Holzfüßen): Buche oder Eiche
- Beizton (nur bei Holzfüßen) - lt. Beiztonkarte

## Produktinfo für Funktionen:

- Armteilverstellung: standardmäßig
- Rückenverstellung: standardmäßig; Chaiselongue 850/860-106 ausgenommen

## Produktinfo für Nackenstützen:

- Anzahl der Nackenstützen nach Wunsch bestellbar

## Produktinfo für Armteilbeschlag und Nackenstützenbügel:

- in Chrom und Schwarz möglich, frei kombinierbar (ein Chromfuß kann auch mit einem schwarzem Armteilbeschlag / Nackenstützenbügel kombiniert werden)

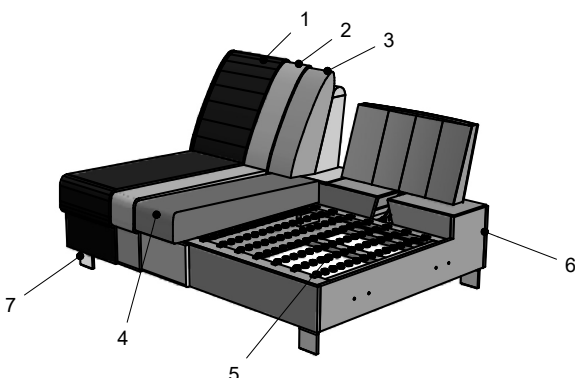

Polsterung: Leger. Eine modellbedingte Wellenbildung ist warentypisch.

- 1: Bezug: Stoff bzw. Leder
- 2: Feinpolsterung: weiche Polstervliesmatte unter dem Bezug
- 3: Lehne: hochwertiger Polyätherschaum
- 4: Sitz: Sitzqualitäten (siehe oben)
- 5: Unterfederung: Stahlwellenfedern (NOSAG)
- 6: Untergestell
- 7: Füße

## Füße 13 cm ohne Aufpreis

	Aufpreis	Aufpreis	Aufpreis	Aufpreis	Aufpreis
C 289 Chrom	S 289 Schwarz	H 179 Holz	H 689 Holz	C 302 Chrom	S 302 Schwarz

**Buche lackiert:**  
 natur Nr. 108  
 nuss Nr. 115  
 nuss Nr. 119  
 schwarz Nr. 250

**Eiche geölt:**  
 Eiche natur geölt (Nr. 400)  
 Eiche licht geölt (Nr. 405)

## Grundausrüstung:

- Gestell: Hartholz, Weichholz, Spanplatten E 1, Sperrholzplatten;  
 Sitz: Stahlwellenfedern (NOSAG), hochwertiger Kaltschaum Soft und weiche Polstervliesmatte;  
 Lehne: hochwertiger Polyätherschaum und weiche Polstervliesmatte

# Sitzgruppe LENNY

## ARTIKELÜBERSICHT

### Sofa

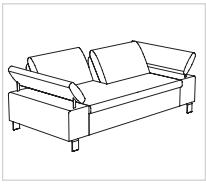

230-156

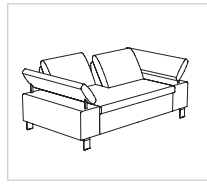

230-130

### Abschlusselement

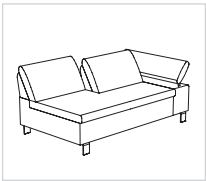

220-156 re  
(210-156 li)\*

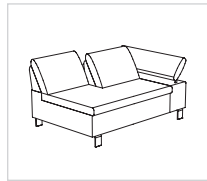

220-130 re  
(210-130 li)\*

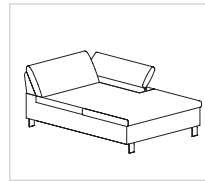

860-106 re  
(850-106 li)\*

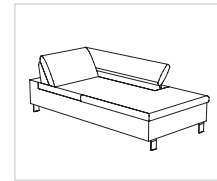

862-78 re  
(852-78 li)\*

### Zwischenelement

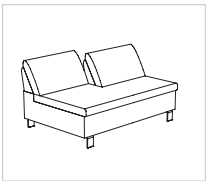

200-156

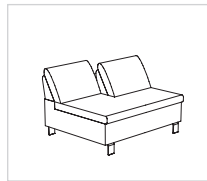

200-130

### Zubehör



57-121



57-81



Nr. 80  
65 cm

passend zu 2B-156,  
CH-78 und CH-106



Nr. 80  
52 cm

passend zu 2B-130



Nr. 72



Nr. 41



# Sitzgruppe LENNY

**Alle Maße sind Zirkumaße!  
Alle angeführten Skizzen dienen lediglich als Symbolskizzen!**

Gesamthöhe: 82 cm  
Höhe mit NS Nr. 41: 97 cm  
Höhe mit NS Nr. 72: 102 cm  
Höhe mit NS Nr. 80: 109 cm  
Armteilhöhe: 63-74 cm  
Sitzhöhe: 42 cm  
Sitztiefe: 78 cm  
Sitztiefe mit Verstellung: 54 cm

\*Bestellnummer in ( ) für  
spiegelbildliche Variante

**Bestellnummer** →

Sitzgruppe bestehend aus:

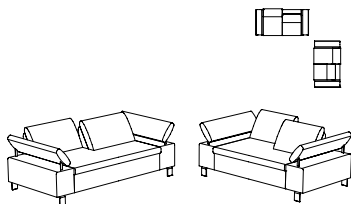

**230-156, 230-130**

Sitzgruppe bestehend aus:

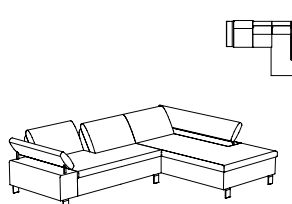

**210-156, 862-78**  
(220-156, 852-78)\*

Sitzgruppe bestehend aus:

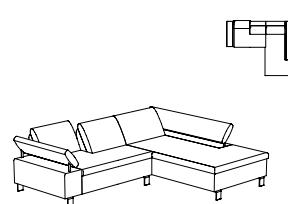

**210-130, 862-78**  
(220-130, 852-78)\*

Maß:  
Tiefe:

-  
-

298x224  
-

272x224  
-

Stoffgr. 4-5  
Stoffgr. 8  
Stoffgr. 12  
Stoffgr. 13-16  
Stoffgr. 18-20  
Stoffgr. 22  
Stoffgr. 30  
Stoffgr. 40  
Stoffgr. 45

Ledergr. B/T  
Ledergr. C  
Ledergr. D/V/W  
Ledergr. F  
Ledergr. G

Kaltschaum Mittelfest  
Kaltschaum Fest

Füße C302 / S302 /  
H179 / H689

# Sitzgruppe LENNY

**Alle angegebenen Maße sind Zirkumaße!  
Alle angeführten Skizzen dienen lediglich als Symbolskizzen!**

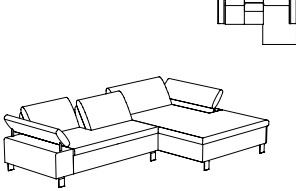
<p>Gesamthöhe: 82 cm Höhe mit NS Nr. 41: 97 cm Höhe mit NS Nr. 72: 102 cm Höhe mit NS Nr. 80: 109 cm Armteilhöhe: 63-74 cm Sitzhöhe: 42 cm Sitztiefe: 78 cm Sitztiefe mit Verstellung: 54 cm</p> <p>*Bestellnummer in ( ) für spiegelbildliche Variante</p> <p><b>Bestellnummer</b> </p>	<p>Sitzgruppe bestehend aus:</p>  <p><b>210-156, 860-106</b> (220-156, 850-106)</p>		
<p>Maß: Tiefe:</p>	<p>326x194</p>		
<p>Stoffgr. 4-5 Stoffgr. 8 Stoffgr. 12 Stoffgr. 13-16 Stoffgr. 18-20 Stoffgr. 22 Stoffgr. 30 Stoffgr. 40 Stoffgr. 45</p> <p>Ledergr. B/T Ledergr. C Ledergr. D/V/W Ledergr. F Ledergr. G</p> <p>Kaltschaum Mittelfest Kaltschaum Fest</p> <p>Füße C302 / S302 / H179 / H689</p>			

# Sitzgruppe LENNY

**Alle angegebenen Maße sind Zirkumaße!  
Alle angeführten Skizzen dienen lediglich als Symbolskizzen!**

Gesamthöhe: 82 cm  
Höhe mit NS Nr. 41: 97 cm  
Höhe mit NS Nr. 72: 102 cm  
Höhe mit NS Nr. 80: 109 cm  
Armteilhöhe: 63-74 cm  
Sitzhöhe: 42 cm  
Sitztiefe: 78 cm  
Sitztiefe mit Verstellung: 54 cm

\*Bestellnummer in ( ) für  
spiegelbildliche Variante

**Bestellnummer** 

Bank 2-sitzig  
mit 2 Armteilen und  
2 Tiefenverstellungen

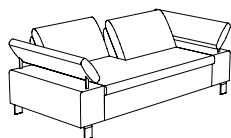

**230-156**

Bank 2-sitzig  
mit 2 Armteilen und  
2 Tiefenverstellungen

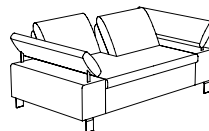

**230-130**

Bank 2-sitzig  
mit 1 Armteil und  
2 Tiefenverstellungen

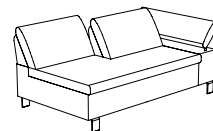

**220-156 re**  
(210-156 li)\*

Maß:  
Tiefe:

218  
111

192  
111

188  
111

Stoffgr. 4-5  
Stoffgr. 8  
Stoffgr. 12  
Stoffgr. 13-16  
Stoffgr. 18-20  
Stoffgr. 22  
Stoffgr. 30  
Stoffgr. 40  
Stoffgr. 45

Ledergr. B/T  
Ledergr. C  
Ledergr. D/V/W  
Ledergr. F  
Ledergr. G

Kaltschaum Mittelfest  
Kaltschaum Fest

Füße C302 / S302 /  
H179 / H689

# Sitzgruppe LENNY

**Alle angegebenen Maße sind Zirkumaße!  
Alle angeführten Skizzen dienen lediglich als Symbolskizzen!**

Gesamthöhe: 82 cm  
Höhe mit NS Nr. 41: 97 cm  
Höhe mit NS Nr. 72: 102 cm  
Höhe mit NS Nr. 80: 109 cm  
Armteilhöhe: 63-74 cm  
Sitzhöhe: 42 cm  
Sitztiefe: 78 cm  
Sitztiefe mit Verstellung: 54 cm

\*Bestellnummer in ( ) für  
spiegelbildliche Variante

**Bestellnummer** →

Bank 2-sitzig  
mit 1 Armteil und  
2 Tiefenverstellungen

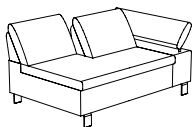

**220-130 re**  
(210-130 li)\*

Bank 2-sitzig  
ohne Armteil  
mit 2 Tiefenverstellungen

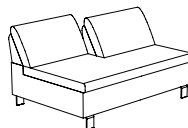

**200-156**

Bank 2-sitzig  
ohne Armteil  
mit 2 Tiefenverstellungen

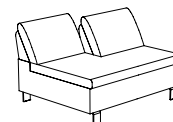

**200-130**

Maß:  
Tiefe:

162  
111

158  
111

132  
111

Stoffgr. 4-5  
Stoffgr. 8  
Stoffgr. 12  
Stoffgr. 13-16  
Stoffgr. 18-20  
Stoffgr. 22  
Stoffgr. 30  
Stoffgr. 40  
Stoffgr. 45

Ledergr. B/T  
Ledergr. C  
Ledergr. D/V/W  
Ledergr. F  
Ledergr. G

Kaltschaum Mittelfest  
Kaltschaum Fest

Füße C302 / S302 /  
H179 / H689

# Sitzgruppe LENNY

**Alle angegebenen Maße sind Zirkumaße!  
Alle angeführten Skizzen dienen lediglich als Symbolskizzen!**

Gesamthöhe: 82 cm  
Höhe mit NS Nr. 41: 97 cm  
Höhe mit NS Nr. 72: 102 cm  
Höhe mit NS Nr. 80: 109 cm  
Armteilhöhe: 63-74 cm  
Sitzhöhe: 42 cm  
Sitztiefe: 78 cm  
Sitztiefe mit Verstellung: 54 cm

\*Bestellnummer in ( ) für  
spiegelbildliche Variante

**Bestellnummer**

Chaiselongue  
mit 1 Armteil  
ohne Tiefenverstellung

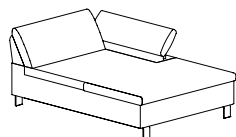

**860-106 re**  
(850-106 li)\*

Chaiselongue  
mit 1 Armteil und  
1 Tiefenverstellung

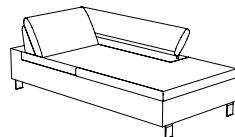

**862-78 re**  
(852-78 li)\*

Hocker

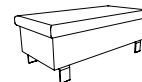

**57-121**

Maß:  
Tiefe:

138  
194

110  
224

126  
61

Stoffgr. 4-5  
Stoffgr. 8  
Stoffgr. 12  
Stoffgr. 13-16  
Stoffgr. 18-20  
Stoffgr. 22  
Stoffgr. 30  
Stoffgr. 40  
Stoffgr. 45

Ledergr. B/T  
Ledergr. C  
Ledergr. D/V/W  
Ledergr. F  
Ledergr. G

Kaltschaum Mittelfest  
Kaltschaum Fest

Füße C302 / S302 /  
H179 / H689



# Sitzgruppe LENNY

**Alle angegebenen Maße sind Zirkumaße!  
Alle angeführten Skizzen dienen lediglich als Symbolskizzen!**

Gesamthöhe: 82 cm  
Höhe mit NS Nr. 41: 97 cm  
Höhe mit NS Nr. 72: 102 cm  
Höhe mit NS Nr. 80: 109 cm  
Armteilhöhe: 63-74 cm  
Sitzhöhe: 42 cm  
Sitztiefe: 78 cm  
Sitztiefe mit Verstellung: 54 cm

\*Bestellnummer in ( ) für  
spiegelbildliche Variante

**Bestellnummer** 

Hocker



57-81

Nackenstütze  
inkl. Verstellung  
(passend zu 2B-156,  
CH-78 und CH-106)



Nr. 80

Nackenstütze  
inkl. Verstellung  
(passend zu 2B-130)



Nr. 80

Maß:  
Tiefe:

86  
61

65  
-

52  
-

Stoffgr. 4-5  
Stoffgr. 8  
Stoffgr. 12  
Stoffgr. 13-16  
Stoffgr. 18-20  
Stoffgr. 22  
Stoffgr. 30  
Stoffgr. 40  
Stoffgr. 45

Ledergr. B/T  
Ledergr. C  
Ledergr. D/V/W  
Ledergr. F  
Ledergr. G

Kaltschaum Mittelfest  
Kaltschaum Fest

Füße C302 / S302 /  
H179 / H689

# Sitzgruppe LENNY

**Alle angegebenen Maße sind Zirkumaße!  
Alle angeführten Skizzen dienen lediglich als Symbolskizzen!**

Gesamthöhe: 82 cm  
Höhe mit NS Nr. 41: 97 cm  
Höhe mit NS Nr. 72: 102 cm  
Höhe mit NS Nr. 80: 109 cm  
Armteilhöhe: 63-74 cm  
Sitzhöhe: 42 cm  
Sitztiefe: 78 cm  
Sitztiefe mit Verstellung: 54 cm

\*Bestellnummer in ( ) für  
spiegelbildliche Variante

**Bestellnummer** 

Nackenstütze  
oval



Nr. 72

Nackenstütze  
rund



Nr. 41

Maß:  
Tiefe:

60  
-

52  
-

Stoffgr. 4-5  
Stoffgr. 8  
Stoffgr. 12  
Stoffgr. 13-16  
Stoffgr. 18-20  
Stoffgr. 22  
Stoffgr. 30  
Stoffgr. 40  
Stoffgr. 45

Ledergr. B/T  
Ledergr. C  
Ledergr. D/V/W  
Ledergr. F  
Ledergr. G

Kaltschaum Mittelfest  
Kaltschaum Fest

Füße C302 / S302 /  
H179 / H689