

Möbel LETZ

Finden und Wohlfühlen



Typenplan

Panama von Erpo Polstermöbel - Polstergruppe tabak

Wichtiger Hinweis für Sie

Etwaige Hinweise des Herstellers in dieser Produktinformation, die sich auf die Gewährleistung beziehen, haben für Sie keinerlei Bindungswirkung und können von Ihnen ignoriert werden. Ihre gesetzlichen Gewährleistungsrechte als Verbraucher uns gegenüber, als Ihrem Verkäufer, werden dadurch in keiner Weise berührt oder eingeschränkt. Sie können sich wegen aller Mängel jederzeit an uns wenden. Darüber hinaus gehende Herstellergarantien bleiben natürlich unberührt. Dieser Artikel wird hergestellt von ERPO Möbelwerk GmbH, Albert-Einstein-Straße 9, 88521 Ertingen, Deutschland, verkauf@erpo.de

Möbel Letz GmbH
Am Gewerbepark 11
06895 Zahna-Elster

Tel.: 035383 - 6018 50

Fax.: 035383 - 6018 17

collection

erpo[®]
Sitz. Kultur.



Panama

Panama

Produktinformation

collection

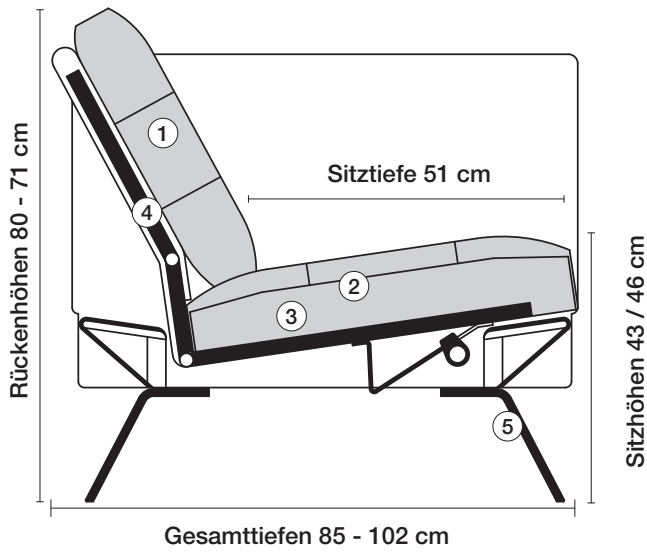

- ① Rückenkissen**
 Genähtes Kammerkissen mit
 Schaumstoff- / Vliesfaser-Füllung.
- ② Sitzkissen**
 Kaltschaumkern und hochwertiger
 Kammerkissenabdeckung mit
 Schaumstoff- / Vliesfaser-Füllung.
- ③ Unterfederung**
 Dauerelastische Gummigurtunter-
 federung mit Polyetherschaumein-
 lage und Vliesabdeckung.
- ④ Stahlrohrkonstruktion**
 Das Prinzip der Bequemlichkeit
 für die stufenlose Anpassung von
 Rückenlehne und Sitz.
- ⑤ Füße**
 Metallbügelfuß grafit pulverbe-
 schichtet oder
 Metallbügelkufe hochglanz ver-
 chromt, matt schwarz pulverbe-
 schichtet oder
 Vierkantrohrkufe hochglanz ver-
 chromt, matt schwarz pulverbe-
 schichtet.

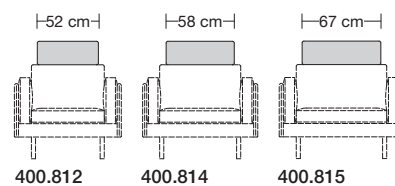
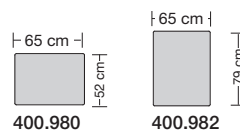
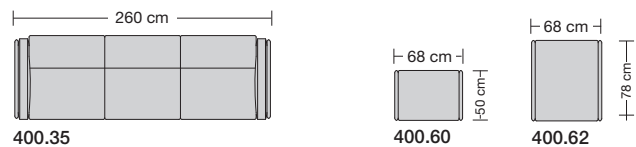
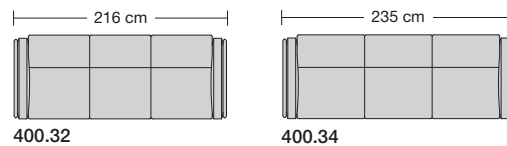
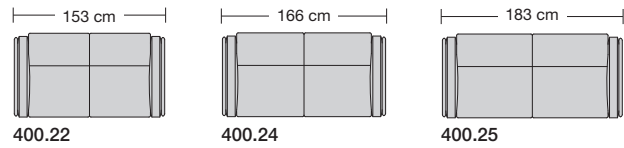
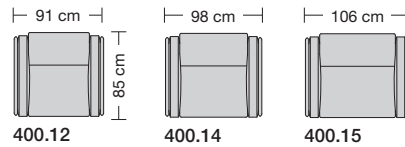

Produktinformation

Fussausführung



Metallbügelfuß 40/405



Metallbügelkufe 41/415



Rohrkufe 42/425

Metallbügelfuß 40/405

- Metallbügelfuß 40/405 für Sitzhöhe 43 bzw. 46 cm, graphit pulverbeschichtet

Metallbügelkufe 41/415

- Metallbügelkufe 41/415 für Sitzhöhe 43 bzw. 46 cm, hochglanz verchromt, matt schwarz pulverbeschichtet

Rohrkufe 42/425

- Rohrkufe 42/425 für Sitzhöhe 43 bzw. 46 cm, hochglanz verchromt, matt schwarz pulverbeschichtet.