

Möbel LETZ

Finden und Wohlfühlen



Typenplan

Techno von Röhr-Bush - Stollen-Regalsystem hellgrau

Wichtiger Hinweis für Sie

Etwaige Hinweise des Herstellers in dieser Produktinformation, die sich auf die Gewährleistung beziehen, haben für Sie keinerlei Bindungswirkung und können von Ihnen ignoriert werden. Ihre gesetzlichen Gewährleistungsrechte als Verbraucher uns gegenüber, als Ihrem Verkäufer, werden dadurch in keiner Weise berührt oder eingeschränkt. Sie können sich wegen aller Mängel jederzeit an uns wenden. Darüber hinaus gehende Herstellergarantien bleiben natürlich unberührt. Dieser Artikel wird hergestellt von Röhr-Bush, Dammstraße 32, 33397 Rietberg, Deutschland, info@roehr-bush.de

Möbel Letz GmbH
Am Gewerbepark 11
06895 Zahna-Elster

Tel.: 035383 - 6018 50

Fax.: 035383 - 6018 17

techno by rb



Kombinationsmöglichkeiten

Alle Korpus-, Front- und Schreibtischplattenausführungen sind in 3 Schritten frei miteinander kombinierbar.

Bei allen Ausführungen handelt es sich um E1-Qualitätsspanplatten mit Melaminharz-Oberfläche: kratzfest · stoßfest · feuchtigkeitsabweisend · lichtbeständig
E.-Boden = Einlegeboden, Boden fest = mit Korpus verleimt, nicht verstellbar, X = feste Böden. *Ausführungen: Holznachbildungen = Kunststoffoberfläche.

Bei Bestellungen ohne Angabe der Korpusausführungs-Nr. werden standardmäßig **Weitwinkel-Scharniere** geliefert.

1. Korpusausführung

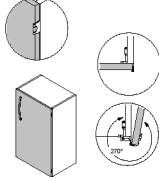
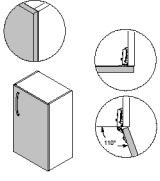
Dekor	Weitwinkel, 270° (Standard)	Topfband, gedämpft, 110°
Weiß	9010	9020
Hellgrau	9310	9320
Kieselgrau neu	6910	6920
Mittelgrau	6110	6120
Anthrazit	5910	5920
Ahorn	7110	7120
Camara*	5410	5420
Eiche Sand* neu	3810	3820
Hickory*	3110	3120
		

2. Frontausführung

Dekor	Ausführung
Weiß	90
Hellgrau	93
Kieselgrau neu	69
Mittelgrau	61
Anthrazit	59
Ahorn	71
Camara*	54
Eiche Sand* neu	38
Hickory*	31

3. Schreibtischplattenausführung

Dekor	Ausführung
Weiß	90
Hellgrau	93
Kieselgrau neu	69
Mittelgrau	61
Anthrazit	59
Ahorn	71
Camara*	54
Eiche Sand* neu	38
Hickory*	31

Bestellbeispiel:

Techno Artikel auswählen
 (Bei Schreibtischen: Fußgestell wird über Art.-Nr. definiert)

Bsp.: Art.-Nr. 480 und Art.-Nr. R10

1. Korpusausführung wählen
 (Weitwinkel oder Topfband gedämpft)

Bsp.: 9010 Weiß, Weitwinkel

2. Frontausführung auswählen

Bsp.: 93 Hellgrau

3. Schreibtischplattenausführung auswählen

Bsp.: 90 Weiß

4. Griff auswählen

Bsp.: W1 Bügelgriff, weiß, Metall

Notwendige Bestellangaben:

019	R10	9010	-	90	-
019	480	9010	93	-	W1
Programm-Nr.	Art.-Nr.	Korpus	Front	Schreibtischplatte	Griff

Entspricht:

Art.-Nr. R10

Schreibtischplatte:
90 Weiß

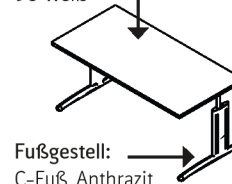

Art.-Nr. 480

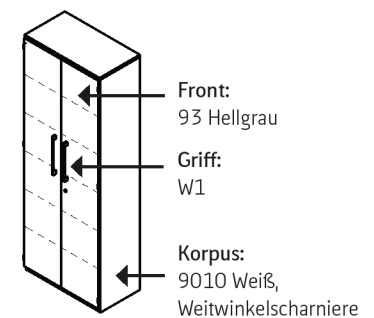

Sonderanfertigungen (gegen Aufpreis)

Mögliche Sonderanfertigungen entnehmen Sie bitte unserer **Liste Maßanfertigung Bürosysteme**.

Sollten Sie die von Ihnen gewünschte Sonderanfertigung nicht in dieser Liste finden, bieten wir Ihnen diese, wenn technisch machbar, gerne an. Bitte rufen Sie unsere Auftragsbearbeitung an oder senden Sie uns eine Mail mit Skizze und Beschreibung. Wir prüfen die Machbarkeit umgehend und nennen Ihnen den Preis.

Beispiele:

Anbauteile
Breiten-, Höhen- oder Tiefen-
kürzung

Schubkästen
und Türen
zur individuellen
Gestaltung

Schreibtische
Breiten- und Tiefen-
kürzung

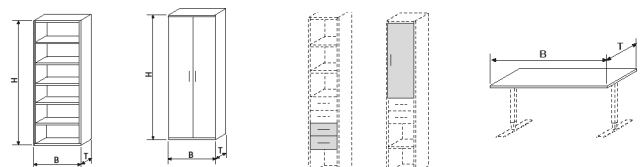

4. Individuelle Griffvarianten

Alle Griffe sind preisgleich

- Zu jeder Ausführung kann einer der folgenden Griffe gewählt werden.
- Bei Bestellungen ohne individuelle Griffangabe wird der Griff **B1** geliefert.

Griff B1 Standardgriff Bügel-Griff Alusilber, Metall	Griff W1 Bügel-Griff Weiß, Metall	Griff R1 Bügel-Griff Anthrazit, Metall	Griff M1 Design-Griff Alusilber, Metall	Griff N1 Design-Griff Weiß, Metall	Griff P1 Design-Griff Anthrazit, Metall	Griff F1 Bügel-Griff Alusilber, Aluminium	Griff K1 Bügel-Griff Alusilber, Metall

Fußgestelle

Die Fußgestelle werden über Artikelnummern definiert.

4-Fuß Alusilber Höhenverstellung: 68,0 - 82,0 cm Höhenaus Schub Alusilber	C-Fuß Alusilber, Anthrazit Höhenverstellung: 70,0 - 82,0 cm Höhenaus Schub Alusilber	Design-Fuß Alusilber, Anthrazit, Weiß Höhenverstellung: 70,0 - 82,0 cm Höhenaus Schub Alusilber	T-Fuß-Multi Alusilber, Anthrazit, Weiß Höhenverstellung: 68,0 - 82,0 cm	T-Fuß-Multi mit elektrischer Höheneinstellung Alusilber, Anthrazit, Weiß Höhenverstellung: 64,0 - 128,0 cm

Produktinformation

Konferenztische

Konferenztischkombination - Sechseck

- 1) 6 Trapeztische
- 2) Einzeltischkombination für schnellen Umbau
- 3) Erweiterungsmöglichkeit mit rechteckigen oder quadratischen Tischformen durch gleiche Seitenlänge von 80 cm

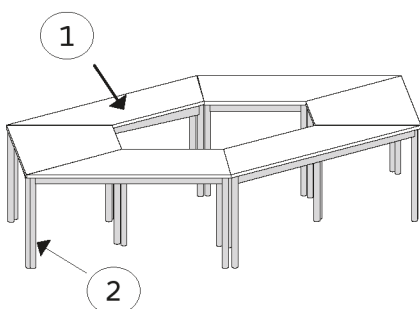

Weitere Kombinationen

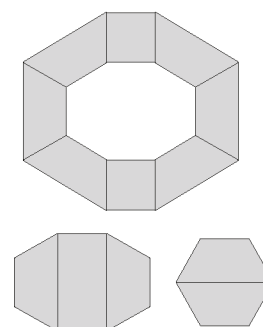

Produktinformation

Positionen für Kabeldurchlässe, Induktionsladegerät, Steckerleiste und Steckdoseneinsatz

Kabeldurchlässe Art. 756, 736, 821
 Induktionsladegerät Art. 726,
 Steckerleiste Art. 846 (847 = CH),
 Steckdoseneinsatz Art. 848.

Die Angabe der Position ist zwingend erforderlich. Sonderpositionen erhalten Sie auf Anfrage. Die Bohrung aller Kabeldurchlässe und Steckdoseneinsätze beträgt \varnothing 6,0 cm, so dass dieses Equipment untereinander austauschbar ist.

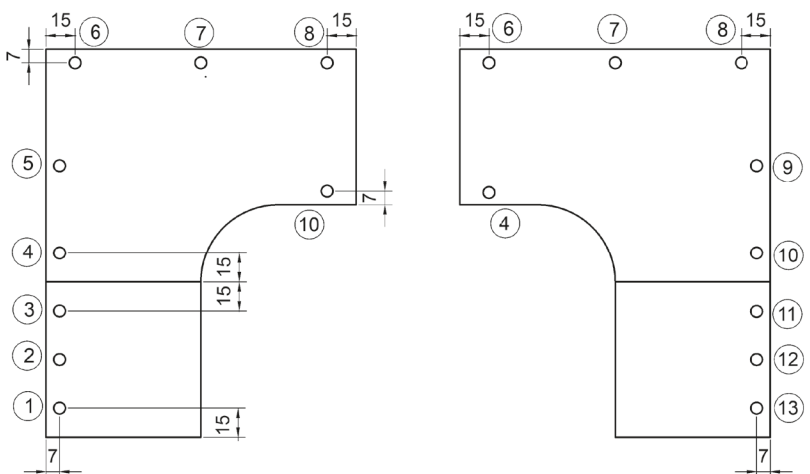
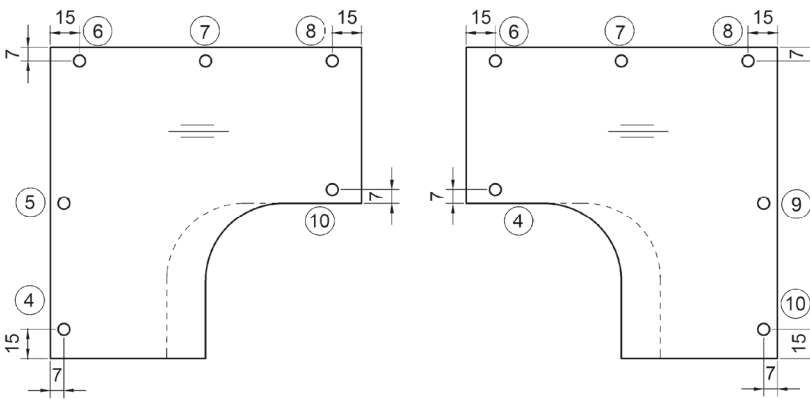
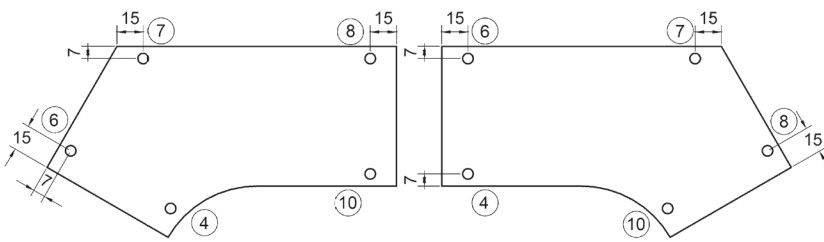
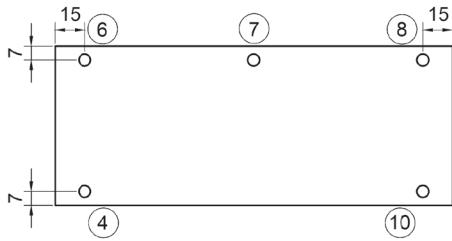

Countermodule

Countermodule sind nicht mit elektrisch höhenverstellbaren Schreibtischen kombinierbar!

Bestellbeispiel:

Countermodul Nr. 791 + Counter-aufsatz Nr. 792 + Beleuchtung Nr. 745 + Counterseitenabschluss Nr. 794

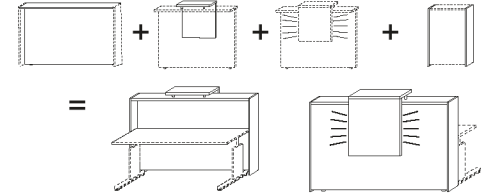

Weitere Kombinationen

Doppel-Counter-Kombination mit zwei Counteraufsätzen

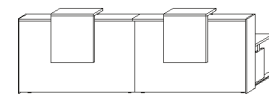

Doppel-Counter-Kombination mit einem Counteraufsatz

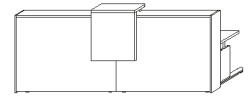

Counterkombinationen mit zwei Winkelschreibtischen

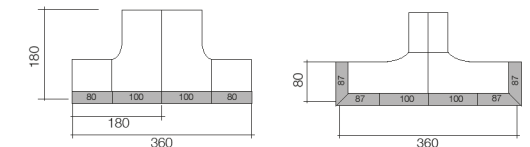

Counterkombination mit Rechteschreibtischen

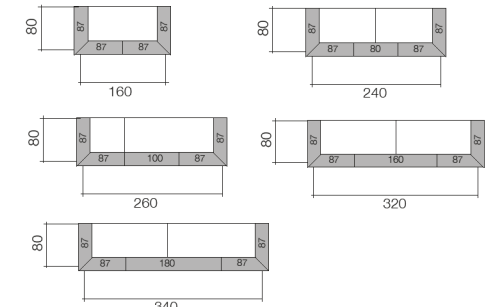

Countermodul mit gegenüberliegenden Rechteschreibtischen

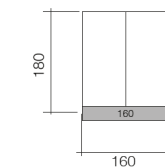

Eck-Countermodul inkl. Schreibtischplatte nur zum Verketteten mit anderen Thekenelementen geeignet.

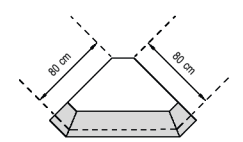

Eckkombination mit Winkelschreibtisch

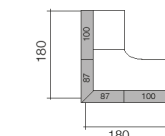

Countermodule in U-Form Kombination mit zwei Winkelschreibtischen

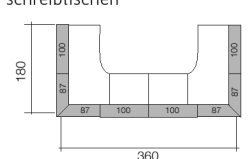

Eckkombination mit Verkettungsplatte



Möbel by rb

Geprüfte Qualität: Goldenes M

Mit der Zertifizierung RAL-GZ 430 „Goldenes M“ der Deutschen Gütegemeinschaft Möbel e.V. stellen wir sicher, dass unsere Materialien und Produkte hinsichtlich Qualität, Sicherheit, Gesundheit und Umweltschutz strenge Kriterien erfüllen - und damit ohne jegliches Risiko genutzt werden können. Denn die Güte- und Prüfbestimmungen RAL GZ 430 der DGM gehören zu den strengsten und umfangreichsten Nachweisen für Möbelqualität weltweit.



Geprüfte Sicherheit: GS

Geprüfte Sicherheit für Schreibtische, Schreibtischcontainer und Aktenelemente (Ausgeschlossen sind weiße Schreibtischplatten). Genaue Informationen entnehmen Sie den entsprechenden Produktinformationen.



Made in Germany

Seit 1953 steht der Name röh für zuverlässige und langlebige Qualitätsmöbel „Made in Germany“. Höchste Qualität – nur das kann der Maßstab für die Produktion unserer Möbel sein. Dazu setzen wir auf hochwertige Materialien, Einsatz modernster Technologien und auf das Know-How unserer qualifizierten, passionierten Mitarbeiter. Um diese hohe Qualität zu gewährleisten, produziert Röh-Bush ganz bewusst in Deutschland. Genauer gesagt in Ostwestfalen. Und genau davon profitieren schließlich auch unsere Kunden: Sie können die beste Qualität nicht nur erwarten, sondern sich voll und ganz darauf verlassen.



Verbraucherinformationen

Allgemeine Gebrauchs- und Pflegehinweise, warentypische Eigenschaften und wichtige Informationen von A – Z finden Sie auf unserer Website:
www.roehr-bush.de/moebelpflegehinweise



Produktinformationen

Praktisch

Robuste Melaminharz-Oberfläche: UV-beständig und widerstandsfähig gegen Kratzer, Stöße, Hitze und Feuchtigkeit. Alle farbigen Metallteile sind in bester Qualität pulverbeschichtet.

Aktenschränke sind jeweils mit einer Schlag- und Staubleiste versehen. Die Staubleisten sind anthrazit farbig. Ausnahme: Bei weißen Aktenschränken sind diese weiß.

Aktenschränke, Regale, Jalousie- und Schiebetürelemente sind mit Sockelhohenstellern ausgestattet (Ausnahme: Art. 488, 489, 494).

Bei den abschließbaren Aktenschränken wird ein durchgehendes Stangenschloss eingesetzt.

Maximale Beinfreiheit bei Eckschreibtischen (durchgehende Trägerholme mit nur einem Eckfuß).

Langlebig

Korpusstärke 16 mm, Frontstärke 19 mm mit ABS-Kanten, Einlegeböden 22 mm mit ABS-Kanten mit maximaler Belastung 50 kg / m², Schreibtischplattenstärke 28 mm mit ABS-Kanten, Oberböden 22 mm.

Schubkästen laufen auf mehrfach kugelgelagerten Unterflurauszügen mit Selbsteinzugsfunktion und sind gedämpft. Alle Anbauteile haben einen Vollauszug.

Sicher

Ausschließlicher Einsatz der Qualitätspanplatte entsprechend den Anforderungen der Emissionsklasse E1, zertifizierte ökologische Produkt-Schadstoffprüfung, Einscheiben-Sicherheitsglas (ESG), energiesparende LED-Beleuchtung mit CE-Zeichen.

Belastbarkeit der Schreibtische nach DIN (Fachbericht 147/2006-06), Schränke und Regalböden entsprechend nach DIN (Fachbericht 68874/Teil 1). Schreibtisch-Rollcontainer mit Zentralverriegelung, Auszugssperre und Kippsicherung.



Schreibtische mit Rechteckplatte 60er Tiefe

Schreibtisch mit Rechteckplatte

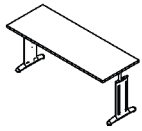

Bsp.-Abb.: C-Fuß

Fußgestell ist über Best.-Nr. wählbar

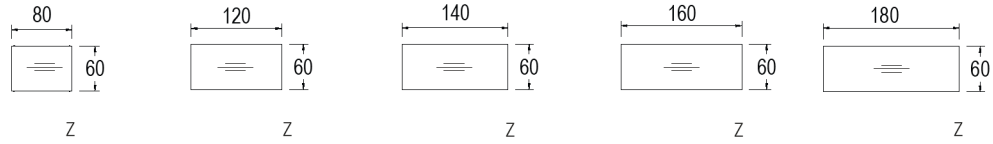

Maße in cm:	B. H. T.	80,0		120,0		140,0		160,0		180,0	
		Best.-Nr.:	Preis	Best.-Nr.:	Preis	Best.-Nr.:	Preis	Best.-Nr.:	Preis	Best.-Nr.:	Preis
 4-Fuß H. 68,0-82,0	68,0/70,0-82,0 60,0	E94		E95		E96		E97		E98	
	4-Fuß Alusilber										
	C-Fuß Alusilber	174		175		178		179		190	
 C-Fuß H. 70,0-82,0	C-Fuß Anthrazit	R94		R95		R96		R97		R98	
	Design-Fuß Alusilber	A94		A95		A96		A97		A98	
 Design-Fuß H. 70,0-82,0	Design-Fuß Anthrazit	C94		C95		C96		C97		C98	
	Design-Fuß Weiß	B94		B95		B96		B97		B98	

Schreibtische mit Rechteckplatte 80er Tiefe

Schreibtisch mit Rechteckplatte

- Auf Anfrage auch mit anderer Plattenform lieferbar -

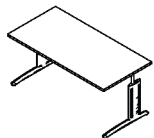

Bsp.-Abb.: C-Fuß

Fußgestell ist über Best.-Nr. wählbar

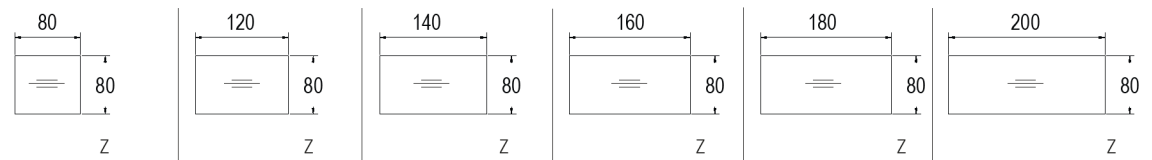

Maße in cm:	B. H. T.	80,0		120,0		140,0		160,0		180,0		200,0	
		Best.-Nr.:	Preis	Best.-Nr.:	Preis	Best.-Nr.:	Preis	Best.-Nr.:	Preis	Best.-Nr.:	Preis	Best.-Nr.:	Preis
 4-Fuß H. 68,0-82,0	68,0/70,0-82,0 80,0	E08		E09		E07		E10		E11		E12	
	4-Fuß Alusilber mit Standard-Füßen												
 C-Fuß H. 70,0-82,0	C-Fuß Alusilber mit Standard-Füßen	008		009		007		010		011		012	
	C-Fuß Alusilber mit 1 verkürzten Fuß	018		019		017		020		021		022	
	C-Fuß Anthrazit mit Standard-Füßen	R08		R09		R07		R10		R11		R12	
	C-Fuß Anthrazit mit 1 verkürzten Fuß	R18		R19		R17		R20		R21		R22	
 Design-Fuß H. 70,0-82,0	Design-Fuß Alusilber mit Standard-Füßen	A08		A09		A07		A10		A11		A12	
	Design-Fuß Alusilber mit 1 verkürzten Fuß	A18		A19		A17		A20		A21		A22	
	Design-Fuß Anthrazit mit Standard-Füßen	C08		C09		C07		C10		C11		C12	
	Design-Fuß Anthrazit mit 1 verkürzten Fuß	C18		C19		C17		C20		C21		C22	
 T-Fuß Multi H. 68,0-82,0	Design-Fuß Weiß mit Standard-Füßen	B08		B09		B07		B10		B11		B12	
	Design-Fuß Weiß mit 1 verkürzten Fuß	B18		B19		B17		B20		B21		B22	
	T-Fuß Multi Alusilber	145		146		147		148		149		150	
T-Fuß Multi Anthrazit	152		154		156		158		164		166		
T-Fuß Multi Weiß	151		153		155		157		159		165		

Schreibtische mit Rechteckplatte
100er Tiefe

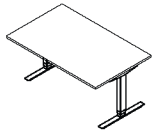

Bsp.-Abb.: T-Fuß

Fußgestell ist über Best.-Nr. wählbar

Schreibtisch mit Rechteckplatte

- Auf Anfrage auch mit anderer Plattenform lieferbar -

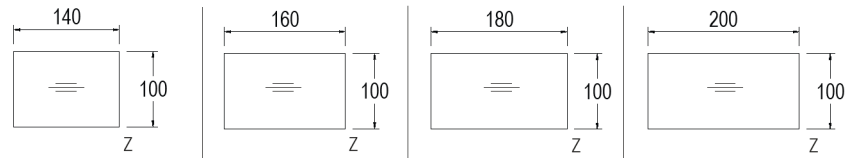

Fußgestell	Maße in cm:	B.	H.	T.	140,0		160,0		180,0		200,0	
					Best.-Nr.:	Preis	Best.-Nr.:	Preis	Best.-Nr.:	Preis	Best.-Nr.:	Preis
4-Fuß	68,0-82,0 100,0				E27		E34		E31		E35	
T-Fuß Multi					-	-	180		183		186	
					-	-	182		185		188	
					-	-	181		184		187	

Schreibtische mit Freiformplatte

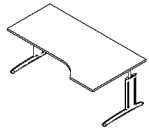

Bsp.-Abb.: C-Fuß
(Für Anbau von Schreibtisch-
anbautypen geeignet, s. S. 18)

Fußgestell ist über
Best.-Nr. wählbar

Schreibtisch mit Freiformplatte

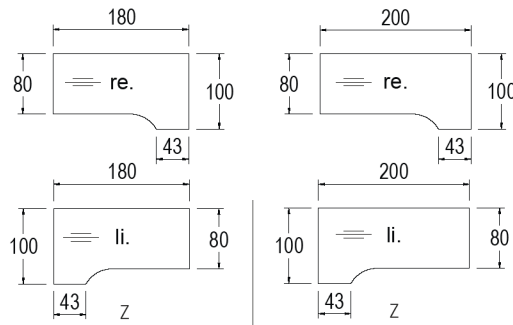

Schreibtisch mit Freiformplatte

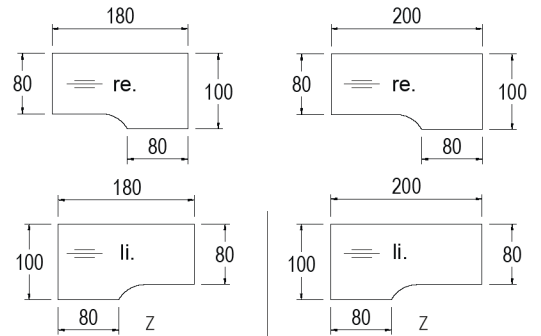

Fußgestell	Maße in cm:	B. H. T.	180,0		200,0		180,0		200,0	
			Best.-Nr.:	Preis	Best.-Nr.:	Preis	Best.-Nr.:	Preis	Best.-Nr.:	Preis
4-Fuß H. 68,0-82,0	68,0/70,0-82,0 80,0/100,0		E32 r.		E24 r.		E62 r.		E64 r.	
			E33 l.		E25 l.		E63 l.		E65 l.	
C-Fuß H. 70,0-82,0			108 r.		024 r.		062 r.		064 r.	
			109 l.		025 l.		063 l.		065 l.	
Design-Fuß H. 70,0-82,0			A32 r.		A24 r.		A62 r.		A64 r.	
			A33 l.		A25 l.		A63 l.		A65 l.	
			C32 r.		C24 r.		C62 r.		C64 r.	
			C33 l.		C25 l.		C63 l.		C65 l.	
T-Fuß Multi H. 68,0-82,0			B32 r.		B24 r.		B62 r.		B64 r.	
			B33 l.		B25 l.		B63 l.		B65 l.	
			980 r.		982 r.		168 r.		126 r.	
			981 l.		983 l.		169 l.		127 l.	
			132 r.		136 r.		196 r.		124 r.	
			133 l.		137 l.		195 l.		125 l.	
			130 r.		134 r.		194 r.		128 r.	
			131 l.		135 l.		193 l.		129 l.	

Schreibtische mit Freiformplatte

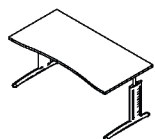

Bsp.-Abb.: C-Fuß

Fußgestell ist über
Best.-Nr. wählbar

Schreibtisch mit Freiformplatte

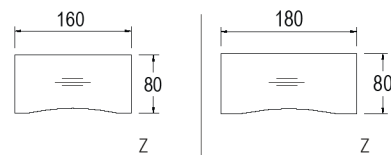

Schreibtisch mit Freiformplatte

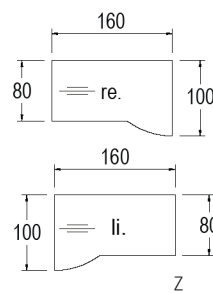

Schreibtisch mit Freiformplatte

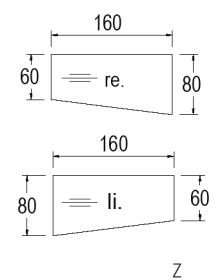

Fußgestell	Maße in cm:	B. H. T.	160,0		180,0		160,0		160,0	
			Best.-Nr.:	Preis	Best.-Nr.:	Preis	Best.-Nr.:	Preis	Best.-Nr.:	Preis
4-Fuß H. 68,0-82,0	68,0/70,0-82,0 80,0		E40		E42		E76 r.		-	
							E75 l.			
C-Fuß H. 70,0-82,0			764		766		076 r.		074 r.	
							075 l.		073 l.	
Design-Fuß H. 70,0-82,0			A40		A42		A76 r.		A74 r.	
							A75 l.		A73 l.	
			C40		C42		C76 r.		C74 r.	
			B40		B42		B76 r.		B74 r.	
							B75 l.		B73 l.	

Schreibtische mit Freiformplatte

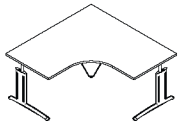

Bsp.-Abb.: C-Fuß

Schreibtisch mit Freiformplatte

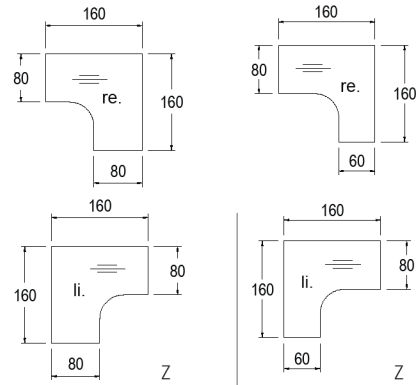

Schreibtisch mit Freiformplatte

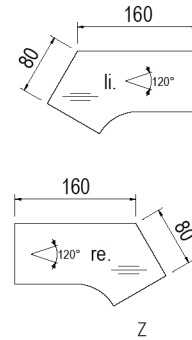

Fußgestell ist über Best.-Nr. wählbar

Fußgestell	Maße in cm:	B. H. T.	160,0 68,0/70,0-82,0 160,0		160,0 68,0/70,0-82,0 160,0		200,0 68,0/70,0-82,0 80,0/109,3	
			Best.-Nr.:	Preis	Best.-Nr.:	Preis	Best.-Nr.:	Preis
4-Fuß H. 68,0-82,0	4-Fuß Alusilber mit Standardfüßen		E72 r.		E78 r.		E80 r.	
			E93 l.		E79 l.		E81 l.	
C-Fuß H. 70,0-82,0	C-Fuß Alusilber mit Standardfüßen		072 r.		078 r.		080 r.	
			093 l.		079 l.		081 l.	
C-Fuß H. 70,0-82,0	C-Fuß Anthrazit mit Standardfüßen		R72 r.		R78 r.		R80 r.	
			R93 l.		R79 l.		R81 l.	
Design-Fuß H. 70,0-82,0	Design-Fuß Alusilber mit Standardfüßen		A72 r.		A78 r.		A80 r.	
			A93 l.		A79 l.		A81 l.	
Design-Fuß H. 70,0-82,0	Design-Fuß Anthrazit mit Standardfüßen		C72 r.		C78 r.		C80 r.	
			C93 l.		C79 l.		C81 l.	
Design-Fuß H. 70,0-82,0	Design-Fuß Weiß mit Standardfüßen		B72 r.		B78 r.		B80 r.	
			B93 l.		B79 l.		B81 l.	
T-Fuß Multi H. 68,0-82,0	T-Fuß Multi Alusilber		138 r.		-		-	
			189 l.		-		-	
			-		-		-	
T-Fuß Multi H. 68,0-82,0	T-Fuß Multi Anthrazit		192 r.		-		-	
			139 l.		-		-	
			-		-		-	
T-Fuß Multi H. 68,0-82,0	T-Fuß Multi Weiß		140 r.		-		-	
			191 l.		-		-	
			-		-		-	

Kombischreibtische mit Kurzfuß, mit 60 cm tiefer Ansatzplatte

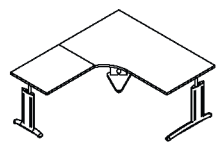

Bsp.-Abb.: C-Fuß mit 1 verkürzten Fuß

Kombischreibtisch mit Ansatzplatte

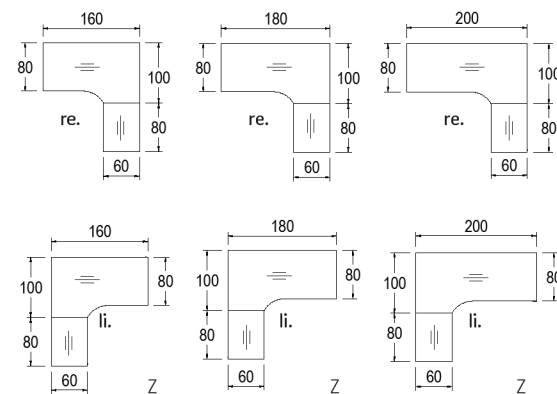

Kombischreibtisch mit Ansatzplatte

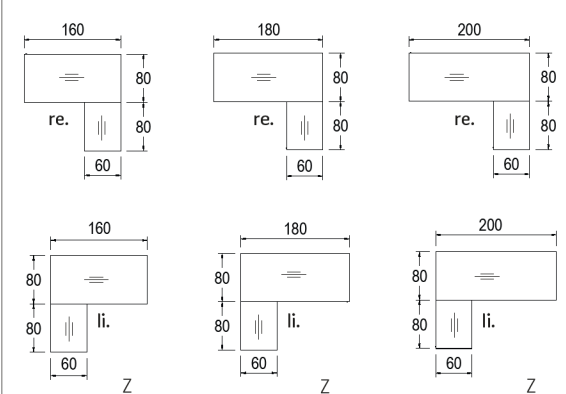

Fußgestell ist über Best.-Nr. wählbar

Fußgestell	Maße in cm:	B. H. T.	160,0 68,0/70,0-82,0 180,0		180,0 68,0/70,0-82,0 180,0		200,0 68,0/70,0-82,0 180,0		160,0 68,0/70,0-82,0 160,0		180,0 68,0/70,0-82,0 160,0		200,0 68,0/70,0-82,0 160,0	
			Best.-Nr.:	Preis	Best.-Nr.:	Preis	Best.-Nr.:	Preis	Best.-Nr.:	Preis	Best.-Nr.:	Preis	Best.-Nr.:	Preis
4-Fuß H. 68,0-82,0	4-Fuß Alusilber mit 1 verkürzten Fuß		E60 r.		E84 r.		E86 r.		E88 r.		E90 r.		E56 r.	
			E61 l.		E85 l.		E87 l.		E89 l.		E91 l.		E57 l.	
C-Fuß H. 70,0-82,0	C-Fuß Alusilber mit 1 verkürzten Fuß		060 r.		160 r.		162 r.		114 r.		084 r.		086 r.	
			061 l.		161 l.		163 l.		113 l.		085 l.		087 l.	
C-Fuß H. 70,0-82,0	C-Fuß Anthrazit mit 1 verkürzten Fuß		R60 r.		R84 r.		R86 r.		R52 r.		R54 r.		R56 r.	
			R61 l.		R85 l.		R87 l.		R53 l.		R55 l.		R57 l.	
Design-Fuß H. 70,0-82,0	Design-Fuß Alusilber mit 1 verkürzten Fuß		A60 r.		A84 r.		A86 r.		A52 r.		A54 r.		A56 r.	
			A61 l.		A85 l.		A87 l.		A53 l.		A55 l.		A57 l.	
Design-Fuß H. 70,0-82,0	Design-Fuß Anthrazit mit 1 verkürzten Fuß		C60 r.		C84 r.		C86 r.		C52 r.		C54 r.		C56 r.	
			C61 l.		C85 l.		C87 l.		C53 l.		C55 l.		C57 l.	
Design-Fuß H. 70,0-82,0	Design-Fuß Weiß mit 1 verkürzten Fuß		B60 r.		B84 r.		B86 r.		B52 r.		B54 r.		B56 r.	
			B61 l.		B85 l.		B87 l.		B53 l.		B55 l.		B57 l.	

Kombischreibtische mit Freiformplatte, mit 80 cm tiefer Ansatzplatte

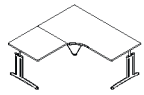

Bsp.-Abb. mit C-Fuß



Bsp.-Abb. mit 4-Fuß

Fußgestell ist über Best.-Nr. wählbar

Kombischreibtisch mit Ansatzplatte

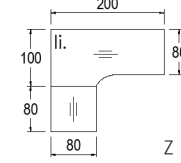
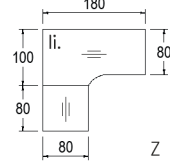
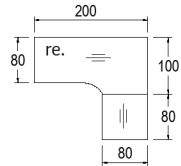
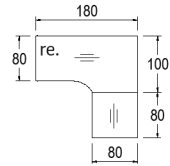

Kombischreibtisch mit Ansatzplatte



Abbildung C83 li.

Maße in cm:	B. H. T.	180,0 68,0/70,0-82,0 180,0		200,0 68,0/70,0-82,0 180,0		240,0 68,0/70,0-82,0 80,0/178,6	
		Best.-Nr.:	Preis	Best.-Nr.:	Preis	Best.-Nr.:	Preis
4-Fuß H. 68,0-82,0		4-Fuß Alusilber mit Standardfüßen	E66 r. E67 l.		E68 r. E69 l.		E82 r. E83 l.
		C-Fuß Alusilber mit Standardfüßen	O66 r. O67 l.		O68 r. O69 l.		O82 r. O83 l.
C-Fuß H. 70,0-82,0		C-Fuß Anthrazit mit Standardfüßen	R66 r. R67 l.		R68 r. R69 l.		R82 r. R83 l.
		Design-Fuß Alusilber mit Standardfüßen	A66 r. A67 l.		A68 r. A69 l.		A82 r. A83 l.
Design-Fuß H. 70,0-82,0		Design-Fuß Anthrazit mit Standardfüßen	C66 r. C67 l.		C68 r. C69 l.		C82 r. C83 l.
		Design-Fuß Weiß mit Standardfüßen	B66 r. B67 l.		B68 r. B69 l.		B82 r. B83 l.
T-Fuß Multi H. 68,0-82,0		T-Fuß Multi Alusilber	170 r. 171 l.		-		-
		T-Fuß Multi Anthrazit	176 r. 177 l.		-		-
		T-Fuß Multi Weiß	172 r. 173 l.		-		-

Schreibtische mit durchgehender Rechteckplatte

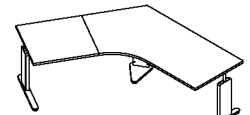
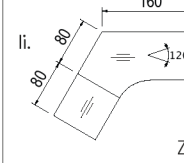
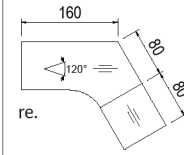
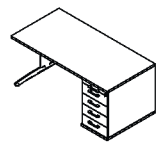

Bsp.-Abb. mit C-Fuß, re.

Fußgestell ist über Best.-Nr. wählbar

Schreibtisch mit durchgehender Rechteckplatte und Auszugscontainer mit Vollauszügen, 1 Materialauszug, 4 Schubkästen

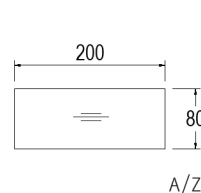
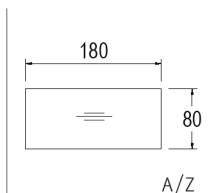
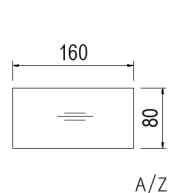

Maße in cm:	B. H. T.	160,0 72,0-78,0 80,0		180,0 72,0-78,0 80,0		200,0 72,0-78,0 80,0	
		Best.-Nr.:	Preis	Best.-Nr.:	Preis	Best.-Nr.:	Preis
4-Fuß		4-Fuß Alusilber mit Standard-Fuß	E50 r. E51 l.		E52 r. E53 l.		E54 r. E55 l.
		C-Fuß Alusilber mit Standard-Fuß	730 r. 731 l.		732 r. 733 l.		734 r. 735 l.
C-Fuß		C-Fuß Anthrazit mit Standard-Fuß	N10 r. N11 l.		N14 r. N15 l.		N16 r. N17 l.
		Design-Fuß Alusilber mit Standard-Fuß	F10 r. F11 l.		F14 r. F15 l.		F16 r. F17 l.
Design-Fuß		Design-Fuß Anthrazit mit Standard-Fuß	H10 r. H11 l.		H14 r. H15 l.		H16 r. H17 l.
		Design-Fuß Weiß mit Standard-Fuß	G10 r. G11 l.		G14 r. G15 l.		G16 r. G17 l.

Anbauplatte

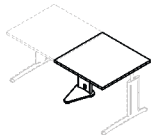

Bsp.-Abb.: C-Fuß

Fußgestell ist über Best.-Nr. wählbar

Anbauplatten mit Dreieckfuß, zum Anbau an Tische, nur für die lineare Verkettung geeignet, Dreieckfuß wird beim Aufbau mit vorhandenem Fuß getauscht

Bei folgenden Schreibtischen ist nur **der seitliche Anbau** möglich: O62, O63, R62, R63, A62, A63, C62, C63, B62, B63, 196, 195, 168, 169, 194, 193, O64, O65, R64, R65, A64, A65, C64, C65, B64, B65. Hinweis: Bei Schreibtisch mit 4-Fußgestell ist der Anbau nicht möglich.

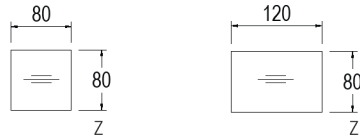

	Maße in cm:	B. H. T.	80,0 70,0-82,0 80,0		120,0 70,0-82,0 80,0	
			Best.-Nr.:	Preis	Best.-Nr.:	Preis
für C-Fuß	Dreieckfuß für C-Fuß Alusilber		101		102	
	Dreieckfuß für C-Fuß Anthrazit		R01		R02	
für Design-Fuß	Dreieckfuß für Design-Fuß Alusilber		A01		A02	
	Dreieckfuß für Design-Fuß Anthrazit		C01		C02	
	Dreieckfuß für Design-Fuß Weiß		B01		B02	

Anbauplatten

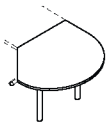

Bsp.-Abb: 2 Stützfüße

Stützfuß wahlweise in Alusilber, Anthrazit oder Weiß

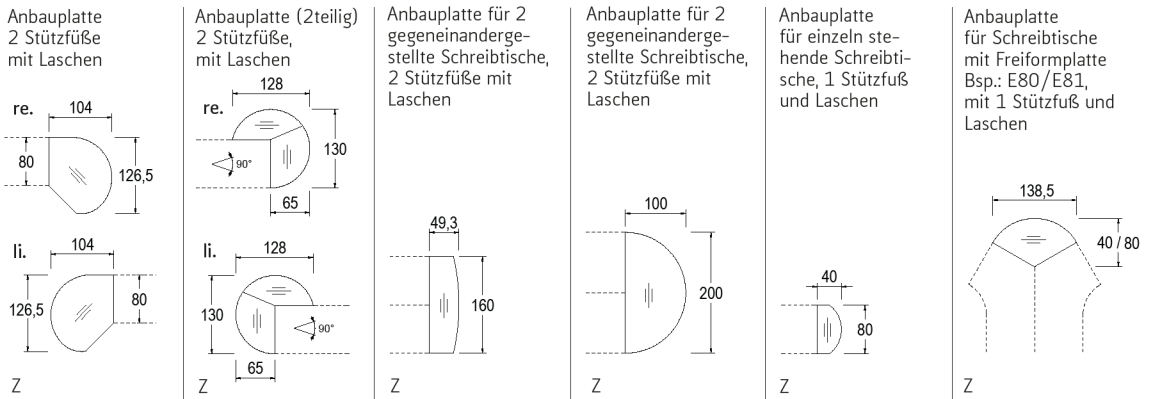

	Maße in cm:	B. H. T.	104,0 68,0-82,0 126,5		65,0/128,0 68,0-82,0 130,0		40,0/49,3 68,0-82,0 160,0		100,0 68,0-82,0 200,0		40,0 68,0-82,0 80,0		40,0/80,0 68,0-82,0 138,5	
			Best.-Nr.:	Preis	Best.-Nr.:	Preis	Best.-Nr.:	Preis	Best.-Nr.:	Preis	Best.-Nr.:	Preis	Best.-Nr.:	Preis
Stützfuß Alusilber			772 r. 773 l.		774 r. 775 l.		607		059		617		070	
Stützfuß Anthrazit			R14 r. R15 l.		R28 r. R29 l.		R70		R59		R71		R77	
Stützfuß Weiß			B14 r. B15 l.		B28 r. B29 l.		B70		B59		B71		B77	

Verkettungsplatten

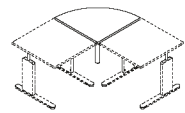

Bsp.-Abb: 1 Stützfuß

Stützfuß wahlweise in Alusilber, Anthrazit oder Weiß

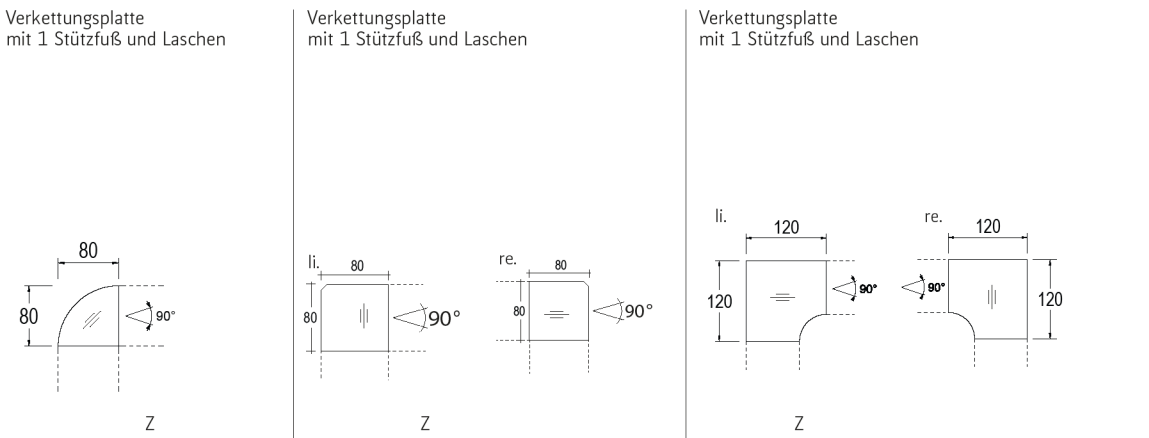

	Maße in cm:	B. H. T.	80,0 68,0-82,0 80,0		80,0 68,0-82,0 80,0		120,0 68,0-82,0 120,0	
			Best.-Nr.:	Preis	Best.-Nr.:	Preis	Best.-Nr.:	Preis
Stützfuß Alusilber			610		623		656	
Stützfuß Anthrazit			R05		R23		R13	
Stützfuß Weiß			B05		B23		B13	

Produktinformation - Schreibtische mit elektrischer Höheneinstellung ⚡



Flexibilität für Ihre Gesundheit

Immer ein entspanntes Arbeiten durch den Wechsel der Arbeitspositionen

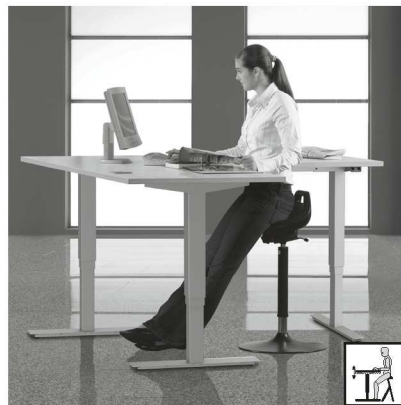
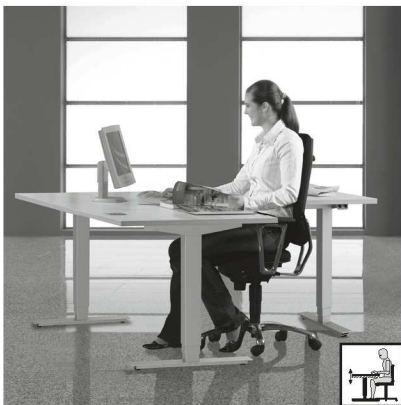

Stufenlose Höheneinstellung von 64 cm bis 128 cm ⚡

- Motorgetriebene Höhenverstellung auch bei Schreibtischen mit Freiformplatten.
- Belastung pro Schreibtischeinheit mit 2 Füßen 80 kg und mit 3 Füßen 120 kg.
- Ein stabiles Metallgestell mit Höhen-Ausgleichsschrauben in den Kufen sorgt für einen sicheren Stand.
- Metallelemente, pulverbeschichtet, wahlweise in Alusilber, Anthrazit oder Weiß.
- Leichte Bedienung durch Steuerungstasten unter der Schreibtischkante, unkompliziert und leicht erreichbar.
- Steuerungselement mit Memory Funktion.
- Angenehme Betriebstätigkeit durch einen geringen Geräuschpegel.
- Ohne störende Quertraverse - optimale Beinfreiheit, auch für Rollstuhlfahrer geeignet.
- Zwei bzw. drei synchron betriebene Motoren sind unsichtbar in die Tischbeine integriert und ermöglichen durch den Mehrfachbetrieb eine ruckfreie Höhenverstellung mit einer Geschwindigkeit von 40 mm/s.
- Gestelle mit elektrischer Höhenverstellung sind GS geprüft.

Steuerungstasten
mit Memory-Funktion

Schreibtische mit Rechteckplatte 80er Tiefe und elektrischer Höheneinstellung



Schreibtisch mit Rechteckplatte

- Auf Anfrage auch mit anderer Plattenform lieferbar -

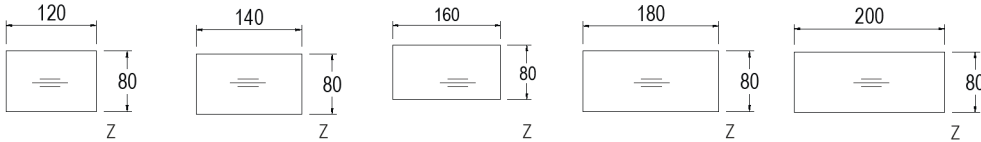
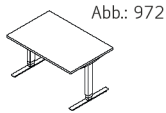

Fußgestell ist über Best.-Nr. wählbar

	Maße in cm:	B. H. T.	120,0		140,0		160,0		180,0		200,0	
			Best.-Nr.:	Preis	Best.-Nr.:	Preis	Best.-Nr.:	Preis	Best.-Nr.:	Preis	Best.-Nr.:	Preis
T-Fuß Multi Alusilber	64,0-128,0 80,0		972		973		974		975		971	
T-Fuß Multi Anthrazit			701		703		705		707		709	
T-Fuß Multi Weiß			700		702		704		706		708	

Schreibtische mit Rechteckplatte 100er Tiefe und elektrischer Höheneinstellung



und Schreibtische mit Freiformplatte und elektrischer Höheneinstellung



Schreibtisch mit Rechteckplatte

- Auf Anfrage auch mit anderer Plattenform lieferbar -

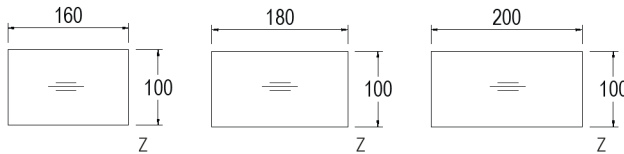
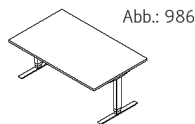

Fußgestell ist über Best.-Nr. wählbar

	Maße in cm:	B. H. T.	160,0		180,0		200,0		180,0	
			Best.-Nr.:	Preis	Best.-Nr.:	Preis	Best.-Nr.:	Preis	Best.-Nr.:	Preis
T-Fuß Multi Alusilber	64,0-128,0 100,0		986		987		988		976 r. 977 l.	
T-Fuß Multi Anthrazit			711		714		716		720 r. 719 l.	
T-Fuß Multi Weiß			710		713		715		718 r. 717 l.	

Schreibtisch mit Freiformplatte

- Auf Anfrage auch mit anderer Plattenform lieferbar -

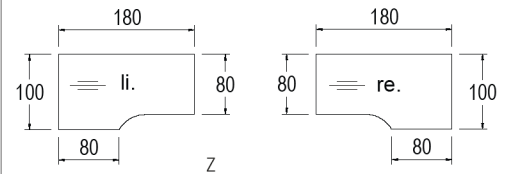
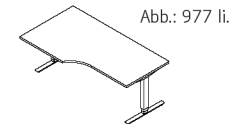

Kombischreibtische mit Freiformplatte, mit 80 cm tiefer Ansatzplatte und elektrischer Höheneinstellung



und Schreibtischcontainer mit elektrisch höhenverstellbarer Schreibtischplatte



Kombischreibtisch mit Ansatzplatte

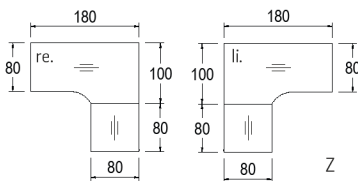
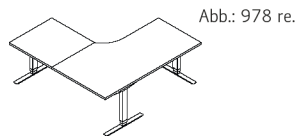

Fußgestell ist über Best.-Nr. wählbar

Anstellcontainer

- 1 offenes Fach, 1 Materialschale,
- 1 Schubkasten, mit SE+Softclose,
- 1 Hängeregisterauszug,
- 1 elektrisch höhenverstellbare Ablageplatte, Hubsäule alufarbig

Ablageplatte passend zur Schreibtischplatte

Abb.: 530 re.

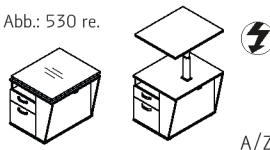

Anstellcontainer

- 1 offenes Fach, 1 Materialschale,
- 3 Schubkästen, mit SE+Softclose,
- 1 elektrisch höhenverstellbare Ablageplatte, Hubsäule alufarbig

Ablageplatte passend zur Schreibtischplatte

Abb.: 532 re.

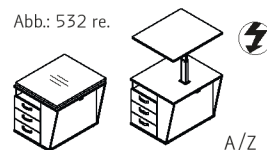

	Maße in cm:	B. H. T.	180,0		70,0		70,0	
			Best.-Nr.:	Preis	Best.-Nr.:	Preis	Best.-Nr.:	Preis
T-Fuß Multi Alusilber	64,0-128,0 180,0/80,0		978 r. 979 l.		530 r. 531 l.		532 r. 533 l.	
T-Fuß Multi Anthrazit			724 r. 723 l.					
T-Fuß Multi Weiß			722 r. 721 l.					

Konferenztische

Gestell wahlweise
Alusilber oder Anthrazit

Konferenztisch mit Rechteckplatte (Für ca. 6-8 Personen) (Sondergrößen auf Anfrage)

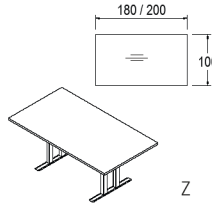

Konferenztisch mit Stichbogenplatte (Für ca. 6-8 Personen)

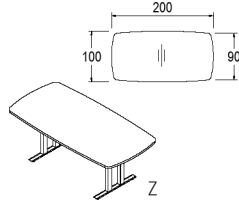

Konferenztisch mit Stichbogenplatte (Für ca. 10-16 Personen)

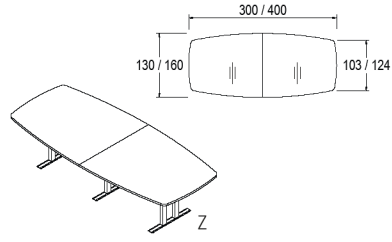

Konferenztisch mit Ovalplatte (Für ca. 6-8 Personen) (Sondergrößen auf Anfrage)

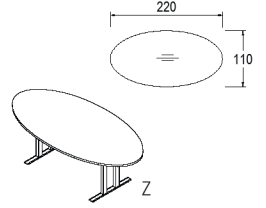

Maße in cm:	B. 180,0 H. 74,0 T. 100,0	200,0 74,0 100,0	200,0 74,0 100,0/90,0	300,0 74,0 103,0/130,0	400,0 74,0 124,0/160,0	220,0 74,0 110,0
Best.-Nr.: Alusilber	683	684	277	278	279	294
Best.-Nr.: Anthrazit	693	694	267	268	269	274
Preis für alle Ausf.						

Konferenztische

Gestell Tellerfuß
in alusilber

Konferenztisch mit Rechteckplatte (Für ca. 6-8 Personen) (Sondergrößen auf Anfrage) **Tellerfuß alufarbig**

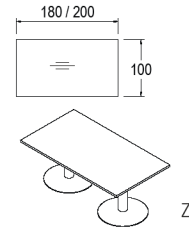

Konferenztisch mit Stichbogenplatte (Für ca. 6-8 Personen) **Tellerfuß alufarbig**

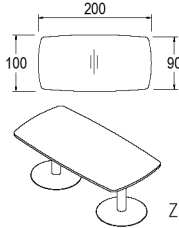

Konferenztisch mit Stichbogenplatte (Für ca. 10-14 Personen), **Tellerfuß alufarbig**

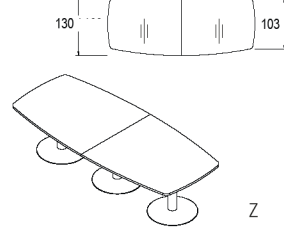

Konferenztisch mit Ovalplatte (Für ca. 6-8 Personen) (Sondergrößen auf Anfrage) **Tellerfuß alufarbig**

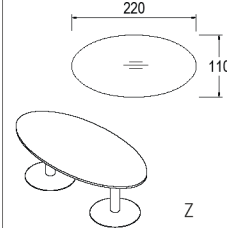

Konferenztisch rund, **Tellerfuß alufarbig** (Für ca. 4 Personen)

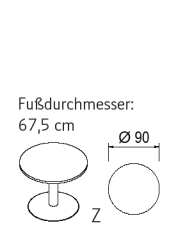

Maße in cm:	B. 180,0 H. 75,5 T. 100,0	200,0 75,5 100,0	200,0 75,5 100,0/90,0	300,0 75,5 103,0/130,0	220,0 75,5 110,0	90,0 Ø 75,5
Best.-Nr.: Alusilber	673	674	237	238	214	650
Preis für alle Ausf.						

**Konferenztische
Beistelltische
und Stehtische**

Gestell alufarbig

Beistelltisch auf Rollen, höhenverstellbar mit Gasdruckfeder, 71,0 cm - 115,0 cm, **alufarbig**

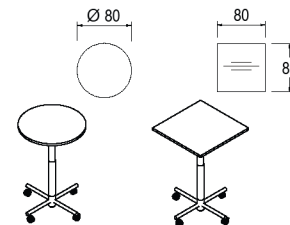

Stehtisch mit Rechteckplatte und Kufen-Fußgestell, **alufarbig**

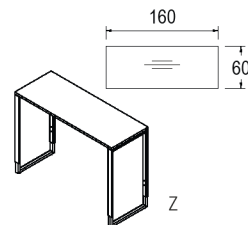

Konferenztisch Rechteckplatte mit stabilem Metallrahmen und 4 Metall-Rundfüßen, **alufarbig**, Stellbeispiele siehe Seite 7

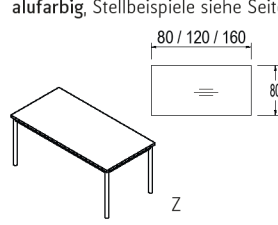

Konferenztisch Trapezplatte mit stabilem Metallrahmen und 4 Metall-Rundfüßen, **alufarbig**, Winkel: 60 Grad

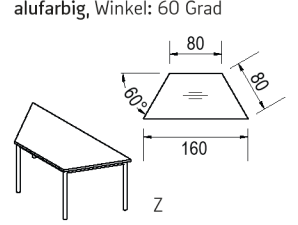

Maße in cm:	B. 80,0 H. 71,0-115,0 T. 80,0	80,0 71,0-115,0 80,0	160,0 109,0 - 121,0 60,0	80,0 72,0 80,0	120,0 72,0 80,0	160,0 72,0 80,0	160,0 72,0 69,3
Best.-Nr.: Alusilber	016	006	015	293	295	297	299
Preis für alle Ausf.							

Schreibtisch-zubehör

Metall-Sichtblende für den Fußraum
(nicht in Verbindung mit 80 cm-tiefen Rollcontainern einsetzbar)

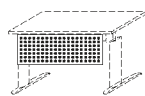

Für Gestellbreite:

Metall-Kabeldurchlass für Schreibtische Bitte Position bei Bestellung angeben! Siehe S. 4 (individuelle Position auf Anfrage)

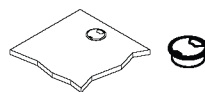

Kunststoff-Kabeldurchlass für Schreibtische Bitte Position bei Bestellung angeben! Siehe S. 4 (individuelle Position auf Anfrage)

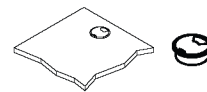

Kabeldurchlass, lose (nicht montiert), optional bestellbar



Maße in cm:	B. 80,0 H. 40,0 T. 2,0	120,0 40,0 2,0	140,0 40,0 2,0	160,0 40,0 2,0	180,0 40,0 2,0	Ø 6,0 Metall	Ø 6,0 Kunststoff	Ø 6,0 Metall	Ø 6,0 Kunststoff
Best.-Nr.: Alusilber	835	836	849	837	838	736	821	KDM	KDL
Best.-Nr.: Anthrazit	833	834	839	840	841	756	-	KDA	-
Preis für alle Ausf.									

Schreibtisch-zubehör	Trennwand			Unterbau-Schublade, aus Kunststoff, in Anthrazit, abschließbar über Standardschließzylinder, individuell abschließbar mit Artikel 880, erweiterbar, für die Montage unter Schreibtisch	Metall-Kabelkanal horizontal mit Zugentlastung zur Montage an der Traverse unter dem Schreibtisch. (Ausnahme: elektrisch höhenverstellbares T-Fußgestell – Montage direkt unter Tischplatte) Kombinationsmöglichkeiten siehe S. 26-27.	Kabelwanne zum Unterschrauben, Metall, alufarbig, Preis für 2 Stück				
	Maße in cm:	B. 80,0 H. 112,9 T. 25,0	160,0 112,9 25,0	180,0 112,9 25,0	43,0 7,0/12,4 41,0	65,0	105,0	145,0	165,0	37,0 16,0 11,5
Best.-Nr.:	747	748	749	USK	741	742	743	744	825	
Preis für alle Ausf.										

Schreibtisch-zubehör	Kabelhalter Klettband Packeinheit:5 Stück	Kunststoff-Kabel-Befestigung Packeinheit: 3 Stück	Kabelkette für vertikale Kabelverteilung, geeignet für höhenverstellbare Tische	Induktionsladegerät für Schreibtische, inkl. 6 cm Ø Bohrung, ausgestattet mit einem Eurostecker (flach) Bitte Position bei Bestellung angeben! Siehe S. 4 (individuelle Position auf Anfrage)	Steckdoseneinsatz, 1x Schuko, 1x USB 2.0, 5V, max. 2 A, inkl. 1,6 m Zuleitung, 220 V Anschluss, für 6 cm Ø Bohrung Bitte Position bei Bestellung angeben! Siehe S. 4 (individuelle Position auf Anfrage)
	Maße in cm:	B. H. T.	15,0 1,3 2,0	Länge ca. 130,0	Ø 8,0 Alufarbig Ladeleistung 5 Watt
Best.-Nr.:	946	947	939	726	848
Preis für alle Ausf.					

Schreibtisch-zubehör	Versenkbarer Steckdosen-Tower, silberfarbig, 3x Schuko, 250 V, 16 A, 2x USB, 5 V, max. 2.1 A, 2 m Zuleitung, inkl. 6 cm Ø Bohrung, Bitte Position bei Bestellung angeben! Siehe S. 4	Schreibtisch-Panel Innenseite auch als Pinnwand nutzbar, Polster in Anthrazit, Befestigung in Anthrazit	Winkel-Steckdosenleiste in Schwarz/ Silber, 3x Schuko, 2x USB 2.0 (5 V, 2,1 A)	USB-Steckdose (Typ A Buchse) inkl. Trafo, Eurostecker zum Betreiben/ Aufladen von Geräten mit USB-Schnittstelle 5 V, 2,1 A	
	Maße in cm:	B. 7,1 H. 31,5 T. 5,4	120,0 65,0 5,0	160,0 65,0 5,0	3,0 1,4 4,5
Best.-Nr.:	846	951	952	842	739
Preis für alle Ausf.					

Schreibtisch-zubehör	Computer-Halter nur für Design- und C-Fuß Schreibtische, Montagewinkel mit 2 Gurtbändern, stufenlos verstellbar (nicht für 60 cm-tiefe Schreibtische geeignet) Farbe: schwarz	Computer-Halter für Tower und Mini-Tower, mit Höheneinstellung, max. Belastung: 10 kg, Montage erfolgt unter die Tischplatte für Tower-Mini-Tower: B. 7,8-22,0 H. 30,7-53,2	Einsatz 4-Fuß, C-Fuß, Design-Fuß und T-Fuß: 26	Einsatz T-Fuß Multi (elektrisch): 6,5
	Maße in cm:	B. 10,0 - 60,0 H. 10,0 - 60,0 T. 35,0	30,0 59,0 12,0	
Best.-Nr.:	940	945		
Preis für alle Ausf.				

Anbauelemente für Schreibtische

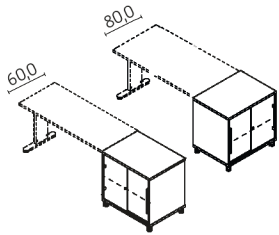

Schreibtischbauartype mit 2 Schiebetüren, mit Schloss, 1 Ablagefach, 1 Ordnerfach

Oberboden passend zur Schreibtischplatte, frei stellbar, für Schreibtischtiefe 43 cm und 80 cm



Schreibtischbauartype mit 2 offene Fächer, 3 SK und 1 offenes Fach

Oberboden passend zur Schreibtischplatte, frei stellbar, für Schreibtischtiefe 43 cm und 80 cm Abb.: 241 I.



Schreibtischbauartype mit 2 Schiebetüren, mit Schloss, 1 Ablagefach, 1 Ordnerfach

Oberboden passend zur Schreibtischplatte, frei stellbar, für Schreibtischtiefe 60 cm



Maße in cm:	B. H. T.	80,0 72,0-78,5 43,0	80,0 72,0-78,5 43,0	80,0 72,0-78,5 60,0
Best.-Nr.:		243	242 r. 241 I.	252
Preis für alle Ausf.				

Schreibtisch-container mit Teilauszug 75 %

Alle Container mit Zentralverriegelung, Hängeregisterauszug max. Belastung: 25kg, Auszüge mit Metallzarge



Rollcontainer
1 Materialauszug,
3 Schubkästen,
mit SE+Softclose

Tiefe 60 cm



Tiefe 80 cm



Rollcontainer
1 Materialauszug,
1 Schubkasten,
mit SE+Softclose,
1 Auszug für A4 Hängeregister

Tiefe 60 cm



Tiefe 80 cm



Rollcontainer
1 verschiebbare Materialschale,
3 Schubkästen,
mit SE+Softclose

Tiefe 60 cm



Maße in cm:	B. H. T.	42,7 54,4 60,0	42,7 54,4 80,0	42,7 54,4 60,0	42,7 54,4 80,0	42,7 54,4 60,0
Best.-Nr.:		548	538	549	539	552
Preis für alle Ausf.						

Schreibtisch-container mit Teilauszug 75 %

Alle Container mit Zentralverriegelung, Hängeregisterauszug max. Belastung: 25kg, Auszüge mit Metallzarge



Anstellcontainer mit Steckfüßen zur Höheneinstellung, 1 Materialauszug, 4 Schubkästen, mit SE+Softclose

Oberboden passend zur Schreibtischplatte

Tiefe 60 cm



Tiefe 80 cm



Anstellcontainer mit Steckfüßen zur Höheneinstellung, 1 Materialauszug, 2 Schubkästen, mit SE+Softclose, 1 Auszug für A4 Hängeregister (Vollauszug)

Oberboden passend zur Schreibtischplatte

Tiefe 80 cm



Anstellcontainer mit Steckfüßen zur Höheneinstellung, 1 verschiebbare Materialschale, 4 Schubkästen, mit SE+Softclose

Oberboden passend zur Schreibtischplatte

Tiefe 80 cm



Maße in cm:	B. H. T.	43,0 72,0-78,5 60,0	43,0 72,0-78,5 80,0	43,0 72,0-78,5 80,0	43,0 72,0-78,5 80,0
Best.-Nr.:		536	537	535	593
Preis für alle Ausf.					

Schreibtisch-container mit Vollauszug 100 %

Alle Container mit Zentralverriegelung, Hängeregisterauszug max. Belastung: 25kg, Auszüge mit Metallzarge



Rollcontainer
1 Materialauszug,
3 Schubkästen,
mit SE+Softclose

Tiefe 60 cm



Tiefe 80 cm



Rollcontainer
1 Materialauszug,
1 Schubkasten,
mit SE+Softclose,
1 Auszug für A4 Hängeregister

Tiefe 60 cm



Tiefe 80 cm



Rollcontainer
1 verschiebbare Materialschale,
3 Schubkästen,
mit SE+Softclose

Tiefe 60 cm



Maße in cm:	B. H. T.	42,7 54,4 60,0	42,7 54,4 80,0	42,7 54,4 60,0	42,7 54,4 80,0	42,7 54,4 60,0
Best.-Nr.:		448	438	449	439	452
Preis für alle Ausf.						

Schreibtisch-container mit Vollauszug 100 %

Alle Container mit Zentralverriegelung, Hängeregisterauszug max. Belastung: 25kg, Auszüge mit Metallzarge

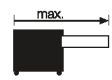

Anstellcontainer mit Steckfüßen zur Höheneinstellung, 1 Materialauszug, 4 Schubkästen, mit SE+Softclose

Oberboden passend zur Schreibtischplatte

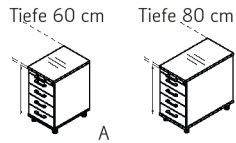

Anstellcontainer mit Steckfüßen zur Höheneinstellung, 1 Materialauszug, 2 Schubkästen, mit SE+Softclose, 1 Auszug für A4 Hängeregister

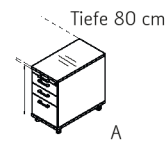

Anstell-/ Ordnercontainer 1 Materialauszug, 1 Komplettauszug, oben Ablagefach, unten Ordnerfach, mit SE+Softclose

Oberboden passend zur Schreibtischplatte

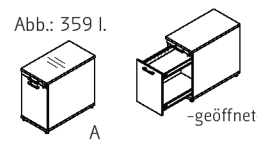

Anstellcontainer mit Steckfüßen zur Höheneinstellung, 1 verschiebbare Materialschale, 4 Schubkästen, mit SE+Softclose

Oberboden passend zur Schreibtischplatte



Maße in cm:	B. H. T.	43,0 72,0-78,5 60,0	43,0 72,0-78,5 80,0	43,0 72,0-78,5 80,0	43,0 72,0-78,5 80,0	43,0 72,0-78,5 80,0
Best.-Nr.:		348	349	347	358 r. 359 l.	493
Preis für alle Ausf.						

Systemtower und Schreibtisch-container mit elektrisch höhenverstellbarer Schreibtischplatte



Systemtower mit Vollauszug, mit Sichtrückwand, 1 Ablagefach, 2 offene Fächer mit Ordnerhöhe, 1 abschließbares Fach (verschiedenschließend), 2 Schubkästen mit Push-to-Open, Inneneinteilung in Weiß

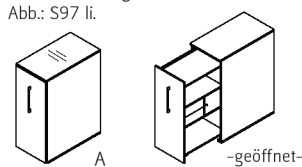

Schloss für Systemtower S97/S98, Montage werkseits



Anstellcontainer 1 offenes Fach, 1 verschiebbare Materialschale, 1 Schubkasten, mit SE+Softclose, 1 Hängeregisterauszug, 1 elektrisch höhenverstellbare Ablageplatte, Hubsäule alufarbig, Ablageplatte passend zur Schreibtischplatte

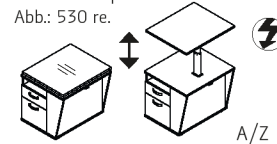

Anstellcontainer 1 offenes Fach, 1 verschiebbare Materialschale, 3 Schubkästen, mit SE+Softclose, 1 elektrisch höhenverstellbare Ablageplatte, Hubsäule alufarbig, Ablageplatte passend zur Schreibtischplatte

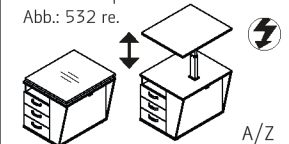

Maße in cm:	B. H. T.	50,0 121,2 90,0		70,0 72,0-128,0 80,0	70,0 72,0-128,0 80,0	
Best.-Nr.:		S98 r. S97 l.	882	530 r. 531 l.	532 r. 533 l.	
Preis für alle Ausf.						

Gerätecontainer

Druckerwagen auf Rollen, 1 Schubkasten, mit SE+Softclose



Stehpult auf Rädern, 1 Schubkasten, mit SE+Softclose, Abdeckplatte ausklappbar

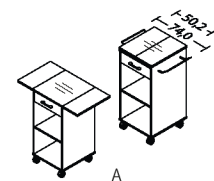

Maße in cm:	B. H. T.	80,0 75,9 43,0	50,2/74,0/100 104,2 54,6			
Best.-Nr.:		289	369			
Preis für alle Ausf.						

Zubehör

Schubkasteneinsätze für Schreibtischcontainer

Materialschale, auf dem Schubkasten verschiebbar



Trennsteg für Schubkasten, 2 Querstege, 3 Längsstege (passend für 80,0 cm tiefe Container)



Trennsteg für Schubkasten, 2 Stück



Ablage für A4-Papier 4 Stück, verstellbar, geeignet für Roll- und Anstellcontainer, Jalousieelemente und Schiebetürelemente



4 Containerrollen (2 gebremste u. 2 ungebremste Rollen)



Maße in cm:	B. H. T.	33,7 2,5 19,6	33,0 / 22,1 6,5 / 6,2 1,2 / 0,4	33,0 6,5 1,2	33,7 13,5 21,2	
Best.-Nr.:		861	862	863	864	995
Preis für alle Ausf.						

Countersystem

Bestellbeispiel auf Seite 4!

Countermodule
(vorderer Plattenüberstand 150 mm)
Abschlussseiten Art.-Nr. 794/994 erforderlich, bitte separat bestellen!
Nicht mit elektrisch höhenverstellbaren Schreibtischen kombinierbar!

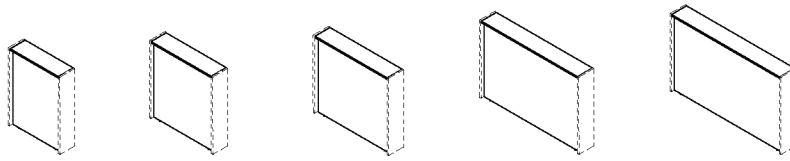

Maße in cm:	B. H. T.	80,0 112,9 25,0	100,0 112,9 25,0	120,0 112,9 25,0	160,0 112,9 25,0	180,0 112,9 25,0
Best.-Nr.:		789	793	795	790	791
Preis für alle Ausf.						

Countersystem

Bestellbeispiel auf Seite 4!

Eckcountermodul
(vorderer Plattenüberstand 150 mm)
Abschlussseiten Art.-Nr. 794/994 erforderlich, bitte separat bestellen!
Nicht mit elektrisch höhenverstellbaren Schreibtischen kombinierbar!

Eck-Countermodul inkl. Schreibtischplatte
Schreibtischplattenfarbe ist wählbar, Winkel: 45 Grad

Nur zum Verketteten mit anderen Thekenelementen geeignet.

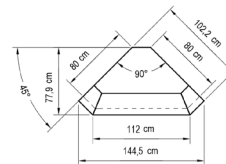
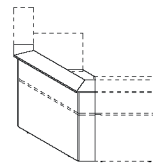
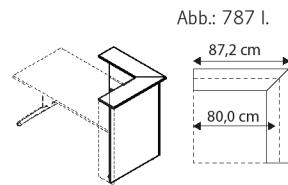

Maße in cm:	B. H. T.	87,2 112,9 87,2	144,5 112,9 77,9
Best.-Nr.:		788 r. 787 l.	797
Preis für alle Ausf.			

Countersystem

Bestellbeispiel auf Seite 4!

Counterseitenabschluss
2 Seitenteile





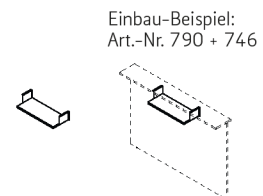
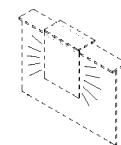
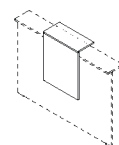
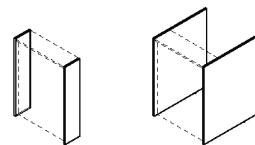

Counteraufsatz
in Frontausführung







Beleuchtung
für Counteraufsatz,
inklusive Trafo,
2 x 2.9W, 4000-4500 K,
ausgestattet mit einem
2m-Kabel+Eurostecker (flach)





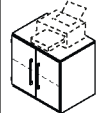

Counterablage
(nur an einer Seite des Counters verwendbar)







Maße in cm:	B. H. T.	25,0 112,9 2,2	87,2 112,9 2,2	59,1 72,0 28,0	2.9W, EEK F	60,0 13,2 25,0
Best.-Nr.:		794	994	792	745	746
Preis für alle Ausf.						

Aktenelemente 2 Ordnerhöhen	Regal offen mit Rückwand, X 1 Boden fest	Aktenelement 1 Tür, 1 E.-Boden	Schubkastenelement 4 Schubkästen	Regal offen mit Rückwand, X 1 Boden fest	Aktenelement 1 Tür, 1 E.-Boden	Schubkastenelement 4 Schubkästen
	Abb.: 210 r.			Abb.: 208 r.		
						
Maße in cm:	B. 40,0 H. 76,5 T. 43,0	40,0 76,5 43,0	40,0 76,5 43,0	60,0 76,5 43,0	60,0 76,5 43,0	60,0 76,5 43,0
Best.-Nr.:	202	210 r. 211 l.	200	203	208 r. 207 l.	215
Preis für alle Ausf.						

Aktenelemente 2 Ordnerhöhen	Regal offen mit Rückwand, X 1 Boden fest	Aktenelement 2 Türen, 1 E.-Boden	Aktenelement 2 Auszüge mit Zentralverriegelung für A4-Hängeregister (max. Belastung 25kg)	Abschlussregal 1 Boden	Aktenelement 2 Türen, 1 Mittelwand, 2 E.-Böden (Kopiergerätetiefe)	Schubkasteneinteilung aus Glas, für alle 60/80 cm breiten Schubkastentypen mit einer Tiefe von 41,9 cm
					Abb.: 224 r.	
						
Maße in cm:	B. 80,0 H. 76,5 T. 43,0	80,0 76,5 43,0	80,0 76,5 43,0	43,0 76,5 43,0	80,0 76,5 58,0 Sondertiefe	0,4 9,0 32,9
Best.-Nr.:	204	205	206	224 r. 225 l.	218	865
Preis für alle Ausf.						

Aktenelemente 3 Ordnerhöhen	Regal offen mit Rückwand, X 2 Böden fest	Aktenelement 1 Tür, 2 E.-Böden	Schubkastenelement 6 Schubkästen	Regal offen mit Rückwand, X 2 Böden fest	Aktenelement 1 Tür, 2 E.-Böden	Schubkastenelement 6 Schubkästen	Aktenelement 1 Tür, 2 Schubkästen, 1 E.-Boden
	Abb.: 310 r.			Abb.: 312 r.		Abb.: 318 r.	
							
Maße in cm:	B. 40,0 H. 111,7 T. 43,0	40,0 111,7 43,0	40,0 111,7 43,0	60,0 111,7 43,0	60,0 111,7 43,0	60,0 111,7 43,0	60,0 111,7 43,0
Best.-Nr.:	302	310 r. 311 l.	323	303	312 r. 313 l.	325	318 r. 319 l.
Preis für alle Ausf.							

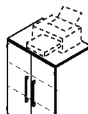
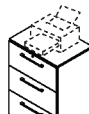
Aktenelemente 3 Ordnerhöhen	Regal offen mit Rückwand, X 2 Böden fest	Aktenelement 2 Türen, 2 E.-Böden	Aktenelement 3 Auszüge mit Zentralverriegelung für A4-Hängeregister (max. Belastung 25kg)	Aktenelement 2 Türen, 2 Schubkästen, 1 E.-Boden	Abschlussregal 2 Böden	Aktenelement 2 Türen, 1 Mittelwand, 4 E.-Böden (Kopiergerätetiefe)	Aktenelement 3 Auszüge mit Zentralverriegelung für A4-Hängeregister (Kopiergerätetiefe)
					Abb.: 314 r.		
							
Maße in cm:	B. 80,0 H. 111,7 T. 43,0	80,0 111,7 43,0	80,0 111,7 43,0	80,0 111,7 43,0	43,0 111,7 43,0	80,0 111,7 58,0 Sondertiefe	80,0 111,7 58,0 Sondertiefe
Best.-Nr.:	304	330	321	320	314 r. 315 l.	307	251
Preis für alle Ausf.							

**Aktenelemente
4 Ordnerhöhen**

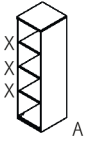
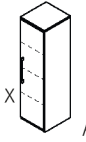
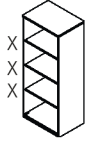
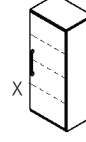
Regal offen, mit Rückwand, X 3 Böden fest	Aktenelement 1 Tür, 2 E.-Böden, X 1 Boden fest	Regal offen, mit Rückwand, X 3 Böden fest	Aktenelement 1 Tür, 2 E.-Böden, X 1 Boden fest
	Abb.: 360 r.		Abb.: 328 r.
			

Maße in cm:	B. H. T.	40,0 146,9 43,0	40,0 146,9 43,0	60,0 146,9 43,0	60,0 146,9 43,0
Best.-Nr.:		402	360 r. 361 l.	403	328 r. 327 l.
Preis für alle Ausf.					

**Aktenelemente
4 Ordnerhöhen**

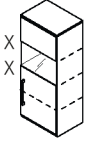
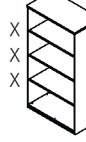
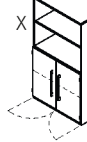
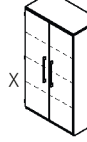
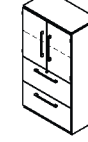
Aktenelement 1 Tür mit Klarglas- ausschnitt 1 E.-Boden, X 2 Böden fest Abb.: 350 r.	Regal offen, mit Rückwand, 3 Böden fest	Aktenelement 2 Türen, 1 E.-Boden, X 1 Boden fest	Aktenelement 2 Türen, 2 E.-Böden, X 1 Boden fest	Aktenelement 2 Türen, 1 E.-Boden, 2 Auszüge mit Zentralverriegelung für A4-Hängeregister
				

Maße in cm:	B. H. T.	60,0 146,9 43,0	80,0 146,9 43,0	80,0 146,9 43,0	80,0 146,9 43,0	80,0 146,9 43,0
Best.-Nr.:		350 r. 351 l.	404	377	380	371
Preis für alle Ausf.						

**Aktenelemente
4 Ordnerhöhen**

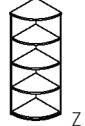
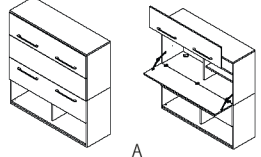
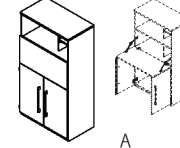
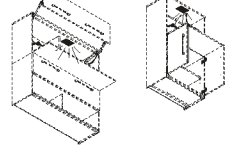
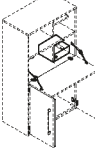
Abschlussregal 3 Böden Abb.: 544 r.	Officebox (Element wird 2-teilig geliefert) obere Front mit Easylift, mittlere Front als Klappe und Arbeitsfläche, untere Front mit 2 innenliegenden Schubkästen, inkl. 2 Kabeldurch- lässe, Bohrung erfolgt bauseits	Laptop-Box unten 2 Türen (2 Ordnerhöhen), eine Schreib- klappe, (2 Ordnerhöhen mit Einteilung), inkl. 1 Kabeldurchlass, Bohrung erfolgt bauseits	Beleuchtung für Office- und Laptop-Box Art.-Nr. 400 + Nr. 415, inkl. Sensor-Schalter, dimmbar 12V, 6W, ausgestattet mit einem 2m Kabel+Eurostecker (flach)	Wertfach Metall Weiß, 1 Schloss, für Einbau in Art.-Nr. 415  Einbau-Bsp.:
				

Maße in cm:	B. H. T.	43,0 146,9 43,0	140,0 146,9 43,0	80,0 146,9 43,0	80,0 146,9 43,0	6W, EEK G	25,0 10,0 23,0
Best.-Nr.:		544 r. 545 l.	400	415	399		871
Preis für alle Ausf.							

**Aktenelemente
5 Ordnerhöhen**

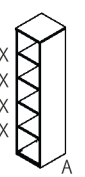
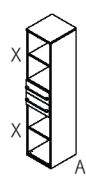
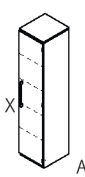
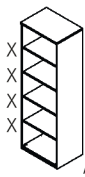
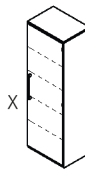
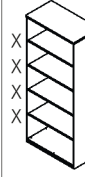
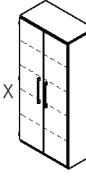
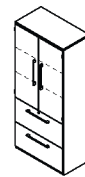
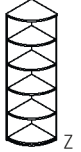
Regal offen, mit Rückwand, X 4 Böden fest	Aktenelement 2 Schubkästen in Ausführung, X 2 Böden fest	Aktenelement 1 Tür, 3 E.-Böden, X 1 Boden fest Abb.: 410 r.	Regal offen, mit Rückwand, X 4 Böden fest	Aktenelement 1 Tür, 3 E.-Böden, X 1 Boden fest Abb.: 394 r.	Regal offen, mit Rückwand, X 4 Böden fest	Aktenelement 2 Türen, 3 E.-Böden, X 1 Boden fest	Aktenelement 2 Türen, 2 Auszüge mit Zentralverriegelung für A4-Hänge- register, 2 E.-Böden	Abschluss- regal 4 Böden Abb.: 564 r.
								

Maße in cm:	B. H. T.	40,0 182,1 43,0	40,0 182,1 43,0	40,0 182,1 43,0	60,0 182,1 43,0	60,0 182,1 43,0	80,0 182,1 43,0	80,0 182,1 43,0	80,0 182,1 43,0	43,0 182,1 43,0
Best.-Nr.:		412	368	410 r. 411 l.	413	394 r. 393 l.	414	430	421	564 r. 565 l.
Preis für alle Ausf.										

**Aktenelemente
6 Ordnerhöhen**

	Regal offen, mit Rückwand, X 5 Böden fest	Aktenelement 2 Schubkästen, X 3 Böden fest	Aktenelement 2 Schubkästen nur in Anthrazit , X 3 Böden fest	Aktenelement 1 Tür, 1 Schloss 4 E.-Böden, X 1 Boden fest, Abb.: 460 r.	Aktenelement 2 Türen, 2 Schubkästen, 3 E.-Böden, Abb.: 458 r.	Aktenelement 2 Türen, 2 Schub- kästen nur in Anthrazit , 3 E.-Böden, Abb.: 338 r.	Regal offen, mit Rückwand, X 5 Böden fest	Aktenelement 1 Tür, 1 Schloss, 4 E.-Böden, X 1 Boden fest, Abb.: 472 r.
Maße in cm:	B. 40,0 H. 217,4 T. 43,0	40,0 217,4 43,0	40,0 217,4 43,0	40,0 217,4 43,0	40,0 217,4 43,0	40,0 217,4 43,0	60,0 217,4 43,0	60,0 217,4 43,0
Best.-Nr.:	462	433	432	460 r. 461 l.	458 r. 459 l.	338 r. 339 l.	463	472 r. 471 l.
Preis für alle Ausf.								

**Aktenelemente
6 Ordnerhöhen**

	Aktenelement 2 Jalousietüren mit Schloss, 3 E.-Böden, X 1 Boden fest	Aktenelement 1 Jalousietür mit Griffleiste und Schloss, 1 Tür, 3 E.-Böden, Abb.: 396 r.	Aktenelement 1 Jalousietür mit Griffleiste und Schloss, 4 Schubkästen, 2 E.-Böden	Aktenelement 1 Tür, 1 Tür mit Klarglas- Holzrahmen in Frontaus- führung, 4 E.-Böden, X 1 Boden fest, Abb.: 424 r.	Aktenelement 1 Tür, 4 Schubkästen, 3 E.-Böden, Abb.: 406 r.
Maße in cm:	B. 60,0 H. 217,4 T. 43,0	60,0 217,4 43,0	60,0 217,4 43,0	60,0 217,4 43,0	60,0 217,4 43,0
Best.-Nr.:	494	396 r. 395 l.	428	424 r. 423 l.	406 r. 405 l.
Preis für alle Ausf.					

**Aktenelemente
6 Ordnerhöhen**

	Aktenelement 1 Tür mit Klarglas- ausschnitt, 3 E.-Böden, Abb.: 416 r.	Prospektregal 6 Klappböden, in Korpusausführung, mit Stauraum, 1 Tür, 1 E.-Boden, Abb.: 408 r.	Aktenelement 2 Türen, 1 Glastür mit Klarglas und Alu- rahmen, 3 E.-Böden, Abb.: 446 r.	Aktenelement 3 Türen, 3 E.-Böden, Abb.: 442 r.	Aktenelement 1 Tür, X 3 Böden fest, 1 E.-Boden, Abb.: 272 r.	Aktenelement 1 Tür, 4 Schubkästen, 2 E.-Böden, Abb.: 378 r.
Maße in cm:	B. 60,0 H. 217,4 T. 43,0	60,0 217,4 43,0	60,0 217,4 43,0	60,0 217,4 43,0	60,0 217,4 43,0	60,0 217,4 43,0
Best.-Nr.:	416 r. 417 l.	408 r. 407 l.	446 r. 447 l.	442 r. 443 l.	272 r. 273 l.	378 r. 367 l.
Preis für alle Ausf.						



**Aktenelemente
6 Ordnerhöhen**

	Aktenelement 2 Türen, 4 E.-Böden, X 1 Boden fest, mit Schloss	Regal offen, mit Rückwand, X 5 Böden fest	Aktenelement 2 Türen, X 3 Böden fest, 1 E.-Boden	Aktenelement 2 Türen, 2 Ausz. mit ZV f. A4- Hängeregister, 2 E.-Böden	Aktenelement 2 Türen, 4 Schub- kästen, 2 E.-Böden	Fächereinsatz für A4-Papier, nur in Anthrazit	Aktenelement 4 Türen, 3 E.-Böden	Aktenelement 2 Türen, 6 Schubkästen, 2 E.-Böden
Maße in cm:	B. 80,0 H. 217,4 T. 43,0	80,0 217,4 43,0	80,0 217,4 43,0	80,0 217,4 43,0	80,0 217,4 43,0	76,6 32,9 33,3	80,0 217,4 43,0	80,0 217,4 43,0
Best.-Nr.:	480	464	482	473	474	270	475	372
Preis für alle Ausf.								

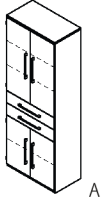
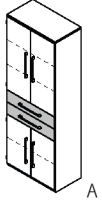
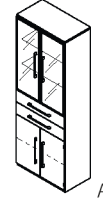
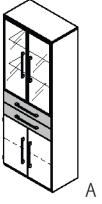
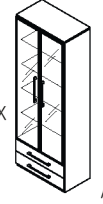
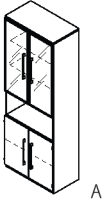
**Aktenelemente
6 Ordnerhöhen**

	Aktenelement 4 Türen, 2 Schubkästen, 3 E.-Böden	wie Art.-Nr. 373, jedoch mit Schubkästen in Anthrazit	Aktenelement 2 Türen, 2 Alurahmen- türen mit Klarglas, 2 Schubkästen, 3 E.-Böden	wie Art.-Nr. 429 jedoch mit Schubkästen in Anthrazit	Aktenelement 2 Alurahmentüren mit Klarglas, 3 E.-Böden, X 1 Boden fest, 2 Schubkästen	Aktenelement 2 Türen, 2 Alurahmentüren mit Klarglas, 3 E.-Böden
						
Maße in cm:	B. 80,0 H. 217,4 T. 43,0	80,0 217,4 43,0	80,0 217,4 43,0	80,0 217,4 43,0	80,0 217,4 43,0	80,0 217,4 43,0
Best.-Nr.:	373	422	429	476	485	478
Preis für alle Ausf.						

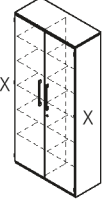
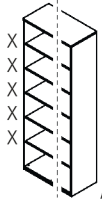
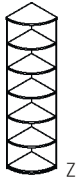
**Aktenelemente
6 Ordnerhöhen**

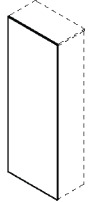
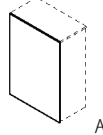
	Aktenelement 2 Türen, 1 Schloss, 8 E.-Böden, X 2 Böden fest, 1 Mittelwand	Ausgleichsregal offen, mit Rückwand, X 5 Böden fest	Abschlussregal 5 Böden Abb.: 644 r.	Garderobenelement mit Kleiderstange und Ablage	Rückwandverblen- dung nur für Typen mit 6 Ordnerhöhen und 80 cm Breite	Rückwandverblen- dung nur für Typen mit 3 Ordnerhöhen und 80 cm Breite
						
Maße in cm:	B. 100,0 H. 217,4 T. 43,0	25,0-80,0 217,4 43,0	43,0 217,4 43,0	60,0 60,0 32,2	80,0 217,4 1,6	80,0 111,7 1,6
Best.-Nr.:	499	465	644 r. 645 l.	500	808	807
Preis für alle Ausf.						

**Kleiderschränke
6 Ordnerhöhen**

Garderobenelement

*Mindestraumhöhe:
230,0 cm

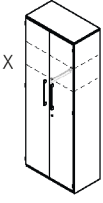
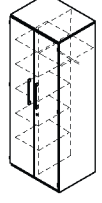
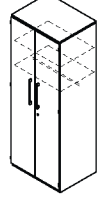
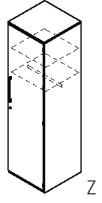
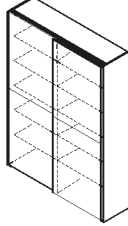
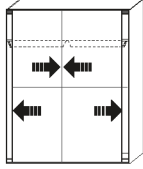
	Kleiderschrank 2-türig 1 Schloss, 1 E.-Boden, X 1 Boden fest, 1 Kleiderstange ausziehbar	Kleiderschrank 2-türig, 1 Schloss, 6 E.-Böden, 1 Mittelseite, 1 Kleiderstange	Kleiderschrank 2-türig, 1 Schloss, 2 E.-Böden, 1 Kleiderstange	Kleiderschrank 1-türig, 1 Schloss, 2 E.-Böden, 1 Kleiderstange Abb.: 398 r.	Schwebetürenschränk 1 Mittelwand, 10 E.-Böden, (Innenleben komplett in Weiß)	Tür-Dämpfer-Set mit Selbstzug inkl. Mitteldämpfer (nachträglich einbaubar)
						
Maße in cm:	B. 80,0 H. 217,4 T. 43,0	80,0 217,4 61,0	80,0 217,4 61,0	60,0 217,4 61,0	159,4 225,8* 46,1	Achtung: Abweichendes Höhenmaß
Best.-Nr.:	481	484	483	398 r. 397 l.	490	Inhalt: 3 Stück
Preis für alle Ausf.						

**Eckregale/
Eckschränke**

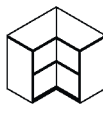
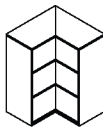
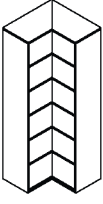
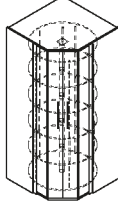
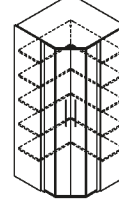
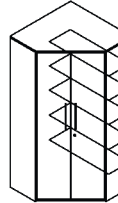
	Eckregale offen, mit Rückwand	Eckschränke Rondell mit 5 Ordnerhöhen in Grau (Achtung: keine Schubkastenelemente anbaubar.)	wie Art.-Nr. 488 jedoch mit 5 Eckböden	Eckschrank 2-türig, 5 E.-Böden, 1 Kleiderhaken- leiste, 1 Schloss	Beleuchtung für Eckschrank, mit Bewegungsmelder, ausgestattet mit einem Eurostecker (flach)	
						
Maße in cm:	B. 80,0 Eckmaß 76,5 T. 80,0/43,0	80,0 Eckmaß 111,7 80,0/43,0	80,0 Eckmaß 217,4 80,0/43,0	91,9 217,4 91,9 / 43,0	101,0 217,4 101,0	EEK G
Best.-Nr.:	386	387	487	488	489	496
Preis für alle Ausf.						



Aufsatzelemente 1 und 2 Ordnerhöhen	Aufsatz- element 1 Tür	Aufsatz- element 1 Tür	Aufsatz- element 2 Türen	Aufsatz- element Abb.: 198 r.	Aufsatz- element 1 Tür, 1 E.-Boden	Aufsatz- element 1 Tür, 1 E.-Boden	Aufsatz- element 2 Türen, 1 E.-Boden	Aufsatzelement für 488/489, 2 Türen (1 Ordnerhöhe)
Türüberbauten	Abb. 512 r.	Abb. 522 r.			Abb. 514 r.	Abb. 528 r.		
	A	A	A	Z	A	A	A	Z
Maße in cm:	B. H. T. 40,0 37,7 43,0	60,0 37,7 43,0	80,0 37,7 43,0	43,0 37,7 43,0	40,0 73,0 43,0	60,0 73,0 43,0	80,0 73,0 43,0	37,0/91,9 37,7 91,9/37,0
Best.-Nr.:	512 r. 511 l.	522 r. 523 l.	510	198 r. 199 l.	514 r. 515 l.	528 r. 527 l.	517	498
Preis für alle Ausf.								

Schiebetür- elemente 2 und 3 Ordnerhöhen	Schiebetür- element mit Schloss, 1 E.-Boden	Schiebetür- element mit Schloss 2 E.-Böden, 1 Mittelseite	Schiebetür- element mit Schloss 2 E.-Böden, 1 Mittelseite	Aufsatzelement mit Schloss, 2 E.-Böden, 1 Fach mit Ordnerhöhe 1 Mittelseite	Aufsatzelement mit Schloss, 2 E.-Böden, 1 Fach mit Ordnerhöhe 1 Mittelseite	Ablageboden ausziehbar nur zwischen 120 cm breiten Elementen montierbar (ca. 30 cm ausziehbar)	Schiebetür- element mit Schloss, 4 E.-Böden, 1 Mittelseite	Schiebetür- element mit Schloss, 4 E.-Böden, 1 Mittelseite
Maße in cm:	B. H. T. 80,0 76,5 43,0	120,0 76,5 43,0	160,0 76,5 43,0	120,0 70,5/147,0 43,0	160,0 70,5/147,0 43,0	120,0 2,2 43,0	120,0 111,7 43,0	160,0 111,7 43,0
Best.-Nr.:	240	245	249	244	255	872	262	264
Preis für alle Ausf.								

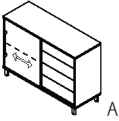
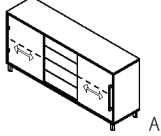

Schiebetür- elemente	Aufsatzelement mit Schloss, 4 E.-Böden, 1 Mittelseite	Aufsatzelement mit Schloss, 4 E.-Böden, 1 Mittelseite	Schiebetüren- element mit Schloss, 6 E.-Böden, 1 Mittelseite	Schiebetüren- element mit Schloss, 6 E.-Böden, 1 Mittelseite	Aktenelement mit Jalousieschiebetür 2 E.- Böden	Highboardkombi 2 Jalousieelemente, 1 Schubkastenelement
Jalousie- elemente Jalousien sind bei allen Ausführungen alufarbig!						
3 und 4 Ordnerhöhen	A	A	Z	Z	Abb.: 382 r.	
Maße in cm:	B. H. T. 120,0 105,7/217,4 43,0	160,0 105,7/217,4 43,0	120,0 146,9 43,0	160,0 146,9 43,0	60,0 111,7 43,0/53,0	160,0 111,7 43,0/53,0
Best.-Nr.:	263	265	256	257	382 r. 381 l.	507
Preis für alle Ausf.						

Jalousie- elemente	Aktenelement mit Jalousieschiebetür 1 Schloss, 1 E.-Boden	Aktenelement mit Jalousieschiebetür 1 Schloss, 2 E.-Böden, 1 Mittelseite	Aktenelement mit Jalousietür 1 Schloss, 4 E.-Böden, 1 Mittelseite	Aufsatzelement für 247 1 Jalousietür, 1 Schloss 4 E.-Böden, 1 Mittelseite	Eckelement 2 Jalousietüren, X 2 Böden fest	Eckaufsatz für Art.-Nr. 391 2 Jalousietüren, X 2 Böden fest
Jalousie- elemente Jalousien sind bei allen Ausführungen alufarbig!						
2 und 3 Ordnerhöhen	Abb.: 283 r.	Abb.: 287 r.	Abb.: 247 r.	Abb.: 248 r.		
Maße in cm:	B. H. T. 80,0 76,5 43,0	120,0 111,7 43,0	120,0 111,7 43,0	120,0 105,7/217,4 43,0	94,8 111,7 94,8	94,8 105,7/217,4 94,8
Best.-Nr.:	283 r. 284 l.	287 r. 286 l.	247 r. 246 l.	248 r. 250 l.	391	392
Preis für alle Ausf.						

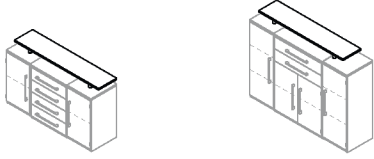

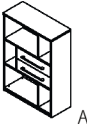
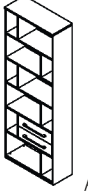

Sideboards

	<p>Sideboard 1 Schiebetür, 4 Schubkästen, 1 E.-Boden</p> <p>Schubkästen mit Push to open - Beschlag, Metallfüße alufarbig</p>  <p>A</p>	<p>Sideboard 2 Schiebetüren, 4 Schubkästen, 2 E.-Böden</p> <p>Schubkästen mit Push to open - Beschlag, Metallfüße alufarbig</p>  <p>A</p>	<p>Aufsatzplatte für Anbauteile, mit 5 Füßen, in Silbergrau</p>  <p>A</p>	<p>Beispielkombinationen, bestehend aus:</p> <p>Art.-Nr.: 211, 215, 210 Art.-Nr.: 311, 320, 310</p> 	
Maße in cm:	B. 120,0 H. 84,1 T. 43,0	178,5 84,1 43,0	140,0 10,9 30,0		
Best.-Nr.:	253	254	505		
Preis für alle Ausf.					

Beimöbel und Zubehör

	<p>Designregal 5 offene Fächer, 2 Schubkästen</p>  <p>A</p>	<p>Designregal 11 offene Fächer, 2 Schubkästen</p>  <p>A</p>	<p>Wandboard mit 2 Wandhalterungen, max. Belastung 15 kg</p> 			
Maße in cm:	B. 80,0 H. 111,7 T. 33,0	80,0 217,4 33,0	60,0 2,2 25,5	80,0 2,2 25,5	100,0 2,2 25,5	120,0 2,2 25,5
Best.-Nr.:	379	479	826	827	828	832
Preis für alle Ausf.						

Hängeregale

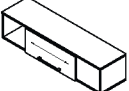
	<p>Wandboard mit seitlichen Metallbügeln</p> <p>Belastung max.: 25 kg</p>  <p>Z Z</p>	<p>Hängeelemente offen</p> <p>Belastung max.: 25 kg</p>  <p>A A</p>	<p>Hängeelemente offen, X 1 Boden fest</p> <p>Belastung max.: 25 kg</p>  <p>X A</p>	<p>Hängeelemente 2 Türen, X 1 Boden fest</p> <p>Belastung max.: 25 kg</p>  <p>X A</p>	<p>Hängeelemente 1 Schiebetür</p> <p>Belastung max.: 25 kg</p>  <p>A</p>	
Maße in cm:	B. 40,0 H. 30,0 T. 32,2	80,0 30,0 32,2	40,0 37,7 43,0	80,0 37,7 43,0	80,0 73,0 43,0	160,0 37,7 43,4
Best.-Nr.:	927	928	232	233	234	235
Preis für alle Ausf.						

**Einsätze für Hänge-
registerauszüge**

A4-Hängeregister-Auszug, hinter Türen, Montage bis 3 Ordnerhöhen, Rahmen mit Mittelsteg, 2 Bahnen Register nebeneinander einhängen oder 1 Bahn längs. **Nicht einsetzbar bei Aktenschränken mit Topfband s. Korpusausführung S. 2**

Karteikasten DIN A5, für A4-Hängeregister-Auszug 879, 2 Schwenkstützen, (3 Stück je Auszug möglich). Auch einsetzbar in Aktenelementen mit Hängeregisterauszügen.

Ablageplatte in Anthrazit, ausklappbar, inkl. Befestigungsmaterial, zur Befestigung an Türinnenflächen, max. Belastung: 5 kg

Einlegeböden

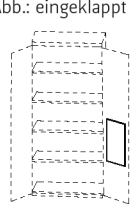
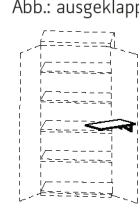
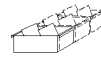
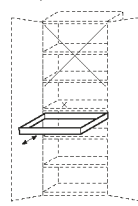

Preis pro Stück

Maße in cm:	B. H. T.	nur für Typenbreite 80,0 cm	22,5 16,5 35,0	50,0 1,2 28,0
Best.-Nr.:		879	878	875
Preis für alle Ausf.				

Einlegeböden

**Beleuchtung/
Zubehör/
Schließzylinder/
Stangenschlösser**

Einlegeböden für Anbauelemente

Einlegeböden

LED-Innenspot inkl. Trafo, Fußschalter und Kabelkanal, ausgestattet mit einem Eurostecker (flach)

Individuelle Schließzylinder bis zu 20 unterschiedliche Schließzylinder möglich. Bei Bestellung Zylinder-Nr. angeben. Beispiel: 3 x gleichschl. = 3x Nr. 3151, 3 x verschiedenschließend = je 1 x Nr. 3151, 3152, 3153

Stangenschloss für Türen ohne Schloss, Montage werkseits (nicht bei Glas- und Jalousietüren sowie Türen für Stollensystem einsetzbar)

Wertfach Metall, Weiß, 1 Schloss

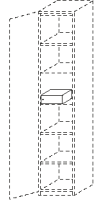
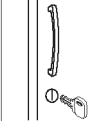
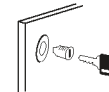
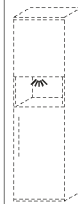

Für Anbauelement-Breite:
40,0 cm 60,0 cm 80,0 cm

Für Kleiderschrank, Art.-Nr.:
483 484 398 r.
397 l.

Maße in cm:	B. H. T.	36,7 2,2 35,0	56,7 2,2 35,0	76,7 2,2 35,0	76,7 2,2 56,0	37,6 2,2 53,0	56,7 2,2 56,0	Selbstmontage 1,2 Watt 1 Stück	Zylinder-Nr. 3151 bis 3170 Preis pro Stück		25,0 10,0 23,0
Best.-Nr.:		803	804	802	830	831	829	955	880	881	871
Preis für alle Ausf.											

**Eckplatten /
Eckleisten für
Anbauteile**

Eckplatten und Eckblende für Anbauteile, Eckmaß: 49,8 cm

Eckleisten für Eckkombinationen Eckmaß: 49,8 cm

Türdämpfer (Inhalt: 1 Stk.) Für Fronten bis 3 Ordnerhöhen ist je Tür 1 Dämpfer erforderlich!

Türdämpfer-Set (Inhalt: 2 Stk.) Für Fronten von 4 bis 6 Ordnerhöhen sind je Tür 2 Dämpfer erforderlich!

Nur für Bestellung mit Weitwinkel-Scharnieren.

Nur für Bestellung mit Weitwinkel-Scharnieren.

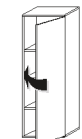
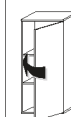
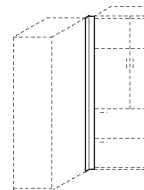
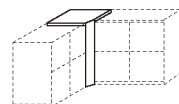

Maße in cm:	B. H. T.	49,8 76,5 49,8	49,8 111,7 49,8	49,8 146,9 49,8	8,0 217,4 8,0						
Best.-Nr.:		814	815	816	818			936		937	
Preis für alle Ausf.											

Zubehör

Wandverblendung seitlich und oben inkl. Kunststoffleiste für Wandabschluss, Blendmaterial wird nur in angegebenen Maßen geliefert. (Keine Maß- Zuschnitte)

Schreibtischplatten ohne Unterbau für individuelle Nutzung (Platte wie Ausführung, siehe Seite 2)

Stützfuß Metall, höhenverstellbar

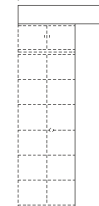

Maße in cm:	B. H. T.	20,0 260,0 1,6	Preis für eine Pack- einheit = 2 Stück	80,0 2,8 80,0	120,0 2,8 80,0	140,0 2,8 80,0	160,0 2,8 80,0	180,0 2,8 80,0	200,0 2,8 80,0	68,0/82,0 6,0 cm Ø	Alusilber Anthrazit Weiß	
Best.-Nr.:		806		850	851	854	852	853	855	813	819	820
Preis für alle Ausf.												

Zuordnung der Kabelkanäle

In der folgenden Tabelle sind die möglichen Kombination von Tischformen mit einem Kabelkanal aufgeführt. Bitte prüfen Sie bei Bestellung eines Schreibtisches mit einem Kabelkanal die Kombinations-Möglichkeiten an Hand dieser Tabelle. Achtung: Wird zusätzlich die versenkbare Steckerleiste 846 (847=CH) bestellt, muss ggf. ein kürzerer Kabelkanal, je nach Positionsauswahl, gewählt werden.

Schreibtisch-Breite	Art.-Nr. Schreibtisch	Art.-Nr. Kabelkanal	Kabelkanal-Länge	Schreibtisch-Breite	Art.-Nr. Schreibtisch	Art.-Nr. Kabelkanal (Position)	Kabelkanal-Länge
80 cm Rechteckplatte	E94/E08	741	65 cm	180 cm Rechteckplatte	A98/B98/C98	743	145 cm
	174/R94	-			A11/A21/B11/B21/C11/C21	743	145 cm
	008/018/R08/R18	-			F14/F15/H14/H15/G14/G15	742	105 cm
	101/R01	-			164/149/159/185/183/184	744	165 cm
	A94/B94/C94	-			707/975/706/714/987/713	744	165 cm
	A08/A18/B08/B18/C08/C18	-		200 cm Rechteckplatte	E12/E35	744	165 cm
	A01/B01/C01	-			E54/E55	743	145 cm
152/145/151	741	65 cm	012/022/R12/R22		744	165 cm	
120 cm Rechteckplatte	E95/E09	742	105 cm		734/735/N16/N17	742	105 cm
	175/R95	741	65 cm		A12/A22/B12/B22/C12/C22	744	165 cm
	009/019/R09/R19	741	65 cm	F16/F17/H16/H17/G16/G17	742	105 cm	
	102/R02	741	65 cm	166/150/165/188/186/187	744	165 cm	
	A95/B95/C95	741	65 cm	709/971/708/716/988/715	744	165 cm	
	A09/A19/B09/B19/C09/C19	741	65 cm	160 cm Freiformplatte	E40	743 (links)	145 cm
	A02/B02/C02	741	65 cm		764/R40	742 (links)	105 cm
154/146/153	742	105 cm	A40/B40		742 (links)	105 cm	
701/972/700	742	105 cm	E75/E76		743 (links)	145 cm	
140 cm Rechteckplatte	E96/E07/E27	742	105 cm		075/076/R75/R76	742 (links)	105 cm
	178/R96/A96/B96/C96	742	105 cm		A75/A76/B75/B76/C75/C76	742 (links)	105 cm
	007/017/R07/R17	742	105 cm		074/073/R74/R73	742 (links)	105 cm
	A07/A17/B07/B17/C07/C17	742	105 cm	A74/A73/B74/B73/C74/C73	742 (links)	105 cm	
	156/147/155	742	105 cm	180 cm Freiformplatte	108/109/R32/R33	743 (links)	145 cm
	703/973/702	742	105 cm		A32/A33/B32/B33/C32/C33	743 (links)	145 cm
160 cm Rechteckplatte	E97/E10/E34	742	105 cm		132/131/980/981/130/131	744 (links)	165 cm
	E50/E51	742	105 cm		E62/E63	744 (links)	165 cm
	179/R97	742	105 cm		062/063/R62/R63	743 (links)	145 cm
	010/020/R10/R20	742	105 cm		A62/A63/B62/B63/C62/C63	743 (links)	145 cm
	730/731/N10/N11	741	65 cm		196/195/168/169/194/193	744 (links)	165 cm
	A97/B97/C97	742	105 cm	720/719/976/977/718/717	744 (links)	165 cm	
	A10/A20/B10/B20/C10/C20	742	105 cm	E42	744 (links)	165 cm	
	F10/F11/H10/H11/G10/G11	741	65 cm	766/R42	743 (links)	145 cm	
	158/148/157/182/180/181	743	145 cm	A42/B42/C42	743 (links)	145 cm	
705/974/711/986/710	743	145 cm	200 cm Freiformplatte	E24/E25	744 (links)	165 cm	
180 cm Rechteckplatte	E98/E11/E31	744		165 cm	024/025/R24/R25	744 (links)	165 cm
	E52/E53	742		105 cm	A24/A25/B24/B25/C24/C25	744 (links)	165 cm
	190/R98	743		145 cm	136/137/982/983/134/135	744 (links)	165 cm
	011/021/R11/R21	743		145 cm	124/125/126/127/128/129	744 (links)	165 cm
	732/733/N14/N15	742		105 cm	064/065/R64/R65/E64/E65	744 (links)	165 cm
					A64/A65/B64/B65/C64/C65	744 (links)	165 cm

Zuordnung der Kabelkanäle

In der folgenden Tabelle sind die möglichen Kombination von Tischformen mit einem Kabelkanal aufgeführt. Bitte prüfen Sie bei Bestellung eines Schreibtisches mit einem Kabelkanal die Kombinations-Möglichkeiten an Hand dieser Tabelle. Achtung: Wird zusätzlich die versenkbare Steckerleiste 846 (847=CH) bestellt, muss ggf. ein kürzerer Kabelkanal, je nach Positionsauswahl, gewählt werden.

Schreibtisch-Breite	Art.-Nr. Schreibtisch	Art.-Nr. Kabelkanal (Position)	Kabelkanal-Länge	Schreibtisch-Breite	Art.-Nr. Schreibtisch	Art.-Nr. Kabelkanal (Position)	Kabelkanal-Länge
160/160 cm Freiform- schreibtisch	E72/E93/E78/E79	741 (links u. rechts)	65 cm	180/180 cm Kombi- schreibtisch	A67/B67/C67	742 (links u. rechts)	105 cm
	072/093/078/079	742 (links u. rechts)	105 cm		176/177/170 /171/172/173	742 (links u. rechts)	105 cm
	R72/R93/R78/R79	742 (links u. rechts)	105 cm		724/978/722	742 (links) 744 (rechts)	105 cm/165 cm
	A72/A93/A78/A79	742 (links u. rechts)	105 cm		723/979/721	744 (links) 742 (rechts)	165 cm/105 cm
	B72/B93/B78/B79	742 (links u. rechts)	105 cm		200/180 cm 180/200 cm Kombi- schreibtisch	E86	742 (links) 741 (rechts)
	C72/C93/C78/C79	742 (links u. rechts)	105 cm	E87		741 (links) 742 (rechts)	65 cm/105 cm
	192/139/138 /189/140/191	742 (links u. rechts)	105 cm	162/R86		743 (links) 742 (rechts)	145 cm/105 cm
	E82	742 (links u. rechts)	105 cm	163/R87		742 (links) 743 (rechts)	105 cm/145 cm
	E83	742 (links u. rechts)	105 cm	A86/B86/C86		743 (links) 742 (rechts)	145 cm/105 cm
	082/R82	742 (links u. rechts)	105 cm	A87/B87/C87		742 (links) 743 (rechts)	105 cm/145 cm
	083/R83	742 (links u. rechts)	105 cm	E68		742 (links) 741 (rechts)	105 cm/65 cm
	A82/B82/C82	742 (links u. rechts)	105 cm	E69		741 (links) 742 (rechts)	65 cm/105 cm
	A83/B83/C83	742 (links u. rechts)	105 cm	068/R68		743 (links) 742 (rechts)	145 cm/105 cm
160/160 cm Kombi- schreibtisch	E88	741 (links u. rechts)	65 cm	069/R69		742 (links) 743 (rechts)	105 cm/145 cm
	E89	741 (links u. rechts)	65 cm	A68/B68/C68	743 (links) 742 (rechts)	145 cm/105 cm	
	114/R52	742 (links u. rechts)	105 cm	A69/B69/C69	742 (links) 743 (rechts)	105 cm/145 cm	
	113/R53	742 (links u. rechts)	105 cm	200/160 cm 160/200 cm Kombi- schreibtisch	E56	742 (links) 741 (rechts)	105 cm/65 cm
	A52/B52/C52	742 (links u. rechts)	105 cm		E57	741 (links) 742 (rechts)	65 cm/105 cm
	A53/B53/C53	742 (links u. rechts)	105 cm		086/R56	743 (links) 742 (rechts)	145 cm/105 cm
160/80 cm 80/160 cm Freiform- schreibtisch	E80	742 (links)	105 cm		087/R57	742 (links) 743 (rechts)	105 cm/145 cm
	E81	742 (rechts)	105 cm		A56/B56/C56	743 (links) 742 (rechts)	145 cm/105 cm
	080/R80	742 (links)	105 cm	A57/B57/C57	742 (links) 743 (rechts)	105 cm/145 cm	
	081/R81	742 (rechts)	105 cm	160 cm Stehstisch	015	742	105 cm
	A80/B80/C80	742 (links)	105 cm		80 cm Konferenzstisch 120 cm	293	741
A81/B81/C81	742 (rechts)	105 cm	295	742		105 cm	
160/180 cm 180/160 cm Freiform- schreibtisch	E60	741 (links u. rechts)	65 cm	160 cm	297	743	145 cm
	E61	741 (links u. rechts)	65 cm	160 cm Konferenzstisch Trapezplatte	299	741	65 cm
	060/R60	742 (links u. rechts)	105 cm	180 cm Konferenzstisch	683	741	65 cm
	061/R61	742 (links u. rechts)	105 cm		693	741	65 cm
	A60/B60/C60	742 (links u. rechts)	105 cm	200 cm	684	742	105 cm
	A61/B61/C61	742 (links u. rechts)	105 cm		694	742	105 cm
	E90	741 (links u. rechts)	65 cm		220 cm	294	742
	E91	741 (links u. rechts)	65 cm	274		742	105 cm
	084/R54	742 (links u. rechts)	105 cm	200 cm Konferenzstisch	277	742	105 cm
	085/R55	742 (links u. rechts)	105 cm		267	742	105 cm
	A54/B54/C54	742 (links u. rechts)	105 cm	300 cm	278	741	65 cm
A55/B55/C55	742 (links u. rechts)	105 cm	268		741	65 cm	
180/180 cm Kombi- schreibtisch	E84	741 (links u. rechts)	65 cm		400 cm	279	742
	E85	741 (links u. rechts)	65 cm	269		742	105 cm
	160/R84	742 (links u. rechts)	105 cm				
	161/R85	742 (links u. rechts)	105 cm				
	A84/B84/C84	742 (links u. rechts)	105 cm				
	A85/B85/C85	742 (links u. rechts)	105 cm				
	E66	741 (links u. rechts)	65 cm				
	E67	741 (links u. rechts)	65 cm				
	066/R66	742 (links u. rechts)	105 cm				
	067/R67	742 (links u. rechts)	105 cm				
A66/B66/C66	742 (links u. rechts)	105 cm					