

Möbel LETZ

Finden und Wohlfühlen



Typenplan

Schlafzimmer von Nolte - Horizont 100, Sonyo+ & Akaro

Wichtiger Hinweis für Sie

Etwaige Hinweise des Herstellers in dieser Produktinformation, die sich auf die Gewährleistung beziehen, haben für Sie keinerlei Bindungswirkung und können von Ihnen ignoriert werden. Ihre gesetzlichen Gewährleistungsrechte als Verbraucher uns gegenüber, als Ihrem Verkäufer, werden dadurch in keiner Weise berührt oder eingeschränkt. Sie können sich wegen aller Mängel jederzeit an uns wenden. Darüber hinaus gehende Herstellergarantien bleiben natürlich unberührt. Dieser Artikel wird hergestellt von Nolte-Möbel Germersheim, Konrad-Nolte-Str. 20, 76726 Germersheim, Deutschland, belegpool@nolte-moebel.de

Möbel Letz GmbH
Am Gewerbepark 11
06895 Zahna-Elster

Tel.: 035383 - 6018 50

Fax.: 035383 - 6018 17

Schranksystem Horizont 100

Programm-Übersicht



Drehtüren-Planungsschränke

Höhe: **197/223/240 cm**

Tiefe/Nutztiefe: **44/40 62/58 cm**

Breite: **30-120 cm**

Falttören-Planungsschränke

Höhe: **197/223/240 cm**

Tiefe/Nutztiefe: **44/40 62/58 cm**

Breite: **60-200 cm**

Alle Schubkästen mit Vollauszug

Rückwände in Stärke 5 mm

Schrank-Innenausstattung und Beleuchtungen im Programm ZUBEHÖR

Passende **Betten** und **Beimöbel** in den Programmen **concept me 500/510**, **SONYO**, **SONYO+**, **concept me 700** und **ALEGRO2**

Maßanfertigung möglich:

- Tiefenkürzung
- Höhenkürzung
- Breitenkürzung
- Seitliche Abschrägung
- Rückseitige Abschrägung
- Rückseitiger Ausschnitt

Inhalts-Übersicht:

Programm-Übersicht

- Farben	Seite	2
- Griffe	Seite	3-4
- Planungshinweise	Seite	5

Dreh-/Falttören-Planungsschränke

- Höhe 197 cm	Seite	6-28
- Höhe 223 cm	Seite	29-59
- Höhe 240 cm	Seite	60-90

Aufsatzschränke	Seite	91-100
------------------------	-------	--------

Maßanfertigung	Seite	101-112
-----------------------	-------	---------

Drehtüren-PlanungsschränkeHöhe: **197/223/240 cm**Tiefe/Nutztiefe: **44/40 62/58 cm**Breite: **30-120 cm****Faltdüren-Planungsschränke**Höhe: **197/223/240 cm**Tiefe/Nutztiefe: **44/40 62/58 cm**Breite: **60-200 cm****Alle Schubkästen mit Vollauszug****Rückwände in Stärke 5 mm****Schränk-Innenausstattung und Beleuchtungen im Programm ZUBEHÖR****Maßanfertigung möglich:**

- Tiefenkürzung
- Höhenkürzung
- Breitenkürzung
- Seitliche Abschrägung
- Rückseitige Abschrägung
- Rückseitiger Ausschnitt

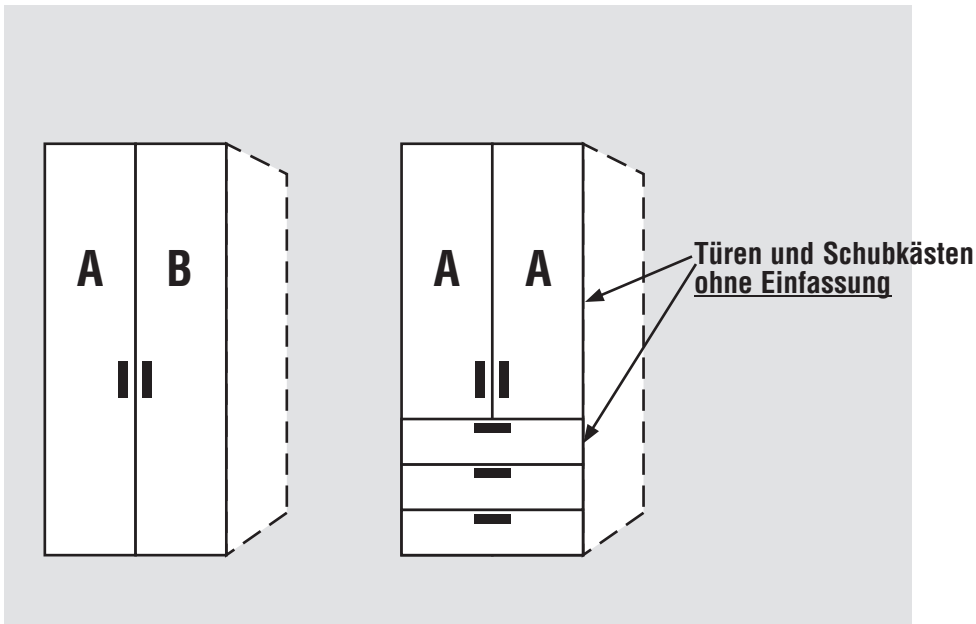

1.+2. Farbe der Türen A und Farbe der Türen B wählen:	3. Schubkastenfrontfarbe wählen:	4. Korpusfarbe wählen:
Preisgruppe PG 1 - Dekore P9 Polarweiß P1 Perla NEU! S9 Seidengrau Y1 Terra L1 Basalt J9 Sibiu-Lärche-Nachbildung Q9 Jackson-Eiche-Nachbildung M1 Sonoma-Eiche-Nachbildung K1 Artisan-Eiche-Nachbildung NEU! E9 Silbergrau-Eiche-Nachbildung A1 Macadamia-Nussbaum-Nachbildung C9 Chocolate-Eiche-Nachbildung Preisgruppe PG 2 - Kristallspiegel G79 Kristallspiegel* Preisgruppe PG 3 - Gläser & Grauspiegel G28 Weißglas* G30 Perlaglas* NEU! G71 Seidengrauglas* G76 Terraglas* G98 Basaltglas* G57 Grauspiegel* Preisgruppe PG 5 - Glanzlack G23 Glanzlack Weiß	Preisgruppe PG 1 - Dekore P9 Polarweiß P1 Perla NEU! S9 Seidengrau Y1 Terra L1 Basalt J9 Sibiu-Lärche-Nachbildung Q9 Jackson-Eiche-Nachbildung M1 Sonoma-Eiche-Nachbildung K1 Artisan-Eiche-Nachbildung NEU! E9 Silbergrau-Eiche-Nachbildung A1 Macadamia-Nussbaum-Nachbildung C9 Chocolate-Eiche-Nachbildung Preisgruppe PG 3 - Gläser & Grauspiegel G28 Weißglas* G30 Perlaglas* NEU! G71 Seidengrauglas* G76 Terraglas* G98 Basaltglas* G57 Grauspiegel* Preisgruppe PG 5 - Glanzlack G23 Glanzlack Weiß	P9 Polarweiß P1 Perla NEU! S9 Seidengrau Y1 Terra L1 Basalt J9 Sibiu-Lärche-Nachbildung Q9 Jackson-Eiche-Nachbildung M1 Sonoma-Eiche-Nachbildung K1 Artisan-Eiche-Nachbildung NEU! E9 Silbergrau-Eiche-Nachbildung A1 Macadamia-Nussbaum-Nachbildung C9 Chocolate-Eiche-Nachbildung 5. Korpusinnenfarbe wählen: Z1 Birke-Nachbildung* X1 Leinenoptik Twist *Auch bei Auswahl der Innenfarbe Birke-Nachbildung werden die <u>Schubkästen mit Innenfarbe Leinenoptik Twist</u> geliefert. 6. Griffausführung und Grifffarbe wählen: Griffauswahl siehe nächste Seite <div style="border: 1px solid black; padding: 5px; display: inline-block; text-align: center;"> NEU! Artisan-Eiche-Nachbildung und Perla lieferbar ab Frühjahr 2022 </div>
*Bei Auswahl der <u>Türen und Schubkästen mit Glasauflage</u> wird das Trägermaterial in farblich passendem Dekor geliefert. Bei Auswahl der <u>Türen und Schubkästen mit Spiegelauflage</u> wird das Trägermaterial in <u>Korpusfarbe</u> geliefert.		

Griffauswahl für Dreh- und Falttürenschränke

Bitte zu allen Typen angeben, welche Griffausführung gewünscht wird.

Griff-Sortiment 1 - ohne Aufpreisnicht einsetzbar auf Schubkästen
mit Glas- bzw. SpiegelfrontBicolorgriff
Farbkombination
wählbarLänge 30 cm
**Ausführung
119**Bitte zur Griffausführung 119 die gewünschte
Farbkombination angeben:**Mittelteil/Endstücke**

Ausführung 301C = alu-matt/chrom

Ausführung 302C = chrom/chrom

Ausführung 363C = Sibiu-Lärche-Nb./chrom

Ausführung 390C = Jackson-Eiche-Nb./chrom

Ausführung 334C = Sonoma-Eiche-Nb./chrom

Ausführung 392C = Artisan-Eiche-Nb./chrom

Ausführung 391C = Silbergrau-Eiche-Nb./chrom

Ausführung 364C = Macadamia-Nussb.-Nb./chrom

Ausführung 386C = Chocolate-Eiche-Nb./chrom

NEU!nicht einsetzbar auf Schubkästen
mit Glas- bzw. SpiegelfrontProfilgriff
Farbe wählbarLänge 27 cm
**Ausführung
161**

Bitte zur Griffausführung 161 die gewünschte

Farbausführung angeben:

Ausführung 301 = alu-matt

Ausführung 302 = chrom

Ausführung 322 = Edelstahl

Ausführung 324 = schwarz

nicht einsetzbar auf Schubkästen
mit Glas- bzw. SpiegelfrontBügelgriff
Farbe wählbarLänge 28 cm
**Ausführung
159**

Bitte zur Griffausführung 159 die gewünschte

Farbausführung angeben:

Ausführung 301 = alu-matt

Ausführung 302 = chrom

Ausführung 322 = Edelstahl

Ausführung 324 = schwarz

einsetzbar auf allen Türen
und SchubkästenWinkelgriff
Farbe wählbar
(nur 1 Griff pro Türenpaar)Länge 25 cm
**Ausführung
148**

Bitte zur Griffausführung 148 die gewünschte

Farbausführung angeben:

Ausführung 301 = alu-matt

Ausführung 302 = chrom

Ausführung 322 = Edelstahl

Ausführung 324 = schwarz

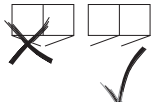
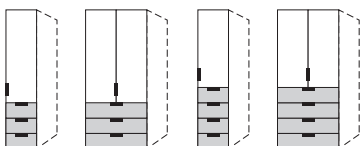
Wichtiger Hinweis für Ihre Planung mit Griffausführung 148:An ein **1-türiges Schrankelement** kann nicht ein weiteres **1-türiges Schrankelement** mit einem **entgegengesetzten Türanschlag** angebaut werden. Der **Weiterbau** mit dem **gleichen Türanschlag** wie das vorhergehende Schrankelement ist möglich.Dies gilt bei **Spiegel- und Glastüren** auch für die Planung mit Griffausführung 119, 119L, 161, 161L und 159.**Bestellhinweise für Elemente mit Schubkästen****Schubkästen mit Glas- bzw. Spiegelfront:**Bei **Schubkästen mit Glas- bzw. Spiegelfront** kann **nur die Griffausführung 148** eingesetzt werden. In diesen Fällen werden dann auch die Schranktüren automatisch mit Griffausführung 148 geliefert.

Griffauswahl für Dreh- und Falлтürenschränke

Bitte zu allen Typen angeben, welche Griffausführung gewünscht wird.

Griff-Sortiment 2 - gegen Aufpreisnicht einsetzbar auf
Elementen mit SchubkästenBicolorgriff lang
Farbkombination
wählbarLänge 107 cm
**Ausführung
119L****Bitte zur Griffausführung 119L die gewünschte
Farbkombination angeben:****Mittelteil/Endstücke**

Ausführung 301C = alu-matt/chrom
Ausführung 302C = chrom/chrom
Ausführung 363C = Sibiu-Lärche-Nb./chrom
Ausführung 390C = Jackson-Eiche-Nb./chrom
Ausführung 334C = Sonoma-Eiche-Nb./chrom
Ausführung 392C = Artisan-Eiche-Nb./chrom
Ausführung 391C = Silbergrau-Eiche-Nb./chrom
Ausführung 364C = Macadamia-Nussb.-Nb./chrom
Ausführung 386C = Chocolate-Eiche-Nb./chrom

NEU!Der lange Bicolorgriff (Ausführung 119L) kann nur bei Dreh- und Falлтüren-
elementen mit durchgehenden Türen verwendet werden; bei kurzen Türen und
Schubkästen werden kürzere Griffe (Länge ca. 30 cm, Ausf. 119) eingesetzt.nicht einsetzbar auf
Elementen mit SchubkästenProfilgriff lang
Farbe wählbarLänge 114 cm
**Ausführung
161L****Bitte zur Griffausführung 161L die gewünschte
Farbausführung angeben:**

Ausführung 301 = alu-matt
Ausführung 302 = chrom
Ausführung 322 = Edelstahl
Ausführung 324 = schwarz

Der lange Profilgriff (Ausführung 161L) kann nur bei Dreh- und Falлтüren-
elementen mit durchgehenden Türen verwendet werden; bei kurzen Türen und
Schubkästen werden kürzere Griffe (Länge ca. 27 cm, Ausf. 161) eingesetzt.**Griff-Sortiment 3 - gegen Aufpreis**Drehknäuf alu-matt
mit Zylinderschloss
2 abklappbare
Schlüssel

ø 3 cm

**Ausführung
123***

*Der Drehknäuf (Ausführung 123) kann **nicht eingesetzt** werden
- bei Elementen mit Spiegel- oder Glastür(en) (PG 2 und PG 3)
- bei Elementen mit Falлтüren
- bei Elementen mit Rundtür
- bei Elementen mit Schubkästen

Pro Türenpaar wird **ein(!)** Drehknäuf eingesetzt.
Alle Drehknäufe werden mit gleichschließendem Zylinderschloss
und zwei abklappbaren Schlüsseln geliefert.

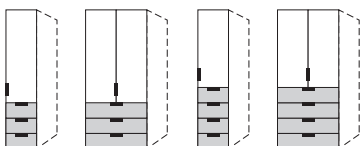
Aufsatzschränke sind **nicht abschließbar!****Bestellhinweise für Elemente mit Schubkästen****Schubkästen mit Glas- bzw. Spiegelfront:**

Bei **Schubkästen mit Glas- bzw. Spiegelfront** kann **nur die
Griffausführung 148** eingesetzt werden. In diesen Fällen werden
dann auch die Schranktüren automatisch mit Griffausführung 148
geliefert.

Hinweise**Schrack-Grundausrüstung****Übersicht der Grundausrüstung mit Fachböden und Kleiderstange**

	Schrackelemente		Schräg-/Rundelemente
	Tiefe 44 cm	Tiefe 62 cm	
Höhe 197 cm	1 Fachboden	1 Fachboden 1 Kleiderstange	4 Fachböden
Höhe 223/240 cm	2 Fachböden	2 Fachböden 1 Kleiderstange	4 Fachböden

Planungshinweise HORIZONT 100

- Ein Planungsschrack HORIZONT 100 setzt sich zusammen aus
 - einer beliebigen Anzahl von Schrackelementen
 - einer rechten Abschlussseite und optional
 - einem Profilkranz ohne/mit Beleuchtung (siehe Planungsbeispiel Nr. 1)
- Enthält Ihre Schrackkombination ein Regal, wird die Einheit an dieser Stelle mit einer rechten Abschlussseite unterbrochen (siehe Planungsbeispiel Nr. 2).
- Planen und bestellen Sie immer von links nach rechts!
Das erste Schrackelement Ihrer Schrackkombination sowie jeweils das erste Schrackelement nach einem Regal wird werkseitig als Startelement (= mit einer linken Außenseite) geliefert, alle anderen Schrackelemente als Anbauelement (= mit einer Mittelseite).
- Bitte grundsätzlich Stellskizze der Bestellung beifügen.

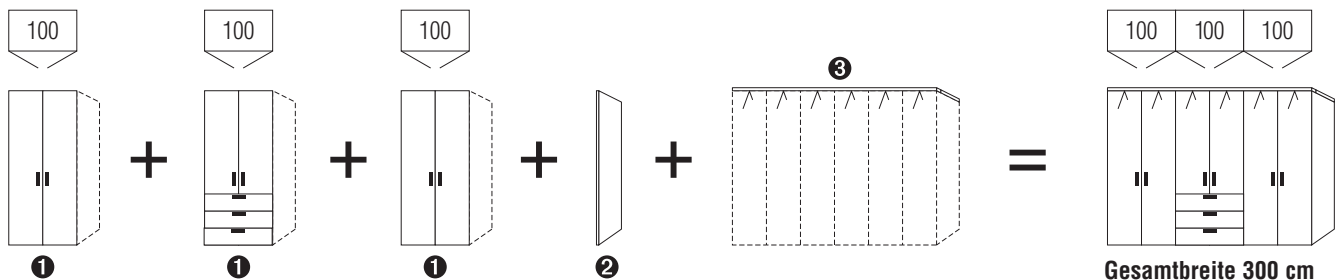
Planungsbeispiel Nr. 1 (ohne Regal)

Typen von links nach rechts für dargestellte Kombination:

- Schrackelemente:**
 - 100 cm-Schrack ohne Schubkästen
 - 100 cm-Schrack mit 3 Schubkästen
 - 100 cm-Schrack ohne Schubkästen für letzten Schrack der gesamten Einheit
- Rechte Abschlussseite**
- Profilkranz:**
 - Profilkranz mit Beleuchtung

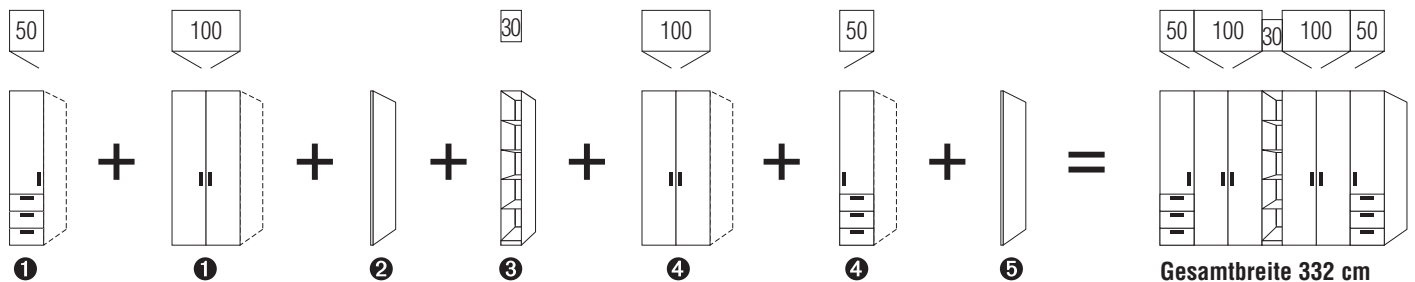
Planungsbeispiel Nr. 2 (mit Regal)

Typen von links nach rechts für dargestellte Kombination:

- Schrackelemente:**
 - 50 cm-Schrack mit 3 Schubkästen
 - 100 cm-Schrack ohne Schubkästen
- Rechte Abschlussseite**
- Regal**
- Schrackelemente:**
 - 100 cm-Schrack ohne Schubkästen
 - 50 cm-Schrack mit 3 Schubkästen
- Rechte Abschlussseite**

Drehtüren-Planungsschränke

Die vielfältigen Farbausführungen entnehmen Sie bitte der „Programm-Übersicht“ auf der ersten Seite dieses Programms.



Alle Schubkästen mit
Vollauszug, Selbstzug
und Dämpfung

Preisgruppe PG 1: Dekore
Preisgruppe PG 2: Kristallspiegel
Preisgruppe PG 3: Gläser & Grauspiegel
Preisgruppe PG 5: Glanzlack

Schubkastenhöhe H3 = ca. 25 cm

Rückwände in Stärke 5 mm

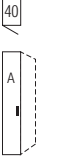
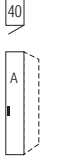
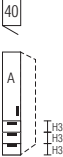
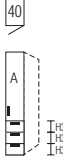
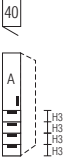
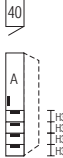
Breite 40 cm

Drehtüren-Planungsschränke		Höhe 197 cm		Aufpreise		
mit Soft-Abstoppung Nutztiefe 40/58 cm		Tiefe 44 cm	Tiefe 62 cm	Der Preis pro Artikel ergibt sich aus Basispreis + der Addition der Aufpreise:		
 links (L)*	 rechts (R)*	*Bitte angeben, ob Türanschlag links oder rechts gewünscht wird.		Griff aus Griff-Sortiment 2 Drehknauf (Griff-Sortiment 3)	95 601 95 641	
		N°	B40 H197 T44			B40 H197 T62
		EUR	77 044 10 (L/R) Basispreis:			78 044 10 (L/R) Basispreis:
		EUR	Preisinfo			Preisinfo
		PG 1	PG 2	PG 1	PG 2	
		PG 3	PG 5	PG 3	PG 5	
				je Tür in PG 1		
				je Tür in PG 2	95 698	
				je Tür in PG 3	95 698	
				je Tür in PG 5	95 698	
 links (L)*	 rechts (R)*	*Bitte angeben, ob Türanschlag links oder rechts gewünscht wird.		je Tür in PG 1 je Tür in PG 2 je Tür in PG 3 je Tür in PG 5	95 699 95 699 95 699	
		N°	B40 H197 T44			B40 H197 T62
		EUR	77 044 13 (L/R) Basispreis:			78 044 13 (L/R) Basispreis:
		EUR	Preisinfo			Preisinfo
		PG 1	PG 2	PG 1	PG 2	
		PG 3	PG 5	PG 3	PG 5	
				Schubkästen 3er-Set in PG 1		
				Schubkästen 3er-Set in PG 2	---	
				Schubkästen 3er-Set in PG 3		
				Schubkästen 3er-Set in PG 5	95 632	
					95 632	
 links (L)*	 rechts (R)*	*Bitte angeben, ob Türanschlag links oder rechts gewünscht wird.		je Tür in PG 1 je Tür in PG 2 je Tür in PG 3 je Tür in PG 5	95 699 95 699 95 699	
		N°	B40 H197 T44			B40 H197 T62
		EUR	77 044 14 (L/R) Basispreis:			78 044 14 (L/R) Basispreis:
		EUR	Preisinfo			Preisinfo
		PG 1	PG 2	PG 1	PG 2	
		PG 3	PG 5	PG 3	PG 5	
				Schubkästen 4er-Set in PG 1		
				Schubkästen 4er-Set in PG 2	---	
				Schubkästen 4er-Set in PG 3		
				Schubkästen 4er-Set in PG 5	95 670	
					95 670	
 Rechte Abschlussseite	N°	H197 T42 Seitenstärke 1,6	H197 T60 Seitenstärke 1,6			
		EUR	99 098 42	99 098 60		

Schranksystem Horizont 100

Höhe 197 cm

Drehtüren-Planungsschränke

Die vielfältigen Farbausführungen entnehmen Sie bitte der „Programm-Übersicht“ auf der ersten Seite dieses Programms.



Alle Schubkästen mit Vollauszug, Selbsteinzug und Dämpfung

Preisgruppe PG 1: Dekore
Preisgruppe PG 2: Kristallspiegel
Preisgruppe PG 3: Gläser & Grauspiegel
Preisgruppe PG 5: Glanzlack

Schubkastenhöhe H3 = ca. 25 cm

Rückwände in Stärke 5 mm

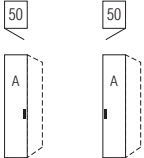
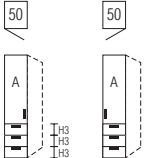
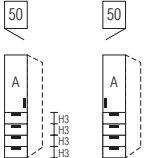
Breite 50 cm

Drehtüren-Planungsschränke		Höhe 197 cm		Aufpreise		
mit Soft-Abstoppung Nutztiefe 40/58 cm		Tiefe 44 cm	Tiefe 62 cm	Der Preis pro Artikel ergibt sich aus Basispreis + der Addition der Aufpreise:		
 <p>links (L)* rechts (R)*</p> <p>1-türig Türanschlag links bzw. rechts</p>	<p>*Bitte angeben, ob Türanschlag links oder rechts gewünscht wird.</p>	<p>B50 H197 T44</p> <p>77 054 10 (L/R) Basispreis:</p>	<p>B50 H197 T62</p> <p>78 054 10 (L/R) Basispreis:</p>	<p>Griff aus Griff-Sortiment 2 Drehknauf (Griff-Sortiment 3)</p>	<p>95 601</p> <p>95 641</p>	
		N°				
		EUR				
		<p>Preisinfo</p> <p>PG 1 PG 2 PG 1 PG 2</p>			je Tür in PG 1	
EUR				je Tür in PG 2	95 680	
EUR				je Tür in PG 3	95 680	
EUR				je Tür in PG 5	95 680	
 <p>links (L)* rechts (R)*</p> <p>1-türig Türanschlag links bzw. rechts 3 Schubkästen</p>	<p>*Bitte angeben, ob Türanschlag links oder rechts gewünscht wird.</p>	<p>B50 H197 T44</p> <p>77 054 13 (L/R) Basispreis:</p>	<p>B50 H197 T62</p> <p>78 054 13 (L/R) Basispreis:</p>	<p>je Tür in PG 1 je Tür in PG 2 je Tür in PG 3 je Tür in PG 5</p>	<p>95 689</p> <p>95 689</p> <p>95 689</p>	
		N°				
		EUR				
		<p>Preisinfo Tür und Schubkästen aus <u>gleicher</u> Preisgruppe</p> <p>PG 1 PG 2 PG 1 PG 2</p>			je Tür in PG 5	
EUR				Schubkästen 3er-Set in PG 1		
EUR				Schubkästen 3er-Set in PG 2	---	
EUR				Schubkästen 3er-Set in PG 3	95 630	
EUR				Schubkästen 3er-Set in PG 5	95 630	
 <p>links (L)* rechts (R)*</p> <p>1-türig Türanschlag links bzw. rechts 4 Schubkästen</p>	<p>*Bitte angeben, ob Türanschlag links oder rechts gewünscht wird.</p>	<p>B50 H197 T44</p> <p>77 054 14 (L/R) Basispreis:</p>	<p>B50 H197 T62</p> <p>78 054 14 (L/R) Basispreis:</p>	<p>je Tür in PG 1 je Tür in PG 2 je Tür in PG 3 je Tür in PG 5</p>	<p>95 689</p> <p>95 689</p> <p>95 689</p>	
		N°				
		EUR				
		<p>Preisinfo Tür und Schubkästen aus <u>gleicher</u> Preisgruppe</p> <p>PG 1 PG 2 PG 1 PG 2</p>			je Tür in PG 5	
EUR				Schubkästen 4er-Set in PG 1		
EUR				Schubkästen 4er-Set in PG 2	---	
EUR				Schubkästen 4er-Set in PG 3	95 673	
EUR				Schubkästen 4er-Set in PG 5	95 673	
 <p>Rechte Abschlussseite</p>	N°	<p>H197 T42 Seitenstärke 1,6</p> <p>99 098 42</p>	<p>H197 T60 Seitenstärke 1,6</p> <p>99 098 60</p>			
	EUR					

Drehtüren-Planungsschränke

Die vielfältigen Farbausführungen entnehmen Sie bitte der „Programm-Übersicht“ auf der ersten Seite dieses Programms.





Alle Schubkästen mit
Vollauszug, Selbstzug
und Dämpfung

Preisgruppe PG 1: Dekore
Preisgruppe PG 2: Kristallspiegel
Preisgruppe PG 3: Gläser & Grauspiegel
Preisgruppe PG 5: Glanzlack

Schubkastenhöhe H3 = ca. 25 cm

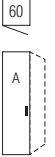
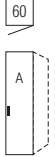
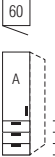
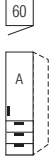
Rückwände in Stärke 5 mm

Breite 60 cm

Drehtüren-Planungsschränke		Höhe 197 cm		Aufpreise		
mit Soft-Abstoppung Nutztiefe 40/58 cm		Tiefe 44 cm	Tiefe 62 cm	Der Preis pro Artikel ergibt sich aus Basispreis + der Addition der Aufpreise:		
 links (L)*	 rechts (R)*	*Bitte angeben, ob Türanschlag links oder rechts gewünscht wird.		Griff aus Griff-Sortiment 2 Drehknauf (Griff-Sortiment 3)	95 601 95 641	
		N°	B60 H197 T44			B60 H197 T62
		EUR	77 064 10 (L/R) Basispreis:			78 064 10 (L/R) Basispreis:
		EUR	Preisinfo			Preisinfo
		PG 1	PG 2	PG 1	PG 2	
		PG 3	PG 5	PG 3	PG 5	
				je Tür in PG 1		
				je Tür in PG 2	95 680	
				je Tür in PG 3	95 680	
				je Tür in PG 5	95 680	
 links (L)*	 rechts (R)*	*Bitte angeben, ob Türanschlag links oder rechts gewünscht wird.		je Tür in PG 1 je Tür in PG 2 je Tür in PG 3 je Tür in PG 5	95 689 95 689 95 689	
		N°	B60 H197 T44			B60 H197 T62
		EUR	77 064 13 (L/R) Basispreis:			78 064 13 (L/R) Basispreis:
		EUR	Preisinfo			Preisinfo
		PG 1	PG 2	PG 1	PG 2	
		PG 3	PG 5	PG 3	PG 5	
				Schubkästen 3er-Set in PG 1		
				Schubkästen 3er-Set in PG 2	---	
				Schubkästen 3er-Set in PG 3		
				Schubkästen 3er-Set in PG 5	95 630	
					95 630	
 links (L)*	 rechts (R)*	*Bitte angeben, ob Türanschlag links oder rechts gewünscht wird.		je Tür in PG 1 je Tür in PG 2 je Tür in PG 3 je Tür in PG 5	95 689 95 689 95 689	
		N°	B60 H197 T44			B60 H197 T62
		EUR	77 064 14 (L/R) Basispreis:			78 064 14 (L/R) Basispreis:
		EUR	Preisinfo			Preisinfo
		PG 1	PG 2	PG 1	PG 2	
		PG 3	PG 5	PG 3	PG 5	
				Schubkästen 4er-Set in PG 1		
				Schubkästen 4er-Set in PG 2	---	
				Schubkästen 4er-Set in PG 3		
				Schubkästen 4er-Set in PG 5	95 673	
					95 673	
 links (L)*	 rechts (R)*	*Bitte angeben, ob Türanschlag links oder rechts gewünscht wird.				
		N°	H197 T42 Seitenstärke 1,6 99 098 42	H197 T60 Seitenstärke 1,6 99 098 60		
		EUR				

Drehtüren-Planungsschränke

Die vielfältigen Farbausführungen entnehmen Sie bitte der „Programm-Übersicht“ auf der ersten Seite dieses Programms.



Alle Schubkästen mit
Vollauszug, Selbstzug
und Dämpfung

Preisgruppe PG 1: Dekore
Preisgruppe PG 2: Kristallspiegel
Preisgruppe PG 3: Gläser & Grauspiegel
Preisgruppe PG 5: Glanzlack

Schubkastenhöhe H3 = ca. 25 cm

Rückwände in Stärke 5 mm

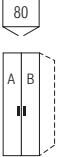
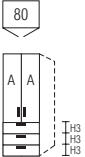
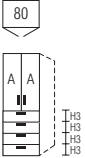
Breite 80 cm

Drehtüren-Planungsschränke		Höhe 197 cm		Aufpreise		
mit Soft-Abstopfung Nutztiefe 40/58 cm		Tiefe 44 cm	Tiefe 62 cm	Der Preis pro Artikel ergibt sich aus Basispreis + der Addition der Aufpreise:		
 <p>2-türig 1 Tür A links 1 Tür B rechts</p>	N°	B80 H197 T44	B80 H197 T62	Griffe aus Griff-Sortiment 2	95 602	
		EUR	77 084 10 Basispreis:	78 084 10 Basispreis:	Drehknauf (Griff-Sortiment 3)	95 641
	EUR	Preisinfo Türen aus gleicher Preisgruppe				
		PG 1	PG 2	PG 1	PG 2	je Tür in PG 1 je Tür in PG 2
EUR	PG 3	PG 5	PG 3	PG 5	je Tür in PG 3 je Tür in PG 5	95 698 95 698
 <p>2-türig 2 Türen A 3 Schubkästen</p>	N°	B80 H197 T44	B80 H197 T62			
		EUR	77 084 13 Basispreis:	78 084 13 Basispreis:	je Tür in PG 1 je Tür in PG 2 je Tür in PG 3 je Tür in PG 5	95 699 95 699 95 699
	EUR	Preisinfo Türen und Schubkästen aus gleicher Preisgruppe				
		PG 1	PG 2	PG 1	PG 2	Schubkästen 3er-Set in PG 1 Schubkästen 3er-Set in PG 2
EUR	PG 3	PG 5	PG 3	PG 5	Schubkästen 3er-Set in PG 3 Schubkästen 3er-Set in PG 5	95 633 95 633
 <p>2-türig 2 Türen A 4 Schubkästen</p>	N°	B80 H197 T44	B80 H197 T62			
		EUR	77 084 14 Basispreis:	78 084 14 Basispreis:	je Tür in PG 1 je Tür in PG 2 je Tür in PG 3 je Tür in PG 5	95 699 95 699 95 699
	EUR	Preisinfo Türen und Schubkästen aus gleicher Preisgruppe				
		PG 1	PG 2	PG 1	PG 2	Schubkästen 4er-Set in PG 1 Schubkästen 4er-Set in PG 2
EUR	PG 3	PG 5	PG 3	PG 5	Schubkästen 4er-Set in PG 3 Schubkästen 4er-Set in PG 5	95 676 95 676
 <p>Rechte Abschlussseite</p>	N°	H197 T42 Seitenstärke 1,6 99 098 42	H197 T60 Seitenstärke 1,6 99 098 60			
	EUR					

Horizont 100

Höhe 197 cm

Drehtüren-Planungsschränke

Die vielfältigen Farbausführungen entnehmen Sie bitte der „Programm-Übersicht“ auf der ersten Seite dieses Programms.



Alle Schubkästen mit
Vollauszug, Selbstzug
und Dämpfung

Preisgruppe PG 1: Dekore
Preisgruppe PG 2: Kristallspiegel
Preisgruppe PG 3: Gläser & Grauspiegel
Preisgruppe PG 5: Glanzlack

Schubkastenhöhe H3 = ca. 25 cm

Rückwände in Stärke 5 mm

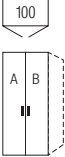
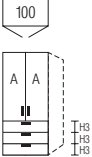
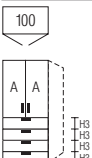
Breite 100 cm

Drehtüren-Planungsschränke		Höhe 197 cm				Aufpreise		
mit Soft-Abstopfung Nutztiefe 40/58 cm		Tiefe 44 cm		Tiefe 62 cm		Der Preis pro Artikel ergibt sich aus Basispreis + der Addition der Aufpreise:		
 <p>2-türig 1 Tür A links 1 Tür B rechts</p>	N°	B100 H197 T44		B100 H197 T62		Griffe aus Griff-Sortiment 2	95 602	
	EUR	77 104 10 Basispreis:		78 104 10 Basispreis:		Drehknauf (Griff-Sortiment 3)	95 641	
	Preisinfo Türen aus gleicher Preisgruppe							
	EUR	PG 1	PG 2	PG 1	PG 2	je Tür in PG 1		
EUR	PG 3	PG 5	PG 3	PG 5	je Tür in PG 2	95 680		
					je Tür in PG 3	95 680		
					je Tür in PG 5	95 680		
 <p>2-türig 2 Türen A 3 Schubkästen</p>	N°	B100 H197 T44		B100 H197 T62				
	EUR	77 104 13 Basispreis:		78 104 13 Basispreis:		je Tür in PG 1		
	Preisinfo Türen und Schubkästen aus gleicher Preisgruppe							
	EUR	PG 1	PG 2	PG 1	PG 2	je Tür in PG 2	95 689	
EUR	PG 3	---	PG 3	---	je Tür in PG 3	95 689		
					je Tür in PG 5	95 689		
					Schubkästen 3er-Set in PG 1			
					Schubkästen 3er-Set in PG 2	---		
					Schubkästen 3er-Set in PG 3			
					Schubkästen 3er-Set in PG 5	95 631		
						95 631		
 <p>2-türig 2 Türen A 4 Schubkästen</p>	N°	B100 H197 T44		B100 H197 T62				
	EUR	77 104 14 Basispreis:		78 104 14 Basispreis:		je Tür in PG 1		
	Preisinfo Türen und Schubkästen aus gleicher Preisgruppe							
	EUR	PG 1	PG 2	PG 1	PG 2	je Tür in PG 2	95 689	
EUR	PG 3	---	PG 3	---	je Tür in PG 3	95 689		
					je Tür in PG 5	95 689		
					Schubkästen 4er-Set in PG 1			
					Schubkästen 4er-Set in PG 2	---		
					Schubkästen 4er-Set in PG 3			
					Schubkästen 4er-Set in PG 5	95 677		
						95 677		
 <p>Rechte Abschlussseite</p>	N°	H197 T42 Seitenstärke 1,6		H197 T60 Seitenstärke 1,6				
	EUR	99 098 42		99 098 60				

Drehtüren-Planungsschränke

Die vielfältigen Farbausführungen entnehmen Sie bitte der „Programm-Übersicht“ auf der ersten Seite dieses Programms.



Alle Schubkästen mit
Vollauszug, Selbstzug
und Dämpfung

Preisgruppe PG 1: Dekore
Preisgruppe PG 2: Kristallspiegel
Preisgruppe PG 3: Gläser & Grauspiegel
Preisgruppe PG 5: Glanzlack

Schubkastenhöhe H3 = ca. 25 cm

Rückwände in Stärke 5 mm

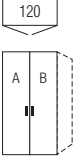
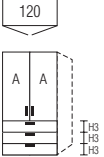
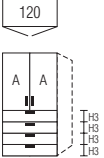
Breite 120 cm

Drehtüren-Planungsschränke		Höhe 197 cm				Aufpreise		
mit Soft-Abstopfung Nutztiefe 40/58 cm		Tiefe 44 cm		Tiefe 62 cm		Der Preis pro Artikel ergibt sich aus Basispreis + der Addition der Aufpreise:		
 <p>2-türig 1 Tür A links 1 Tür B rechts</p>	N°	B120 H197 T44		B120 H197 T62		Griffe aus Griff-Sortiment 2	95 602	
		EUR	77 124 10 Basispreis:		78 124 10 Basispreis:		Drehknauf (Griff-Sortiment 3)	95 641
	Preisinfo Türen aus gleicher Preisgruppe							
	EUR	PG 1	PG 2	PG 1	PG 2	je Tür in PG 1		
EUR	PG 3	PG 5	PG 3	PG 5	je Tür in PG 2		95 680	
EUR					je Tür in PG 3		95 680	
EUR					je Tür in PG 5		95 680	
 <p>2-türig 2 Türen A 3 Schubkästen</p>	N°	B120 H197 T44		B120 H197 T62				
		EUR	77 124 13 Basispreis:		78 124 13 Basispreis:		je Tür in PG 1	
	Preisinfo Türen und Schubkästen aus gleicher Preisgruppe							
	EUR	PG 1	PG 2	PG 1	PG 2	je Tür in PG 2		95 689
EUR	PG 3	---	PG 3	---	je Tür in PG 3		95 689	
EUR					je Tür in PG 5		95 689	
EUR					Schubkästen 3er-Set in PG 1			
EUR					Schubkästen 3er-Set in PG 2	---		
EUR					Schubkästen 3er-Set in PG 3		95 631	
EUR					Schubkästen 3er-Set in PG 5		95 631	
 <p>2-türig 2 Türen A 4 Schubkästen</p>	N°	B120 H197 T44		B120 H197 T62				
		EUR	77 124 14 Basispreis:		78 124 14 Basispreis:		je Tür in PG 1	
	Preisinfo Türen und Schubkästen aus gleicher Preisgruppe							
	EUR	PG 1	PG 2	PG 1	PG 2	je Tür in PG 2		95 689
EUR	PG 3	---	PG 3	---	je Tür in PG 3		95 689	
EUR					je Tür in PG 5		95 689	
EUR					Schubkästen 4er-Set in PG 1			
EUR					Schubkästen 4er-Set in PG 2	---		
EUR					Schubkästen 4er-Set in PG 3		95 677	
EUR					Schubkästen 4er-Set in PG 5		95 677	
 <p>Rechte Abschlussseite</p>	N°	H197 T42 Seitenstärke 1,6		H197 T60 Seitenstärke 1,6				
	EUR	99 098 42		99 098 60				

Schranksystem Horizont 100

Höhe 197 cm

Falttören-Planungsschränke

Die vielfältigen Farbausführungen entnehmen Sie bitte der „Programm-Übersicht“ auf der ersten Seite dieses Programms.



Alle Schubkästen mit Vollauszug, Selbsteinzug und Dämpfung

- Preisgruppe PG 1: Dekore
- Preisgruppe PG 2: Kristallspiegel
- Preisgruppe PG 3: Gläser & Grauspiegel
- Preisgruppe PG 5: Glanzlack

Schubkastenhöhe H3 = ca. 25 cm

Rückwände in Stärke 5 mm

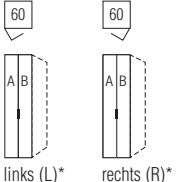
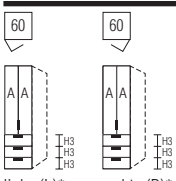
Breite 60 cm

Falttören-Planungsschränke		Höhe 197 cm				Aufpreise		
Nutztiefe 40/58 cm		Tiefe 44 cm		Tiefe 62 cm		Der Preis pro Artikel ergibt sich aus Basispreis + der Addition der Aufpreise:		
 <p>links (L)* rechts (R)*</p> <p>2-türig Türanschlag links bzw. rechts 1 Tür A links 1 Tür B rechts</p>	<p>*Bitte angeben, ob Türanschlag links oder rechts gewünscht wird.</p>	N°	B60 H197 T44	B60 H197 T62	Griff aus Griff-Sortiment 2		95 601	
		EUR	87 064 10 (L/R) Basispreis:	88 064 10 (L/R) Basispreis:				
		EUR	Preisinfo Türen aus <u>gleicher</u> Preisgruppe				je Tür in PG 1	
		EUR	PG 1 PG 2	PG 1 PG 2	je Tür in PG 2	95 698		
		PG 3 PG 5	PG 3 PG 5	je Tür in PG 3	95 698			
				je Tür in PG 5	95 698			
 <p>links (L)* rechts (R)*</p> <p>2-türig Türanschlag links bzw. rechts 2 Türen A 3 Schubkästen</p>	<p>*Bitte angeben, ob Türanschlag links oder rechts gewünscht wird.</p>	N°	B60 H197 T44	B60 H197 T62	je Tür in PG 1			
		EUR	87 064 13 (L/R) Basispreis:	88 064 13 (L/R) Basispreis:	je Tür in PG 2	95 699		
		EUR	Preisinfo Türen und Schubkästen aus <u>gleicher</u> Preisgruppe				je Tür in PG 3	95 699
		EUR	PG 1 PG 2	PG 1 PG 2	je Tür in PG 5	95 699		
		PG 3 PG 5	PG 3 PG 5	Schubkästen 3er-Set in PG 1				
				Schubkästen 3er-Set in PG 2	---			
				Schubkästen 3er-Set in PG 3		95 630		
				Schubkästen 3er-Set in PG 5		95 630		
 <p>Rechte Abschlussseite</p>		N°	H197 T42 Seitenstärke 1,6 99 098 42	H197 T60 Seitenstärke 1,6 99 098 60				
	EUR							

Durch die Kombination je eines Falttören-Planungselements mit Links- und Rechtsanschlag entsteht ein **Schrank in Panorama-Optik**.

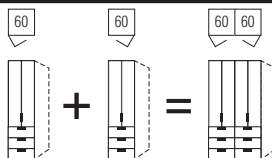

Falttören-Öffnungsunterstützung		Falttören-Öffnungsunterstützung	
<p>Falttören-Öffnungsunterstützung „links“ N° 91 094 00</p> <p>für Falttörenpaare mit <u>Linksanschlag</u> erleichtert das Öffnen der Falttören Montage links an Schrankinnenseite</p>	EUR	<p>Falttören-Öffnungsunterstützung „rechts“ N° 91 095 00</p> <p>für Falttörenpaare mit <u>Rechtsanschlag</u> erleichtert das Öffnen der Falttören Montage rechts an Schrankinnenseite</p>	EUR

Schranksystem Horizont 100

Höhe 197 cm

Falttüren-Planungsschränke

Die vielfältigen Farbausführungen entnehmen Sie bitte der „Programm-Übersicht“ auf der ersten Seite dieses Programms.



Alle Schubkästen mit Vollauszug, Selbsteinzug und Dämpfung

Preisgruppe PG 1: Dekore
Preisgruppe PG 2: Kristallspiegel
Preisgruppe PG 3: Gläser & Grauspiegel
Preisgruppe PG 5: Glanzlack

Schubkastenhöhe H3 = ca. 25 cm

Rückwände in Stärke 5 mm

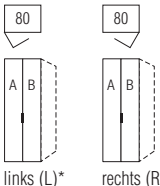
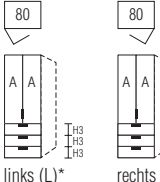
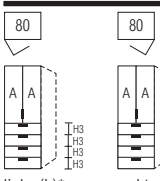
Breite 80 cm

Falttüren-Planungsschränke		Höhe 197 cm				Aufpreise	
Nutztiefe 40/58 cm		Tiefe 44 cm		Tiefe 62 cm		Der Preis pro Artikel ergibt sich aus Basispreis + der Addition der Aufpreise:	
 <p>links (L)* rechts (R)*</p> <p>2-türig Türanschlag links bzw. rechts 1 Tür A links 1 Tür B rechts</p>	<p>*Bitte angeben, ob Türanschlag links oder rechts gewünscht wird.</p>	N°	B80 H197 T44	B80 H197 T62	Griff aus Griff-Sortiment 2	95 601	
		EUR	87 084 10 (L/R) Basispreis:	88 084 10 (L/R) Basispreis:			
		EUR	<p>Preisinfo Türen aus <u>gleicher</u> Preisgruppe</p>				
		EUR	PG 1 PG 2	PG 1 PG 2	je Tür in PG 1 je Tür in PG 2	95 698	
 <p>links (L)* rechts (R)*</p> <p>2-türig Türanschlag links bzw. rechts 2 Türen A 3 Schubkästen</p>	<p>*Bitte angeben, ob Türanschlag links oder rechts gewünscht wird.</p>	N°	B80 H197 T44	B80 H197 T62	je Tür in PG 1 je Tür in PG 2 je Tür in PG 3 je Tür in PG 5	95 699	
		EUR	87 084 13 (L/R) Basispreis:	88 084 13 (L/R) Basispreis:			
		EUR	<p>Preisinfo Türen und Schubkästen aus <u>gleicher</u> Preisgruppe</p>				
		EUR	PG 1 PG 2	PG 1 PG 2	Schubkästen 3er-Set in PG 1 Schubkästen 3er-Set in PG 2	95 699	
 <p>links (L)* rechts (R)*</p> <p>2-türig Türanschlag links bzw. rechts 2 Türen A 4 Schubkästen</p>	<p>*Bitte angeben, ob Türanschlag links oder rechts gewünscht wird.</p>	N°	B80 H197 T44	B80 H197 T62	je Tür in PG 1 je Tür in PG 2 je Tür in PG 3 je Tür in PG 5	95 699	
		EUR	87 084 14 (L/R) Basispreis:	88 084 14 (L/R) Basispreis:			
		EUR	<p>Preisinfo Türen und Schubkästen aus <u>gleicher</u> Preisgruppe</p>				
		EUR	PG 1 PG 2	PG 1 PG 2	Schubkästen 4er-Set in PG 1 Schubkästen 4er-Set in PG 2	95 699	
 <p>Rechte Abschlussseite</p>		N°	H197 T42 Seitenstärke 1,6 99 098 42	H197 T60 Seitenstärke 1,6 99 098 60			
		EUR					

Durch die Kombination je eines Falttüren-Planungselements mit Links- und Rechtsanschlag entsteht ein **Schränk in Panorama-Optik**.

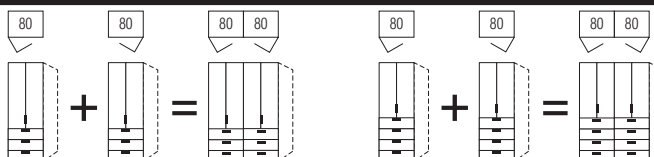

Horizont 100

Höhe 197 cm



Falldüren-Planungsschränke

Die vielfältigen Farbausführungen entnehmen Sie bitte der „Programm-Übersicht“ auf der ersten Seite dieses Programms.

Rückwände in Stärke 5 mm

Preisgruppe PG 1: Dekore
 Preisgruppe PG 2: Kristallspiegel
 Preisgruppe PG 3: Gläser & Grauspiegel
 Preisgruppe PG 5: Glanzlack

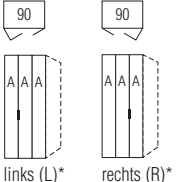
Breite 90 cm

Falldüren-Planungsschränke		Höhe 197 cm		Aufpreise		
Nutztiefe 40/58 cm		Tiefe 44 cm	Tiefe 62 cm	Der Preis pro Artikel ergibt sich aus Basispreis + der Addition der Aufpreise:		
 <p>links (L)* rechts (R)*</p> <p>3-türig Falldürenanschlag links bzw. rechts 3 Türen A</p>	<p>*Bitte angeben, ob Türanschlag links oder rechts gewünscht wird.</p> <p>N°</p> <p>EUR</p>	<p>B90 H197 T44</p> <p>87 094 10 (L/R) Basispreis:</p>	<p>B90 H197 T62</p> <p>88 094 10 (L/R) Basispreis:</p>	Griff aus Griff-Sortiment 2		95 601
		<p>Preisinfo Türen aus gleicher Preisgruppe</p>				
	EUR	PG 1 PG 2	PG 1 PG 2	je Tür in PG 1 je Tür in PG 2		95 698
	EUR	PG 3 PG 5	PG 3 PG 5	je Tür in PG 3 je Tür in PG 5		95 698
	EUR					95 698
 <p>Rechte Abschlussseite</p>	<p>N°</p> <p>EUR</p>	<p>H197 T42 Seitenstärke 1,6</p> <p>99 098 42</p>	<p>H197 T60 Seitenstärke 1,6</p> <p>99 098 60</p>			

Falldüren-Öffnungsunterstützung

Falldüren-Öffnungsunterstützung „links“ N° **91 094 00**
 für Falldürenpaare mit Linksanschlag erleichtert das Öffnen der Falldüren Montage links an Schrankinnenseite EUR

Falldüren-Öffnungsunterstützung

Falldüren-Öffnungsunterstützung „rechts“ N° **91 095 00**
 für Falldürenpaare mit Rechtsanschlag erleichtert das Öffnen der Falldüren Montage rechts an Schrankinnenseite EUR

Schranksystem Horizont 100

Höhe 197 cm

Falttüren-Planungsschränke

Die vielfältigen Farbausführungen entnehmen Sie bitte der „Programm-Übersicht“ auf der ersten Seite dieses Programms.



Alle Schubkästen mit Vollauszug, Selbsteinzug und Dämpfung

Preisgruppe PG 1: Dekore
Preisgruppe PG 2: Kristallspiegel
Preisgruppe PG 3: Gläser & Grauspiegel
Preisgruppe PG 5: Glanzlack

Schubkastenhöhe H3 = ca. 25 cm

Rückwände in Stärke 5 mm

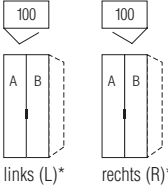
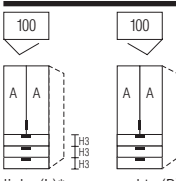
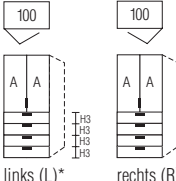
Breite 100 cm

Falttüren-Planungsschränke		Höhe 197 cm		Aufpreise		
Nutztiefe 40/58 cm		Tiefe 44 cm	Tiefe 62 cm	Der Preis pro Artikel ergibt sich aus Basispreis + der Addition der Aufpreise:		
 <p>links (L)* rechts (R)*</p> <p>2-türig Türanschlag links bzw. rechts 1 Tür A links 1 Tür B rechts</p>	<p>*Bitte angeben, ob Türanschlag links oder rechts gewünscht wird.</p>	N°	B100 H197 T44	B100 H197 T62	Griff aus Griff-Sortiment 2	95 601
		EUR	87 104 10 (L/R) Basispreis:	88 104 10 (L/R) Basispreis:		
		EUR	<p>Preisinfo Türen aus gleicher Preisgruppe</p>		je Tür in PG 1	
		EUR	PG 1 PG 2	PG 1 PG 2	je Tür in PG 2	95 680
 <p>links (L)* rechts (R)*</p> <p>2-türig Türanschlag links bzw. rechts 2 Türen A 3 Schubkästen</p>	<p>*Bitte angeben, ob Türanschlag links oder rechts gewünscht wird.</p>	N°	B100 H197 T44	B100 H197 T62	je Tür in PG 1	
		EUR	87 104 13 (L/R) Basispreis:	88 104 13 (L/R) Basispreis:	je Tür in PG 2	95 689
		EUR	<p>Preisinfo Türen und Schubkästen aus gleicher Preisgruppe</p>		je Tür in PG 3	95 689
		EUR	PG 1 PG 2	PG 1 PG 2	je Tür in PG 5	95 689
 <p>links (L)* rechts (R)*</p> <p>2-türig Türanschlag links bzw. rechts 2 Türen A 4 Schubkästen</p>	<p>*Bitte angeben, ob Türanschlag links oder rechts gewünscht wird.</p>	N°	B100 H197 T44	B100 H197 T62	je Tür in PG 1	
		EUR	87 104 14 (L/R) Basispreis:	88 104 14 (L/R) Basispreis:	je Tür in PG 2	95 689
		EUR	<p>Preisinfo Türen und Schubkästen aus gleicher Preisgruppe</p>		je Tür in PG 3	95 689
		EUR	PG 1 PG 2	PG 1 PG 2	je Tür in PG 5	95 689
 <p>Rechte Abschlussseite</p>		N°	H197 T42 Seitenstärke 1,6 99 098 42	H197 T60 Seitenstärke 1,6 99 098 60		
		EUR				
		EUR				
		EUR				

Durch die Kombination je eines Falttüren-Planungselements mit Links- und Rechtsanschlag entsteht ein **Schrank in Panorama-Optik**.

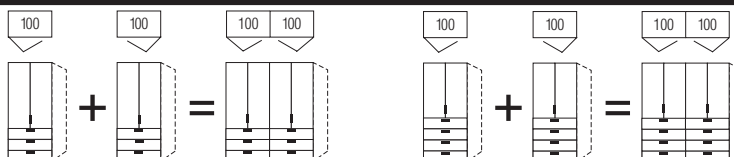

Horizont 100

Höhe 197 cm

Falldüren-Planungsschränke

Die vielfältigen Farbausführungen entnehmen Sie bitte der „Programm-Übersicht“ auf der ersten Seite dieses Programms.



Alle Schubkästen mit
Vollauszug, Selbsteinzug
und Dämpfung

Preisgruppe PG 1: Dekore
Preisgruppe PG 2: Kristallspiegel
Preisgruppe PG 3: Gläser & Grauspiegel
Preisgruppe PG 5: Glanzlack

Schubkastenhöhe H3 = ca. 25 cm

Rückwände in Stärke 5 mm

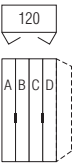
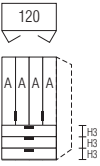
Breite 120 cm

Falldüren-Planungsschränke		Höhe 197 cm		Aufpreise	
Nutztiefe 40/58 cm		Tiefe 44 cm	Tiefe 62 cm	Der Preis pro Artikel ergibt sich aus Basispreis + der Addition der Aufpreise:	
 <p>Bitte zu den Türen A bis D jeweils die gewünschte Farbausführung angeben.</p> <p>4-türig je 1 Tür A, B, C und D</p>	N°	B120 H197 T44	B120 H197 T62	Griffe aus Griff-Sortiment 2	95 602
	EUR	87 124 10 Basispreis:	88 124 10 Basispreis:		
	EUR	Preisinfo Türen aus <u>gleicher</u> Preisgruppe		je Tür in PG 1	
	EUR	PG 1 PG 2	PG 1 PG 2	je Tür in PG 2	95 698
	EUR	PG 3 PG 5	PG 3 PG 5	je Tür in PG 3	95 698
	EUR			je Tür in PG 5	95 698
 <p>4-türig 4 Türen A 3 Schubkästen</p>	N°	B120 H197 T44	B120 H197 T62		
	EUR	87 124 13 Basispreis:	88 124 13 Basispreis:	je Tür in PG 1	
	EUR	Preisinfo Türen und Schubkästen aus <u>gleicher</u> Preisgruppe		je Tür in PG 2	95 699
	EUR	PG 1 PG 2	PG 1 PG 2	je Tür in PG 3	95 699
	EUR	PG 3 PG 5	PG 3 PG 5	je Tür in PG 5	95 699
	EUR			Schubkästen 3er-Set in PG 1	
	EUR			Schubkästen 3er-Set in PG 2	---
	EUR			Schubkästen 3er-Set in PG 3	95 631
	EUR			Schubkästen 3er-Set in PG 5	95 631
 <p>Rechte Abschlussseite</p>	N°	H197 T42 Seitenstärke 1,6 99 098 42	H197 T60 Seitenstärke 1,6 99 098 60		
	EUR				

Falldüren-Öffnungsunterstützung

Falld.-Öffnungsunterstützung (2er-Set)

1 x für Falldürenpaar mit Linksanschlag
1 x für Falldürenpaar mit Rechtsanschlag
erleichtert das Öffnen der Falldüren
Montage li+re an Schrankinnenseite

N° **91 089 00**

EUR

Falldüren-Öffnungsunterstützung

Falldüren-Öffnungsunterstützung „links“

für Falldürenpaare mit Linksanschlag
erleichtert das Öffnen der Falldüren
Montage links an Schrankinnenseite

N° **91 094 00**

EUR

Falldüren-Öffnungsunterstützung „rechts“

für Falldürenpaare mit Rechtsanschlag
erleichtert das Öffnen der Falldüren
Montage rechts an Schrankinnenseite

N° **91 095 00**

EUR

Drehtüren-Eckschränke

Die vielfältigen Farbausführungen entnehmen Sie bitte der „Programm-Übersicht“ auf der ersten Seite dieses Programms.

Rückwände in Stärke 5 mm

Preisgruppe PG 1: Dekore
 Preisgruppe PG 2: Kristallspiegel
 Preisgruppe PG 3: Gläser & Grauspiegel
 Preisgruppe PG 5: Glanzlack

Drehtüren-Eckschrank 1 x 50er Tür

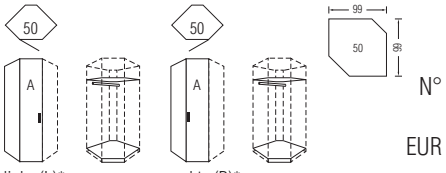
Drehtüren-Eckschrank 1 x 50er Tür		Höhe 197 cm		Aufpreise	
mit Soft-Abstoppung Stellmaße siehe Platzbedarfsskizze		Tiefe 62 cm		Der Preis pro Artikel ergibt sich aus Basispreis + der Addition der Aufpreise:	
 <p>links (L)* rechts (R)*</p> <p>1-türig Türanschlag links bzw. rechts</p> <p>*Bitte angeben, ob Türanschlag links oder rechts gewünscht wird.</p>		H197 T62 78 924 10 (L/R) Basispreis:		Griff aus Griff-Sortiment 2 95 601 Drehknauf (Griff-Sortiment 3) 95 641	
EUR		N°			
EUR		Preisinfo			
EUR		PG 1	PG 2	je Tür in PG 1	
EUR		PG 3	PG 5	je Tür in PG 2	95 680
EUR				je Tür in PG 3	95 680
EUR				je Tür in PG 5	95 680

Bitte beachten:

Unmittelbar neben einem **1-türigen 50er- bzw. 60er-Eckschrank** kann links und/oder rechts kein weiteres **1-türiges Schrankelement** mit Griff in Richtung zur Ecke zeigend geplant werden. Weiterhin darf nur auf der Seite des Türanschlags mit einem **Schubkastenelement** geplant werden, nicht auf der Griffseite.

Ausnahme: Bei Griff 148 ist der Anbau von Schubkasten-Elementen auf beiden Seiten möglich.

Drehtüren-Eckschrank 1 x 60er Tür

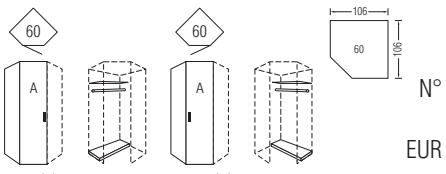
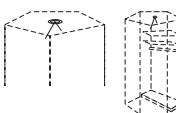
Drehtüren-Eckschrank 1 x 60er Tür		Höhe 197 cm		Aufpreise	
mit Soft-Abstoppung Stellmaße siehe Platzbedarfsskizze		Tiefe 62 cm		Der Preis pro Artikel ergibt sich aus Basispreis + der Addition der Aufpreise:	
 <p>links (L)* rechts (R)*</p> <p>1-türig Türanschlag links bzw. rechts</p> <p>Dieser Eckschrank kann nicht einzeln, sondern nur zwischen zwei Schränken geplant werden.</p>		H197 T62 78 934 10 (L/R) Basispreis:		Griff aus Griff-Sortiment 2 95 601 Drehknauf (Griff-Sortiment 3) 95 641	
EUR		N°			
EUR		Preisinfo			
EUR		PG 1	PG 2	je Tür in PG 1	
EUR		PG 3	PG 5	je Tür in PG 2	95 680
EUR				je Tür in PG 3	95 680
EUR				je Tür in PG 5	95 680
für 60er-Eckelemente		Ø 7			
 <p>LED-Innenbeleuchtung* mit Sensorschaltung</p>		97 161 00		Wird das 60er-Eckelement mit Aufsatzschrank geplant, kann die Innenbeleuchtung nicht eingesetzt werden.	
EUR		N°			

*LED-Innenbeleuchtung (G; BEL103-Koch), neutralweiß, mit nicht austauschbarem Leuchtmittel, Aktivierung per Sensorschaltung

Schranksystem Horizont 100

Höhe 197 cm

Drehtüren-Eckschränke

Die vielfältigen Farbausführungen entnehmen Sie bitte der „Programm-Übersicht“ auf der ersten Seite dieses Programms.

Rückwände in Stärke 5 mm

- Preisgruppe PG 1: Dekore
- Preisgruppe PG 2: Kristallspiegel
- Preisgruppe PG 3: Gläser & Grauspiegel
- Preisgruppe PG 5: Glanzlack

90° Ecklösung mit 1 Tür - Breite 80 cm

90° Ecklösung mit 1 Tür		Höhe 197 cm		Aufpreise	
Stellmaße siehe Platzbedarfsskizze		Tiefe 62 cm		Der Preis pro Artikel ergibt sich aus Basispreis + der Addition der Aufpreise:	
<p>80</p> <p>86-119</p> <p>104-137</p> <p>70</p> <p>44</p> <p>62</p> <p>A B</p> <p>N°</p> <p>EUR</p> <p>2-türig 1 Drehtür A Türanschlag links 1 Blindtür B</p> <p>Bitte beachten: Die Blindtür B ist <u>nicht</u> in den Preisgruppen PG 2 Kristallspiegel und PG 3 Gläser & Grauspiegel erhältlich.</p>		H197 T62	Griff aus Griff-Sortiment 2	95 601	
		78 964 10	Drehknauf (Griff-Sortiment 3)	95 641	
		Basispreis:			
		Preisinfo Türen aus gleicher Preisgruppe			
	EUR	PG 1	PG 2	je Tür in PG 1	
	EUR	PG 3	PG 5	je Tür in PG 2	95 698
	EUR	---	---	je Tür in PG 3	95 698
	EUR	---	---	je Tür in PG 5	95 698
<p>80</p> <p>86-119</p> <p>104-137</p> <p>70</p> <p>44</p> <p>62</p> <p>B A</p> <p>N°</p> <p>EUR</p> <p>2-türig 1 Drehtür A Türanschlag rechts 1 Blindtür B</p> <p>Bitte beachten: Die Blindtür B ist <u>nicht</u> in den Preisgruppen PG 2 Kristallspiegel und PG 3 Gläser & Grauspiegel erhältlich.</p>		H197 T62	Griff aus Griff-Sortiment 2	95 601	
		78 974 10	Drehknauf (Griff-Sortiment 3)	95 641	
		Basispreis:			
		Preisinfo Türen aus gleicher Preisgruppe			
	EUR	PG 1	PG 2	je Tür in PG 1	
	EUR	PG 3	PG 5	je Tür in PG 2	95 698
	EUR	---	---	je Tür in PG 3	95 698
	EUR	---	---	je Tür in PG 5	95 698
<p>N°</p> <p>EUR</p> <p>Rechte Abschlussseite</p>		H197 T60 Seitenstärke 1,6			
		99 098 60			

Schranksystem Horizont 100

Höhe 197 cm

Drehtüren-Eckschränke

Die vielfältigen Farbausführungen entnehmen Sie bitte der „Programm-Übersicht“ auf der ersten Seite dieses Programms.

Rückwände in Stärke 5 mm

- Preisgruppe PG 1: Dekore
- Preisgruppe PG 2: Kristallspiegel
- Preisgruppe PG 3: Gläser & Grauspiegel
- Preisgruppe PG 5: Glanzlack

90° Ecklösung mit 1 Tür - Breite 100 cm

90° Ecklösung mit 1 Tür		Höhe 197 cm		Aufpreise	
Stellmaße siehe Platzbedarfsskizze		Tiefe 62 cm		Der Preis pro Artikel ergibt sich aus Basispreis + der Addition der Aufpreise:	
<p>100</p> <p>101-139</p> <p>114-157</p> <p>70</p> <p>62</p> <p>44</p> <p>A B</p>	N°	H197 T62	Griff aus Griff-Sortiment 2	95 601	
	EUR	78 984 10	Drehknauf (Griff-Sortiment 3)	95 641	
<p>2-türig</p> <p>1 Drehtür A</p> <p>Türanschlag links</p> <p>1 Blindtür B</p>		Basispreis:			
Bitte beachten: Die Blindtür B ist <u>nicht</u> in den Preisgruppen PG 2 Kristallspiegel und PG 3 Gläser & Grauspiegel erhältlich.	EUR	Preisinfo Türen aus gleicher Preisgruppe			
	EUR	PG 1 PG 2	je Tür in PG 1	95 680	
	EUR	PG 3 PG 5	je Tür in PG 2	95 680	
	EUR	---	je Tür in PG 3	95 680	
	EUR	---	je Tür in PG 5	95 680	
<p>100</p> <p>101-139</p> <p>114-157</p> <p>70</p> <p>62</p> <p>44</p> <p>B A</p>	N°	H197 T62	Griff aus Griff-Sortiment 2	95 601	
	EUR	78 994 10	Drehknauf (Griff-Sortiment 3)	95 641	
<p>2-türig</p> <p>1 Drehtür A</p> <p>Türanschlag rechts</p> <p>1 Blindtür B</p>		Basispreis:			
Bitte beachten: Die Blindtür B ist <u>nicht</u> in den Preisgruppen PG 2 Kristallspiegel und PG 3 Gläser & Grauspiegel erhältlich.	EUR	Preisinfo Türen aus gleicher Preisgruppe			
	EUR	PG 1 PG 2	je Tür in PG 1	95 680	
	EUR	PG 3 PG 5	je Tür in PG 2	95 680	
	EUR	---	je Tür in PG 3	95 680	
	EUR	---	je Tür in PG 5	95 680	
	N°	H197 T60			
	EUR	99 098 60	Seitenstärke 1,6		
Rechte Abschlussseite					

Schranksystem Horizont 100

Höhe 197 cm





Drehtüren-Eckschränke

Die vielfältigen Farbausführungen entnehmen Sie bitte der „Programm-Übersicht“ auf der ersten Seite dieses Programms.

Rückwände in Stärke 5 mm

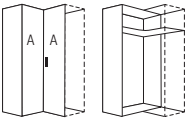
- Preisgruppe PG 1: Dekore
- Preisgruppe PG 2: Kristallspiegel
- Preisgruppe PG 3: Gläser & Grauspiegel
- Preisgruppe PG 5: Glanzlack

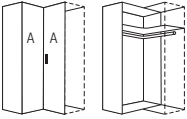
90° Drehtüren-Eckschrank 2-türig

90° Drehtüren-Eckschrank 2-türig		Höhe 197 cm		Aufpreise	
mit Soft-Abstoppung Stellmaße siehe Platzbedarfsskizze		Tiefe 44 / 44 cm	Tiefe 62 / 62 cm	Der Preis pro Artikel ergibt sich aus Basispreis + der Addition der Aufpreise:	
 <p>2-türig 2 Türen A</p> <p><u>Innenausstattung:</u> 1 Fachboden</p>		H197 T44/44		Griff aus Griff-Sortiment 2	95 601
		N° 77 914 10 Basispreis:		Drehknauf (Griff-Sortiment 3)	95 641
	EUR	Preisinfo Türen aus gleicher Preisgruppe			
	EUR	PG 1 PG 2		je Tür in PG 1	
EUR	PG 3 PG 5		je Tür in PG 2	95 680	
				je Tür in PG 3	95 680
				je Tür in PG 5	95 680
 <p>2-türig 2 Türen A</p> <p><u>Innenausstattung:</u> 1 Fachboden 1 Kleiderstange</p>		H197 T62/62		Griff aus Griff-Sortiment 2	95 601
		N° 78 914 10 Basispreis:		Drehknauf (Griff-Sortiment 3)	95 641
	EUR	Preisinfo Türen aus gleicher Preisgruppe			
	EUR	PG 1 PG 2		je Tür in PG 1	
EUR	PG 3 PG 5		je Tür in PG 2	95 680	
			je Tür in PG 3	95 680	
			je Tür in PG 5	95 680	
 <p>Rechte Abschlussseite</p>	N°	H197 T42 Seitenstärke 1,6 99 098 42	H197 T60 Seitenstärke 1,6 99 098 60		
	EUR				

Schranksystem Horizont 100

Höhe 197 cm



Drehtüren-Eckschränke

Die vielfältigen Farbausführungen entnehmen Sie bitte der „Programm-Übersicht“ auf der ersten Seite dieses Programms.

Rückwände in Stärke 5 mm

- Preisgruppe PG 1: Dekore
- Preisgruppe PG 2: Kristallspiegel
- Preisgruppe PG 3: Gläser & Grauspiegel
- Preisgruppe PG 5: Glanzlack

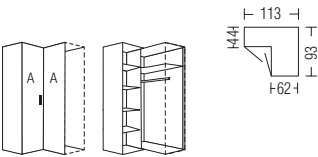
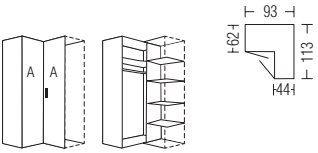
90° Drehtüren-Eckschrank 2-türig

90° Drehtüren-Eckschrank 2-türig		Höhe 197 cm		Aufpreise	
mit Soft-Abstoppung Stellmaße siehe Platzbedarfsskizze		Tiefe 44 / 62 cm	Tiefe 62 / 44 cm	Der Preis pro Artikel ergibt sich aus Basispreis + der Addition der Aufpreise:	
 <p>2-türig 2 Türen A</p> <p>Innenausstattung links: 4 Fachböden Innenausstattung rechts: 1 Fachboden 1 Kleiderstange</p>	N°	H197 T44/62		Griff aus Griff-Sortiment 2	95 601
	EUR	77 944 10 Basispreis:		Drehknauf (Griff-Sortiment 3)	95 641
	EUR	Preisinfo Türen aus gleicher Preisgruppe PG 1 PG 2		je Tür in PG 1	
	EUR	PG 3 PG 5		je Tür in PG 2	95 680
				je Tür in PG 3	95 680
				je Tür in PG 5	95 680
 <p>2-türig 2 Türen A</p> <p>Innenausstattung links: 1 Fachboden 1 Kleiderstange Innenausstattung rechts: 4 Fachböden</p>	N°		H197 T62/44	Griff aus Griff-Sortiment 2	95 601
	EUR		78 954 10 Basispreis:	Drehknauf (Griff-Sortiment 3)	95 641
	EUR	Preisinfo Türen aus gleicher Preisgruppe PG 1 PG 2		je Tür in PG 1	
	EUR	PG 3 PG 5		je Tür in PG 2	95 680
				je Tür in PG 3	95 680
				je Tür in PG 5	95 680
 <p>Rechte Abschlussseite</p>	N°	H197 T60 Seitenstärke 1,6	H197 T42 Seitenstärke 1,6		
	EUR	99 098 60	99 098 42		



Schrägelemente

Die vielfältigen Farbausführungen entnehmen Sie bitte der „Programm-Übersicht“ auf der ersten Seite dieses Programms.

Rückwände in Stärke 5 mm

Preisgruppe PG 1: Dekore
 Preisgruppe PG 2: Kristallspiegel
 Preisgruppe PG 3: Gläser & Grauspiegel
 Preisgruppe PG 5: Glanzlack

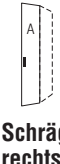
Schrägelemente - Breite 36 cm

Drehtüren-Schrägelemente		Höhe 197 cm		Aufpreise	
mit Soft-Abstopfung Nutztiefe 40/58 cm		Tiefe 44 / 62 cm	Tiefe 62 / 44 cm	Der Preis pro Artikel ergibt sich aus Basispreis + der Addition der Aufpreise:	
 <p>Schrägelement links 1-türig Türanschlag links</p> <p><u>Innenausstattung:</u> 4 Fachböden</p>	N°	B36 H197 T44/62		Griff aus Griff-Sortiment 2	95 601
	EUR	77 704 10 Basispreis:		Drehknauf (Griff-Sortiment 3)	95 641
	EUR	Preisinfo		je Tür in PG 1	
	EUR	PG 1 PG 2		je Tür in PG 2	95 698
	EUR	PG 3 PG 5		je Tür in PG 3	95 698
	EUR			je Tür in PG 5	95 698
 <p>Schrägelement rechts 1-türig Türanschlag rechts</p> <p><u>Innenausstattung:</u> 4 Fachböden</p>	N°	B36 H197 T62/44		Griff aus Griff-Sortiment 2	95 601
	EUR	78 714 10 Basispreis:		Drehknauf (Griff-Sortiment 3)	95 641
	EUR	Preisinfo		je Tür in PG 1	
	EUR	PG 1 PG 2		je Tür in PG 2	95 698
	EUR	PG 3 PG 5		je Tür in PG 3	95 698
	EUR			je Tür in PG 5	95 698
<p>Bitte beachten: Schräg- und Rundelemente können nicht einzeln gestellt, sondern nur als Zwischenbau- oder Abschlusselement geplant werden.</p> <p>Bei Planung als Abschlusselement darf in Kombination mit einem Profilkranz nicht mit der tieferen Schrankseite aufgehört werden.</p>					
 <p>Rechte Abschlusseite</p>	N°	H197 T60 Seitenstärke 1,6 99 098 60	H197 T42 Seitenstärke 1,6 99 098 42		
	EUR				



Schrägelemente

Die vielfältigen Farbausführungen entnehmen Sie bitte der „Programm-Übersicht“ auf der ersten Seite dieses Programms.

Rückwände in Stärke 5 mm

Preisgruppe PG 1: Dekore
 Preisgruppe PG 2: Kristallspiegel
 Preisgruppe PG 3: Gläser & Grauspiegel
 Preisgruppe PG 5: Glanzlack

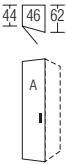
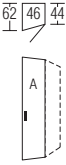
Schrägelemente - Breite 46 cm

Drehtüren-Schrägelemente		Höhe 197 cm		Aufpreise	
mit Soft-Abstopfung Nutztiefe 40/58 cm		Tiefe 44 / 62 cm	Tiefe 62 / 44 cm	Der Preis pro Artikel ergibt sich aus Basispreis + der Addition der Aufpreise:	
 <p>Schrägelement links 1-türig Türanschlag links</p> <p><u>Innenausstattung:</u> 4 Fachböden</p>	N°	B46 H197 T44/62		Griff aus Griff-Sortiment 2	95 601
	EUR	77 724 10 Basispreis:		Drehknauf (Griff-Sortiment 3)	95 641
	EUR	Preisinfo		je Tür in PG 1	
	EUR	PG 1 PG 2		je Tür in PG 2	95 680
	EUR	PG 3 PG 5		je Tür in PG 3	95 680
	EUR			je Tür in PG 5	95 680
 <p>Schrägelement rechts 1-türig Türanschlag rechts</p> <p><u>Innenausstattung:</u> 4 Fachböden</p>	N°		B46 H197 T62/44	Griff aus Griff-Sortiment 2	95 601
	EUR		78 734 10 Basispreis:	Drehknauf (Griff-Sortiment 3)	95 641
	EUR		Preisinfo	je Tür in PG 1	
	EUR	PG 1 PG 2		je Tür in PG 2	95 680
	EUR	PG 3 PG 5		je Tür in PG 3	95 680
	EUR			je Tür in PG 5	95 680
<p>Bitte beachten: Schräg- und Rundelemente können nicht einzeln gestellt, sondern nur als Zwischenbau- oder Abschlusselement geplant werden.</p> <p>Bei Planung als Abschlusselement darf in Kombination mit einem Profilkranz nicht mit der tieferen Schrankseite aufgehört werden.</p>					
 <p>Rechte Abschlusseite</p>	N°	H197 T60 Seitenstärke 1,6	H197 T42 Seitenstärke 1,6		
	EUR	99 098 60	99 098 42		

Horizont 100

Höhe 197 cm**Offenes Regal**



Die vielfältigen Farbausführungen entnehmen Sie bitte der „Programm-Übersicht“ auf der ersten Seite dieses Programms.

Bei Einsatz von Regalen bitte grundsätzlich Stellskizze der Bestellung beifügen.

Preisgruppe PG 1: Dekore
 Preisgruppe PG 2: Kristallspiegel
 Preisgruppe PG 3: Gläser & Grauspiegel
 Preisgruppe PG 5: Glanzlack

Regale zum Zwischenbau, als Abschluss und freistehend einsetzbar.

Breite 30 cm

Regal mit 2 Außenseiten		Höhe 197 cm	
		Tiefe 30 cm	
		B30 H197 T30 4 Fachböden / 5 offene Fächer	
	N°	44 908 00	
4 Fachböden (22 mm) Rückwand	EUR		

Farbe des Regals wählen:
 Lieferbar in allen Dekoren der Preisgruppe PG 1

Schubkästen für offenes Regal

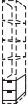
2er-Set Schubkästen			
für offenes Regal			
		B26 H2x19 T27	
	N°	44 110 00	
Schubkästen 2er-Set	EUR		Alle Schubkästen mit Vollauszug, Selbsteinzug und Dämpfung Schubkasteninnenfarbe Leinenoptik Twist

1. Farbe der Schubkästen wählen:
 Lieferbar in allen Dekoren der Preisgruppe PG 1

2. Grifffarbe wählen:

- 301** alu-matt
- 302** chrom
- 322** Edelstahl
- 324** schwarz

auch mehrfach je Regal einsetzbar
 nur passend in den drei unteren Regalfächern

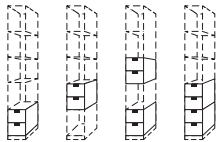

Profilkranz ohne/mit Beleuchtung für Dreh- und Falttüren-Planungsschränke**Bestellhinweise für Profilkränze**

1. Alle Dreh- und Falttürenschränke HORIZONT 100 können auf Wunsch auch mit Profilkranz ohne bzw. mit integrierter Beleuchtung ausgestattet werden. Die Profilkränze werden pro Schrank-schenkel (a, b, c) bis zu einer Länge von max. 350 cm als durchgehender Profilkranz geliefert.
2. Ermittlung des korrekten Kranzpreises:
Durch die Addition der einzelnen Elementbreiten der gesamten Planung ergibt sich die Gesamtlänge des Profilkranzes. Diese Gesamtlänge (aufgerundet auf volle Meter) multipliziert mit dem Preis der Art.-Nr. 98000 (siehe rechts) ergibt den Gesamtpreis des Profilkranzes für die gesamte Planung.

Profilkranz

lieferbar in allen Schrank-Korpusfarben

Preis pro angefangenem Meter

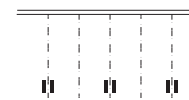

N°

98 000

Stärke 38 mm

EUR

Schränkhöhe mit Profilkranz: 201/227/244 cm
Schränktiefe mit Profilkranz: 67/49 cm

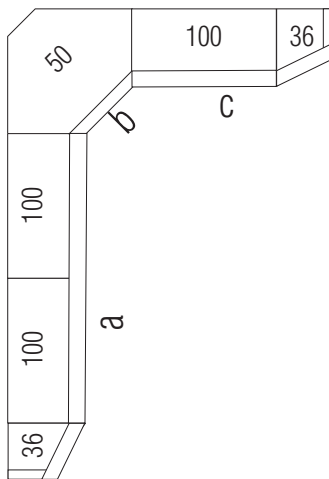
Hinweis für Preisermittlung und Bestellung des Profilkranzes**Preisermittlung und Bestellung des Profilkranzes für dargestellte Eckkombination**

Ermittlung der Gesamtlänge des Profilkranzes:

3 x 100er-Element = **3,0 m**

+

1 x 50er-Eckelement = **0,5 m**

+

2 x 36er-Schrägelement = **0,72 m**Gesamtlänge = 3,0 m + 0,5 m + 0,72 m = **4,22 m**Bestellt werden muss lediglich **1 x die Art.-Nr. 98000** (siehe oben).Der Preis des Profilkranzes errechnet sich aus **5 x Preis für Art.-Nr. 98000**.**Beispiel 2:**

Bei einer Gesamtlänge von z.B. 2,80 m errechnet sich der Preis für den Profilkranz aus

3 x Preis für Art.-Nr. 98000.**Bestellhinweise für Kranzbeleuchtung**

Auf Wunsch kann der Kranz auch gegen Mehrpreis mit integrierter Beleuchtung ausgestattet werden (siehe unten).

Bestellhinweise für Kranzbeleuchtung

Die Punktbeleuchtung (1 Stck.) sitzt immer mittig über jeder Tür, auch über Schräg- und Rundtüren. Es können auch weniger Beleuchtungen eingesetzt werden, z.B. nur über jeder zweiten Tür oder keine Beleuchtung über den Außentüren. Bitte geben Sie Ihren Sonderwunsch bei der Bestellung an!

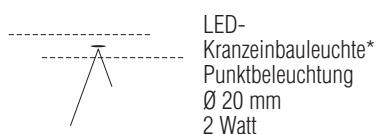
Kranzbeleuchtung

*Dimmbare LED-Beleuchtung (E; BEL146K-Koch) mit nicht austauschbaren Leuchtmitteln, Aktivierung per Fernbedienung (2 Kanal-Fernbedienung, Lichtfarbe stufenlos einstellbar von kalt- bis warmweiß).

Zum zentralen Schalten/Bedienen von bis zu 4 verschiedenen Möbelkomponenten finden Sie in der Rubrik **Zubehör** eine **4-Kanal-Fernbedienung**.

Aufpreis für Beleuchtung...	Preis	Art.-Nr.
... 1er-Set		95 975 01
... 2er-Set		95 975 02
... 3er-Set		95 975 03
... 4er-Set		95 975 04
... 5er-Set		95 975 05
... 6er-Set		95 975 06
... 7er-Set		95 975 07
... 8er-Set		95 975 08
... 9er-Set		95 975 09

Passepartoutblenden für Dreh- und Falttüren-Planungsschränke

Farbausführung wählen:		
P9 Polarweiß	L1 Basalt	K1 Artisan-Eiche-Nachbildung NEU!
P1 Perla NEU!	J9 Sibiu-Lärche-Nachbildung	E9 Silbergrau-Eiche-Nachbildung
S9 Seidengrau	Q9 Jackson-Eiche-Nachbildung	A1 Macadamia-Nussbaum-Nachbildung
Y1 Terra	M1 Sonoma-Eiche-Nachbildung	C9 Chocolate-Eiche-Nachbildung

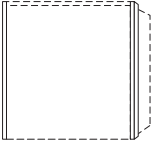
Passepartoutblenden*	für Höhe 197 cm		
zur seitlichen Einrahmung der gesamten Schrankkombination			
	B2x3,2 H201 T12		
Passepartoutblenden (2er-Set) links und rechts	N° 98 391 00		
	EUR		

*Einsatz der Passepartoutblenden nur in Kombination mit Profilkranz möglich

Verbindungsstollen ohne/mit Beleuchtung

Farbausführung wählen:		
P9 Polarweiß	L1 Basalt	K1 Artisan-Eiche-Nachbildung NEU!
P1 Perla NEU!	J9 Sibiu-Lärche-Nachbildung	E9 Silbergrau-Eiche-Nachbildung
S9 Seidengrau	Q9 Jackson-Eiche-Nachbildung	A1 Macadamia-Nussbaum-Nachbildung
Y1 Terra	M1 Sonoma-Eiche-Nachbildung	C9 Chocolate-Eiche-Nachbildung

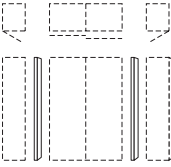
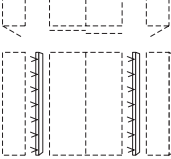
Verbindungsstollen	Höhe 197 cm		
zur Kombination von Dreh- und Schwebetürenschränken z. B. MARCATO2.0			
	B2x3,2 H197 T12		
Verbindungsstollen inkl. Tiefenausgleichsblenden (2er-Set) ohne Beleuchtung	N° 98 940 00		
	EUR		
	B2x3,2 H197 T12		
Verbindungsstollen inkl. Tiefenausgleichsblenden (2er-Set) mit LED-Lichtband* und Fernbedienung	N° 97 992 01		
	EUR		*Dimmbare LED-Beleuchtung (F; BEL118-Wessel), kaltweiß, mit nicht austauschbaren Leuchtmitteln, Aktivierung per Fernbedienung

Dreh- und Schwebetürenschränke können **nicht unmittelbar nebeneinander** gestellt, sondern müssen konstruktiv bedingt **durch Verbindungsstollen** ohne/mit Beleuchtung **unterbrochen** werden. Bei **Einsatz der Verbindungsstollen** können die Schränke **nicht mit Profilkranz** ausgestattet werden.

Modellname ZUBEHÖR

LED-Lichtsäulen

Farbausführung wählen:		
P9 Polarweiß	L1 Basalt	K1 Artisan-Eiche-Nachbildung NEU!
P1 Perla NEU!	J9 Sibiu-Lärche-Nachbildung	E9 Silbergrau-Eiche-Nachbildung
S9 Seidengrau	Q9 Jackson-Eiche-Nachbildung	A1 Macadamia-Nussbaum-Nachbildung
Y1 Terra	M1 Sonoma-Eiche-Nachbildung	C9 Chocolate-Eiche-Nachbildung

LED-Lichtsäulen	Höhe 197 cm		
zur seitlichen Einrahmung der gesamten Schrankkombination			
	B2x3,2 H197 T12		
LED-Lichtsäule* (2er-Set) links und rechts	N° 97 993 01		
	EUR		*Dimmbare LED-Beleuchtung (F; BEL118-Wessel), kaltweiß, mit nicht austauschbaren Leuchtmitteln, Aktivierung per Fernbedienung

Bei **Einsatz der LED-Lichtsäule** können die Schränke **nicht mit Profilkranz** ausgestattet werden.

Schranksystem Zubehör

Höhe 197 cm

4-Kanal Funkfernbedienung

4-Kanal Funkfernbedienung		
		B5,5 H8 T1
	4-Kanal Fernbedienung zum Schalten (Ein/Aus/Dimmen) von bis zu max. 4 verschiedenen Möbelkomponenten mit LED-Beleuchtung	N° 99 049 00 EUR

Hiermit können die per Fernbedienung schaltbaren LED-Beleuchtungen mit nur einer(!) Fernbedienung einzeln oder in beliebig zusammengefassten Gruppen ein- bzw. ausgeschaltet und gedimmt werden.

Bitte beachten: nicht einsetzbar bei Leuchten mit Fuß-, Touch- bzw. Bettseiten-schalter, Akkuleuchten und Leuchten mit Sensorschaltung.

4-Kanal Funkfernbedienung und zusätzlichem Bluetooth Converter		
		B5,5 H8 T1
 + Converter	4-Kanal Fernbedienung und Bluetooth Converter zum Schalten (Ein/Aus/Dimmen) von bis zu max. 4 verschiedenen Möbelkomponenten mit LED-Beleuchtung und/oder zur Bedienung per Smartphone App	N° 99 050 00 EUR

Hiermit können die per Fernbedienung schaltbaren LED-Beleuchtungen mit nur einer(!) Fernbedienung und **zusätzlich auch per Smartphone App** einzeln oder in beliebig zusammengefassten Gruppen ein- bzw. ausgeschaltet und gedimmt werden.

Bitte beachten: nicht einsetzbar bei Leuchten mit Fuß-, Touch- bzw. Bettseiten-schalter, Akkuleuchten und Leuchten mit Sensorschaltung.

Tiefenausgleichsblenden

Farbausführung wählen:	
P9	Polarweiß
P1	Perla
S9	Seidengrau
Y1	Terra
L1	Basalt
J9	Sibiu-Lärche-Nachbildung
Q9	Jackson-Eiche-Nachbildung
M1	Sonoma-Eiche-Nachbildung
K1	Artisan-Eiche-Nachbildung
E9	Silbergrau-Eiche-Nachbildung
A1	Macadamia-Nussbaum-Nb.
C9	Chocolate-Eiche-Nachbildung

NEU!

NEU!

Tiefenausgleichsblenden		
		B1,3x4,1 H240
	Blenden (2er-Set) für Tiefenausgleich	N° 99 006 00 EUR

Das Blenden-Set wird in der Standardhöhe 240 cm geliefert und kann bei der Montage auf die gewünschte Höhe gekürzt werden.

Verwendung der Tiefenausgleichsblenden

Die Tiefenausgleichsblenden können eingesetzt werden ...

a) ... für Drehtürenschränke, wenn diese links und/oder rechts an Schwebetürenschränke angestellt werden. In den Verkaufseinheiten „Verbindungsstollen mit/ ohne Beleuchtung“ sind diese Blenden bereits enthalten.

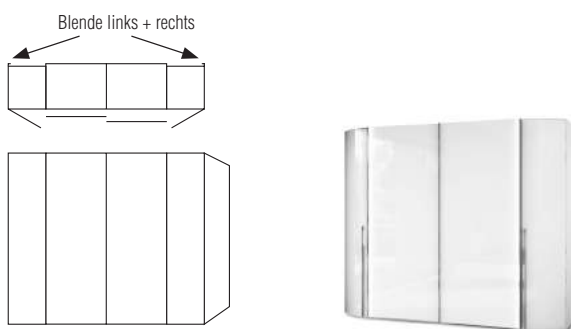

c) ... für Drehtürenschränke, wenn diese ohne Verwendung von Verbindungsstollen an Schwebetürenschränke angestellt werden z. B. bei Zwischenbau eines 30er-Regals.

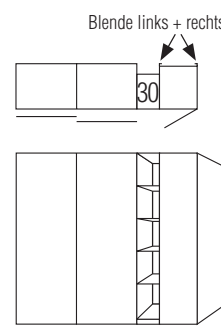

b) ... für Drehtürenschränke in Tiefe 44 cm, wenn diese frontbündig an Beimöbel in Tiefe 46 cm (z.B. Programm ALEGRO2) angestellt werden.

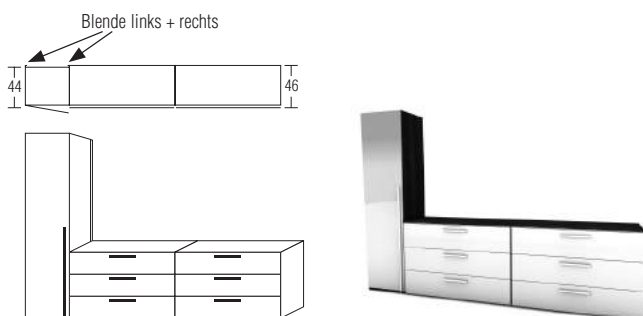

Drehtüren-Planungsschränke

Die vielfältigen Farbausführungen entnehmen Sie bitte der „Programm-Übersicht“ auf der ersten Seite dieses Programms.



Alle Schubkästen mit
Vollauszug, Selbsteinzug
und Dämpfung

Preisgruppe PG 1: Dekore
Preisgruppe PG 2: Kristallspiegel
Preisgruppe PG 3: Gläser & Grauspiegel
Preisgruppe PG 5: Glanzlack

Schubkastenhöhe H3 = ca. 25 cm

Rückwände in Stärke 5 mm

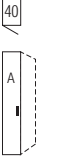
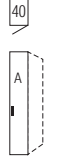
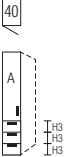
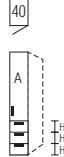
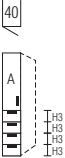
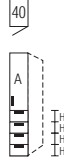
Breite 40 cm

Drehtüren-Planungsschränke		Höhe 223 cm		Aufpreise		
mit Soft-Abstoppung Nutztiefe 40/58 cm		Tiefe 44 cm	Tiefe 62 cm	Der Preis pro Artikel ergibt sich aus Basispreis + der Addition der Aufpreise:		
 links (L)*	 rechts (R)*	*Bitte angeben, ob Türanschlag links oder rechts gewünscht wird.		Griff aus Griff-Sortiment 2 Drehknauf (Griff-Sortiment 3)	95 601 95 641	
		N°	B40 H223 T44			B40 H223 T62
		EUR	74 044 10 (L/R) Basispreis:			75 044 10 (L/R) Basispreis:
		EUR	Preisinfo			Preisinfo
		PG 1	PG 2	PG 1	PG 2	
		PG 3	PG 5	PG 3	PG 5	
				je Tür in PG 1		
				je Tür in PG 2	95 698	
				je Tür in PG 3	95 698	
				je Tür in PG 5	95 698	
 links (L)*	 rechts (R)*	*Bitte angeben, ob Türanschlag links oder rechts gewünscht wird.		je Tür in PG 1 je Tür in PG 2 je Tür in PG 3 je Tür in PG 5	95 699 95 699 95 699	
		N°	B40 H223 T44			B40 H223 T62
		EUR	74 044 13 (L/R) Basispreis:			75 044 13 (L/R) Basispreis:
		EUR	Preisinfo			Preisinfo
		PG 1	PG 2	PG 1	PG 2	
		PG 3	PG 5	PG 3	PG 5	
				Schubkästen 3er-Set in PG 1		
				Schubkästen 3er-Set in PG 2	---	
				Schubkästen 3er-Set in PG 3		
				Schubkästen 3er-Set in PG 5	95 632	
					95 632	
 links (L)*	 rechts (R)*	*Bitte angeben, ob Türanschlag links oder rechts gewünscht wird.		je Tür in PG 1 je Tür in PG 2 je Tür in PG 3 je Tür in PG 5	95 699 95 699 95 699	
		N°	B40 H223 T44			B40 H223 T62
		EUR	74 044 14 (L/R) Basispreis:			75 044 14 (L/R) Basispreis:
		EUR	Preisinfo			Preisinfo
		PG 1	PG 2	PG 1	PG 2	
		PG 3	PG 5	PG 3	PG 5	
				Schubkästen 4er-Set in PG 1		
				Schubkästen 4er-Set in PG 2	---	
				Schubkästen 4er-Set in PG 3		
				Schubkästen 4er-Set in PG 5	95 670	
					95 670	
 Rechte Abschlussseite	N°	H223 T42 Seitenstärke 1,6 99 095 42	H223 T60 Seitenstärke 1,6 99 095 60			
	EUR					

Drehtüren-Planungsschränke

Die vielfältigen Farbausführungen entnehmen Sie bitte der „Programm-Übersicht“ auf der ersten Seite dieses Programms.



Alle Schubkästen mit
Vollauszug, Selbsteinzug
und Dämpfung

Preisgruppe PG 1: Dekore
Preisgruppe PG 2: Kristallspiegel
Preisgruppe PG 3: Gläser & Grauspiegel
Preisgruppe PG 5: Glanzlack

Schubkastenhöhe H3 = ca. 25 cm

Rückwände in Stärke 5 mm

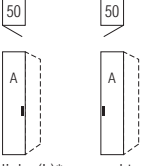
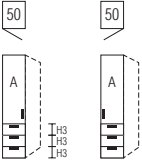
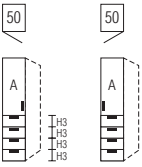
Breite 50 cm

Drehtüren-Planungsschränke		Höhe 223 cm		Aufpreise		
mit Soft-Abstoppung Nutztiefe 40/58 cm		Tiefe 44 cm	Tiefe 62 cm	Der Preis pro Artikel ergibt sich aus Basispreis + der Addition der Aufpreise:		
 <p>links (L)* rechts (R)*</p> <p>1-türig Türanschlag links bzw. rechts</p>	<p>*Bitte angeben, ob Türanschlag links oder rechts gewünscht wird.</p>	<p>B50 H223 T44</p> <p>74 054 10 (L/R) Basispreis:</p>	<p>B50 H223 T62</p> <p>75 054 10 (L/R) Basispreis:</p>	<p>Griff aus Griff-Sortiment 2 Drehknauf (Griff-Sortiment 3)</p>	<p>95 601</p> <p>95 641</p>	
		N°				
		EUR				
		EUR				
 <p>links (L)* rechts (R)*</p> <p>1-türig Türanschlag links bzw. rechts 3 Schubkästen</p>	<p>*Bitte angeben, ob Türanschlag links oder rechts gewünscht wird.</p>	<p>B50 H223 T44</p> <p>74 054 13 (L/R) Basispreis:</p>	<p>B50 H223 T62</p> <p>75 054 13 (L/R) Basispreis:</p>	<p>je Tür in PG 1 je Tür in PG 2 je Tür in PG 3 je Tür in PG 5</p>	<p>95 689</p> <p>95 689</p> <p>95 689</p>	
		N°				
		EUR				
		EUR				
 <p>links (L)* rechts (R)*</p> <p>1-türig Türanschlag links bzw. rechts 4 Schubkästen</p>	<p>*Bitte angeben, ob Türanschlag links oder rechts gewünscht wird.</p>	<p>B50 H223 T44</p> <p>74 054 14 (L/R) Basispreis:</p>	<p>B50 H223 T62</p> <p>75 054 14 (L/R) Basispreis:</p>	<p>je Tür in PG 1 je Tür in PG 2 je Tür in PG 3 je Tür in PG 5</p>	<p>95 689</p> <p>95 689</p> <p>95 689</p>	
		N°				
		EUR				
		EUR				
 <p>Rechte Abschlussseite</p>		<p>H223 T42 Seitenstärke 1,6</p> <p>99 095 42</p>	<p>H223 T60 Seitenstärke 1,6</p> <p>99 095 60</p>			
		N°				
		EUR				
		EUR				

Schranksystem Horizont 100

Höhe 223 cm

Drehtüren-Planungsschränke

Die vielfältigen Farbausführungen entnehmen Sie bitte der „Programm-Übersicht“ auf der ersten Seite dieses Programms.



Alle Schubkästen mit Vollauszug, Selbstenzug und Dämpfung

Preisgruppe PG 1: Dekore
Preisgruppe PG 2: Kristallspiegel
Preisgruppe PG 3: Gläser & Grauspiegel
Preisgruppe PG 5: Glanzlack

Schubkastenhöhe H3 = ca. 25 cm

Rückwände in Stärke 5 mm

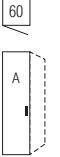
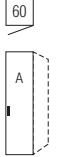
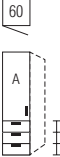
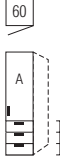
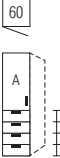
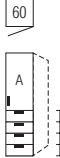
Breite 60 cm

Drehtüren-Planungsschränke		Höhe 223 cm		Aufpreise		
mit Soft-Abstoppung Nutztiefe 40/58 cm		Tiefe 44 cm	Tiefe 62 cm	Der Preis pro Artikel ergibt sich aus Basispreis + der Addition der Aufpreise:		
 <p>links (L)*</p>  <p>rechts (R)*</p> <p>1-türig Türanschlag links bzw. rechts</p>	<p>*Bitte angeben, ob Türanschlag links oder rechts gewünscht wird.</p>	<p>B60 H223 T44</p> <p>74 064 10 (L/R) Basispreis:</p>	<p>B60 H223 T62</p> <p>75 064 10 (L/R) Basispreis:</p>	<p>Griff aus Griff-Sortiment 2 Drehknauf (Griff-Sortiment 3)</p>	<p>95 601</p> <p>95 641</p>	
		N°				
		EUR				
		EUR				
 <p>links (L)*</p>  <p>rechts (R)*</p> <p>1-türig Türanschlag links bzw. rechts 3 Schubkästen</p>	<p>*Bitte angeben, ob Türanschlag links oder rechts gewünscht wird.</p>	<p>B60 H223 T44</p> <p>74 064 13 (L/R) Basispreis:</p>	<p>B60 H223 T62</p> <p>75 064 13 (L/R) Basispreis:</p>	<p>je Tür in PG 1 je Tür in PG 2 je Tür in PG 3 je Tür in PG 5</p>	<p>95 689</p> <p>95 689</p> <p>95 689</p>	
		N°				
		EUR				
		EUR				
 <p>links (L)*</p>  <p>rechts (R)*</p> <p>1-türig Türanschlag links bzw. rechts 4 Schubkästen</p>	<p>*Bitte angeben, ob Türanschlag links oder rechts gewünscht wird.</p>	<p>B60 H223 T44</p> <p>74 064 14 (L/R) Basispreis:</p>	<p>B60 H223 T62</p> <p>75 064 14 (L/R) Basispreis:</p>	<p>je Tür in PG 1 je Tür in PG 2 je Tür in PG 3 je Tür in PG 5</p>	<p>95 689</p> <p>95 689</p> <p>95 689</p>	
		N°				
		EUR				
		EUR				
 <p>Rechte Abschlussseite</p>	<p>N°</p>	<p>H223 T42 Seitenstärke 1,6</p> <p>99 095 42</p>	<p>H223 T60 Seitenstärke 1,6</p> <p>99 095 60</p>			
		EUR				

Horizont 100

Höhe 223 cm

Drehtüren-Planungsschränke

Die vielfältigen Farbausführungen entnehmen Sie bitte der „Programm-Übersicht“ auf der ersten Seite dieses Programms.



Alle Schubkästen mit
Vollauszug, Selbstzug
und Dämpfung

Preisgruppe PG 1: Dekore
Preisgruppe PG 2: Kristallspiegel
Preisgruppe PG 3: Gläser & Grauspiegel
Preisgruppe PG 5: Glanzlack

Schubkastenhöhe H3 = ca. 25 cm

Rückwände in Stärke 5 mm

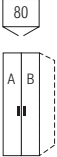
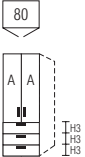
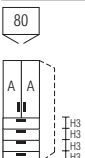
Breite 80 cm

Drehtüren-Planungsschränke		Höhe 223 cm		Aufpreise		
mit Soft-Abstopfung Nutztiefe 40/58 cm		Tiefe 44 cm	Tiefe 62 cm	Der Preis pro Artikel ergibt sich aus Basispreis + der Addition der Aufpreise:		
 <p>2-türig 1 Tür A links 1 Tür B rechts</p>	N°	B80 H223 T44	B80 H223 T62	Griffe aus Griff-Sortiment 2	95 602	
	EUR	74 084 10 Basispreis:	75 084 10 Basispreis:	Drehknauf (Griff-Sortiment 3)	95 641	
	Preisinfo Türen aus gleicher Preisgruppe					
	EUR	PG 1	PG 2	PG 1	PG 2	je Tür in PG 1 je Tür in PG 2
EUR	PG 3	PG 5	PG 3	PG 5	je Tür in PG 3 je Tür in PG 5	
 <p>2-türig 2 Türen A 3 Schubkästen</p>	N°	B80 H223 T44	B80 H223 T62	je Tür in PG 1		
	EUR	74 084 13 Basispreis:	75 084 13 Basispreis:	je Tür in PG 2	95 699	
	Preisinfo Türen und Schubkästen aus gleicher Preisgruppe				je Tür in PG 3	95 699
	EUR	PG 1	PG 2	PG 1	PG 2	je Tür in PG 5
EUR	PG 3	---	PG 3	PG 5	Schubkästen 3er-Set in PG 1 Schubkästen 3er-Set in PG 2	---
EUR	PG 3	PG 5	PG 3	PG 5	Schubkästen 3er-Set in PG 3 Schubkästen 3er-Set in PG 5	95 633 95 633
 <p>2-türig 2 Türen A 4 Schubkästen</p>	N°	B80 H223 T44	B80 H223 T62	je Tür in PG 1		
	EUR	74 084 14 Basispreis:	75 084 14 Basispreis:	je Tür in PG 2	95 699	
	Preisinfo Türen und Schubkästen aus gleicher Preisgruppe				je Tür in PG 3	95 699
	EUR	PG 1	PG 2	PG 1	PG 2	je Tür in PG 5
EUR	PG 3	---	PG 3	PG 5	Schubkästen 4er-Set in PG 1 Schubkästen 4er-Set in PG 2	---
EUR	PG 3	PG 5	PG 3	PG 5	Schubkästen 4er-Set in PG 3 Schubkästen 4er-Set in PG 5	95 676 95 676
 <p>Rechte Abschlussseite</p>	N°	H223 T42 Seitenstärke 1,6	H223 T60 Seitenstärke 1,6			
	EUR	99 095 42	99 095 60			

Horizont 100

Höhe 223 cm

Drehtüren-Planungsschränke

Die vielfältigen Farbausführungen entnehmen Sie bitte der „Programm-Übersicht“ auf der ersten Seite dieses Programms.



Alle Schubkästen mit
Vollauszug, Selbsteinzug
und Dämpfung

Preisgruppe PG 1: Dekore
Preisgruppe PG 2: Kristallspiegel
Preisgruppe PG 3: Gläser & Grauspiegel
Preisgruppe PG 5: Glanzlack

Schubkastenhöhe H3 = ca. 25 cm

Rückwände in Stärke 5 mm

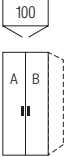
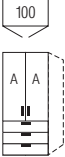
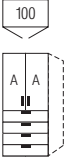
Breite 100 cm

Drehtüren-Planungsschränke		Höhe 223 cm				Aufpreise		
mit Soft-Abstopfung Nutztiefe 40/58 cm		Tiefe 44 cm		Tiefe 62 cm		Der Preis pro Artikel ergibt sich aus Basispreis + der Addition der Aufpreise:		
 <p>2-türig 1 Tür A links 1 Tür B rechts</p>	N°	B100 H223 T44		B100 H223 T62		Griffe aus Griff-Sortiment 2	95 602	
	EUR	74 104 10 Basispreis:		75 104 10 Basispreis:		Drehknauf (Griff-Sortiment 3)	95 641	
	Preisinfo Türen aus gleicher Preisgruppe							
	EUR	PG 1	PG 2	PG 1	PG 2	je Tür in PG 1		
EUR	PG 3	PG 5	PG 3	PG 5	je Tür in PG 2	95 680		
					je Tür in PG 3	95 680		
					je Tür in PG 5	95 680		
 <p>2-türig 2 Türen A 3 Schubkästen</p>	N°	B100 H223 T44		B100 H223 T62		je Tür in PG 1		
	EUR	74 104 13 Basispreis:		75 104 13 Basispreis:		je Tür in PG 2	95 689	
	Preisinfo Türen und Schubkästen aus gleicher Preisgruppe							
	EUR	PG 1	PG 2	PG 1	PG 2	je Tür in PG 3	95 689	
EUR	PG 3	PG 5	PG 3	PG 5	je Tür in PG 5	95 689		
					Schubkästen 3er-Set in PG 1			
					Schubkästen 3er-Set in PG 2	---		
					Schubkästen 3er-Set in PG 3	95 631		
					Schubkästen 3er-Set in PG 5	95 631		
 <p>2-türig 2 Türen A 4 Schubkästen</p>	N°	B100 H223 T44		B100 H223 T62		je Tür in PG 1		
	EUR	74 104 14 Basispreis:		75 104 14 Basispreis:		je Tür in PG 2	95 689	
	Preisinfo Türen und Schubkästen aus gleicher Preisgruppe							
	EUR	PG 1	PG 2	PG 1	PG 2	je Tür in PG 3	95 689	
EUR	PG 3	PG 5	PG 3	PG 5	je Tür in PG 5	95 689		
					Schubkästen 4er-Set in PG 1			
					Schubkästen 4er-Set in PG 2	---		
					Schubkästen 4er-Set in PG 3	95 677		
					Schubkästen 4er-Set in PG 5	95 677		
 <p>Rechte Abschlussseite</p>	N°	H223 T42 Seitenstärke 1,6		H223 T60 Seitenstärke 1,6				
	EUR	99 095 42		99 095 60				

Horizont 100

Höhe 223 cm

Drehtüren-Planungsschränke

Die vielfältigen Farbausführungen entnehmen Sie bitte der „Programm-Übersicht“ auf der ersten Seite dieses Programms.



Alle Schubkästen mit
Vollauszug, Selbstzug
und Dämpfung

Preisgruppe PG 1: Dekore
Preisgruppe PG 2: Kristallspiegel
Preisgruppe PG 3: Gläser & Grauspiegel
Preisgruppe PG 5: Glanzlack

Schubkastenhöhe H3 = ca. 25 cm

Rückwände in Stärke 5 mm

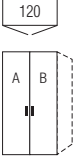
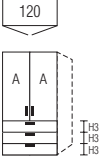
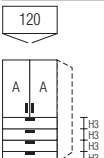
Breite 120 cm

Drehtüren-Planungsschränke		Höhe 223 cm		Aufpreise		
mit Soft-Abstoppung Nutztiefe 40/58 cm		Tiefe 44 cm	Tiefe 62 cm	Der Preis pro Artikel ergibt sich aus Basispreis + der Addition der Aufpreise:		
 <p>2-türig 1 Tür A links 1 Tür B rechts</p>	N°	B120 H223 T44	B120 H223 T62	Griffe aus Griff-Sortiment 2	95 602	
		EUR	74 124 10 Basispreis:	75 124 10 Basispreis:	Drehknauf (Griff-Sortiment 3)	95 641
	EUR	Preisinfo Türen aus <u>gleicher</u> Preisgruppe				
		PG 1	PG 2	PG 1	PG 2	je Tür in PG 1 je Tür in PG 2
EUR	PG 3	PG 5	PG 3	PG 5	je Tür in PG 3 je Tür in PG 5	95 680 95 680
 <p>2-türig 2 Türen A 3 Schubkästen</p>	N°	B120 H223 T44	B120 H223 T62			
		EUR	74 124 13 Basispreis:	75 124 13 Basispreis:	je Tür in PG 1 je Tür in PG 2 je Tür in PG 3 je Tür in PG 5	95 689 95 689 95 689
	EUR	Preisinfo Türen und Schubkästen aus <u>gleicher</u> Preisgruppe				
		PG 1	PG 2	PG 1	PG 2	Schubkästen 3er-Set in PG 1 Schubkästen 3er-Set in PG 2
EUR	PG 3	PG 5	PG 3	PG 5	Schubkästen 3er-Set in PG 3 Schubkästen 3er-Set in PG 5	95 631 95 631
 <p>2-türig 2 Türen A 4 Schubkästen</p>	N°	B120 H223 T44	B120 H223 T62			
		EUR	74 124 14 Basispreis:	75 124 14 Basispreis:	je Tür in PG 1 je Tür in PG 2 je Tür in PG 3 je Tür in PG 5	95 689 95 689 95 689
	EUR	Preisinfo Türen und Schubkästen aus <u>gleicher</u> Preisgruppe				
		PG 1	PG 2	PG 1	PG 2	Schubkästen 4er-Set in PG 1 Schubkästen 4er-Set in PG 2
EUR	PG 3	PG 5	PG 3	PG 5	Schubkästen 4er-Set in PG 3 Schubkästen 4er-Set in PG 5	95 677 95 677
 <p>Rechte Abschlussseite</p>	N°	H223 T42 Seitenstärke 1,6 99 095 42	H223 T60 Seitenstärke 1,6 99 095 60			
	EUR					

Horizont 100

Höhe 223 cm

Falldüren-Planungsschränke

Die vielfältigen Farbausführungen entnehmen Sie bitte der „Programm-Übersicht“ auf der ersten Seite dieses Programms.



Alle Schubkästen mit Vollauszug, Selbsteinzug und Dämpfung

Preisgruppe PG 1: Dekore
 Preisgruppe PG 2: Kristallspiegel
 Preisgruppe PG 3: Gläser & Grauspiegel
 Preisgruppe PG 5: Glanzlack

Schubkastenhöhe H3 = ca. 25 cm

Rückwände in Stärke 5 mm

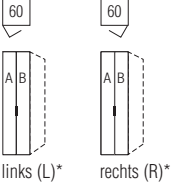
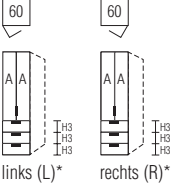
Breite 60 cm

Falldüren-Planungsschränke		Höhe 223 cm				Aufpreise	
Nutztiefe 40/58 cm		Tiefe 44 cm		Tiefe 62 cm		Der Preis pro Artikel ergibt sich aus Basispreis + der Addition der Aufpreise:	
 <p>links (L)* rechts (R)*</p> <p>2-türig Türanschlag links bzw. rechts 1 Tür A links 1 Tür B rechts</p>	N°	B60 H223 T44		B60 H223 T62		Griff aus Griff-Sortiment 2	
	EUR	84 064 10 (L/R) Basispreis:		85 064 10 (L/R) Basispreis:		95 601	
	EUR	Preisinfo Türen aus <u>gleicher</u> Preisgruppe				je Tür in PG 1	
	EUR	PG 1	PG 2	PG 1	PG 2	je Tür in PG 2	95 698
EUR	PG 3	PG 5	PG 3	PG 5	je Tür in PG 3	95 698	
EUR	EUR	PG 3	PG 5	PG 3	PG 5	je Tür in PG 5	95 698
 <p>links (L)* rechts (R)*</p> <p>2-türig Türanschlag links bzw. rechts 2 Türen A 3 Schubkästen</p>	N°	B60 H223 T44		B60 H223 T62		je Tür in PG 1	
	EUR	84 064 13 (L/R) Basispreis:		85 064 13 (L/R) Basispreis:		je Tür in PG 2	
	EUR	Preisinfo Türen und Schubkästen aus <u>gleicher</u> Preisgruppe				je Tür in PG 3	
	EUR	PG 1	PG 2	PG 1	PG 2	je Tür in PG 5	95 699
EUR	PG 3	---	PG 3	PG 5	Schubkästen 3er-Set in PG 1	95 699	
EUR	EUR	PG 3	PG 5	PG 3	PG 5	Schubkästen 3er-Set in PG 2	95 699
EUR	EUR	PG 3	PG 5	PG 3	PG 5	Schubkästen 3er-Set in PG 3	95 630
EUR	EUR	PG 3	PG 5	PG 3	PG 5	Schubkästen 3er-Set in PG 5	95 630
 <p>Rechte Abschlussseite</p>	N°	H223 T42 Seitenstärke 1,6 99 095 42		H223 T60 Seitenstärke 1,6 99 095 60			
	EUR						

Durch die Kombination je eines Falldüren-Planungselements mit Links- und Rechtsanschlag entsteht ein **Schrank in Panorama-Optik**.

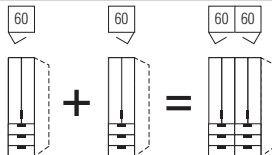

Falldüren-Öffnungsunterstützung

Falldüren-Öffnungsunterstützung „links“ N° **91 094 00**
 für Falldürenpaare mit Linksanschlag erleichtert das Öffnen der Falldüren Montage links an Schrankinnenseite

Falldüren-Öffnungsunterstützung

Falldüren-Öffnungsunterstützung „rechts“ N° **91 095 00**
 für Falldürenpaare mit Rechtsanschlag erleichtert das Öffnen der Falldüren Montage rechts an Schrankinnenseite

Schranksystem Horizont 100

Höhe 223 cm

Falttüren-Planungsschränke

Die vielfältigen Farbausführungen entnehmen Sie bitte der „Programm-Übersicht“ auf der ersten Seite dieses Programms.



Alle Schubkästen mit Vollauszug, Selbsteinzug und Dämpfung

Preisgruppe PG 1: Dekore
Preisgruppe PG 2: Kristallspiegel
Preisgruppe PG 3: Gläser & Grauspiegel
Preisgruppe PG 5: Glanzlack

Schubkastenhöhe H3 = ca. 25 cm

Rückwände in Stärke 5 mm

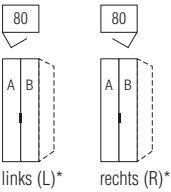
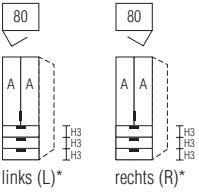
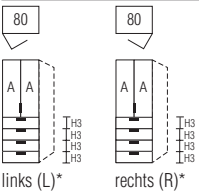
Breite 80 cm

Falttüren-Planungsschränke		Höhe 223 cm		Aufpreise	
Nutztiefe 40/58 cm		Tiefe 44 cm	Tiefe 62 cm	Der Preis pro Artikel ergibt sich aus Basispreis + der Addition der Aufpreise:	
 <p>links (L)* rechts (R)*</p> <p>2-türig Türanschlag links bzw. rechts 1 Tür A links 1 Tür B rechts</p>	<p>*Bitte angeben, ob Türanschlag links oder rechts gewünscht wird.</p>	<p>B80 H223 T44</p> <p>84 084 10 (L/R) Basispreis:</p>	<p>B80 H223 T62</p> <p>85 084 10 (L/R) Basispreis:</p>	Griff aus Griff-Sortiment 2	95 601
		<p>Preisinfo Türen aus gleicher Preisgruppe</p>		<p>je Tür in PG 1</p> <p>je Tür in PG 2</p> <p>je Tür in PG 3</p> <p>je Tür in PG 5</p>	<p>PG 1 PG 2 PG 1 PG 2</p> <hr/> <p>PG 3 PG 5 PG 3 PG 5</p>
 <p>links (L)* rechts (R)*</p> <p>2-türig Türanschlag links bzw. rechts 2 Türen A 3 Schubkästen</p>	<p>*Bitte angeben, ob Türanschlag links oder rechts gewünscht wird.</p>	<p>B80 H223 T44</p> <p>84 084 13 (L/R) Basispreis:</p>	<p>B80 H223 T62</p> <p>85 084 13 (L/R) Basispreis:</p>	<p>je Tür in PG 1</p> <p>je Tür in PG 2</p> <p>je Tür in PG 3</p> <p>je Tür in PG 5</p>	<p>95 699</p> <p>95 699</p> <p>95 699</p>
		<p>Preisinfo Türen und Schubkästen aus gleicher Preisgruppe</p>		<p>je Tür in PG 1</p> <p>je Tür in PG 2</p> <p>je Tür in PG 3</p> <p>je Tür in PG 5</p>	<p>PG 1 PG 2 PG 1 PG 2</p> <hr/> <p>PG 3 PG 5 PG 3 PG 5</p>
 <p>links (L)* rechts (R)*</p> <p>2-türig Türanschlag links bzw. rechts 2 Türen A 4 Schubkästen</p>	<p>*Bitte angeben, ob Türanschlag links oder rechts gewünscht wird.</p>	<p>B80 H223 T44</p> <p>84 084 14 (L/R) Basispreis:</p>	<p>B80 H223 T62</p> <p>85 084 14 (L/R) Basispreis:</p>	<p>je Tür in PG 1</p> <p>je Tür in PG 2</p> <p>je Tür in PG 3</p> <p>je Tür in PG 5</p>	<p>95 699</p> <p>95 699</p> <p>95 699</p>
		<p>Preisinfo Türen und Schubkästen aus gleicher Preisgruppe</p>		<p>je Tür in PG 1</p> <p>je Tür in PG 2</p> <p>je Tür in PG 3</p> <p>je Tür in PG 5</p>	<p>PG 1 PG 2 PG 1 PG 2</p> <hr/> <p>PG 3 PG 5 PG 3 PG 5</p>
 <p>Rechte Abschlussseite</p>	<p>N°</p>	<p>H223 T42 Seitenstärke 1,6</p> <p>99 095 42</p>	<p>H223 T60 Seitenstärke 1,6</p> <p>99 095 60</p>		
		EUR			

Durch die Kombination je eines Falttüren-Planungselements mit Links- und Rechtsanschlag entsteht ein **Schrank in Panorama-Optik**.

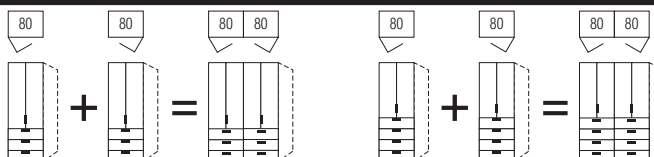

Horizont 100

Höhe 223 cm



Falttüren-Planungsschränke

Die vielfältigen Farbausführungen entnehmen Sie bitte der „Programm-Übersicht“ auf der ersten Seite dieses Programms.

Rückwände in Stärke 5 mm

- Preisgruppe PG 1: Dekore
 Preisgruppe PG 2: Kristallspiegel
 Preisgruppe PG 3: Gläser & Grauspiegel
 Preisgruppe PG 5: Glanzlack

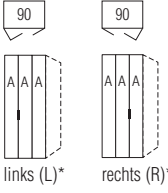
Breite 90 cm

Falttüren-Planungsschränke		Höhe 223 cm		Aufpreise			
Nutztiefe 40/58 cm		Tiefe 44 cm	Tiefe 62 cm	Der Preis pro Artikel ergibt sich aus Basispreis + der Addition der Aufpreise:			
 <p>links (L)* rechts (R)*</p> <p>3-türig Falttüranschlag links bzw. rechts 3 Türen A</p>	<p>*Bitte angeben, ob Türanschlag links oder rechts gewünscht wird.</p> <p>N°</p> <p>EUR</p>	<p>B90 H223 T44</p> <p>84 094 10 (L/R) Basispreis:</p>	<p>B90 H223 T62</p> <p>85 094 10 (L/R) Basispreis:</p>	Griff aus Griff-Sortiment 2	95 601		
		Preisinfo Türen aus <u>gleicher</u> Preisgruppe				je Tür in PG 1	
		PG 1	PG 2	PG 1	PG 2	je Tür in PG 2	95 698
		PG 3	PG 5	PG 3	PG 5	je Tür in PG 3 je Tür in PG 5	95 698 95 698
		H223 T42 Seitenstärke 1,6	H223 T60 Seitenstärke 1,6				
 <p>Rechte Abschlussseite</p>	N°	99 095 42	99 095 60				
	EUR						

Falttüren-Öffnungsunterstützung	
<p>Falttüren-Öffnungsunterstützung „links“</p> <p>für Falttürenpaare mit Linksanschlag erleichtert das Öffnen der Falttüren Montage links an Schrankinnenseite</p>	<p>N° 91 094 00</p> <p>EUR</p>

Falttüren-Öffnungsunterstützung	
<p>Falttüren-Öffnungsunterstützung „rechts“</p> <p>für Falttürenpaare mit Rechtsanschlag erleichtert das Öffnen der Falttüren Montage rechts an Schrankinnenseite</p>	<p>N° 91 095 00</p> <p>EUR</p>

Schranksystem Horizont 100

Höhe 223 cm

Falttüren-Planungsschränke

Die vielfältigen Farbausführungen entnehmen Sie bitte der „Programm-Übersicht“ auf der ersten Seite dieses Programms.



Alle Schubkästen mit Vollauszug, Selbsteinzug und Dämpfung

Preisgruppe PG 1: Dekore
Preisgruppe PG 2: Kristallspiegel
Preisgruppe PG 3: Gläser & Grauspiegel
Preisgruppe PG 5: Glanzlack

Schubkastenhöhe H3 = ca. 25 cm

Rückwände in Stärke 5 mm

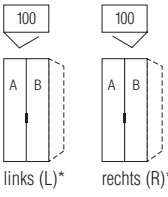
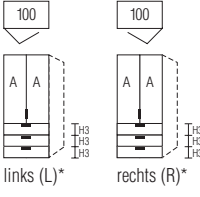
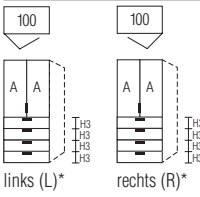
Breite 100 cm

Falttüren-Planungsschränke		Höhe 223 cm				Aufpreise		
Nutztiefe 40/58 cm		Tiefe 44 cm		Tiefe 62 cm		Der Preis pro Artikel ergibt sich aus Basispreis + der Addition der Aufpreise:		
 <p>links (L)* rechts (R)*</p> <p>2-türig Türanschlag links bzw. rechts 1 Tür A links 1 Tür B rechts</p>	N°	B100 H223 T44 84 104 10 (L/R) Basispreis:		B100 H223 T62 85 104 10 (L/R) Basispreis:		Griff aus Griff-Sortiment 2		95 601
	EUR	Preisinfo Türen aus gleicher Preisgruppe						
	EUR	PG 1	PG 2	PG 1	PG 2	je Tür in PG 1 je Tür in PG 2		95 680
	EUR	PG 3	PG 5	PG 3	PG 5	je Tür in PG 3 je Tür in PG 5		95 680 95 680
 <p>links (L)* rechts (R)*</p> <p>2-türig Türanschlag links bzw. rechts 2 Türen A 3 Schubkästen</p>	N°	B100 H223 T44 84 104 13 (L/R) Basispreis:		B100 H223 T62 85 104 13 (L/R) Basispreis:		je Tür in PG 1 je Tür in PG 2 je Tür in PG 3 je Tür in PG 5		95 689 95 689 95 689
	EUR	Preisinfo Türen und Schubkästen aus gleicher Preisgruppe						
	EUR	PG 1	PG 2	PG 1	PG 2	Schubkästen 3er-Set in PG 1 Schubkästen 3er-Set in PG 2		---
	EUR	PG 3	PG 5	PG 3	PG 5	Schubkästen 3er-Set in PG 3 Schubkästen 3er-Set in PG 5		95 631 95 631
 <p>links (L)* rechts (R)*</p> <p>2-türig Türanschlag links bzw. rechts 2 Türen A 4 Schubkästen</p>	N°	B100 H223 T44 84 104 14 (L/R) Basispreis:		B100 H223 T62 85 104 14 (L/R) Basispreis:		je Tür in PG 1 je Tür in PG 2 je Tür in PG 3 je Tür in PG 5		95 689 95 689 95 689
	EUR	Preisinfo Türen und Schubkästen aus gleicher Preisgruppe						
	EUR	PG 1	PG 2	PG 1	PG 2	Schubkästen 4er-Set in PG 1 Schubkästen 4er-Set in PG 2		---
	EUR	PG 3	PG 5	PG 3	PG 5	Schubkästen 4er-Set in PG 3 Schubkästen 4er-Set in PG 5		95 677 95 677
 <p>Rechte Abschlussseite</p>	N°	H223 T42 Seitenstärke 1,6 99 095 42		H223 T60 Seitenstärke 1,6 99 095 60				
	EUR							

Durch die Kombination je eines Falttüren-Planungselements mit Links- und Rechtsanschlag entsteht ein **Schrank in Panorama-Optik**.

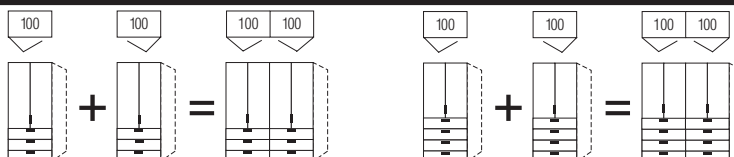

Horizont 100

Höhe 223 cm

Falttüren-Planungsschränke mit 20cm-Garderobenteil

Die vielfältigen Farbausführungen entnehmen Sie bitte der „Programm-Übersicht“ auf der ersten Seite dieses Programms.

Innenausstattung
je Schrankelement:
2 Fachböden
1 Kleiderstange

- Preisgruppe PG 1: Dekore
- Preisgruppe PG 2: Kristallspiegel
- Preisgruppe PG 3: Gläser & Grauspiegel
- Preisgruppe PG 5: Glanzlack

Rückwände in Stärke 5 mm

Breite 100 + 120 cm

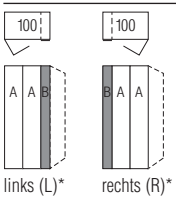
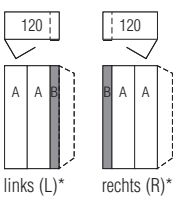
Falttüren-Planungsschränke	Höhe 223 cm		Aufpreise	
Nutztiefe 40/58 cm	Tiefe 44 cm	Tiefe 62 cm	Der Preis pro Artikel ergibt sich aus Basispreis + der Addition der Aufpreise:	
 <p>links (L)* rechts (R)*</p> <p>2-türig 2 Türen A Türanschlag links bzw. rechts Garderobenteil B rechts bzw. links</p>	<p>*Bitte angeben, ob Türanschlag links oder rechts gewünscht wird.</p> <p>N° B100 H223 T44</p> <p>84 104 18 (L/R)</p> <p>Basispreis:</p>	<p>N° B100 H223 T62</p> <p>85 104 18 (L/R)</p> <p>Basispreis:</p>	<p>Griff aus Griff-Sortiment 2</p> <p>je Tür in PG 1</p> <p>je Tür in PG 2</p> <p>je Tür in PG 3</p> <p>je Tür in PG 5</p>	<p>95 601</p> <p>95 698</p> <p>95 698</p> <p>95 698</p>
	EUR			
 <p>links (L)* rechts (R)*</p> <p>2-türig 2 Türen A Türanschlag links bzw. rechts Garderobenteil B rechts bzw. links</p>	<p>*Bitte angeben, ob Türanschlag links oder rechts gewünscht wird.</p> <p>N° B120 H223 T44</p> <p>84 124 18 (L/R)</p> <p>Basispreis:</p>	<p>N° B120 H223 T62</p> <p>85 124 18 (L/R)</p> <p>Basispreis:</p>	<p>Griff aus Griff-Sortiment 2</p> <p>je Tür in PG 1</p> <p>je Tür in PG 2</p> <p>je Tür in PG 3</p> <p>je Tür in PG 5</p>	<p>95 601</p> <p>95 680</p> <p>95 680</p> <p>95 680</p>
	EUR			

- Farbe der Türen A wählen:**
Lieferbar in allen Ausführungen der Preisgruppen PG 1 bis PG 5
- Farbe des 20cm-Garderobenteils B wählen:**
Lieferbar in allen Dekoren der Preisgruppe PG 1, jedoch nicht in Sibiu-Lärche-Nb. - J9
- Korpusfarbe wählen:**
Lieferbar in allen Schrank-Korpusfarben
- Griffausführung und Grifffarbe wählen:**
Details siehe Seite 3 und 4

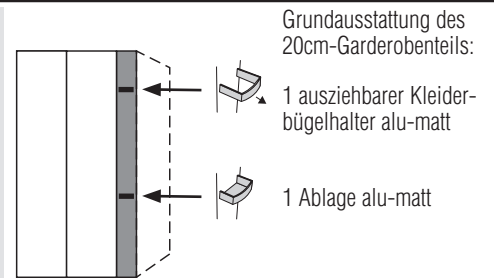

Durch die Kombination je eines Falttüren-Planungselements mit Links- und Rechtsanschlag entsteht ein **Schrank in Panorama-Optik**.

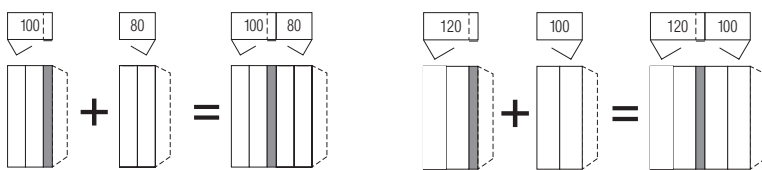

Empfohlenes Zubehör für Schrankbreite 100 cm:
Fachböden und Kleiderstangen für 100 cm Elemente

Empfohlenes Zubehör für Schrankbreite 120 cm:
Fachböden und Kleiderstangen für 120 cm Elemente

Weitere breitenabhängige oder ausziehbare Zubehörartikel sind nicht geeignet.

 <p>Rechte Abschlussseite</p>	N°	H223 T42 Seitenstärke 1,6 99 095 42	H223 T60 Seitenstärke 1,6 99 095 60
	EUR		

Horizont 100

Höhe 223 cm

Falldüren-Planungsschränke

Die vielfältigen Farbausführungen entnehmen Sie bitte der „Programm-Übersicht“ auf der ersten Seite dieses Programms.



Alle Schubkästen mit
Vollauszug, Selbsteinzug
und Dämpfung

Preisgruppe PG 1: Dekore
Preisgruppe PG 2: Kristallspiegel
Preisgruppe PG 3: Gläser & Grauspiegel
Preisgruppe PG 5: Glanzlack

Schubkastenhöhe H3 = ca. 25 cm

Rückwände in Stärke 5 mm

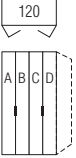
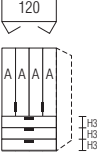
Breite 120 cm

Falldüren-Planungsschränke		Höhe 223 cm		Aufpreise	
Nutztiefe 40/58 cm		Tiefe 44 cm	Tiefe 62 cm	Der Preis pro Artikel ergibt sich aus Basispreis + der Addition der Aufpreise:	
 <p>Bitte zu den Türen A bis D jeweils die gewünschte Farbausführung angeben.</p> <p>4-türig je 1 Tür A, B, C und D</p>	N°	B120 H223 T44	B120 H223 T62	Griffe aus Griff-Sortiment 2	95 602
	EUR	84 124 10 Basispreis:	85 124 10 Basispreis:		
	EUR	Preisinfo Türen aus <u>gleicher</u> Preisgruppe		je Tür in PG 1	
	EUR	PG 1 PG 2	PG 1 PG 2	je Tür in PG 2	95 698
	EUR	PG 3 PG 5	PG 3 PG 5	je Tür in PG 3	95 698
	EUR			je Tür in PG 5	95 698
 <p>4-türig 4 Türen A 3 Schubkästen</p>	N°	B120 H223 T44	B120 H223 T62		
	EUR	84 124 13 Basispreis:	85 124 13 Basispreis:	je Tür in PG 1	
	EUR	Preisinfo Türen und Schubkästen aus <u>gleicher</u> Preisgruppe		je Tür in PG 2	95 699
	EUR	PG 1 PG 2	PG 1 PG 2	je Tür in PG 3	95 699
	EUR	PG 3 ---	PG 3 PG 5	je Tür in PG 5	95 699
	EUR	PG 3 PG 5	PG 3 PG 5	Schubkästen 3er-Set in PG 1	
	EUR			Schubkästen 3er-Set in PG 2	---
	EUR			Schubkästen 3er-Set in PG 3	95 631
	EUR			Schubkästen 3er-Set in PG 5	95 631
 <p>Rechte Abschlussseite</p>	N°	H223 T42 Seitenstärke 1,6 99 095 42	H223 T60 Seitenstärke 1,6 99 095 60		
	EUR				

Falldüren-Öffnungsunterstützung

Falld.-Öffnungsunterstützung (2er-Set)

1 x für Falldürenpaar mit Linksanschlag
1 x für Falldürenpaar mit Rechtsanschlag
erleichtert das Öffnen der Falldüren
Montage li+re an Schrankinnenseite

N° **91 089 00**

EUR

Falldüren-Öffnungsunterstützung

Falldüren-Öffnungsunterstützung „links“

für Falldürenpaare mit Linksanschlag
erleichtert das Öffnen der Falldüren
Montage links an Schrankinnenseite

N° **91 094 00**

EUR

Falldüren-Öffnungsunterstützung „rechts“

für Falldürenpaare mit Rechtsanschlag
erleichtert das Öffnen der Falldüren
Montage rechts an Schrankinnenseite

N° **91 095 00**

EUR

Horizont 100

Höhe 223 cm

Falлтüren-Panorama-Planungsschränke



Die vielfältigen Farbausführungen entnehmen Sie bitte der „Programm-Übersicht“ auf der ersten Seite dieses Programms.

Innenausstattung
je Schrankelement:
2 Fachböden
1 Kleiderstange

Preisgruppe PG 1: Dekore
Preisgruppe PG 2: Kristallspiegel
Preisgruppe PG 3: Gläser & Grauspiegel
Preisgruppe PG 5: Glanzlack

Rückwände in Stärke 5 mm

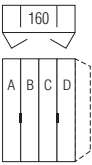
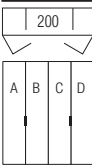
Breite 160 + 200 cm (Panorama)

Falлтüren-Planungsschränke		Höhe 223 cm		Aufpreise	
Nutztiefe 58 cm		Tiefe 62 cm		Der Preis pro Artikel ergibt sich aus Basispreis + der Addition der Aufpreise:	
 <p>Bitte zu den Türen A bis D jeweils die gewünschte Farbausführung angeben.</p> <p>4-türig je 1 Tür A, B, C und D</p>	N°	B160 H223 T62	Griffe aus Griff-Sortiment 2	95 602	
	EUR	85 164 11 Basispreis:			
	EUR	Preisinfo Türen aus gleicher Preisgruppe PG 1 PG 2	je Tür in PG 1 je Tür in PG 2	95 698	
EUR	EUR	PG 3 PG 5	je Tür in PG 3 je Tür in PG 5	95 698 95 698	
 <p>Bitte zu den Türen A bis D jeweils die gewünschte Farbausführung angeben.</p> <p>4-türig je 1 Tür A, B, C und D</p>	N°	B200 H223 T62	Griffe aus Griff-Sortiment 2	95 602	
	EUR	85 204 11 Basispreis:			
	EUR	Preisinfo Türen aus gleicher Preisgruppe PG 1 PG 2	je Tür in PG 1 je Tür in PG 2	95 680	
EUR	EUR	PG 3 PG 5	je Tür in PG 3 je Tür in PG 5	95 680 95 680	
 <p>Rechte Abschlussseite</p>	N°	H223 T60 Seitenstärke 1,6 99 095 60			
EUR					

Falлтüren-Öffnungsunterstützung

Falлт.-Öffnungsunterstützung (2er-Set)

1 x für Falлтürenpaar mit Linksanschlag
1 x für Falлтürenpaar mit Rechtsanschlag
erleichtert das Öffnen der Falлтüren
Montage li+re an Schrankinnenseite

N°

91 089 00

EUR

Drehtüren-Eckschränke

Die vielfältigen Farbausführungen entnehmen Sie bitte der „Programm-Übersicht“ auf der ersten Seite dieses Programms.

Rückwände in Stärke 5 mm

Preisgruppe PG 1: Dekore
 Preisgruppe PG 2: Kristallspiegel
 Preisgruppe PG 3: Gläser & Grauspiegel
 Preisgruppe PG 5: Glanzlack

Drehtüren-Eckschrank 1 x 50er Tür

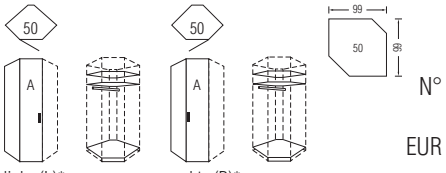
Drehtüren-Eckschrank 1 x 50er Tür		Höhe 223 cm		Aufpreise	
mit Soft-Abstoppung Stellmaße siehe Platzbedarfsskizze		Tiefe 62 cm		Der Preis pro Artikel ergibt sich aus Basispreis + der Addition der Aufpreise:	
 <p>links (L)* rechts (R)*</p> <p>1-türig Türanschlag links bzw. rechts</p> <p>*Bitte angeben, ob Türanschlag links oder rechts gewünscht wird.</p>		H223 T62 75 924 10 (L/R) Basispreis:		Griff aus Griff-Sortiment 2 95 601 Drehknauf (Griff-Sortiment 3) 95 641	
EUR		N°			
EUR		Preisinfo			
EUR		PG 1	PG 2	je Tür in PG 1	
EUR		PG 3	PG 5	je Tür in PG 2	95 680
EUR				je Tür in PG 3	95 680
EUR				je Tür in PG 5	95 680

Bitte beachten:

Unmittelbar neben einem **1-türigen 50er- bzw. 60er-Eckschrank** kann links und/oder rechts kein weiteres **1-türiges Schrankelement** mit Griff in Richtung zur Ecke zeigend geplant werden. Weiterhin darf nur auf der Seite des Türanschlags mit einem **Schubkastenelement** geplant werden, nicht auf der Griffseite.

Ausnahme: Bei Griff 148 ist der Anbau von Schubkasten-Elementen auf beiden Seiten möglich.

Drehtüren-Eckschrank 1 x 60er Tür

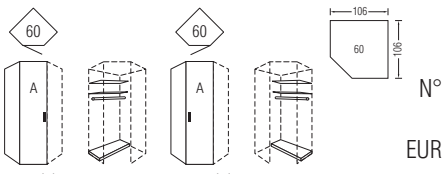
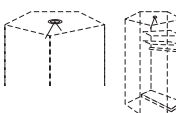
Drehtüren-Eckschrank 1 x 60er Tür		Höhe 223 cm		Aufpreise	
mit Soft-Abstoppung Stellmaße siehe Platzbedarfsskizze		Tiefe 62 cm		Der Preis pro Artikel ergibt sich aus Basispreis + der Addition der Aufpreise:	
 <p>links (L)* rechts (R)*</p> <p>1-türig Türanschlag links bzw. rechts</p> <p>*Bitte angeben, ob Türanschlag links oder rechts gewünscht wird.</p>		H223 T62 75 934 10 (L/R) Basispreis:		Griff aus Griff-Sortiment 2 95 601 Drehknauf (Griff-Sortiment 3) 95 641	
EUR		N°			
EUR		Preisinfo			
EUR		PG 1	PG 2	je Tür in PG 1	
EUR		PG 3	PG 5	je Tür in PG 2	95 680
EUR				je Tür in PG 3	95 680
EUR				je Tür in PG 5	95 680
Dieser Eckschrank kann nicht einzeln , sondern nur zwischen zwei Schränken geplant werden.					
Bitte beachten:					
Unmittelbar neben einem 1-türigen Eckschrank kann links und/oder rechts kein weiteres 1-türiges Schrankelement mit Griff in Richtung zur Ecke zeigend geplant werden.					
für 60er-Eckelemente		Ø 7			
 <p>LED-Innenbeleuchtung* mit Sensorschaltung</p>		97 161 00		Wird das 60er-Eckelement mit Aufsatzschrank geplant, kann die Innenbeleuchtung nicht eingesetzt werden.	
N°					
EUR					

*LED-Innenbeleuchtung (G; BEL103-Koch), neutralweiß, mit nicht austauschbarem Leuchtmittel, Aktivierung per Sensorschaltung

Drehtüren-Eckschränke

Die vielfältigen Farbausführungen entnehmen Sie bitte der „Programm-Übersicht“ auf der ersten Seite dieses Programms.

Rückwände in Stärke 5 mm

Preisgruppe PG 1: Dekore
 Preisgruppe PG 2: Kristallspiegel
 Preisgruppe PG 3: Gläser & Grauspiegel
 Preisgruppe PG 5: Glanzlack

Begehbarer Drehtüren-Eckschrank 2-türig

Begehbare Ecke 2-türig		Höhe 223 cm		Aufpreise	
mit Soft-Abstoppung Stellmaße siehe Platzbedarfsskizze		Tiefe 62 cm		Der Preis pro Artikel ergibt sich aus Basispreis + der Addition der Aufpreise:	
<p>2-türig 2 Türen A 1 Steckdose</p>	N°	H223 T62	Griffe aus Griff-Sortiment 2	95 602	
	EUR	75 904 10 Basispreis:	Drehknauf (Griff-Sortiment 3)	95 641	
	EUR	Preisinfo Türen aus gleicher Preisgruppe	je Tür in PG 1	95 680	
	EUR	PG 1 PG 2	je Tür in PG 2		
	EUR	PG 3 PG 5	je Tür in PG 3		95 680
EUR		je Tür in PG 5	95 680		
<p>Rechte Abschlussseite</p>	N°	H223 T60 Seitenstärke 1,6			
	EUR	99 095 60			

Bitte beachten:

Unmittelbar neben einer **2-türigen begehbaren Ecke** kann links und/oder rechts kein weiteres **1-türiges Schrankelement** mit Griff in Richtung zur Ecke zeigend geplant werden. Weiterhin darf links und/oder rechts kein **Schrankelement mit Schubkästen** geplant werden.

Zubehör für Begehbare Ecke		Zubehör für Begehbare Ecke	
<p>Fachboden 1er-Paket Stärke 22 mm</p>	N°	B129 T50	Länge 97 cm
	EUR	92 097 00	
<p>Fachböden 2er-Paket Stärke 22 mm</p>	N°	B2x129 T50	ø 7
	EUR	92 098 00	
<p>Fachböden 3er-Paket Stärke 22 mm</p>	N°	B3x129 T50	<p>LED-Innenbeleuchtung* mit Sensorschaltung</p>
	EUR	92 099 00	

Weitere praktische Zubehörteile wie Krawatten- und Hosenhalter usw. finden Sie im Programm ZUBEHÖR.

Schranksystem Horizont 100

Höhe 223 cm

Drehtüren-Eckschränke

Die vielfältigen Farbausführungen entnehmen Sie bitte der „Programm-Übersicht“ auf der ersten Seite dieses Programms.

Rückwände in Stärke 5 mm

- Preisgruppe PG 1: Dekore
- Preisgruppe PG 2: Kristallspiegel
- Preisgruppe PG 3: Gläser & Grauspiegel
- Preisgruppe PG 5: Glanzlack

90° Ecklösung mit 1 Tür - Breite 80 cm

90°-Ecklösung mit 1 Tür		Höhe 223 cm		Aufpreise	
Stellmaße siehe Platzbedarfsskizzen		Tiefe 62 cm		Der Preis pro Artikel ergibt sich aus Basispreis + der Addition der Aufpreise:	
<p>80</p> <p>86-119</p> <p>104-137</p> <p>70</p> <p>44</p> <p>62</p> <p>A B</p>	N°	H223 T62	Griff aus Griff-Sortiment 2	95 601	<p>75 964 10</p> <p>Basispreis:</p>
	EUR		Drehknauf (Griff-Sortiment 3)	95 641	
<p>2-türig</p> <p>1 Drehtür A</p> <p>Türanschlag links</p> <p>1 Blindtür B</p>					
Bitte beachten: Die Blindtür B ist <u>nicht</u> in den Preisgruppen PG 2 Kristallspiegel und PG 3 Gläser & Grauspiegel erhältlich.	EUR				
	EUR				
<p>80</p> <p>86-119</p> <p>104-137</p> <p>70</p> <p>44</p> <p>62</p> <p>B A</p>	N°	H223 T62	Griff aus Griff-Sortiment 2	95 601	<p>75 974 10</p> <p>Basispreis:</p>
	EUR		Drehknauf (Griff-Sortiment 3)	95 641	
<p>2-türig</p> <p>1 Drehtür A</p> <p>Türanschlag rechts</p> <p>1 Blindtür B</p>					
Bitte beachten: Die Blindtür B ist <u>nicht</u> in den Preisgruppen PG 2 Kristallspiegel und PG 3 Gläser & Grauspiegel erhältlich.	EUR				
	EUR				
	N°	H223 T60			<p>99 095 60</p>
	EUR		Seitenstärke 1,6		
<p>Rechte Abschlussseite</p>					

Schranksystem Horizont 100

Höhe 223 cm

Drehtüren-Eckschränke

Die vielfältigen Farbausführungen entnehmen Sie bitte der „Programm-Übersicht“ auf der ersten Seite dieses Programms.

Rückwände in Stärke 5 mm

- Preisgruppe PG 1: Dekore
- Preisgruppe PG 2: Kristallspiegel
- Preisgruppe PG 3: Gläser & Grauspiegel
- Preisgruppe PG 5: Glanzlack

90° Ecklösung mit 1 Tür - Breite 100 cm

90° Ecklösung mit 1 Tür		Höhe 223 cm		Aufpreise	
Stellmaße siehe Platzbedarfsskizzen		Tiefe 62 cm		Der Preis pro Artikel ergibt sich aus Basispreis + der Addition der Aufpreise:	
<p>100</p> <p>101-139</p> <p>114-157</p> <p>70</p> <p>62</p> <p>44</p> <p>A B</p> <p>N°</p> <p>EUR</p> <p>2-türig 1 Drehtür A Türanschlag links 1 Blindtür B</p>		H223 T62	Griff aus Griff-Sortiment 2	95 601	
		75 984 10	Drehknauf (Griff-Sortiment 3)	95 641	
		Basispreis:			
		Preisinfo			
		Türen aus gleicher Preisgruppe			
		PG 1 PG 2	je Tür in PG 1		
		---	je Tür in PG 2	95 680	
		PG 3 PG 5	je Tür in PG 3	95 680	
		---	je Tür in PG 5	95 680	
Bitte beachten: Die Blindtür B ist <u>nicht</u> in den Preisgruppen PG 2 Kristallspiegel und PG 3 Gläser & Grauspiegel erhältlich.	EUR				
	EUR				
<p>100</p> <p>101-139</p> <p>114-157</p> <p>70</p> <p>62</p> <p>44</p> <p>B A</p> <p>N°</p> <p>EUR</p> <p>2-türig 1 Drehtür A Türanschlag rechts 1 Blindtür B</p>		H223 T62	Griff aus Griff-Sortiment 2	95 601	
		75 994 10	Drehknauf (Griff-Sortiment 3)	95 641	
		Basispreis:			
		Preisinfo			
		Türen aus gleicher Preisgruppe			
		PG 1 PG 2	je Tür in PG 1		
		---	je Tür in PG 2	95 680	
		PG 3 PG 5	je Tür in PG 3	95 680	
		---	je Tür in PG 5	95 680	
Bitte beachten: Die Blindtür B ist <u>nicht</u> in den Preisgruppen PG 2 Kristallspiegel und PG 3 Gläser & Grauspiegel erhältlich.	EUR				
	EUR				
<p>N°</p> <p>EUR</p> <p>Rechte Abschlussseite</p>		H223 T60 Seitenstärke 1,6			
		99 095 60			





Drehtüren-Eckschränke

Die vielfältigen Farbausführungen entnehmen Sie bitte der „Programm-Übersicht“ auf der ersten Seite dieses Programms.

Rückwände in Stärke 5 mm

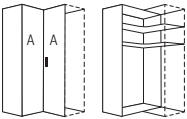
Preisgruppe PG 1: Dekore
 Preisgruppe PG 2: Kristallspiegel
 Preisgruppe PG 3: Gläser & Grauspiegel
 Preisgruppe PG 5: Glanzlack

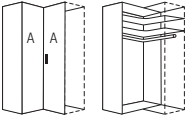
90° Drehtüren-Eckschrank 2-türig

90° Drehtüren-Eckschrank 2-türig		Höhe 223 cm		Aufpreise		
mit Soft-Abstoppung Stellmaße siehe Platzbedarfsskizzen		Tiefe 44 / 44 cm	Tiefe 62 / 62 cm	Der Preis pro Artikel ergibt sich aus Basispreis + der Addition der Aufpreise:		
 <p>2-türig 2 Türen A</p> <p><u>Innenausstattung:</u> 2 Fachböden</p>		N° H223 T44/44 74 914 10 Basispreis:		Griff aus Griff-Sortiment 2	95 601	
		EUR			Drehknauf (Griff-Sortiment 3)	95 641
		Preisinfo Türen aus gleicher Preisgruppe PG 1 PG 2		je Tür in PG 1		
EUR				je Tür in PG 2	95 680	
EUR				je Tür in PG 3	95 680	
				je Tür in PG 5	95 680	
 <p>2-türig 2 Türen A</p> <p><u>Innenausstattung:</u> 2 Fachböden 1 Kleiderstange</p>		N° H223 T62/62 75 914 10 Basispreis:		Griff aus Griff-Sortiment 2	95 601	
		EUR			Drehknauf (Griff-Sortiment 3)	95 641
		Preisinfo Türen aus gleicher Preisgruppe PG 1 PG 2		je Tür in PG 1		
EUR				je Tür in PG 2	95 680	
EUR				je Tür in PG 3	95 680	
				je Tür in PG 5	95 680	
 <p>Rechte Abschlussseite</p>	N°	H223 T42 Seitenstärke 1,6 99 095 42	H223 T60 Seitenstärke 1,6 99 095 60			
		EUR				



Drehtüren-Eckschränke

Die vielfältigen Farbausführungen entnehmen Sie bitte der „Programm-Übersicht“ auf der ersten Seite dieses Programms.

Rückwände in Stärke 5 mm

Preisgruppe PG 1: Dekore
 Preisgruppe PG 2: Kristallspiegel
 Preisgruppe PG 3: Gläser & Grauspiegel
 Preisgruppe PG 5: Glanzlack

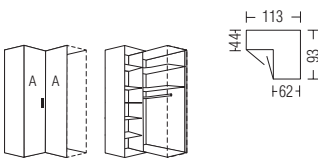
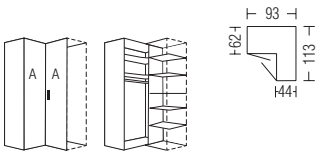
90° Drehtüren-Eckschrank 2-türig

90° Drehtüren-Eckschrank 2-türig		Höhe 223 cm		Aufpreise	
mit Soft-Abstoppung Stellmaße siehe Platzbedarfsskizzen		Tiefe 44 / 62 cm	Tiefe 62 / 44 cm	Der Preis pro Artikel ergibt sich aus Basispreis + der Addition der Aufpreise:	
 <p>2-türig 2 Türen A</p> <p><u>Innenausstattung links:</u> 5 Fachböden <u>Innenausstattung rechts:</u> 2 Fachböden 1 Kleiderstange</p>	N°	H223 T44/62		Griff aus Griff-Sortiment 2	95 601
	EUR	74 944 10 Basispreis:		Drehknauf (Griff-Sortiment 3)	95 641
	EUR	Preisinfo Türen aus gleicher Preisgruppe PG 1 PG 2		je Tür in PG 1	
	EUR	PG 3 PG 5		je Tür in PG 2	95 680
				je Tür in PG 3	95 680
				je Tür in PG 5	95 680
 <p>2-türig 2 Türen A</p> <p><u>Innenausstattung links:</u> 2 Fachböden 1 Kleiderstange <u>Innenausstattung rechts:</u> 5 Fachböden</p>	N°		H223 T62/44	Griff aus Griff-Sortiment 2	95 601
	EUR		75 954 10 Basispreis:	Drehknauf (Griff-Sortiment 3)	95 641
	EUR	Preisinfo Türen aus gleicher Preisgruppe PG 1 PG 2		je Tür in PG 1	
	EUR	PG 3 PG 5		je Tür in PG 2	95 680
				je Tür in PG 3	95 680
				je Tür in PG 5	95 680
 <p>Rechte Abschlussseite</p>	N°	H223 T60 Seitenstärke 1,6 99 095 60	H223 T42 Seitenstärke 1,6 99 095 42		
	EUR				



Schrägelemente

Die vielfältigen Farbausführungen entnehmen Sie bitte der „Programm-Übersicht“ auf der ersten Seite dieses Programms.

Rückwände in Stärke 5 mm

Preisgruppe PG 1: Dekore
 Preisgruppe PG 2: Kristallspiegel
 Preisgruppe PG 3: Gläser & Grauspiegel
 Preisgruppe PG 5: Glanzlack

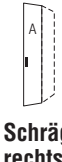
Schrägelemente - Breite 36 cm

Drehtüren-Schrägelemente		Höhe 223 cm		Aufpreise	
mit Soft-Abstopfung Nutztiefe 40/58 cm		Tiefe 44 / 62 cm	Tiefe 62 / 44 cm	Der Preis pro Artikel ergibt sich aus Basispreis + der Addition der Aufpreise:	
 <p>Schrägelement links 1-türig Türanschlag links</p> <p><u>Innenausstattung:</u> 4 Fachböden</p>	N°	B36 H223 T44/62		Griff aus Griff-Sortiment 2	95 601
	EUR	74 704 10 Basispreis:		Drehknauf (Griff-Sortiment 3)	95 641
	EUR	Preisinfo		je Tür in PG 1	
	EUR	PG 1 PG 2		je Tür in PG 2	95 698
	EUR	PG 3 PG 5		je Tür in PG 3	95 698
	EUR			je Tür in PG 5	95 698
 <p>Schrägelement rechts 1-türig Türanschlag rechts</p> <p><u>Innenausstattung:</u> 4 Fachböden</p>	N°	B36 H223 T62/44		Griff aus Griff-Sortiment 2	95 601
	EUR	75 714 10 Basispreis:		Drehknauf (Griff-Sortiment 3)	95 641
	EUR	Preisinfo		je Tür in PG 1	
	EUR	PG 1 PG 2		je Tür in PG 2	95 698
	EUR	PG 3 PG 5		je Tür in PG 3	95 698
	EUR			je Tür in PG 5	95 698
<p>Bitte beachten: Schräg- und Rundelemente können nicht einzeln gestellt, sondern nur als Zwischenbau- oder Abschlusselement geplant werden.</p> <p>Bei Planung als Abschlusselement darf in Kombination mit einem Profilkranz nicht mit der tieferen Schrankseite aufgehört werden.</p>					
 <p>Rechte Abschlusseite</p>	N°	H223 T60 Seitenstärke 1,6 99 095 60	H223 T42 Seitenstärke 1,6 99 095 42		
	EUR				



Schrägelemente

Die vielfältigen Farbausführungen entnehmen Sie bitte der „Programm-Übersicht“ auf der ersten Seite dieses Programms.

Rückwände in Stärke 5 mm

Preisgruppe PG 1: Dekore
 Preisgruppe PG 2: Kristallspiegel
 Preisgruppe PG 3: Gläser & Grauspiegel
 Preisgruppe PG 5: Glanzlack

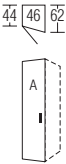
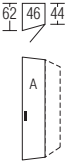
Schrägelemente - Breite 46 cm

Drehtüren-Schrägelemente		Höhe 223 cm		Aufpreise	
mit Soft-Abstopfung Nutztiefe 40/58 cm		Tiefe 44 / 62 cm	Tiefe 62 / 44 cm	Der Preis pro Artikel ergibt sich aus Basispreis + der Addition der Aufpreise:	
 <p>Schrägelement links 1-türig Türanschlag links</p> <p>Innenausstattung: 4 Fachböden</p>	N°	B46 H223 T44/62		Griff aus Griff-Sortiment 2	95 601
	EUR	74 724 10 Basispreis:		Drehknauf (Griff-Sortiment 3)	95 641
	EUR	Preisinfo		je Tür in PG 1	
	EUR	PG 1 PG 2		je Tür in PG 2	95 680
	EUR	PG 3 PG 5		je Tür in PG 3	95 680
	EUR			je Tür in PG 5	95 680
 <p>Schrägelement rechts 1-türig Türanschlag rechts</p> <p>Innenausstattung: 4 Fachböden</p>	N°	B46 H223 T62/44		Griff aus Griff-Sortiment 2	95 601
	EUR	75 734 10 Basispreis:		Drehknauf (Griff-Sortiment 3)	95 641
	EUR	Preisinfo		je Tür in PG 1	
	EUR	PG 1 PG 2		je Tür in PG 2	95 680
	EUR	PG 3 PG 5		je Tür in PG 3	95 680
	EUR			je Tür in PG 5	95 680
<p>Bitte beachten: Schräg- und Rundelemente können nicht einzeln gestellt, sondern nur als Zwischenbau- oder Abschlusselement geplant werden.</p> <p>Bei Planung als Abschlusselement darf in Kombination mit einem Profilkranz nicht mit der tieferen Schrankseite aufgehört werden.</p>					
 <p>Rechte Abschlusseite</p>	N°	H223 T60 Seitenstärke 1,6 99 095 60	H223 T42 Seitenstärke 1,6 99 095 42		
	EUR				



Rundelemente

Die vielfältigen Farbausführungen entnehmen Sie bitte der „Programm-Übersicht“ auf der ersten Seite dieses Programms.

Rückwände in Stärke 5 mm

Preisgruppe PG 1: Dekore
 Preisgruppe PG 2: Kristallspiegel
 Preisgruppe PG 3: Gläser & Grauspiegel
 Preisgruppe PG 5: Glanzlack

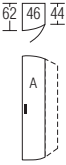
Rundelemente - Breite 46 cm

Drehtüren-Rundelemente		Höhe 223 cm		Aufpreise	
mit Soft-Abstoppung Nutztiefe 40/58 cm		Tiefe 44 / 62 cm	Tiefe 62 / 44 cm	Der Preis pro Artikel ergibt sich aus Basispreis + der Addition der Aufpreise:	
 <p>Rundelement links 1-türig Türanschlag links</p> <p><u>Innenausstattung:</u> 4 Fachböden</p>	N°	B46 H223 T44/62		Griff aus Griff-Sortiment 2	95 601
	EUR	74 744 10 Basispreis:			
	EUR	Preisinfo		Rundtüren <u>nicht</u> lieferbar in den Preisgruppen PG 2 und PG3	
	EUR	PG 1 PG 2 ---		je Tür in PG 1 je Tür in PG 2 je Tür in PG 3 je Tür in PG 5	--- --- ---
EUR	PG 3 PG 5 ---				95 692
 <p>Rundelement rechts 1-türig Türanschlag rechts</p> <p><u>Innenausstattung:</u> 4 Fachböden</p>	N°	B46 H223 T62/44		Griff aus Griff-Sortiment 2	95 601
	EUR	75 754 10 Basispreis:			
	EUR	Preisinfo		Rundtüren <u>nicht</u> lieferbar in den Preisgruppen PG 2 und PG3	
	EUR	PG 1 PG 2 ---		je Tür in PG 1 je Tür in PG 2 je Tür in PG 3 je Tür in PG 5	--- --- ---
EUR	PG 3 PG 5 ---				95 692
<p>Bitte beachten: Schräg- und Rundelemente können nicht einzeln gestellt, sondern nur als Zwischenbau- oder Abschlusselement geplant werden.</p> <p>Bei Planung als Abschlusselement darf in Kombination mit einem Profilkranz nicht mit der tieferen Schrankseite aufgehört werden.</p>					
 <p>Rechte Abschlusseite</p>	N°	H223 T60 Seitenstärke 1,6 99 095 60	H223 T42 Seitenstärke 1,6 99 095 42		
	EUR				

Horizont 100

Höhe 223 cm**Offenes Regal**

Die vielfältigen Farbausführungen entnehmen Sie bitte der „Programm-Übersicht“ auf der ersten Seite dieses Programms.

Bei Einsatz von Regalen bitte grundsätzlich Stellskizze der Bestellung beifügen.

Preisgruppe PG 1: Dekore
 Preisgruppe PG 2: Kristallspiegel
 Preisgruppe PG 3: Gläser & Grauspiegel
 Preisgruppe PG 5: Glanzlack

Regale zum Zwischenbau, als Abschluss und freistehend einsetzbar.

Breite 30 cm

Regal mit 2 Außenseiten		Höhe 223 cm	
		Tiefe 30 cm	
		B30 H223 T30 4 Fachböden / 5 offene Fächer	
	N°	44 905 00	
4 Fachböden (22 mm) Rückwand	EUR		

Farbe des Regals wählen:
 Lieferbar in allen Dekoren der Preisgruppe PG 1

Schubkästen für offenes Regal

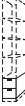
2er-Set Schubkästen			
für offenes Regal			
		B26 H2x19 T27	
	N°	44 110 00	
Schubkästen 2er-Set	EUR		Alle Schubkästen mit Vollauszug, Selbsteinzug und Dämpfung Schubkasteninnenfarbe Leinenoptik Twist

1. Farbe der Schubkästen wählen:
 Lieferbar in allen Dekoren der Preisgruppe PG 1

2. Grifffarbe wählen:

- 301** alu-matt
- 302** chrom
- 322** Edelstahl
- 324** schwarz

auch mehrfach je Regal einsetzbar
 nur passend in den drei unteren Regalfächern

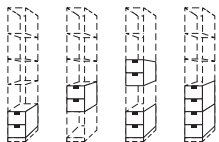

Funktionselemente

Die vielfältigen Farbausführungen entnehmen Sie bitte der „Programm-Übersicht“ auf der ersten Seite dieses Programms.

Alle Schubkästen mit
Vollauszug, Selbsteinzug
und Dämpfung

Preisgruppe PG 1: Dekore
Preisgruppe PG 2: Kristallspiegel
Preisgruppe PG 3: Gläser & Grauspiegel
Preisgruppe PG 5: Glanzlack

Schubkastenhöhe H3 = ca. 25 cm

Rückwände in Stärke 5 mm

Breite 50 cm

Funktionselement mit Bücherregal		Höhe 223 cm				Aufpreise	
		Tiefe 44 cm		Tiefe 62 cm		Der Preis pro Artikel ergibt sich aus Basispreis + der Addition der Aufpreise:	
 <p>50 Nische bei beiden Schranktiefen: B42 H134 T40</p> <p>3 Fachböden (22 mm) 3 Schubkästen Rückwand</p>	N°	B50 H223 T44		B50 H223 T62			
	EUR	44 904 02 Basispreis:		44 905 02 Basispreis:			
	EUR	Preisinfo		Preisinfo			
	EUR	PG 1	PG 2	PG 1	PG 2	Schubkästen 3er-Set in PG 1	
		---		---	Schubkästen 3er-Set in PG 2	---	
		PG 3	PG 5	PG 3	PG 5	Schubkästen 3er-Set in PG 3	95 630
						Schubkästen 3er-Set in PG 5	95 630

1. Farbe der Schubkästen wählen:
Lieferbar in allen Ausführungen der Preisgruppen PG 1, PG 3 und PG 5

2. Farbe der Regalnische wählen:
Lieferbar in allen Holz-Dekoren der Preisgruppe PG 1 (nicht lieferbar in den Uni-Dekoren Polarweiß, Perla, Seidengrau, Terra matt, Basalt)

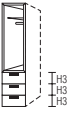
Funktionselement mit Garderobe		Höhe 223 cm				Aufpreise	
		Tiefe 44 cm		Tiefe 62 cm		Der Preis pro Artikel ergibt sich aus Basispreis + der Addition der Aufpreise:	
 <p>50 Nische des Garderobenelements: B42 H134 T56</p> <p>1 Fachboden (22 mm) 1 Kleiderstange 3 Schubkästen Rückwand</p>	N°			B50 H223 T62			
	EUR			44 905 03 Basispreis:			
	EUR			Preisinfo			
	EUR			PG 1	PG 2	Schubkästen 3er-Set in PG 1	
				---	Schubkästen 3er-Set in PG 2	---	
			PG 3	PG 5	Schubkästen 3er-Set in PG 3		95 630
					Schubkästen 3er-Set in PG 5		95 630

1. Farbe der Schubkästen wählen:
Lieferbar in allen Ausführungen der Preisgruppen PG 1, PG 3 und PG 5

2. Farbe des Garderobenelements wählen:
Lieferbar in allen Holz-Dekoren der Preisgruppe PG 1 (nicht lieferbar in den Uni-Dekoren Polarweiß, Perla, Seidengrau, Terra matt, Basalt)

 <p>zusätzlicher Fachboden für Garderobenelement</p>	N°			B42 T54 Stärke 22 mm			
	EUR			92 399 00			
 <p>Rechte Abschlussseite</p>	N°	H223 T42 Seitenstärke 1,6		H223 T60 Seitenstärke 1,6			
	EUR	99 095 42		99 095 60			

Die vielfältigen Farbausführungen entnehmen Sie bitte der „Programm-Übersicht“ auf der ersten Seite dieses Programms.

Alle Schubkästen mit Vollauszug, Selbsteinzug und Dämpfung

Preisgruppe PG 1: Dekore
Preisgruppe PG 2: Kristallspiegel
Preisgruppe PG 3: Gläser & Grauspiegel
Preisgruppe PG 5: Glanzlack

Schubkastenhöhe H3 = ca. 25 cm

Rückwände in Stärke 5 mm

TV-Element - Breite 120 cm

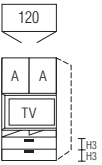
TV-Element		Höhe 223 cm		Aufpreise	
mit Soft-Abstoppung		Tiefe 44 cm	Tiefe 62 cm	Der Preis pro Artikel ergibt sich aus Basispreis + der Addition der Aufpreise:	
 <p>TV-Nische B114 H73 T15</p> <p>N°</p> <p>EUR</p> <p>2 kurze Türen A TV-Aufhängeplatte* 2 offene Fächer 2 Schubkästen mittig unterteilt</p> <p><u>Innenausstattung hinter Türen:</u> 1 Fachboden Br. 118 cm, Tiefe 50 cm, Stärke 25 mm</p> <p><u>Innenausstattung hinter TV-Aufhängeplatte:</u> 2 Fachböden Br. 78 cm, Tiefe 34 cm, Stärke 22 mm</p>			B120 H223 T62		
				75 124 17 Basispreis:	
				Preisinfo Türen und Schubkästen aus gleicher Preisgruppe	
			PG 1	PG 2	---
			PG 3	PG 5	---
					Türen und Schubkästen für TV-Element <u>nicht</u> lieferbar mit Kristallspiegel (= Preisgruppe PG 2)
					je Tür in PG 1
					je Tür in PG 2
					je Tür in PG 3
					je Tür in PG 5
					Schubkästen 2er-Set in PG 1
					Schubkästen 2er-Set in PG 2
					Schubkästen 2er-Set in PG 3
					Schubkästen 2er-Set in PG 5
					95 665
					95 665
					95 635
					95 635

1. Farbe der Türen wählen:

Lieferbar in allen Ausführungen der Preisgruppen PG 1, PG 3 und PG 5

2. Farbe der TV-Nische inkl. Fächer wählen:

Lieferbar in allen Dekoren der Preisgruppe PG 1

3. Farbe der Schubkästen wählen:

Lieferbar in allen Ausführungen der Preisgruppen PG 1, PG 3 und PG 5

*Bewegliche TV-Aufhängeplatte (links oder rechts schwenkend montierbar) mit Ausschnitt für Kabelausschlag; geeignet für die Montage von TV-Geräten (Gewicht max. 20 kg) bis zu einer Größe von max. 40 Zoll (TV-Maß max. B94 x H53 cm unter Berücksichtigung eines Belüftungsabstands von ringsum 10 cm - beachten Sie hierzu bitte die Angaben des Herstellers Ihres TV-Gerätes).



Zubehör für TV-Element

für TV-Geräte
Montage in TV-Nische



TV-Schwenkarm*

TV-Maß max.:
B94 x H53 cm

N°

EUR

B34 H31 T8-54

91 213 00

*TV-Schwenkarm -5°/+10° neigbar, 180° schwenkbar, geeignet für alle TV-Geräte (Gewicht max. 20 kg) mit VESA-Standards 75x75 mm, 100x100 mm, 200x100 mm, 200x200 mm.

Bitte die **Maximal-Außenmaße** des TV-Gerätes beachten!

Zubehör für TV-Element

Elektrifizierungsset*

4fach-Schuko-Steckdosenleiste (Typ F) mit Kabelkanälen und Kabelstrumpf zum Anschließen und Befestigen der Geräte im Möbel

N°

99 051 00

EUR

*Elektrifizierungsset nur erhältlich in Deutschland, Österreich und den Niederlanden.

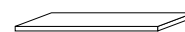

zusätzlicher Fachboden*

für Fach hinter Türen von TV-Element

N°

EUR

B118 T50

Stärke 25 mm

92 014 00

*Wählbar in Birke-Nachbildung (Z1) oder Leinenoptik Twist (X1); bitte bei Bestellung angeben.

Horizont 100

Höhe 223 cm

Drehtürenschränk mit 40er-Wäschefach und Garderobennische

Die vielfältigen Farbausführungen entnehmen Sie bitte der „Programm-Übersicht“ auf der ersten Seite dieses Programms.

Rückwände in Stärke 5 mm

- Preisgruppe PG 1: Dekore
- Preisgruppe PG 2: Kristallspiegel
- Preisgruppe PG 3: Gläser & Grauspiegel
- Preisgruppe PG 5: Glanzlack

Breite 100 cm

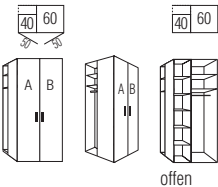
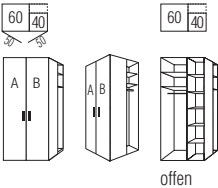
Drehtüren-Planungsschränke		Höhe 223 cm		Aufpreise	
mit Soft-Abstoppung		Tiefe 44 cm	Tiefe 62 cm	Der Preis pro Artikel ergibt sich aus Basispreis + der Addition der Aufpreise:	
 <p>als Startelement links 2-türig 1 Tür A links 1 Tür B rechts Wäschefach links Garderobennische links</p>	N°		B100 H223 T62	Griffe aus Griff-Sortiment 2	95 602
	EUR		75 104 15 Basispreis:	Drehknauf (Griff-Sortiment 3)	95 641
	EUR		Preisinfo Türen aus gleicher Preisgruppe	je Tür in PG 1	
	EUR		PG 1 PG 2	je Tür in PG 2	95 680
	EUR		PG 3 PG 5	je Tür in PG 3	95 680
	EUR			je Tür in PG 5	95 680
 <p>als Abschlusselement rechts 2-türig 1 Tür A links 1 Tür B rechts Wäschefach rechts Garderobennische rechts</p>	N°		B100 H223 T62	Griffe aus Griff-Sortiment 2	95 602
	EUR		75 104 16 Basispreis:	Drehknauf (Griff-Sortiment 3)	95 641
	EUR		Preisinfo Türen aus gleicher Preisgruppe	je Tür in PG 1	
	EUR		PG 1 PG 2	je Tür in PG 2	95 680
	EUR		PG 3 PG 5	je Tür in PG 3	95 680
	EUR			je Tür in PG 5	95 680

Farbe der Garderobennische = Korpusfarbe

Grundausrüstung des 40er-Wäschefaches
 5 x Fachboden Br. 38 cm, Tiefe 34 cm, Stärke 22 mm

Grundausrüstung der Garderobennische
 2 x Fachboden Br. 22 cm, Tiefe 38 cm, Stärke 16 mm
 1 x Kleiderstange, Länge 22 cm

Zubehör			
für Drehtürenschränke mit Garderobennische			
 <p>Kristallspiegel zur Selbstmontage auf schmaler Schrankseite neben Garderobennische</p>	N°	B29 H179	
	EUR	99 014 00	

Horizont 100

Höhe 223 cm**Anstell-Garderobe mit Zubehör**

Die vielfältigen Farbausführungen entnehmen Sie bitte der „Programm-Übersicht“ auf der ersten Seite dieses Programms.

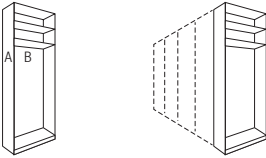

Preisgruppe PG 1: Dekore
 Preisgruppe PG 2: Kristallspiegel
 Preisgruppe PG 3: Gläser & Grauspiegel
 Preisgruppe PG 5: Glanzlack

Breite 20 cm

Anstell-Garderobe		Höhe 223 cm		Aufpreise	
als Abschluss links und/oder rechts an Dreh- und Falttürenschränke		Tiefe 44 cm	Tiefe 62 cm	Der Preis pro Artikel ergibt sich aus Basispreis + der Addition der Aufpreise:	
 <p>2 Fachböden Stärke 16 mm</p>	N°	B20 H223 T62			
	EUR		44 905 22 Basispreis:		
		Preisinfo			
EUR		PG 1	PG 2	Front A in PG 1	
				Front A in PG 2	95 693
EUR		PG 3	PG 5	Front A in PG 3	95 693
				Front A in PG 5	95 693

1. Frontfarbe (A) wählen:
 Lieferbar in allen Ausführungen der Preisgruppen PG 1 bis PG 5

2. Korpusfarbe (B) wählen:
 Lieferbar in allen Schrank-Korpusfarben

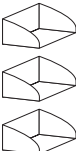
Zubehör für Anstell-Garderobe		Zubehör für Anstell-Garderobe	
 <p>zusätzliche Fachböden 2er-Set in Korpusfarbe</p>	N°	B2x57 T16 Stärke 16 mm	Länge 21 cm
	EUR	91 659 00	91 668 00
 <p>Metallstange alu-matt für Hosen, Schals, Tücher usw.</p>	N°	Länge 57 cm	Länge 4 x 8 cm
	EUR	91 666 00	91 661 00
 <p>Ablageschalen 3er-Set alu-matt Montage links und rechts an Innenseite</p>	N°	B3x12 H5 T16	für Schrankhöhe 223 cm Länge 212 cm
	EUR	91 667 00	97 410 01

*Dimmbares LED-Lichtband (F; BEL120-Wessel), kaltweiß, mit nicht austauschbaren Leuchtmitteln, Aktivierung per Fernbedienung

Profilkranz ohne/mit Beleuchtung für Dreh- und Falttüren-Planungsschränke**Bestellhinweise für Profilkränze**

1. Alle Dreh- und Falttürenschränke HORIZONT 100 können auf Wunsch auch mit Profilkranz ohne bzw. mit integrierter Beleuchtung ausgestattet werden. Die Profilkränze werden pro Schrank-schenkel (a, b, c) bis zu einer Länge von max. 350 cm als durchgehender Profilkranz geliefert.
2. Ermittlung des korrekten Kranzpreises:
Durch die Addition der einzelnen Elementbreiten der gesamten Planung ergibt sich die Gesamtlänge des Profilkranzes. Diese Gesamtlänge (aufgerundet auf volle Meter) multipliziert mit dem Preis der Art.-Nr. 98000 (siehe rechts) ergibt den Gesamtpreis des Profilkranzes für die gesamte Planung.

Profilkranz

lieferbar in allen Schrank-Korpusfarben

Preis pro angefangenem Meter

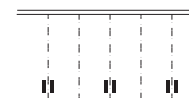

N°

98 000

Stärke 38 mm

EUR

Schränkhöhe mit Profilkranz: 201/227/244 cm
Schränktiefe mit Profilkranz: 67/49 cm

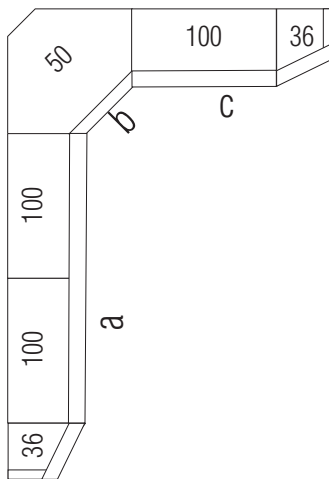
Hinweis für Preisermittlung und Bestellung des Profilkranzes**Preisermittlung und Bestellung des Profilkranzes für dargestellte Eckkombination**

Ermittlung der Gesamtlänge des Profilkranzes:

3 x 100er-Element = **3,0 m**+
1 x 50er-Eckelement = **0,5 m**+
2 x 36er-Schrägelement = **0,72 m**Gesamtlänge = 3,0 m + 0,5 m + 0,72 m = **4,22 m**Bestellt werden muss lediglich **1 x die Art.-Nr. 98000** (siehe oben).Der Preis des Profilkranzes errechnet sich aus **5 x Preis für Art.-Nr. 98000**.**Beispiel 2:**

Bei einer Gesamtlänge von z.B. 2,80 m errechnet sich der Preis für den Profilkranz aus

3 x Preis für Art.-Nr. 98000.**Bestellhinweise für Kranzbeleuchtung**

Auf Wunsch kann der Kranz auch gegen Mehrpreis mit integrierter Beleuchtung ausgestattet werden (siehe unten).

Bestellhinweise für Kranzbeleuchtung

Die Punktbeleuchtung (1 Stck.) sitzt immer mittig über jeder Tür, auch über Schräg- und Rundtüren. Es können auch weniger Beleuchtungen eingesetzt werden, z.B. nur über jeder zweiten Tür oder keine Beleuchtung über den Außentüren.
Bitte geben Sie Ihren Sonderwunsch bei der Bestellung an!

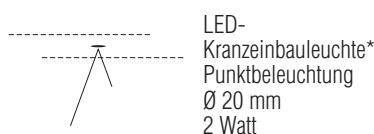
Kranzbeleuchtung

*Dimmbare LED-Beleuchtung (E; BEL146K-Koch) mit nicht austauschbaren Leuchtmitteln, Aktivierung per Fernbedienung (2 Kanal-Fernbedienung, Lichtfarbe stufenlos einstellbar von kalt- bis warmweiß).

Zum zentralen Schalten/Bedienen von bis zu 4 verschiedenen Möbelkomponenten finden Sie in der Rubrik **Zubehör** eine **4-Kanal-Fernbedienung**.

Aufpreis für Beleuchtung...	Preis	Art.-Nr.
... 1er-Set		95 975 01
... 2er-Set		95 975 02
... 3er-Set		95 975 03
... 4er-Set		95 975 04
... 5er-Set		95 975 05
... 6er-Set		95 975 06
... 7er-Set		95 975 07
... 8er-Set		95 975 08
... 9er-Set		95 975 09

Passepartoutblenden für Dreh- und Falttüren-Planungsschränke

Farbausführung wählen:		
P9 Polarweiß	L1 Basalt	K1 Artisan-Eiche-Nachbildung NEU!
P1 Perla NEU!	J9 Sibiu-Lärche-Nachbildung	E9 Silbergrau-Eiche-Nachbildung
S9 Seidengrau	Q9 Jackson-Eiche-Nachbildung	A1 Macadamia-Nussbaum-Nachbildung
Y1 Terra	M1 Sonoma-Eiche-Nachbildung	C9 Chocolate-Eiche-Nachbildung

Passepartoutblenden*	für Höhe 223 cm		
zur seitlichen Einrahmung der gesamten Schrankkombination			
	B2x3,2 H227 T12		
Passepartoutblenden (2er-Set) links und rechts	N°	98 392 00	
	EUR		

*Einsatz der Passepartoutblenden nur in Kombination mit Profilkranz möglich

Verbindungsstollen ohne/mit Beleuchtung

Farbausführung wählen:		
P9 Polarweiß	L1 Basalt	K1 Artisan-Eiche-Nachbildung NEU!
P1 Perla NEU!	J9 Sibiu-Lärche-Nachbildung	E9 Silbergrau-Eiche-Nachbildung
S9 Seidengrau	Q9 Jackson-Eiche-Nachbildung	A1 Macadamia-Nussbaum-Nachbildung
Y1 Terra	M1 Sonoma-Eiche-Nachbildung	C9 Chocolate-Eiche-Nachbildung

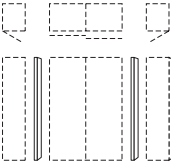
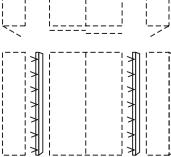
Verbindungsstollen	Höhe 223 cm		
zur Kombination von Dreh- und Schwebetürenschränken z. B. MARCATO2.0			
	B2x3,2 H223 T12		
Verbindungsstollen inkl. Tiefenausgleichsblenden (2er-Set) ohne Beleuchtung	N°	98 941 00	
	EUR		
	B2x3,2 H223 T12		
Verbindungsstollen inkl. Tiefenausgleichsblenden (2er-Set) mit LED-Lichtband* und Fernbedienung	N°	97 996 01	*Dimmbare LED-Beleuchtung (F, BEL118-Wessel), kaltweiß, mit nicht austauschbaren Leuchtmitteln, Aktivierung per Fernbedienung
	EUR		

Dreh- und Schwebetürenschränke können **nicht unmittelbar nebeneinander** gestellt, sondern müssen konstruktiv bedingt **durch Verbindungsstollen** ohne/mit Beleuchtung **unterbrochen** werden. Bei **Einsatz der Verbindungsstollen** können die Schränke **nicht mit Profilkranz** ausgestattet werden.

Modellname ZUBEHÖR

LED-Lichtsäulen

Farbausführung wählen:		
P9 Polarweiß	L1 Basalt	K1 Artisan-Eiche-Nachbildung NEU!
P1 Perla NEU!	J9 Sibiu-Lärche-Nachbildung	E9 Silbergrau-Eiche-Nachbildung
S9 Seidengrau	Q9 Jackson-Eiche-Nachbildung	A1 Macadamia-Nussbaum-Nachbildung
Y1 Terra	M1 Sonoma-Eiche-Nachbildung	C9 Chocolate-Eiche-Nachbildung

LED-Lichtsäulen	Höhe 223 cm		
zur seitlichen Einrahmung der gesamten Schrankkombination			
	B2x3,2 H223 T12		
LED-Lichtsäule* (2er-Set) links und rechts	N°	97 998 01	*Dimmbare LED-Beleuchtung (F, BEL118-Wessel), kaltweiß, mit nicht austauschbaren Leuchtmitteln, Aktivierung per Fernbedienung
	EUR		

Bei **Einsatz der LED-Lichtsäule** können die Schränke **nicht mit Profilkranz** ausgestattet werden.

4-Kanal Funkfernbedienung

4-Kanal Funkfernbedienung		
		B5,5 H8 T1
	4-Kanal Fernbedienung zum Schalten (Ein/Aus/Dimmen) von bis zu max. 4 verschiedenen Möbelkomponenten mit LED-Beleuchtung	N° 99 049 00 EUR

Hiermit können die per Fernbedienung schaltbaren LED-Beleuchtungen mit nur einer(!) Fernbedienung einzeln oder in beliebig zusammengefassten Gruppen ein- bzw. ausgeschaltet und gedimmt werden.

Bitte beachten: nicht einsetzbar bei Leuchten mit Fuß-, Touch- bzw. Bettseiten-schalter, Akkuleuchten und Leuchten mit Sensorschaltung.

4-Kanal Funkfernbedienung und zusätzlichem Bluetooth Converter		
		B5,5 H8 T1
	4-Kanal Fernbedienung und Bluetooth Converter zum Schalten (Ein/Aus/Dimmen) von bis zu max. 4 verschiedenen Möbelkomponenten mit LED-Beleuchtung und/oder zur Bedienung per Smartphone App	N° 99 050 00 EUR

Hiermit können die per Fernbedienung schaltbaren LED-Beleuchtungen mit nur einer(!) Fernbedienung und **zusätzlich auch per Smartphone App** einzeln oder in beliebig zusammengefassten Gruppen ein- bzw. ausgeschaltet und gedimmt werden.

Bitte beachten: nicht einsetzbar bei Leuchten mit Fuß-, Touch- bzw. Bettseiten-schalter, Akkuleuchten und Leuchten mit Sensorschaltung.

Tiefenausgleichsblenden

Farbausführung wählen:	
P9	Polarweiß
P1	Perla
S9	Seidengrau
Y1	Terra
L1	Basalt
J9	Sibiu-Lärche-Nachbildung
Q9	Jackson-Eiche-Nachbildung
M1	Sonoma-Eiche-Nachbildung
K1	Artisan-Eiche-Nachbildung
E9	Silbergrau-Eiche-Nachbildung
A1	Macadamia-Nussbaum-Nb.
C9	Chocolate-Eiche-Nachbildung

NEU!

NEU!

Tiefenausgleichsblenden		
		B1,3x4,1 H240
	Blenden (2er-Set) für Tiefenausgleich	N° 99 006 00 EUR

Das Blenden-Set wird in der Standardhöhe 240 cm geliefert und kann bei der Montage auf die gewünschte Höhe gekürzt werden.

Verwendung der Tiefenausgleichsblenden

Die Tiefenausgleichsblenden können eingesetzt werden ...

- a) ... für Drehtürenschränke, wenn diese links und/oder rechts an Schwebetürenschränke angestellt werden. In den Verkaufseinheiten „Verbindungsstollen mit/ ohne Beleuchtung“ sind diese Blenden bereits enthalten.

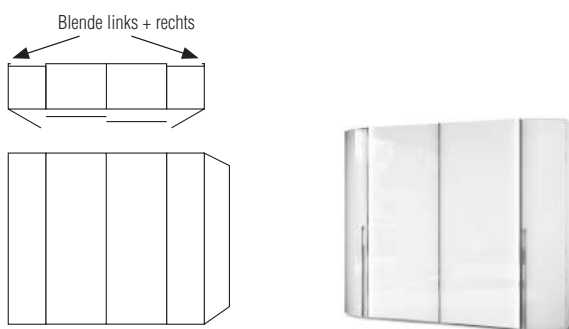

- c) ... für Drehtürenschränke, wenn diese ohne Verwendung von Verbindungsstollen an Schwebetürenschränke angestellt werden z. B. bei Zwischenbau eines 30er-Regals.

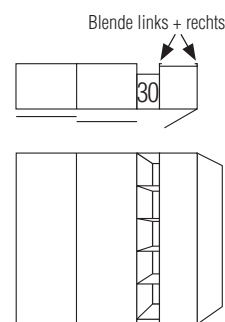

- b) ... für Drehtürenschränke in Tiefe 44 cm, wenn diese frontbündig an Beimöbel in Tiefe 46 cm (z.B. Programm ALEGRO2) angestellt werden.

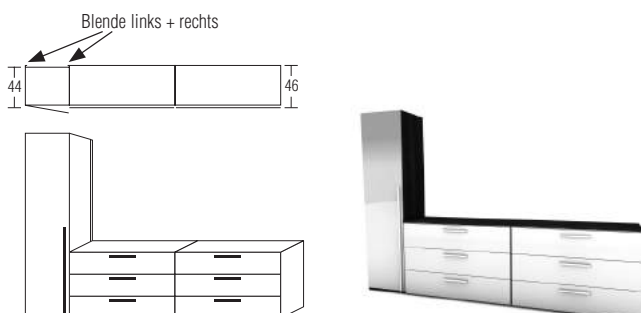

Schranksystem Horizont 100

Höhe 240 cm



Drehtüren-Planungsschränke

Die vielfältigen Farbausführungen entnehmen Sie bitte der „Programm-Übersicht“ auf der ersten Seite dieses Programms.

Rückwände in Stärke 5 mm

- Preisgruppe PG 1: Dekore
- Preisgruppe PG 2: Kristallspiegel
- Preisgruppe PG 3: Gläser & Grauspiegel
- Preisgruppe PG 5: Glanzlack

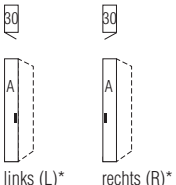
Breite 30 cm

Drehtüren-Planungsschränke		Höhe 240 cm				Aufpreise		
mit Soft-Abstoppung Nutztiefe 40/58 cm		Tiefe 44 cm		Tiefe 62 cm		Der Preis pro Artikel ergibt sich aus Basispreis + der Addition der Aufpreise:		
 <p>*Bitte angeben, ob Türanschlag links oder rechts gewünscht wird.</p>	N°	B30 H240 T44		B30 H240 T62		Griff aus Griff-Sortiment 2		95 601
	EUR	71 034 10 (L/R) Basispreis:		72 034 10 (L/R) Basispreis:		Drehknauf (Griff-Sortiment 3)		95 641
 <p>1-türig Türanschlag links bzw. rechts</p>	EUR	Preisinfo		Preisinfo		je Tür in PG 1		95 698
	EUR	PG 1	PG 2	PG 1	PG 2	je Tür in PG 2		
	EUR	PG 3	PG 5	PG 3	PG 5	je Tür in PG 3		95 698
						je Tür in PG 5		95 698
		H240 T42 Seitenstärke 1,6		H240 T60 Seitenstärke 1,6				
 <p>Rechte Abschlussseite</p>	N°	99 092 42		99 092 60				
	EUR							

Horizont 100

Drehtüren-Planungsschränke

Höhe 240 cm

Die vielfältigen Farbausführungen entnehmen Sie bitte der „Programm-Übersicht“ auf der ersten Seite dieses Programms.



Alle Schubkästen mit
Vollauszug, Selbsteinzug
und Dämpfung

Preisgruppe PG 1: Dekore
Preisgruppe PG 2: Kristallspiegel
Preisgruppe PG 3: Gläser & Grauspiegel
Preisgruppe PG 5: Glanzlack

Schubkastenhöhe H3 = ca. 25 cm

Rückwände in Stärke 5 mm

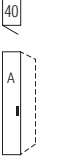
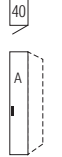
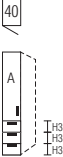
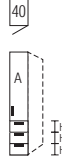
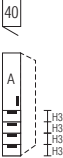
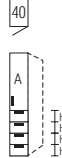
Breite 40 cm

Drehtüren-Planungsschränke		Höhe 240 cm		Aufpreise		
mit Soft-Abstoppung Nutztiefe 40/58 cm		Tiefe 44 cm	Tiefe 62 cm	Der Preis pro Artikel ergibt sich aus Basispreis + der Addition der Aufpreise:		
 links (L)*	 rechts (R)*	*Bitte angeben, ob Türanschlag links oder rechts gewünscht wird.		Griff aus Griff-Sortiment 2 Drehknauf (Griff-Sortiment 3)	95 601 95 641	
		N°	B40 H240 T44			B40 H240 T62
		EUR	71 044 10 (L/R) Basispreis:			72 044 10 (L/R) Basispreis:
		EUR	Preisinfo			Preisinfo
		PG 1	PG 2	PG 1	PG 2	
		PG 3	PG 5	PG 3	PG 5	
				je Tür in PG 1		
				je Tür in PG 2	95 698	
				je Tür in PG 3	95 698	
				je Tür in PG 5	95 698	
 links (L)*	 rechts (R)*	*Bitte angeben, ob Türanschlag links oder rechts gewünscht wird.		je Tür in PG 1 je Tür in PG 2 je Tür in PG 3 je Tür in PG 5	95 699 95 699 95 699	
		N°	B40 H240 T44			B40 H240 T62
		EUR	71 044 13 (L/R) Basispreis:			72 044 13 (L/R) Basispreis:
		EUR	Preisinfo			Preisinfo
		PG 1	PG 2	PG 1	PG 2	
		PG 3	PG 5	PG 3	PG 5	
				Schubkästen 3er-Set in PG 1		
				Schubkästen 3er-Set in PG 2	---	
				Schubkästen 3er-Set in PG 3	95 632	
				Schubkästen 3er-Set in PG 5	95 632	
 links (L)*	 rechts (R)*	*Bitte angeben, ob Türanschlag links oder rechts gewünscht wird.		je Tür in PG 1 je Tür in PG 2 je Tür in PG 3 je Tür in PG 5	95 699 95 699 95 699	
		N°	B40 H240 T44			B40 H240 T62
		EUR	71 044 14 (L/R) Basispreis:			72 044 14 (L/R) Basispreis:
		EUR	Preisinfo			Preisinfo
		PG 1	PG 2	PG 1	PG 2	
		PG 3	PG 5	PG 3	PG 5	
				Schubkästen 4er-Set in PG 1		
				Schubkästen 4er-Set in PG 2	---	
				Schubkästen 4er-Set in PG 3	95 670	
				Schubkästen 4er-Set in PG 5	95 670	
 links (L)*	 rechts (R)*	*Bitte angeben, ob Türanschlag links oder rechts gewünscht wird.				
		N°	H240 T42 Seitenstärke 1,6 99 092 42			H240 T60 Seitenstärke 1,6 99 092 60
		EUR				

Horizont 100

Drehtüren-Planungsschränke

Höhe 240 cm

Die vielfältigen Farbausführungen entnehmen Sie bitte der „Programm-Übersicht“ auf der ersten Seite dieses Programms.



Alle Schubkästen mit
Vollauszug, Selbstzug und Dämpfung

Preisgruppe PG 1: Dekore
Preisgruppe PG 2: Kristallspiegel
Preisgruppe PG 3: Gläser & Grauspiegel
Preisgruppe PG 5: Glanzlack

Schubkastenhöhe H3 = ca. 25 cm

Rückwände in Stärke 5 mm

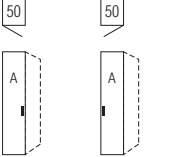
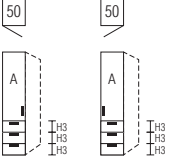
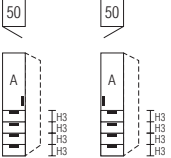
Breite 50 cm

Drehtüren-Planungsschränke		Höhe 240 cm		Aufpreise		
mit Soft-Abstoppung Nutztiefe 40/58 cm		Tiefe 44 cm	Tiefe 62 cm	Der Preis pro Artikel ergibt sich aus Basispreis + der Addition der Aufpreise:		
 <p>links (L)* rechts (R)*</p> <p>1-türig Türanschlag links bzw. rechts</p>	<p>*Bitte angeben, ob Türanschlag links oder rechts gewünscht wird.</p>	<p>B50 H240 T44</p> <p>71 054 10 (L/R) Basispreis:</p>	<p>B50 H240 T62</p> <p>72 054 10 (L/R) Basispreis:</p>	<p>Griff aus Griff-Sortiment 2 Drehknauf (Griff-Sortiment 3)</p>	<p>95 601</p> <p>95 641</p>	
		N°				
		EUR				
		EUR				
 <p>links (L)* rechts (R)*</p> <p>1-türig Türanschlag links bzw. rechts 3 Schubkästen</p>	<p>*Bitte angeben, ob Türanschlag links oder rechts gewünscht wird.</p>	<p>B50 H240 T44</p> <p>71 054 13 (L/R) Basispreis:</p>	<p>B50 H240 T62</p> <p>72 054 13 (L/R) Basispreis:</p>	<p>je Tür in PG 1 je Tür in PG 2 je Tür in PG 3 je Tür in PG 5</p>	<p>95 689</p> <p>95 689</p> <p>95 689</p>	
		N°				
		EUR				
		EUR				
 <p>links (L)* rechts (R)*</p> <p>1-türig Türanschlag links bzw. rechts 4 Schubkästen</p>	<p>*Bitte angeben, ob Türanschlag links oder rechts gewünscht wird.</p>	<p>B50 H240 T44</p> <p>71 054 14 (L/R) Basispreis:</p>	<p>B50 H240 T62</p> <p>72 054 14 (L/R) Basispreis:</p>	<p>je Tür in PG 1 je Tür in PG 2 je Tür in PG 3 je Tür in PG 5</p>	<p>95 689</p> <p>95 689</p> <p>95 689</p>	
		N°				
		EUR				
		EUR				
 <p>Rechte Abschlussseite</p>	<p>N°</p>	<p>H240 T42 Seitenstärke 1,6</p> <p>99 092 42</p>	<p>H240 T60 Seitenstärke 1,6</p> <p>99 092 60</p>			
		EUR				

Drehtüren-Planungsschränke

Die vielfältigen Farbausführungen entnehmen Sie bitte der „Programm-Übersicht“ auf der ersten Seite dieses Programms.





Alle Schubkästen mit
Vollauszug, Selbstzug
und Dämpfung

Preisgruppe PG 1: Dekore
Preisgruppe PG 2: Kristallspiegel
Preisgruppe PG 3: Gläser & Grauspiegel
Preisgruppe PG 5: Glanzlack

Schubkastenhöhe H3 = ca. 25 cm

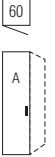
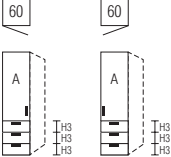
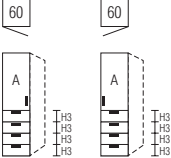
Rückwände in Stärke 5 mm

Breite 60 cm

Drehtüren-Planungsschränke		Höhe 240 cm		Aufpreise		
mit Soft-Abstoppung Nutztiefe 40/58 cm		Tiefe 44 cm	Tiefe 62 cm	Der Preis pro Artikel ergibt sich aus Basispreis + der Addition der Aufpreise:		
 links (L)*	 rechts (R)*	*Bitte angeben, ob Türanschlag links oder rechts gewünscht wird.		Griff aus Griff-Sortiment 2 Drehknauf (Griff-Sortiment 3)	95 601 95 641	
		N°	B60 H240 T44			B60 H240 T62
		EUR	71 064 10 (L/R) Basispreis:			72 064 10 (L/R) Basispreis:
		EUR	Preisinfo			Preisinfo
EUR	PG 1 PG 2	PG 1 PG 2	je Tür in PG 1	95 680		
EUR	PG 3 PG 5	PG 3 PG 5	je Tür in PG 2			
EUR			je Tür in PG 3		95 680	
				je Tür in PG 5	95 680	
 links (L)*	 rechts (R)*	*Bitte angeben, ob Türanschlag links oder rechts gewünscht wird.		je Tür in PG 1 je Tür in PG 2 je Tür in PG 3 je Tür in PG 5	95 689 95 689 95 689	
		N°	B60 H240 T44			B60 H240 T62
		EUR	71 064 13 (L/R) Basispreis:			72 064 13 (L/R) Basispreis:
		EUR	Preisinfo			Preisinfo
EUR	PG 1 PG 2	PG 1 PG 2	Schubkästen 3er-Set in PG 1	---		
EUR	---	---	Schubkästen 3er-Set in PG 2			
EUR	PG 3 PG 5	PG 3 PG 5	Schubkästen 3er-Set in PG 3		95 630	
			Schubkästen 3er-Set in PG 5	95 630		
 links (L)*	 rechts (R)*	*Bitte angeben, ob Türanschlag links oder rechts gewünscht wird.		je Tür in PG 1 je Tür in PG 2 je Tür in PG 3 je Tür in PG 5	95 689 95 689 95 689	
		N°	B60 H240 T44			B60 H240 T62
		EUR	71 064 14 (L/R) Basispreis:			72 064 14 (L/R) Basispreis:
		EUR	Preisinfo			Preisinfo
EUR	PG 1 PG 2	PG 1 PG 2	Schubkästen 4er-Set in PG 1	---		
EUR	---	---	Schubkästen 4er-Set in PG 2			
EUR	PG 3 PG 5	PG 3 PG 5	Schubkästen 4er-Set in PG 3		95 673	
			Schubkästen 4er-Set in PG 5	95 673		
 Rechte Abschlussseite	N°	H240 T42 Seitenstärke 1,6	H240 T60 Seitenstärke 1,6			
		EUR	99 092 42	99 092 60		

Horizont 100

Drehtüren-Planungsschränke

Höhe 240 cm

Die vielfältigen Farbausführungen entnehmen Sie bitte der „Programm-Übersicht“ auf der ersten Seite dieses Programms.



Alle Schubkästen mit
Vollauszug, Selbstzug
und Dämpfung

Preisgruppe PG 1: Dekore
Preisgruppe PG 2: Kristallspiegel
Preisgruppe PG 3: Gläser & Grauspiegel
Preisgruppe PG 5: Glanzlack

Schubkastenhöhe H3 = ca. 25 cm

Rückwände in Stärke 5 mm

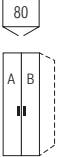
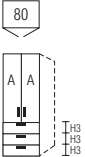
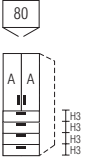
Breite 80 cm

Drehtüren-Planungsschränke		Höhe 240 cm				Aufpreise		
mit Soft-Abstopfung Nutztiefe 40/58 cm		Tiefe 44 cm		Tiefe 62 cm		Der Preis pro Artikel ergibt sich aus Basispreis + der Addition der Aufpreise:		
 <p>2-türig 1 Tür A links 1 Tür B rechts</p>	N°	B80 H240 T44		B80 H240 T62		Griffe aus Griff-Sortiment 2	95 602	
	EUR	71 084 10 Basispreis:		72 084 10 Basispreis:		Drehknauf (Griff-Sortiment 3)	95 641	
	EUR	Preisinfo Türen aus <u>gleicher</u> Preisgruppe						
	EUR	PG 1	PG 2	PG 1	PG 2	je Tür in PG 1 je Tür in PG 2	95 698	
EUR	PG 3	PG 5	PG 3	PG 5	je Tür in PG 3 je Tür in PG 5	95 698 95 698		
 <p>2-türig 2 Türen A 3 Schubkästen</p>	N°	B80 H240 T44		B80 H240 T62				
	EUR	71 084 13 Basispreis:		72 084 13 Basispreis:		je Tür in PG 1 je Tür in PG 2 je Tür in PG 3 je Tür in PG 5	95 699 95 699 95 699	
	EUR	Preisinfo Türen und Schubkästen aus <u>gleicher</u> Preisgruppe						
	EUR	PG 1	PG 2	PG 1	PG 2	Schubkästen 3er-Set in PG 1 Schubkästen 3er-Set in PG 2	95 633 95 633	
EUR	PG 3	PG 5	PG 3	PG 5	Schubkästen 3er-Set in PG 3 Schubkästen 3er-Set in PG 5	95 633 95 633		
 <p>2-türig 2 Türen A 4 Schubkästen</p>	N°	B80 H240 T44		B80 H240 T62				
	EUR	71 084 14 Basispreis:		72 084 14 Basispreis:		je Tür in PG 1 je Tür in PG 2 je Tür in PG 3 je Tür in PG 5	95 699 95 699 95 699	
	EUR	Preisinfo Türen und Schubkästen aus <u>gleicher</u> Preisgruppe						
	EUR	PG 1	PG 2	PG 1	PG 2	Schubkästen 4er-Set in PG 1 Schubkästen 4er-Set in PG 2	95 676 95 676	
EUR	PG 3	PG 5	PG 3	PG 5	Schubkästen 4er-Set in PG 3 Schubkästen 4er-Set in PG 5	95 676 95 676		
 <p>Rechte Abschlussseite</p>	N°	H240 T42 Seitenstärke 1,6		H240 T60 Seitenstärke 1,6				
	EUR	99 092 42		99 092 60				

Horizont 100

Höhe 240 cm

Drehtüren-Planungsschränke

Die vielfältigen Farbausführungen entnehmen Sie bitte der „Programm-Übersicht“ auf der ersten Seite dieses Programms.



Alle Schubkästen mit
Vollauszug, Selbstzug
und Dämpfung

Preisgruppe PG 1: Dekore
Preisgruppe PG 2: Kristallspiegel
Preisgruppe PG 3: Gläser & Grauspiegel
Preisgruppe PG 5: Glanzlack

Schubkastenhöhe H3 = ca. 25 cm

Rückwände in Stärke 5 mm

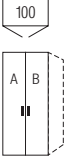
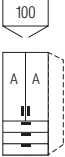
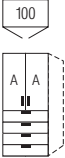
Breite 100 cm

Drehtüren-Planungsschränke		Höhe 240 cm		Aufpreise		
mit Soft-Abstopfung Nutztiefe 40/58 cm		Tiefe 44 cm	Tiefe 62 cm	Der Preis pro Artikel ergibt sich aus Basispreis + der Addition der Aufpreise:		
 <p>2-türig 1 Tür A links 1 Tür B rechts</p>	N°	B100 H240 T44	B100 H240 T62	Griffe aus Griff-Sortiment 2	95 602	
	EUR	71 104 10 Basispreis:	72 104 10 Basispreis:	Drehknauf (Griff-Sortiment 3)	95 641	
	Preisinfo Türen aus gleicher Preisgruppe		PG 1	PG 2	PG 1	PG 2
	EUR	PG 3	PG 5	PG 3	PG 5	je Tür in PG 1 je Tür in PG 2 95 680
EUR				je Tür in PG 3 je Tür in PG 5	95 680 95 680	
 <p>2-türig 2 Türen A 3 Schubkästen</p>	N°	B100 H240 T44	B100 H240 T62	je Tür in PG 1		
	EUR	71 104 13 Basispreis:	72 104 13 Basispreis:	je Tür in PG 2	95 689	
	Preisinfo Türen und Schubkästen aus gleicher Preisgruppe		PG 1	PG 2	PG 1	PG 2
	EUR	PG 3	PG 5	PG 3	PG 5	je Tür in PG 3 je Tür in PG 5 95 689 95 689
EUR				Schubkästen 3er-Set in PG 1 Schubkästen 3er-Set in PG 2 Schubkästen 3er-Set in PG 3 Schubkästen 3er-Set in PG 5	--- 95 631 95 631	
 <p>2-türig 2 Türen A 4 Schubkästen</p>	N°	B100 H240 T44	B100 H240 T62	je Tür in PG 1		
	EUR	71 104 14 Basispreis:	72 104 14 Basispreis:	je Tür in PG 2	95 689	
	Preisinfo Türen und Schubkästen aus gleicher Preisgruppe		PG 1	PG 2	PG 1	PG 2
	EUR	PG 3	PG 5	PG 3	PG 5	je Tür in PG 3 je Tür in PG 5 95 689 95 689
EUR				Schubkästen 4er-Set in PG 1 Schubkästen 4er-Set in PG 2 Schubkästen 4er-Set in PG 3 Schubkästen 4er-Set in PG 5	--- 95 677 95 677	
 <p>Rechte Abschlussseite</p>	N°	H240 T42 Seitenstärke 1,6	H240 T60 Seitenstärke 1,6			
	EUR	99 092 42	99 092 60			

Horizont 100

Drehtüren-Planungsschränke

Höhe 240 cm

Die vielfältigen Farbausführungen entnehmen Sie bitte der „Programm-Übersicht“ auf der ersten Seite dieses Programms.



Alle Schubkästen mit
Vollauszug, Selbstzug
und Dämpfung

Preisgruppe PG 1: Dekore
Preisgruppe PG 2: Kristallspiegel
Preisgruppe PG 3: Gläser & Grauspiegel
Preisgruppe PG 5: Glanzlack

Schubkastenhöhe H3 = ca. 25 cm

Rückwände in Stärke 5 mm

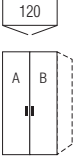
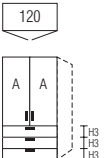
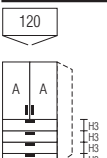
Breite 120 cm

Drehtüren-Planungsschränke		Höhe 240 cm		Aufpreise		
mit Soft-Abstopfung Nutztiefe 40/58 cm		Tiefe 44 cm	Tiefe 62 cm	Der Preis pro Artikel ergibt sich aus Basispreis + der Addition der Aufpreise:		
 <p>2-türig 1 Tür A links 1 Tür B rechts</p>	N°	B120 H240 T44	B120 H240 T62	Griffe aus Griff-Sortiment 2	95 602	
	EUR	71 124 10 Basispreis:	72 124 10 Basispreis:	Drehknauf (Griff-Sortiment 3)	95 641	
	Preisinfo Türen aus gleicher Preisgruppe		PG 1	PG 2	je Tür in PG 1	
	EUR	PG 3	PG 5	PG 3	PG 5	je Tür in PG 2 95 680
EUR		PG 3	PG 5	je Tür in PG 3	95 680	
EUR				je Tür in PG 5	95 680	
 <p>2-türig 2 Türen A 3 Schubkästen</p>	N°	B120 H240 T44	B120 H240 T62			
	EUR	71 124 13 Basispreis:	72 124 13 Basispreis:	je Tür in PG 1		
	Preisinfo Türen und Schubkästen aus gleicher Preisgruppe		PG 1	PG 2	je Tür in PG 2	95 689
	EUR	PG 3	---	PG 3	PG 2	je Tür in PG 3 95 689
EUR		PG 3	PG 5	PG 3	PG 5	je Tür in PG 5 95 689
EUR				Schubkästen 3er-Set in PG 1		
				Schubkästen 3er-Set in PG 2	---	
				Schubkästen 3er-Set in PG 3		
				Schubkästen 3er-Set in PG 5	95 631	
					95 631	
 <p>2-türig 2 Türen A 4 Schubkästen</p>	N°	B120 H240 T44	B120 H240 T62			
	EUR	71 124 14 Basispreis:	72 124 14 Basispreis:	je Tür in PG 1		
	Preisinfo Türen und Schubkästen aus gleicher Preisgruppe		PG 1	PG 2	je Tür in PG 2	95 689
	EUR	PG 3	---	PG 3	PG 2	je Tür in PG 3 95 689
EUR		PG 3	PG 5	PG 3	PG 5	je Tür in PG 5 95 689
EUR				Schubkästen 4er-Set in PG 1		
				Schubkästen 4er-Set in PG 2	---	
				Schubkästen 4er-Set in PG 3		
				Schubkästen 4er-Set in PG 5	95 677	
					95 677	
 <p>Rechte Abschlussseite</p>	N°	H240 T42 Seitenstärke 1,6 99 092 42	H240 T60 Seitenstärke 1,6 99 092 60			
	EUR					

Horizont 100

Höhe 240 cm

Falldüren-Planungsschränke

Die vielfältigen Farbausführungen entnehmen Sie bitte der „Programm-Übersicht“ auf der ersten Seite dieses Programms.

Alle Schubkästen mit
Vollauszug, Selbstzug
und Dämpfung

Preisgruppe PG 1: Dekore
Preisgruppe PG 2: Kristallspiegel
Preisgruppe PG 3: Gläser & Grauspiegel
Preisgruppe PG 5: Glanzlack

Schubkastenhöhe H3 = ca. 25 cm

Rückwände in Stärke 5 mm

Breite 60 cm

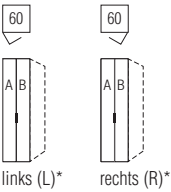
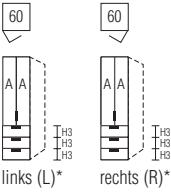
Falldüren-Planungsschränke		Höhe 240 cm				Aufpreise																																			
Nutztiefe 40/58 cm		Tiefe 44 cm		Tiefe 62 cm		Der Preis pro Artikel ergibt sich aus Basispreis + der Addition der Aufpreise:																																			
 <p>links (L)* rechts (R)*</p> <p>2-türig Türanschlag links bzw. rechts 1 Tür A links 1 Tür B rechts</p>	<p>*Bitte angeben, ob Türanschlag links oder rechts gewünscht wird.</p>	N°	B60 H240 T44	B60 H240 T62	Griff aus Griff-Sortiment 2		95 601																																		
		EUR	81 064 10 (L/R) Basispreis:	82 064 10 (L/R) Basispreis:																																					
		EUR	<p>Preisinfo Türen aus <u>gleicher</u> Preisgruppe</p> <table border="1"> <tr> <td>PG 1</td> <td>PG 2</td> <td>PG 1</td> <td>PG 2</td> <td>je Tür in PG 1</td> <td></td> </tr> <tr> <td></td> <td></td> <td></td> <td></td> <td>je Tür in PG 2</td> <td>95 698</td> </tr> <tr> <td>PG 3</td> <td>PG 5</td> <td>PG 3</td> <td>PG 5</td> <td>je Tür in PG 3</td> <td>95 698</td> </tr> <tr> <td></td> <td></td> <td></td> <td></td> <td>je Tür in PG 5</td> <td>95 698</td> </tr> </table>				PG 1	PG 2	PG 1	PG 2	je Tür in PG 1						je Tür in PG 2	95 698	PG 3	PG 5	PG 3	PG 5	je Tür in PG 3	95 698					je Tür in PG 5	95 698											
PG 1	PG 2	PG 1	PG 2	je Tür in PG 1																																					
				je Tür in PG 2	95 698																																				
PG 3	PG 5	PG 3	PG 5	je Tür in PG 3	95 698																																				
				je Tür in PG 5	95 698																																				
 <p>links (L)* rechts (R)*</p> <p>2-türig Türanschlag links bzw. rechts 2 Türen A 3 Schubkästen</p>	<p>*Bitte angeben, ob Türanschlag links oder rechts gewünscht wird.</p>	N°	B60 H240 T44	B60 H240 T62	je Tür in PG 1																																				
		EUR	81 064 13 (L/R) Basispreis:	82 064 13 (L/R) Basispreis:	je Tür in PG 2		95 699																																		
		EUR	<p>Preisinfo Türen und Schubkästen aus <u>gleicher</u> Preisgruppe</p> <table border="1"> <tr> <td>PG 1</td> <td>PG 2</td> <td>PG 1</td> <td>PG 2</td> <td>je Tür in PG 3</td> <td>95 699</td> </tr> <tr> <td></td> <td></td> <td></td> <td></td> <td>je Tür in PG 5</td> <td>95 699</td> </tr> <tr> <td>PG 3</td> <td>---</td> <td>PG 3</td> <td>PG 5</td> <td>Schubkästen 3er-Set in PG 1</td> <td></td> </tr> <tr> <td></td> <td></td> <td></td> <td></td> <td>Schubkästen 3er-Set in PG 2</td> <td>---</td> </tr> <tr> <td></td> <td></td> <td></td> <td></td> <td>Schubkästen 3er-Set in PG 3</td> <td>95 630</td> </tr> <tr> <td></td> <td></td> <td></td> <td></td> <td>Schubkästen 3er-Set in PG 5</td> <td>95 630</td> </tr> </table>				PG 1	PG 2	PG 1	PG 2	je Tür in PG 3	95 699					je Tür in PG 5	95 699	PG 3	---	PG 3	PG 5	Schubkästen 3er-Set in PG 1						Schubkästen 3er-Set in PG 2	---					Schubkästen 3er-Set in PG 3	95 630					Schubkästen 3er-Set in PG 5
PG 1	PG 2	PG 1	PG 2	je Tür in PG 3	95 699																																				
				je Tür in PG 5	95 699																																				
PG 3	---	PG 3	PG 5	Schubkästen 3er-Set in PG 1																																					
				Schubkästen 3er-Set in PG 2	---																																				
				Schubkästen 3er-Set in PG 3	95 630																																				
				Schubkästen 3er-Set in PG 5	95 630																																				
EUR	<p>H240 T42 Seitenstärke 1,6</p> <p>99 092 42</p>		<p>H240 T60 Seitenstärke 1,6</p> <p>99 092 60</p>																																						
EUR	<p>Rechte Abschlussseite</p>																																								

Durch die Kombination je eines Falldüren-Planungselements mit Links- und Rechtsanschlag entsteht ein **Schrank in Panorama-Optik**.

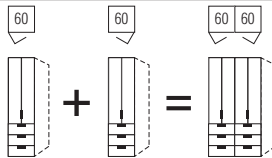

Falldüren-Öffnungsunterstützung

Falldüren-Öffnungsunterstützung „links“ N° **91 094 00**
für Falldürenpaare mit Linksanschlag
erleichtert das Öffnen der Falldüren
Montage links an Schrankinnenseite

EUR

Falldüren-Öffnungsunterstützung

Falldüren-Öffnungsunterstützung „rechts“ N° **91 095 00**
für Falldürenpaare mit Rechtsanschlag
erleichtert das Öffnen der Falldüren
Montage rechts an Schrankinnenseite

EUR

Schranksystem Horizont 100

Höhe 240 cm

Falttüren-Planungsschränke

Die vielfältigen Farbausführungen entnehmen Sie bitte der „Programm-Übersicht“ auf der ersten Seite dieses Programms.



Alle Schubkästen mit Vollauszug, Selbsteinzug und Dämpfung

- Preisgruppe PG 1: Dekore
- Preisgruppe PG 2: Kristallspiegel
- Preisgruppe PG 3: Gläser & Grauspiegel
- Preisgruppe PG 5: Glanzlack

Schubkastenhöhe H3 = ca. 25 cm

Rückwände in Stärke 5 mm

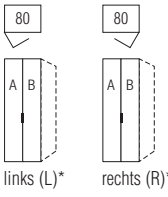
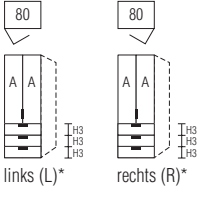
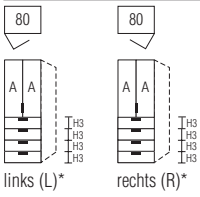
Breite 80 cm

Falttüren-Planungsschränke		Höhe 240 cm				Aufpreise		
Nutztiefe 40/58 cm		Tiefe 44 cm		Tiefe 62 cm		Der Preis pro Artikel ergibt sich aus Basispreis + der Addition der Aufpreise:		
 <p>links (L)* rechts (R)*</p> <p>2-türig Türanschlag links bzw. rechts 1 Tür A links 1 Tür B rechts</p>	<p>*Bitte angeben, ob Türanschlag links oder rechts gewünscht wird.</p>	N°	B80 H240 T44	B80 H240 T62	Griff aus Griff-Sortiment 2		95 601	
		EUR	81 084 10 (L/R) Basispreis:	82 084 10 (L/R) Basispreis:				
		EUR	Preisinfo Türen aus <u>gleicher</u> Preisgruppe				je Tür in PG 1	
		EUR	PG 1 PG 2	PG 1 PG 2	je Tür in PG 2	95 698		
 <p>links (L)* rechts (R)*</p> <p>2-türig Türanschlag links bzw. rechts 2 Türen A 3 Schubkästen</p>	<p>*Bitte angeben, ob Türanschlag links oder rechts gewünscht wird.</p>	N°	B80 H240 T44	B80 H240 T62	je Tür in PG 1			
		EUR	81 084 13 (L/R) Basispreis:	82 084 13 (L/R) Basispreis:	je Tür in PG 2		95 699	
		EUR	Preisinfo Türen und Schubkästen aus <u>gleicher</u> Preisgruppe				je Tür in PG 3	95 699
		EUR	PG 1 PG 2	PG 1 PG 2	je Tür in PG 5	95 699		
 <p>links (L)* rechts (R)*</p> <p>2-türig Türanschlag links bzw. rechts 2 Türen A 4 Schubkästen</p>	<p>*Bitte angeben, ob Türanschlag links oder rechts gewünscht wird.</p>	N°	B80 H240 T44	B80 H240 T62	je Tür in PG 1			
		EUR	81 084 14 (L/R) Basispreis:	82 084 14 (L/R) Basispreis:	je Tür in PG 2		95 699	
		EUR	Preisinfo Türen und Schubkästen aus <u>gleicher</u> Preisgruppe				je Tür in PG 3	95 699
		EUR	PG 1 PG 2	PG 1 PG 2	je Tür in PG 5	95 699		
 <p>Rechte Abschlussseite</p>		N°	H240 T42 Seitenstärke 1,6 99 092 42	H240 T60 Seitenstärke 1,6 99 092 60				
	EUR							

Durch die Kombination je eines Falttüren-Planungselements mit Links- und Rechtsanschlag entsteht ein **Schrank in Panorama-Optik**.

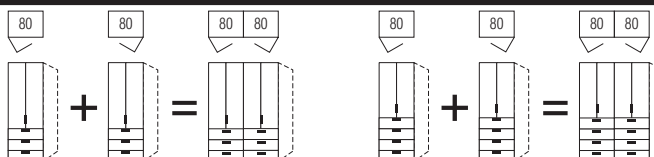

Horizont 100

Höhe 240 cm

Falлтüren-Planungsschränke

Die vielfältigen Farbausführungen entnehmen Sie bitte der „Programm-Übersicht“ auf der ersten Seite dieses Programms.

Rückwände in Stärke 5 mm

Preisgruppe PG 1: Dekore
 Preisgruppe PG 2: Kristallspiegel
 Preisgruppe PG 3: Gläser & Grauspiegel
 Preisgruppe PG 5: Glanzlack

Breite 90 cm

Falлтüren-Planungsschränke		Höhe 240 cm		Aufpreise	
Nutztiefe 40/58 cm		Tiefe 44 cm	Tiefe 62 cm	Der Preis pro Artikel ergibt sich aus Basispreis + der Addition der Aufpreise:	
<p>links (L)* rechts (R)*</p> <p>3-türig Falлтüranschlag links bzw. rechts 3 Türen A</p>	<p>*Bitte angeben, ob Türanschlag links oder rechts gewünscht wird.</p> <p>N°</p> <p>EUR</p>	<p>B90 H240 T44</p> <p>81 094 10 (L/R) Basispreis:</p>	<p>B90 H240 T62</p> <p>82 094 10 (L/R) Basispreis:</p>	Griff aus Griff-Sortiment 2	95 601
		<p>Preisinfo Türen aus <u>gleicher</u> Preisgruppe</p>			
	EUR	PG 1 PG 2	PG 1 PG 2	je Tür in PG 1 je Tür in PG 2	95 698
	EUR	PG 3 PG 5	PG 3 PG 5	je Tür in PG 3 je Tür in PG 5	95 698
	EUR				95 698
<p>Rechte Abschlussseite</p>	<p>N°</p> <p>EUR</p>	<p>H240 T42 Seitenstärke 1,6</p> <p>99 092 42</p>	<p>H240 T60 Seitenstärke 1,6</p> <p>99 092 60</p>		

Falлтüren-Öffnungsunterstützung

Falлтüren-Öffnungsunterstützung „links“ N°
 für Falлтürenpaare mit Linksanschlag erleichtert das Öffnen der Falлтüren
 Montage links an Schrankinnenseite EUR

91 094 00

Falлтüren-Öffnungsunterstützung

Falлтüren-Öffnungsunterstützung „rechts“ N°
 für Falлтürenpaare mit Rechtsanschlag erleichtert das Öffnen der Falлтüren
 Montage rechts an Schrankinnenseite EUR

91 095 00

Schranksystem Horizont 100

Höhe 240 cm

Falttüren-Planungsschränke

Die vielfältigen Farbausführungen entnehmen Sie bitte der „Programm-Übersicht“ auf der ersten Seite dieses Programms.



Alle Schubkästen mit Vollauszug, Selbsteinzug und Dämpfung

Preisgruppe PG 1: Dekore
Preisgruppe PG 2: Kristallspiegel
Preisgruppe PG 3: Gläser & Grauspiegel
Preisgruppe PG 5: Glanzlack

Schubkastenhöhe H3 = ca. 25 cm

Rückwände in Stärke 5 mm

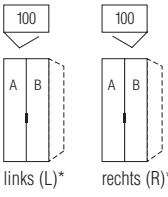
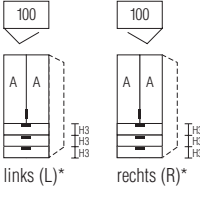
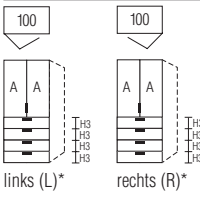
Breite 100 cm

Falttüren-Planungsschränke		Höhe 240 cm		Aufpreise			
Nutztiefe 40/58 cm		Tiefe 44 cm	Tiefe 62 cm	Der Preis pro Artikel ergibt sich aus Basispreis + der Addition der Aufpreise:			
 <p>links (L)* rechts (R)*</p> <p>2-türig Türanschlag links bzw. rechts 1 Tür A links 1 Tür B rechts</p>	<p>*Bitte angeben, ob Türanschlag links oder rechts gewünscht wird.</p>	<p>N° B100 H240 T44</p> <p>81 104 10 (L/R) Basispreis:</p>	<p>N° B100 H240 T62</p> <p>82 104 10 (L/R) Basispreis:</p>	Griff aus Griff-Sortiment 2	95 601		
		<p>Preisinfo Türen aus gleicher Preisgruppe</p>					
		EUR	PG 1 PG 2	PG 1 PG 2	je Tür in PG 1 je Tür in PG 2	95 680	
		EUR	PG 3 PG 5	PG 3 PG 5	je Tür in PG 3 je Tür in PG 5	95 680	
 <p>links (L)* rechts (R)*</p> <p>2-türig Türanschlag links bzw. rechts 2 Türen A 3 Schubkästen</p>	<p>*Bitte angeben, ob Türanschlag links oder rechts gewünscht wird.</p>	<p>N° B100 H240 T44</p> <p>81 104 13 (L/R) Basispreis:</p>	<p>N° B100 H240 T62</p> <p>82 104 13 (L/R) Basispreis:</p>	je Tür in PG 1 je Tür in PG 2 je Tür in PG 3 je Tür in PG 5	95 689		
		<p>Preisinfo Türen und Schubkästen aus gleicher Preisgruppe</p>					
		EUR	PG 1 PG 2	PG 1 PG 2	Schubkästen 3er-Set in PG 1 Schubkästen 3er-Set in PG 2	95 689	
		EUR	PG 3 PG 5	PG 3 PG 5	Schubkästen 3er-Set in PG 3 Schubkästen 3er-Set in PG 5	95 631	
 <p>links (L)* rechts (R)*</p> <p>2-türig Türanschlag links bzw. rechts 2 Türen A 4 Schubkästen</p>	<p>*Bitte angeben, ob Türanschlag links oder rechts gewünscht wird.</p>	<p>N° B100 H240 T44</p> <p>81 104 14 (L/R) Basispreis:</p>	<p>N° B100 H240 T62</p> <p>82 104 14 (L/R) Basispreis:</p>	je Tür in PG 1 je Tür in PG 2 je Tür in PG 3 je Tür in PG 5	95 689		
		<p>Preisinfo Türen und Schubkästen aus gleicher Preisgruppe</p>					
		EUR	PG 1 PG 2	PG 1 PG 2	Schubkästen 4er-Set in PG 1 Schubkästen 4er-Set in PG 2	95 689	
		EUR	PG 3 PG 5	PG 3 PG 5	Schubkästen 4er-Set in PG 3 Schubkästen 4er-Set in PG 5	95 677	
 <p>Rechte Abschlussseite</p>		<p>H240 T42 Seitenstärke 1,6</p> <p>N° 99 092 42</p>	<p>H240 T60 Seitenstärke 1,6</p> <p>N° 99 092 60</p>				

Durch die Kombination je eines Falttüren-Planungselements mit Links- und Rechtsanschlag entsteht ein **Schrank in Panorama-Optik**.

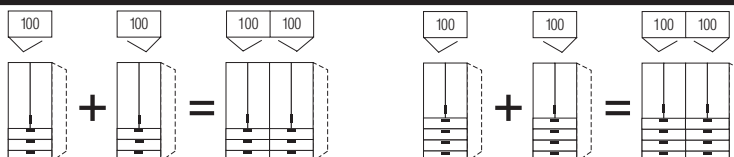

Schranksystem Horizont 100

Höhe 240 cm

Falttüren-Planungsschränke mit 20cm-Garderobenteil

Die vielfältigen Farbausführungen entnehmen Sie bitte der „Programm-Übersicht“ auf der ersten Seite dieses Programms.

Innenausstattung
je Schrankelement:
2 Fachböden
1 Kleiderstange

- Preisgruppe PG 1: Dekore
- Preisgruppe PG 2: Kristallspiegel
- Preisgruppe PG 3: Gläser & Grauspiegel
- Preisgruppe PG 5: Glanzlack

Rückwände in Stärke 5 mm

Breite 100 + 120 cm

Falttüren-Planungsschränke		Höhe 240 cm		Aufpreise	
Nutztiefe 40/58 cm		Tiefe 44 cm	Tiefe 62 cm	Der Preis pro Artikel ergibt sich aus Basispreis + der Addition der Aufpreise:	
<p>links (L)* rechts (R)*</p> <p>2-türig 2 Türen A Türanschlag links bzw. rechts Garderobenteil B rechts bzw. links</p>	<p>*Bitte angeben, ob Türanschlag links oder rechts gewünscht wird.</p> <p>N°</p>	<p>B100 H240 T44</p> <p>81 104 18 (L/R)</p>	<p>B100 H240 T62</p> <p>82 104 18 (L/R)</p>	Griff aus Griff-Sortiment 2	95 601
		Basispreis:	Basispreis:	je Tür in PG 1	95 698
	EUR			je Tür in PG 2	95 698
				je Tür in PG 3	95 698
				je Tür in PG 5	95 698
<p>links (L)* rechts (R)*</p> <p>2-türig 2 Türen A Türanschlag links bzw. rechts Garderobenteil B rechts bzw. links</p>	<p>*Bitte angeben, ob Türanschlag links oder rechts gewünscht wird.</p> <p>N°</p>	<p>B120 H240 T44</p> <p>81 124 18 (L/R)</p>	<p>B120 H240 T62</p> <p>82 124 18 (L/R)</p>	Griff aus Griff-Sortiment 2	95 601
		Basispreis:	Basispreis:	je Tür in PG 1	95 680
	EUR			je Tür in PG 2	95 680
				je Tür in PG 3	95 680
				je Tür in PG 5	95 680

- 1. Farbe der Türen A wählen:**
Lieferbar in allen Ausführungen der Preisgruppen PG 1 bis PG 5
- 2. Farbe des 20cm-Garderobenteils B wählen:**
Lieferbar in allen Dekoren der Preisgruppe PG 1, jedoch nicht in Sibiu-Lärche-Nb. - J9
- 3. Korpusfarbe wählen:**
Lieferbar in allen Schrank-Korpusfarben
- 4. Griffausführung und Grifffarbe wählen:**
Details siehe Seite 3 und 4

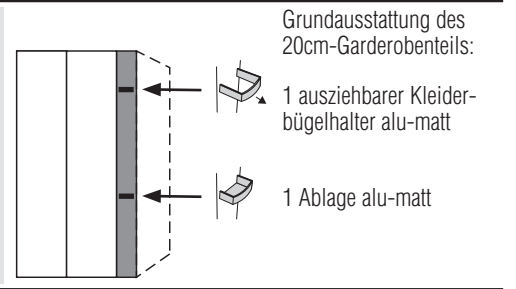

Durch die Kombination je eines Falttüren-Planungselements mit Links- und Rechtsanschlag entsteht ein **Schrank in Panorama-Optik**.

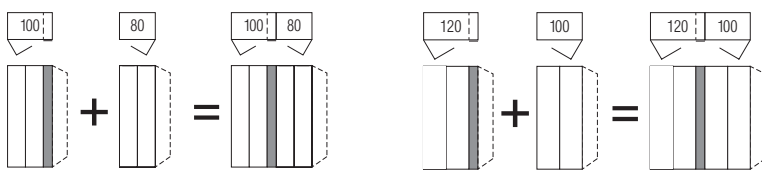

Empfohlenes Zubehör für Schrankbreite 100 cm:
Fachböden und Kleiderstangen für 100 cm Elemente

Empfohlenes Zubehör für Schrankbreite 120 cm:
Fachböden und Kleiderstangen für 120 cm Elemente

Weitere breitenabhängige oder ausziehbare Zubehörartikel sind nicht geeignet.

<p>Rechte Abschlussseite</p>	N°	H240 T42 Seitenstärke 1,6 99 092 42	H240 T60 Seitenstärke 1,6 99 092 60
	EUR		

Horizont 100

Höhe 240 cm

Falldüren-Planungsschränke

Die vielfältigen Farbausführungen entnehmen Sie bitte der „Programm-Übersicht“ auf der ersten Seite dieses Programms.



Alle Schubkästen mit
Vollauszug, Selbsteinzug
und Dämpfung

Preisgruppe PG 1: Dekore
Preisgruppe PG 2: Kristallspiegel
Preisgruppe PG 3: Gläser & Grauspiegel
Preisgruppe PG 5: Glanzlack

Schubkastenhöhe H3 = ca. 25 cm

Rückwände in Stärke 5 mm

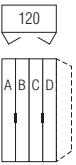
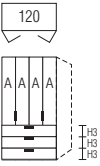
Breite 120 cm

Falldüren-Planungsschränke		Höhe 240 cm		Aufpreise	
Nutztiefe 40/58 cm		Tiefe 44 cm	Tiefe 62 cm	Der Preis pro Artikel ergibt sich aus Basispreis + der Addition der Aufpreise:	
 <p>Bitte zu den Türen A bis D jeweils die gewünschte Farbausführung angeben.</p> <p>4-türig je 1 Tür A, B, C und D</p>	N°	B120 H240 T44	B120 H240 T62	Griffe aus Griff-Sortiment 2	95 602
	EUR	81 124 10 Basispreis:	82 124 10 Basispreis:		
	EUR	Preisinfo Türen aus <u>gleicher</u> Preisgruppe		je Tür in PG 1	
	EUR	PG 1 PG 2	PG 1 PG 2	je Tür in PG 2	95 698
	EUR	PG 3 PG 5	PG 3 PG 5	je Tür in PG 3	95 698
	EUR			je Tür in PG 5	95 698
 <p>4-türig 4 Türen A 3 Schubkästen</p>	N°	B120 H240 T44	B120 H240 T62		
	EUR	81 124 13 Basispreis:	82 124 13 Basispreis:	je Tür in PG 1	
	EUR	Preisinfo Türen und Schubkästen aus <u>gleicher</u> Preisgruppe		je Tür in PG 2	95 699
	EUR	PG 1 PG 2	PG 1 PG 2	je Tür in PG 3	95 699
	EUR	PG 3 ---	PG 3 PG 5	je Tür in PG 5	95 699
	EUR	PG 3 PG 5	PG 3 PG 5	Schubkästen 3er-Set in PG 1	
	EUR			Schubkästen 3er-Set in PG 2	---
	EUR			Schubkästen 3er-Set in PG 3	95 631
	EUR			Schubkästen 3er-Set in PG 5	95 631
 <p>Rechte Abschlussseite</p>	N°	H240 T42 Seitenstärke 1,6 99 092 42	H240 T60 Seitenstärke 1,6 99 092 60		
	EUR				

Falldüren-Öffnungsunterstützung

Falld.-Öffnungsunterstützung (2er-Set)

1 x für Falldürenpaar mit Linksanschlag
1 x für Falldürenpaar mit Rechtsanschlag
erleichtert das Öffnen der Falldüren
Montage li+re an Schrankinnenseite

N° **91 089 00**

EUR

Falldüren-Öffnungsunterstützung

Falldüren-Öffnungsunterstützung „links“

für Falldürenpaare mit Linksanschlag
erleichtert das Öffnen der Falldüren
Montage links an Schrankinnenseite

N° **91 094 00**

EUR

Falldüren-Öffnungsunterstützung „rechts“

für Falldürenpaare mit Rechtsanschlag
erleichtert das Öffnen der Falldüren
Montage rechts an Schrankinnenseite

N° **91 095 00**

EUR

Horizont 100

Höhe 240 cm

Falлтüren-Panorama-Planungsschränke



Die vielfältigen Farbausführungen entnehmen Sie bitte der „Programm-Übersicht“ auf der ersten Seite dieses Programms.

Innenausstattung
je Schrankelement:
2 Fachböden
1 Kleiderstange

Preisgruppe PG 1: Dekore
Preisgruppe PG 2: Kristallspiegel
Preisgruppe PG 3: Gläser & Grauspiegel
Preisgruppe PG 5: Glanzlack

Rückwände in Stärke 5 mm

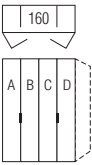
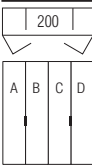
Breite 160 + 200 cm (Panorama)

Falлтüren-Planungsschränke		Höhe 240 cm		Aufpreise	
Nutztiefe 58 cm		Tiefe 62 cm		Der Preis pro Artikel ergibt sich aus Basispreis + der Addition der Aufpreise:	
 <p>Bitte zu den Türen A bis D jeweils die gewünschte Farbausführung angeben.</p> <p>4-türig je 1 Tür A, B, C und D</p>	N°	B160 H240 T62	Griffe aus Griff-Sortiment 2	95 602	
	EUR	82 164 11 Basispreis:			
	EUR	Preisinfo Türen aus gleicher Preisgruppe PG 1 PG 2	je Tür in PG 1 je Tür in PG 2	95 698	
EUR	EUR	PG 3 PG 5	je Tür in PG 3 je Tür in PG 5	95 698 95 698	
 <p>Bitte zu den Türen A bis D jeweils die gewünschte Farbausführung angeben.</p> <p>4-türig je 1 Tür A, B, C und D</p>	N°	B200 H240 T62	Griffe aus Griff-Sortiment 2	95 602	
	EUR	82 204 11 Basispreis:			
	EUR	Preisinfo Türen aus gleicher Preisgruppe PG 1 PG 2	je Tür in PG 1 je Tür in PG 2	95 680	
EUR	EUR	PG 3 PG 5	je Tür in PG 3 je Tür in PG 5	95 680 95 680	
 <p>Rechte Abschlussseite</p>	N°	H240 T60 Seitenstärke 1,6 99 092 60			
EUR	EUR				

Falлтüren-Öffnungsunterstützung

Falлт.-Öffnungsunterstützung (2er-Set)

1 x für Falлтürenpaar mit Linksanschlag
1 x für Falлтürenpaar mit Rechtsanschlag
erleichtert das Öffnen der Falлтüren
Montage li+re an Schrankinnenseite

N°

91 089 00

EUR

Drehtüren-Eckschränke

Die vielfältigen Farbausführungen entnehmen Sie bitte der „Programm-Übersicht“ auf der ersten Seite dieses Programms.

Rückwände in Stärke 5 mm

Preisgruppe PG 1: Dekore
 Preisgruppe PG 2: Kristallspiegel
 Preisgruppe PG 3: Gläser & Grauspiegel
 Preisgruppe PG 5: Glanzlack

Drehtüren-Eckschrank 1 x 50er Tür

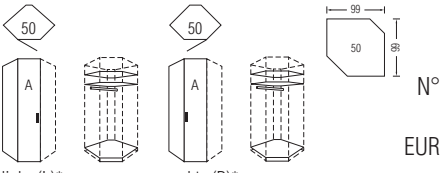
Drehtüren-Eckschrank 1 x 50er Tür		Höhe 240 cm		Aufpreise	
mit Soft-Abstoppung Stellmaße siehe Platzbedarfsskizze		Tiefe 62 cm		Der Preis pro Artikel ergibt sich aus Basispreis + der Addition der Aufpreise:	
 <p>links (L)* rechts (R)*</p> <p>1-türig Türanschlag links bzw. rechts</p> <p>*Bitte angeben, ob Türanschlag links oder rechts gewünscht wird.</p>		<p>H240 T62</p> <p>72 924 10 (L/R) Basispreis:</p>		<p>Griff aus Griff-Sortiment 2 95 601 Drehknauf (Griff-Sortiment 3) 95 641</p>	
EUR		Preisinfo			
EUR		PG 1	PG 2	je Tür in PG 1	
EUR		PG 3	PG 5	je Tür in PG 2	95 680
				je Tür in PG 3	95 680
				je Tür in PG 5	95 680

Bitte beachten:

Unmittelbar neben einem **1-türigen 50er- bzw. 60er-Eckschrank** kann links und/oder rechts kein weiteres **1-türiges Schrankelement** mit Griff in Richtung zur Ecke zeigend geplant werden. Weiterhin darf nur auf der Seite des Türanschlags mit einem **Schubkastenelement** geplant werden, nicht auf der Griffseite.

Ausnahme: Bei Griff 148 ist der Anbau von Schubkasten-Elementen auf beiden Seiten möglich.

Drehtüren-Eckschrank 1 x 60er Tür

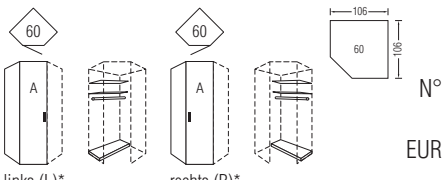
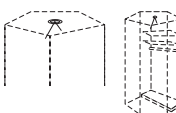
Drehtüren-Eckschrank 1 x 60er Tür		Höhe 240 cm		Aufpreise	
mit Soft-Abstoppung Stellmaße siehe Platzbedarfsskizze		Tiefe 62 cm		Der Preis pro Artikel ergibt sich aus Basispreis + der Addition der Aufpreise:	
 <p>links (L)* rechts (R)*</p> <p>1-türig Türanschlag links bzw. rechts</p> <p>*Bitte angeben, ob Türanschlag links oder rechts gewünscht wird.</p>		<p>H240 T62</p> <p>72 934 10 (L/R) Basispreis:</p>		<p>Griff aus Griff-Sortiment 2 95 601 Drehknauf (Griff-Sortiment 3) 95 641</p>	
EUR		Preisinfo			
EUR		PG 1	PG 2	je Tür in PG 1	
EUR		PG 3	PG 5	je Tür in PG 2	95 680
				je Tür in PG 3	95 680
				je Tür in PG 5	95 680
Dieser Eckschrank kann nicht einzeln , sondern nur zwischen zwei Schränken geplant werden.					
Bitte beachten: Unmittelbar neben einem 1-türigen Eckschrank kann links und/oder rechts kein weiteres 1-türiges Schrankelement mit Griff in Richtung zur Ecke zeigend geplant werden.					
für 60er-Eckelemente		Ø 7			
 <p>LED-Innenbeleuchtung* mit Sensorschaltung</p>		97 161 00		Wird das 60er-Eckelement mit Aufsatzschrank geplant, kann die Innenbeleuchtung nicht eingesetzt werden.	
EUR					

*LED-Innenbeleuchtung (G; BEL103-Koch), neutralweiß, mit nicht austauschbarem Leuchtmittel, Aktivierung per Sensorschaltung

Drehtüren-Eckschränke

Die vielfältigen Farbausführungen entnehmen Sie bitte der „Programm-Übersicht“ auf der ersten Seite dieses Programms.

Rückwände in Stärke 5 mm

Preisgruppe PG 1: Dekore
 Preisgruppe PG 2: Kristallspiegel
 Preisgruppe PG 3: Gläser & Grauspiegel
 Preisgruppe PG 5: Glanzlack

Begehbarer Drehtüren-Eckschrank 2-türig

Begehbare Ecke 2-türig		Höhe 240 cm		Aufpreise	
mit Soft-Abstoppung Stellmaße siehe Platzbedarfsskizze		Tiefe 62 cm		Der Preis pro Artikel ergibt sich aus Basispreis + der Addition der Aufpreise:	
<p>2-türig 2 Türen A 1 Steckdose</p>	N°	H240 T62	Griffe aus Griff-Sortiment 2	95 602	
	EUR	72 904 10 Basispreis:	Drehknauf (Griff-Sortiment 3)	95 641	
EUR		Preisinfo Türen aus gleicher Preisgruppe	je Tür in PG 1	95 680	
EUR		PG 1 PG 2	je Tür in PG 2	95 680	
EUR		PG 3 PG 5	je Tür in PG 3	95 680	
			je Tür in PG 5	95 680	
	N°	H240 T60 Seitenstärke 1,6			
Rechte Abschlussseite	EUR	99 092 60			

Bitte beachten:

Unmittelbar neben einer **2-türigen begehbaren Ecke** kann links und/oder rechts kein weiteres **1-türiges Schrankelement** mit Griff in Richtung zur Ecke zeigend geplant werden. Weiterhin darf links und/oder rechts kein **Schrankelement mit Schubkästen** geplant werden.

Zubehör für Begehbare Ecke		Zubehör für Begehbare Ecke	
	N°	B129 T50	
Fachboden 1er-Paket Stärke 22 mm	EUR	92 097 00	
	N°	B2x129 T50	Länge 97 cm
Fachböden 2er-Paket Stärke 22 mm	EUR	92 098 00	92 998 00
	N°	B3x129 T50	ø 7
Fachböden 3er-Paket Stärke 22 mm	EUR	92 099 00	97 161 00
			LED-Innenbeleuchtung* mit Sensorschaltung
			*LED-Innenbeleuchtung (G; BEL103-Koch), neutralweiß, mit nicht austauschbarem Leuchtmittel, Aktivierung per Sensorschaltung
			Kleiderstange alu-matt

Weitere praktische Zubehörteile wie Krawatten- und Hosenhalter usw. finden Sie im Programm ZUBEHÖR.

Schranksystem Horizont 100

Höhe 240 cm

Drehtüren-Eckschränke

Die vielfältigen Farbausführungen entnehmen Sie bitte der „Programm-Übersicht“ auf der ersten Seite dieses Programms.

Rückwände in Stärke 5 mm

- Preisgruppe PG 1: Dekore
- Preisgruppe PG 2: Kristallspiegel
- Preisgruppe PG 3: Gläser & Grauspiegel
- Preisgruppe PG 5: Glanzlack

90° Ecklösung mit 1 Tür - Breite 80 cm

90°-Ecklösung mit 1 Tür		Höhe 240 cm		Aufpreise	
Stellmaße siehe Platzbedarfsskizzen		Tiefe 62 cm		Der Preis pro Artikel ergibt sich aus Basispreis + der Addition der Aufpreise:	
<p>80</p> <p>86-119</p> <p>104-137</p> <p>70</p> <p>44</p> <p>62</p> <p>A B</p>	N°	H240 T62	Griff aus Griff-Sortiment 2	95 601	
	EUR	72 964 10 Basispreis:	Drehknauf (Griff-Sortiment 3)	95 641	
<p>2-türig</p> <p>1 Drehtür A</p> <p>Türanschlag links</p> <p>1 Blindtür B</p>					
Bitte beachten: Die Blindtür B ist <u>nicht</u> in den Preisgruppen PG 2 Kristallspiegel und PG 3 Gläser & Grauspiegel erhältlich.	EUR	Preisinfo Türen aus gleicher Preisgruppe			
	EUR	PG 1 PG 2	je Tür in PG 1	95 698	
	EUR	PG 3 PG 5	je Tür in PG 2	95 698	
	EUR	---	je Tür in PG 3	95 698	
	EUR	---	je Tür in PG 5	95 698	
<p>80</p> <p>86-119</p> <p>104-137</p> <p>70</p> <p>44</p> <p>62</p> <p>B A</p>	N°	H240 T62	Griff aus Griff-Sortiment 2	95 601	
	EUR	72 974 10 Basispreis:	Drehknauf (Griff-Sortiment 3)	95 641	
<p>2-türig</p> <p>1 Drehtür A</p> <p>Türanschlag rechts</p> <p>1 Blindtür B</p>					
Bitte beachten: Die Blindtür B ist <u>nicht</u> in den Preisgruppen PG 2 Kristallspiegel und PG 3 Gläser & Grauspiegel erhältlich.	EUR	Preisinfo Türen aus gleicher Preisgruppe			
	EUR	PG 1 PG 2	je Tür in PG 1	95 698	
	EUR	PG 3 PG 5	je Tür in PG 2	95 698	
	EUR	---	je Tür in PG 3	95 698	
	EUR	---	je Tür in PG 5	95 698	
	N°	H240 T60 Seitenstärke 1,6			
	EUR	99 092 60			
Rechte Abschlussseite					

Schranksystem Horizont 100

Höhe 240 cm



Drehtüren-Eckschränke

Die vielfältigen Farbausführungen entnehmen Sie bitte der „Programm-Übersicht“ auf der ersten Seite dieses Programms.

Rückwände in Stärke 5 mm

- Preisgruppe PG 1: Dekore
- Preisgruppe PG 2: Kristallspiegel
- Preisgruppe PG 3: Gläser & Grauspiegel
- Preisgruppe PG 5: Glanzlack

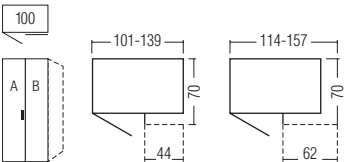
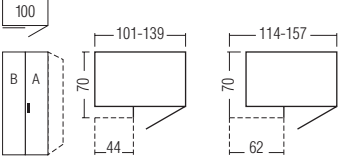
90° Ecklösung mit 1 Tür - Breite 100 cm

90° Ecklösung mit 1 Tür		Höhe 240 cm		Aufpreise																
Stellmaße siehe Platzbedarfsskizzen		Tiefe 62 cm		Der Preis pro Artikel ergibt sich aus Basispreis + der Addition der Aufpreise:																
 <p>2-türig 1 Drehtür A Türanschlag links 1 Blindtür B</p>	N°	H240 T62	Griff aus Griff-Sortiment 2	95 601	<p>72 984 10</p> <p>Basispreis:</p>															
	EUR		Drehknauf (Griff-Sortiment 3)	95 641																
Bitte beachten: Die Blindtür B ist <u>nicht</u> in den Preisgruppen PG 2 Kristallspiegel und PG 3 Gläser & Grauspiegel erhältlich.	EUR		<p>Preisinfo Türen aus gleicher Preisgruppe</p> <table border="0"> <tr> <td>PG 1</td> <td>PG 2</td> <td>je Tür in PG 1</td> <td></td> </tr> <tr> <td></td> <td>---</td> <td>je Tür in PG 2</td> <td>95 680</td> </tr> <tr> <td>PG 3</td> <td>PG 5</td> <td>je Tür in PG 3</td> <td>95 680</td> </tr> <tr> <td>---</td> <td></td> <td>je Tür in PG 5</td> <td>95 680</td> </tr> </table>		PG 1	PG 2	je Tür in PG 1			---	je Tür in PG 2	95 680	PG 3	PG 5	je Tür in PG 3	95 680	---		je Tür in PG 5	95 680
PG 1	PG 2	je Tür in PG 1																		
	---	je Tür in PG 2	95 680																	
PG 3	PG 5	je Tür in PG 3	95 680																	
---		je Tür in PG 5	95 680																	
 <p>2-türig 1 Drehtür A Türanschlag rechts 1 Blindtür B</p>	N°	H240 T62	Griff aus Griff-Sortiment 2	95 601	<p>72 994 10</p> <p>Basispreis:</p>															
	EUR		Drehknauf (Griff-Sortiment 3)	95 641																
Bitte beachten: Die Blindtür B ist <u>nicht</u> in den Preisgruppen PG 2 Kristallspiegel und PG 3 Gläser & Grauspiegel erhältlich.	EUR		<p>Preisinfo Türen aus gleicher Preisgruppe</p> <table border="0"> <tr> <td>PG 1</td> <td>PG 2</td> <td>je Tür in PG 1</td> <td></td> </tr> <tr> <td></td> <td>---</td> <td>je Tür in PG 2</td> <td>95 680</td> </tr> <tr> <td>PG 3</td> <td>PG 5</td> <td>je Tür in PG 3</td> <td>95 680</td> </tr> <tr> <td>---</td> <td></td> <td>je Tür in PG 5</td> <td>95 680</td> </tr> </table>		PG 1	PG 2	je Tür in PG 1			---	je Tür in PG 2	95 680	PG 3	PG 5	je Tür in PG 3	95 680	---		je Tür in PG 5	95 680
PG 1	PG 2	je Tür in PG 1																		
	---	je Tür in PG 2	95 680																	
PG 3	PG 5	je Tür in PG 3	95 680																	
---		je Tür in PG 5	95 680																	
 <p>Rechte Abschlussseite</p>	N°	H240 T60 Seitenstärke 1,6			99 092 60															
EUR																				





Drehtüren-Eckschränke

Die vielfältigen Farbausführungen entnehmen Sie bitte der „Programm-Übersicht“ auf der ersten Seite dieses Programms.

Rückwände in Stärke 5 mm

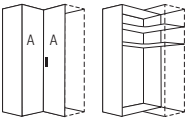
Preisgruppe PG 1: Dekore
 Preisgruppe PG 2: Kristallspiegel
 Preisgruppe PG 3: Gläser & Grauspiegel
 Preisgruppe PG 5: Glanzlack

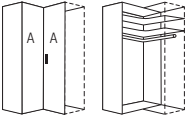
90° Drehtüren-Eckschrank 2-türig

90° Drehtüren-Eckschrank 2-türig		Höhe 240 cm		Aufpreise		
mit Soft-Abstoppung Stellmaße siehe Platzbedarfsskizzen		Tiefe 44 / 44 cm	Tiefe 62 / 62 cm	Der Preis pro Artikel ergibt sich aus Basispreis + der Addition der Aufpreise:		
 <p>2-türig 2 Türen A</p> <p><u>Innenausstattung:</u> 2 Fachböden</p>		H240 T44/44		Griff aus Griff-Sortiment 2	95 601	
		N°	71 914 10		Drehknauf (Griff-Sortiment 3)	95 641
		EUR	Basispreis:			
		Preisinfo Türen aus gleicher Preisgruppe				
		PG 1	PG 2	je Tür in PG 1		
		PG 3	PG 5	je Tür in PG 2	95 680	
EUR			je Tür in PG 3	95 680		
EUR			je Tür in PG 5	95 680		
 <p>2-türig 2 Türen A</p> <p><u>Innenausstattung:</u> 2 Fachböden 1 Kleiderstange</p>			H240 T62/62	Griff aus Griff-Sortiment 2	95 601	
		N°	72 914 10		Drehknauf (Griff-Sortiment 3)	95 641
		EUR	Basispreis:			
		Preisinfo Türen aus gleicher Preisgruppe				
		PG 1	PG 2	je Tür in PG 1		
		PG 3	PG 5	je Tür in PG 2	95 680	
EUR			je Tür in PG 3	95 680		
EUR			je Tür in PG 5	95 680		
 <p>Rechte Abschlussseite</p>	N°	H240 T42 Seitenstärke 1,6	H240 T60 Seitenstärke 1,6			
		EUR	99 092 42	99 092 60		

Drehtüren-Eckschränke

Die vielfältigen Farbausführungen entnehmen Sie bitte der „Programm-Übersicht“ auf der ersten Seite dieses Programms.

Rückwände in Stärke 5 mm

Preisgruppe PG 1: Dekore
 Preisgruppe PG 2: Kristallspiegel
 Preisgruppe PG 3: Gläser & Grauspiegel
 Preisgruppe PG 5: Glanzlack

90° Drehtüren-Eckschrank 2-türig

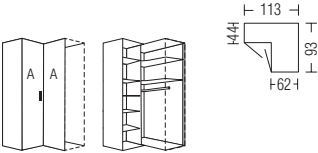
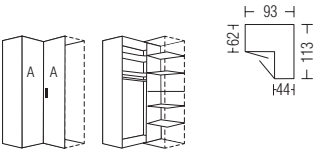
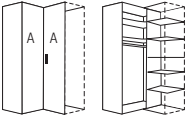
90° Drehtüren-Eckschrank 2-türig		Höhe 240 cm		Aufpreise	
mit Soft-Abstoppung Stellmaße siehe Platzbedarfsskizzen		Tiefe 44 / 62 cm	Tiefe 62 / 44 cm	Der Preis pro Artikel ergibt sich aus Basispreis + der Addition der Aufpreise:	
 <p>2-türig 2 Türen A</p> <p><u>Innenausstattung links:</u> 5 Fachböden <u>Innenausstattung rechts:</u> 2 Fachböden 1 Kleiderstange</p>	N°	H240 T44/62		Griff aus Griff-Sortiment 2	95 601
	EUR	71 944 10 Basispreis:		Drehknauf (Griff-Sortiment 3)	95 641
		Preisinfo Türen aus gleicher Preisgruppe			
	EUR	PG 1 PG 2		je Tür in PG 1	
	EUR	PG 3 PG 5		je Tür in PG 2	95 680
	EUR			je Tür in PG 3	95 680
	EUR			je Tür in PG 5	95 680
 <p>2-türig 2 Türen A</p> <p><u>Innenausstattung links:</u> 2 Fachböden 1 Kleiderstange <u>Innenausstattung rechts:</u> 5 Fachböden</p>	N°		H240 T62/44	Griff aus Griff-Sortiment 2	95 601
	EUR		72 954 10 Basispreis:	Drehknauf (Griff-Sortiment 3)	95 641
		Preisinfo Türen aus gleicher Preisgruppe			
	EUR	PG 1 PG 2		je Tür in PG 1	
	EUR	PG 3 PG 5		je Tür in PG 2	95 680
	EUR			je Tür in PG 3	95 680
	EUR			je Tür in PG 5	95 680
 <p>Rechte Abschlussseite</p>	N°	H240 T60 Seitenstärke 1,6	H240 T42 Seitenstärke 1,6		
	EUR	99 092 60	99 092 42		



Schrägelemente

Die vielfältigen Farbausführungen entnehmen Sie bitte der „Programm-Übersicht“ auf der ersten Seite dieses Programms.

Rückwände in Stärke 5 mm

Preisgruppe PG 1: Dekore
 Preisgruppe PG 2: Kristallspiegel
 Preisgruppe PG 3: Gläser & Grauspiegel
 Preisgruppe PG 5: Glanzlack

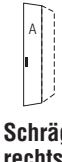
Schrägelemente - Breite 36 cm

Drehtüren-Schrägelemente		Höhe 240 cm		Aufpreise		
mit Soft-Abstopfung Nutztiefe 40/58 cm		Tiefe 44 / 62 cm	Tiefe 62 / 44 cm	Der Preis pro Artikel ergibt sich aus Basispreis + der Addition der Aufpreise:		
 <p>Schrägelement links 1-türig Türanschlag links</p> <p><u>Innenausstattung:</u> 4 Fachböden</p>	N°	B36 H240 T44/62		Griff aus Griff-Sortiment 2	95 601	
		EUR	71 704 10 Basispreis:		Drehknauf (Griff-Sortiment 3)	95 641
	EUR	Preisinfo		je Tür in PG 1	je Tür in PG 2	95 698
		PG 1	PG 2			
EUR	PG 3	PG 5	je Tür in PG 5	95 698		
 <p>Schrägelement rechts 1-türig Türanschlag rechts</p> <p><u>Innenausstattung:</u> 4 Fachböden</p>	N°	B36 H240 T62/44		Griff aus Griff-Sortiment 2	95 601	
		EUR	72 714 10 Basispreis:		Drehknauf (Griff-Sortiment 3)	95 641
	EUR	Preisinfo		je Tür in PG 1	je Tür in PG 2	95 698
		PG 1	PG 2			
EUR	PG 3	PG 5	je Tür in PG 5	95 698		
<p>Bitte beachten: Schräg- und Rundelemente können nicht einzeln gestellt, sondern nur als Zwischenbau- oder Abschlusselement geplant werden.</p> <p>Bei Planung als Abschlusselement darf in Kombination mit einem Profilkranz nicht mit der tieferen Schrankseite aufgehört werden.</p>						
 <p>Rechte Abschlusseite</p>	N°	H240 T60 Seitenstärke 1,6	H240 T42 Seitenstärke 1,6			
		EUR	99 092 60	99 092 42		



Schrägelemente

Die vielfältigen Farbausführungen entnehmen Sie bitte der „Programm-Übersicht“ auf der ersten Seite dieses Programms.

Rückwände in Stärke 5 mm

Preisgruppe PG 1: Dekore
 Preisgruppe PG 2: Kristallspiegel
 Preisgruppe PG 3: Gläser & Grauspiegel
 Preisgruppe PG 5: Glanzlack

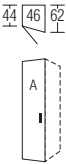
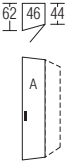
Schrägelemente - Breite 46 cm

Drehtüren-Schrägelemente		Höhe 240 cm		Aufpreise	
mit Soft-Abstopfung Nutztiefe 40/58 cm		Tiefe 44 / 62 cm	Tiefe 62 / 44 cm	Der Preis pro Artikel ergibt sich aus Basispreis + der Addition der Aufpreise:	
 <p>Schrägelement links 1-türig Türanschlag links</p> <p>Innenausstattung: 4 Fachböden</p>	N°	B46 H240 T44/62		Griff aus Griff-Sortiment 2	95 601
	EUR	71 724 10 Basispreis:		Drehknauf (Griff-Sortiment 3)	95 641
	EUR	Preisinfo		je Tür in PG 1	
	EUR	PG 1 PG 2		je Tür in PG 2	95 680
	EUR	PG 3 PG 5		je Tür in PG 3	95 680
	EUR			je Tür in PG 5	95 680
 <p>Schrägelement rechts 1-türig Türanschlag rechts</p> <p>Innenausstattung: 4 Fachböden</p>	N°	B46 H240 T62/44		Griff aus Griff-Sortiment 2	95 601
	EUR	72 734 10 Basispreis:		Drehknauf (Griff-Sortiment 3)	95 641
	EUR	Preisinfo		je Tür in PG 1	
	EUR	PG 1 PG 2		je Tür in PG 2	95 680
	EUR	PG 3 PG 5		je Tür in PG 3	95 680
	EUR			je Tür in PG 5	95 680
<p>Bitte beachten: Schräg- und Rundelemente können nicht einzeln gestellt, sondern nur als Zwischenbau- oder Abschlusselement geplant werden.</p> <p>Bei Planung als Abschlusselement darf in Kombination mit einem Profilkranz nicht mit der tieferen Schrankseite aufgehört werden.</p>					
 <p>Rechte Abschlusseite</p>	N°	H240 T60 Seitenstärke 1,6 99 092 60	H240 T42 Seitenstärke 1,6 99 092 42		
	EUR				



Rundelemente

Die vielfältigen Farbausführungen entnehmen Sie bitte der „Programm-Übersicht“ auf der ersten Seite dieses Programms.

Rückwände in Stärke 5 mm

Preisgruppe PG 1: Dekore
 Preisgruppe PG 2: Kristallspiegel
 Preisgruppe PG 3: Gläser & Grauspiegel
 Preisgruppe PG 5: Glanzlack

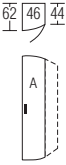
Rundelemente - Breite 46 cm

Drehtüren-Rundelemente		Höhe 240 cm		Aufpreise	
mit Soft-Abstoppung Nutztiefe 40/58 cm		Tiefe 44 / 62 cm	Tiefe 62 / 44 cm	Der Preis pro Artikel ergibt sich aus Basispreis + der Addition der Aufpreise:	
 <p>Rundelement links 1-türig Türanschlag links</p> <p><u>Innenausstattung:</u> 4 Fachböden</p>	N°	B46 H240 T44/62		Griff aus Griff-Sortiment 2	95 601
	EUR	71 744 10 Basispreis:			
		Preisinfo		Rundtüren <u>nicht</u> lieferbar in den Preisgruppen PG 2 und PG3	
	EUR	PG 1 PG 2 ---		je Tür in PG 1 je Tür in PG 2 je Tür in PG 3 je Tür in PG 5	--- --- ---
EUR	PG 3 PG 5 ---				95 692
 <p>Rundelement rechts 1-türig Türanschlag rechts</p> <p><u>Innenausstattung:</u> 4 Fachböden</p>	N°	B46 H240 T62/44		Griff aus Griff-Sortiment 2	95 601
	EUR	72 754 10 Basispreis:			
		Preisinfo		Rundtüren <u>nicht</u> lieferbar in den Preisgruppen PG 2 und PG3	
	EUR	PG 1 PG 2 ---		je Tür in PG 1 je Tür in PG 2 je Tür in PG 3 je Tür in PG 5	--- --- ---
EUR	PG 3 PG 5 ---				95 692
<p>Bitte beachten: Schräg- und Rundelemente können nicht einzeln gestellt, sondern nur als Zwischenbau- oder Abschlusselement geplant werden.</p> <p>Bei Planung als Abschlusselement darf in Kombination mit einem Profilkranz nicht mit der tieferen Schrankseite aufgehört werden.</p>					
 <p>Rechte Abschlusseite</p>	N°	H240 T60 Seitenstärke 1,6 99 092 60	H240 T42 Seitenstärke 1,6 99 092 42		
	EUR				

Horizont 100

Höhe 240 cm

Offenes Regal

Die vielfältigen Farbausführungen entnehmen Sie bitte der „Programm-Übersicht“ auf der ersten Seite dieses Programms.

Bei Einsatz von Regalen bitte grundsätzlich Stellskizze der Bestellung beifügen.

Preisgruppe PG 1: Dekore
Preisgruppe PG 2: Kristallspiegel
Preisgruppe PG 3: Gläser & Grauspiegel
Preisgruppe PG 5: Glanzlack

Regale zum Zwischenbau, als Abschluss und freistehend einsetzbar.

Breite 30 cm

Regal mit 2 Außenseiten		Höhe 240 cm	
		Tiefe 30 cm	
		B30 H240 T30	
		5 Fachböden / 6 offene Fächer	
		44 902 00	
	N°		
	5 Fachböden (22 mm) Rückwand	EUR	

Farbe des Regals wählen:
Lieferbar in allen Dekoren der Preisgruppe PG 1

Schubkästen für offenes Regal

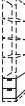
2er-Set Schubkästen			
für offenes Regal			
		B26 H2x19 T27	
		44 110 00	
	N°		
	Schubkästen 2er-Set	EUR	

Alle Schubkästen mit
Vollauszug, Selbsteinzug
und Dämpfung

Schubkasteninnenfarbe
Leinenoptik Twist

1. Farbe der Schubkästen wählen:
Lieferbar in allen Dekoren der Preisgruppe PG 1

2. Grifffarbe wählen:

- 301** alu-matt
- 302** chrom
- 322** Edelstahl
- 324** schwarz

auch mehrfach je Regal einsetzbar
nur passend in den drei unteren Regalfächern

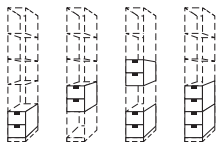

Funktionselemente

Die vielfältigen Farbausführungen entnehmen Sie bitte der „Programm-Übersicht“ auf der ersten Seite dieses Programms.

Alle Schubkästen mit
Vollauszug, Selbsteinzug
und Dämpfung

Preisgruppe PG 1: Dekore
Preisgruppe PG 2: Kristallspiegel
Preisgruppe PG 3: Gläser & Grauspiegel
Preisgruppe PG 5: Glanzlack

Schubkastenhöhe H3 = ca. 25 cm

Rückwände in Stärke 5 mm

Breite 50 cm

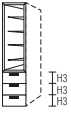
Funktionselement mit Bücherregal		Höhe 240 cm				Aufpreise	
		Tiefe 44 cm		Tiefe 62 cm		Der Preis pro Artikel ergibt sich aus Basispreis + der Addition der Aufpreise:	
 <p>50 Nische bei beiden Schranktiefen: B42 H151 T40</p> <p>4 Fachböden (22 mm) 3 Schubkästen Rückwand</p>	N°	B50 H240 T44		B50 H240 T62			
	EUR	44 901 02 Basispreis:		44 902 02 Basispreis:			
	EUR	Preisinfo PG 1 PG 2 ---		Preisinfo PG 1 PG 2 ---			
EUR	PG 3 PG 5	PG 3 PG 5	PG 3 PG 5	PG 3 PG 5	Schubkästen 3er-Set in PG 1 Schubkästen 3er-Set in PG 2 Schubkästen 3er-Set in PG 3 Schubkästen 3er-Set in PG 5	---	95 630 95 630

1. Farbe der Schubkästen wählen:
Lieferbar in allen Ausführungen der Preisgruppen PG 1, PG 3 und PG 5

2. Farbe der Regalnische wählen:
Lieferbar in allen Holz-Dekoren der Preisgruppe PG 1 (nicht lieferbar in den Uni-Dekoren Polarweiß, Perla, Seidengrau, Terra matt, Basalt)

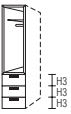
Funktionselement mit Garderobe		Höhe 240 cm				Aufpreise	
		Tiefe 44 cm		Tiefe 62 cm		Der Preis pro Artikel ergibt sich aus Basispreis + der Addition der Aufpreise:	
 <p>50 Nische des Garderobenelements: B42 H151 T56</p> <p>1 Fachboden (22 mm) 1 Kleiderstange 3 Schubkästen Rückwand</p>	N°			B50 H240 T62			
	EUR			44 902 03 Basispreis:			
	EUR	Preisinfo PG 1 PG 2 ---		Preisinfo PG 1 PG 2 ---			
EUR	PG 3 PG 5	PG 3 PG 5	PG 3 PG 5	PG 3 PG 5	Schubkästen 3er-Set in PG 1 Schubkästen 3er-Set in PG 2 Schubkästen 3er-Set in PG 3 Schubkästen 3er-Set in PG 5	---	95 630 95 630

1. Farbe der Schubkästen wählen:
Lieferbar in allen Ausführungen der Preisgruppen PG 1, PG 3 und PG 5

2. Farbe des Garderobenelements wählen:
Lieferbar in allen Holz-Dekoren der Preisgruppe PG 1 (nicht lieferbar in den Uni-Dekoren Polarweiß, Perla, Seidengrau, Terra matt, Basalt)

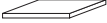
 <p>zusätzlicher Fachboden für Garderobenelement</p>	N°			B42 T54 Stärke 22 mm			
	EUR			92 399 00			
 <p>Rechte Abschlussseite</p>	N°	H240 T42 Seitenstärke 1,6		H240 T60 Seitenstärke 1,6			
	EUR	99 092 42		99 092 60			

Die vielfältigen Farbausführungen entnehmen Sie bitte der „Programm-Übersicht“ auf der ersten Seite dieses Programms.

Alle Schubkästen mit Vollauszug, Selbsteinzug und Dämpfung

Preisgruppe PG 1: Dekore
Preisgruppe PG 2: Kristallspiegel
Preisgruppe PG 3: Gläser & Grauspiegel
Preisgruppe PG 5: Glanzlack

Schubkastenhöhe H3 = ca. 25 cm

Rückwände in Stärke 5 mm

TV-Element - Breite 120 cm

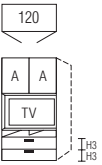
TV-Element		Höhe 240 cm		Aufpreise		
mit Soft-Abstoppung		Tiefe 44 cm	Tiefe 62 cm	Der Preis pro Artikel ergibt sich aus Basispreis + der Addition der Aufpreise:		
 <p>TV-Nische B114 H73 T15</p> <p>N°</p> <p>EUR</p> <p>2 kurze Türen A TV-Aufhängeplatte* 2 offene Fächer 2 Schubkästen mittig unterteilt</p> <p><u>Innenausstattung hinter Türen:</u> 1 Fachboden Br. 118 cm, Tiefe 50 cm, Stärke 25 mm</p> <p><u>Innenausstattung hinter TV-Aufhängeplatte:</u> 2 Fachböden Br. 78 cm, Tiefe 34 cm, Stärke 22 mm</p>			B120 H240 T62			
				72 124 17 Basispreis:		
				Preisinfo Türen und Schubkästen aus gleicher Preisgruppe		Türen und Schubkästen für TV-Element <u>nicht</u> lieferbar mit Kristallspiegel (= Preisgruppe PG 2)
				PG 1	PG 2	je Tür in PG 1 je Tür in PG 2 je Tür in PG 3 je Tür in PG 5
					---	---
				PG 3	PG 5	Schubkästen 2er-Set in PG 1 Schubkästen 2er-Set in PG 2 Schubkästen 2er-Set in PG 3 Schubkästen 2er-Set in PG 5
				1.	1.	95 665 95 665 95 635 95 635

1. Farbe der Türen wählen:

Lieferbar in allen Ausführungen der Preisgruppen PG 1, PG 3 und PG 5

2. Farbe der TV-Nische inkl. Fächer wählen:

Lieferbar in allen Dekoren der Preisgruppe PG 1

3. Farbe der Schubkästen wählen:

Lieferbar in allen Ausführungen der Preisgruppen PG 1, PG 3 und PG 5

*Bewegliche TV-Aufhängeplatte (links oder rechts schwenkend montierbar) mit Ausschnitt für Kabelaussatz; geeignet für die Montage von TV-Geräten (Gewicht max. 20 kg) bis zu einer Größe von max. 40 Zoll (TV-Maß max. B94 x H53 cm unter Berücksichtigung eines Belüftungsabstands von ringsum 10 cm - beachten Sie hierzu bitte die Angaben des Herstellers Ihres TV-Gerätes).



Zubehör für TV-Element

für TV-Geräte
Montage in TV-Nische



TV-Schwenkarm*

TV-Maß max.:
B94 x H53 cm

N°

EUR

B34 H31 T8-54

91 213 00

*TV-Schwenkarm -5°/+10° neigbar, 180° schwenkbar, geeignet für alle TV-Geräte (Gewicht max. 20 kg) mit VESA-Standards 75x75 mm, 100x100 mm, 200x100 mm, 200x200 mm.

Bitte die **Maximal-Außenmaße** des TV-Gerätes beachten!

Zubehör für TV-Element

Elektrifizierungsset*

4fach-Schuko-Steckdosenleiste (Typ F) mit Kabelkanälen und Kabelstrumpf zum Anschließen und Befestigen der Geräte im Möbel

N°

99 051 00

EUR

*Elektrifizierungsset nur erhältlich in Deutschland, Österreich und den Niederlanden.

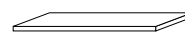

zusätzlicher Fachboden*

für Fach hinter Türen von TV-Element

N°

EUR

B118 T50

Stärke 25 mm

92 014 00

*Wählbar in Birke-Nachbildung (Z1) oder Leinenoptik Twist (X1); bitte bei Bestellung angeben.

Horizont 100

Höhe 240 cm

Drehtürenschränk mit 40er-Wäschefach und Garderobennische

Die vielfältigen Farbausführungen entnehmen Sie bitte der „Programm-Übersicht“ auf der ersten Seite dieses Programms.

Rückwände in Stärke 5 mm

- Preisgruppe PG 1: Dekore
- Preisgruppe PG 2: Kristallspiegel
- Preisgruppe PG 3: Gläser & Grauspiegel
- Preisgruppe PG 5: Glanzlack

Breite 100 cm

Drehtüren-Planungsschränke		Höhe 240 cm		Aufpreise	
mit Soft-Abstoppung		Tiefe 44 cm	Tiefe 62 cm	Der Preis pro Artikel ergibt sich aus Basispreis + der Addition der Aufpreise:	
<p>als Startelement links 2-türig 1 Tür A links 1 Tür B rechts Wäschefach links Garderobennische links</p>	N°		B100 H240 T62	Griffe aus Griff-Sortiment 2	95 602
	EUR		72 104 15 Basispreis:	Drehknauf (Griff-Sortiment 3)	95 641
	EUR		Preisinfo Türen aus gleicher Preisgruppe	je Tür in PG 1	
	EUR		PG 1 PG 2	je Tür in PG 2	95 680
	EUR		PG 3 PG 5	je Tür in PG 3	95 680
	EUR			je Tür in PG 5	95 680
<p>als Abschlusselement rechts 2-türig 1 Tür A links 1 Tür B rechts Wäschefach rechts Garderobennische rechts</p>	N°		B100 H240 T62	Griffe aus Griff-Sortiment 2	95 602
	EUR		72 104 16 Basispreis:	Drehknauf (Griff-Sortiment 3)	95 641
	EUR		Preisinfo Türen aus gleicher Preisgruppe	je Tür in PG 1	
	EUR		PG 1 PG 2	je Tür in PG 2	95 680
	EUR		PG 3 PG 5	je Tür in PG 3	95 680
	EUR			je Tür in PG 5	95 680

Farbe der Garderobennische = Korpusfarbe

Grundausrüstung des 40er-Wäschefaches
 5 x Fachboden Br. 38 cm, Tiefe 34 cm, Stärke 22 mm

Grundausrüstung der Garderobennische
 2 x Fachboden Br. 22 cm, Tiefe 38 cm, Stärke 16 mm
 1 x Kleiderstange, Länge 22 cm

Zubehör			
für Drehtürenschränke mit Garderobennische			
<p>Kristallspiegel zur Selbstmontage auf schmaler Schrankseite neben Garderobennische</p>	N°	B29 H179	
	EUR	99 014 00	

Horizont 100

Höhe 240 cm**Anstell-Garderobe mit Zubehör**

Die vielfältigen Farbausführungen entnehmen Sie bitte der „Programm-Übersicht“ auf der ersten Seite dieses Programms.



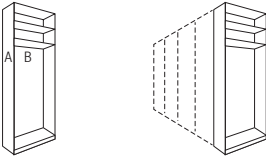

Preisgruppe PG 1: Dekore
 Preisgruppe PG 2: Kristallspiegel
 Preisgruppe PG 3: Gläser & Grauspiegel
 Preisgruppe PG 5: Glanzlack

Breite 20 cm

Anstell-Garderobe		Höhe 240 cm		Aufpreise	
als Abschluss links und/oder rechts an Dreh- und Falttürenschränke		Tiefe 44 cm	Tiefe 62 cm	Der Preis pro Artikel ergibt sich aus Basispreis + der Addition der Aufpreise:	
	N°		B20 H240 T62		
	EUR		44 902 22 Basispreis:		
2 Fachböden Stärke 16 mm			Preisinfo		
	EUR		PG 1 PG 2	Front A in PG 1 Front A in PG 2	95 693
	EUR		PG 3 PG 5	Front A in PG 3 Front A in PG 5	95 693 95 693

1. Frontfarbe (A) wählen:
 Lieferbar in allen Ausführungen der Preisgruppen PG 1 bis PG 5

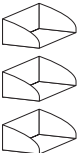
2. Korpusfarbe (B) wählen:
 Lieferbar in allen Schrank-Korpusfarben

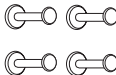
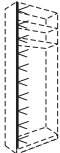
Zubehör für Anstell-Garderobe		Zubehör für Anstell-Garderobe	
	zusätzliche Fachböden 2er-Set in Korpusfarbe	N°	B2x57 T16 Stärke 16 mm 91 659 00
		EUR	
	Metallstange alu-matt für Hosen, Schals, Tücher usw.	N°	Länge 57 cm 91 666 00
		EUR	
	Ablageschalen 3er-Set alu-matt Montage links und rechts an Innenseite	N°	B3x12 H5 T16 91 667 00
		EUR	
	Kleiderbügelhalter alu-matt Montage an Rückwand	N°	Länge 21 cm 91 668 00
		EUR	
	Metallhaken 4er-Set alu-matt Montage an Rückwand	N°	Länge 4 x 8 cm 91 661 00
		EUR	
	LED-Lichtband* Montage links oder rechts an Innenseite	N°	für Schrankhöhe 240 cm Länge 229 cm 97 411 01
		EUR	

*Dimmbares LED-Lichtband (F; BEL120-Wessel), kaltweiß, mit nicht austauschbaren Leuchtmitteln, Aktivierung per Fernbedienung

Profilkranz ohne/mit Beleuchtung für Dreh- und Falttüren-Planungsschränke**Bestellhinweise für Profilkränze**

1. Alle Dreh- und Falttürenschränke HORIZONT 100 können auf Wunsch auch mit Profilkranz ohne bzw. mit integrierter Beleuchtung ausgestattet werden. Die Profilkränze werden pro Schrank-schenkel (a, b, c) bis zu einer Länge von max. 350 cm als durchgehender Profilkranz geliefert.
2. Ermittlung des korrekten Kranzpreises:
Durch die Addition der einzelnen Elementbreiten der gesamten Planung ergibt sich die Gesamtlänge des Profilkranzes. Diese Gesamtlänge (aufgerundet auf volle Meter) multipliziert mit dem Preis der Art.-Nr. 98000 (siehe rechts) ergibt den Gesamtpreis des Profilkranzes für die gesamte Planung.

Profilkranz

lieferbar in allen Schrank-Korpusfarben

Preis pro angefangenem Meter

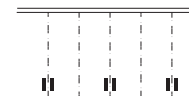

N°

98 000

Stärke 38 mm

EUR

Schränkhöhe mit Profilkranz: 201/227/244 cm
Schränktiefe mit Profilkranz: 67/49 cm

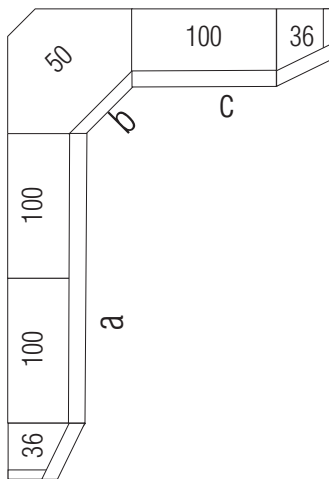
Hinweis für Preisermittlung und Bestellung des Profilkranzes**Preisermittlung und Bestellung des Profilkranzes für dargestellte Eckkombination**

Ermittlung der Gesamtlänge des Profilkranzes:

3 x 100er-Element = **3,0 m**+
1 x 50er-Eckelement = **0,5 m**+
2 x 36er-Schrägelement = **0,72 m**Gesamtlänge = 3,0 m + 0,5 m + 0,72 m = **4,22 m**Bestellt werden muss lediglich **1 x die Art.-Nr. 98000** (siehe oben).Der Preis des Profilkranzes errechnet sich aus **5 x Preis für Art.-Nr. 98000**.**Beispiel 2:**

Bei einer Gesamtlänge von z.B. 2,80 m errechnet sich der Preis für den Profilkranz aus

3 x Preis für Art.-Nr. 98000.**Bestellhinweise für Kranzbeleuchtung**

Auf Wunsch kann der Kranz auch gegen Mehrpreis mit integrierter Beleuchtung ausgestattet werden (siehe unten).

Bestellhinweise für Kranzbeleuchtung

Die Punktbeleuchtung (1 Stck.) sitzt immer mittig über jeder Tür, auch über Schräg- und Rundtüren. Es können auch weniger Beleuchtungen eingesetzt werden, z.B. nur über jeder zweiten Tür oder keine Beleuchtung über den Außentüren.
Bitte geben Sie Ihren Sonderwunsch bei der Bestellung an!

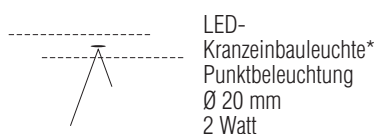
Kranzbeleuchtung

*Dimmbare LED-Beleuchtung (E; BEL146K-Koch) mit nicht austauschbaren Leuchtmitteln, Aktivierung per Fernbedienung (2 Kanal-Fernbedienung, Lichtfarbe stufenlos einstellbar von kalt- bis warmweiß).

Zum zentralen Schalten/Bedienen von bis zu 4 verschiedenen Möbelkomponenten finden Sie in der Rubrik **Zubehör** eine **4-Kanal-Fernbedienung**.

Aufpreis für Beleuchtung...	Preis	Art.-Nr.
... 1er-Set		95 975 01
... 2er-Set		95 975 02
... 3er-Set		95 975 03
... 4er-Set		95 975 04
... 5er-Set		95 975 05
... 6er-Set		95 975 06
... 7er-Set		95 975 07
... 8er-Set		95 975 08
... 9er-Set		95 975 09

Passepartoutblenden für Dreh- und Falttüren-Planungsschränke

Farbausführung wählen:		
P9 Polarweiß	L1 Basalt	K1 Artisan-Eiche-Nachbildung NEU!
P1 Perla NEU!	J9 Sibiu-Lärche-Nachbildung	E9 Silbergrau-Eiche-Nachbildung
S9 Seidengrau	Q9 Jackson-Eiche-Nachbildung	A1 Macadamia-Nussbaum-Nachbildung
Y1 Terra	M1 Sonoma-Eiche-Nachbildung	C9 Chocolate-Eiche-Nachbildung

Passepartoutblenden*	für Höhe 240 cm		
zur seitlichen Einrahmung der gesamten Schrankkombination			
	B2x3,2 H244 T12		
Passepartoutblenden (2er-Set) links und rechts	N° 98 393 00		
	EUR		

*Einsatz der Passepartoutblenden nur in Kombination mit Profilkranz möglich

Verbindungsstollen ohne/mit Beleuchtung

Farbausführung wählen:		
P9 Polarweiß	L1 Basalt	K1 Artisan-Eiche-Nachbildung NEU!
P1 Perla NEU!	J9 Sibiu-Lärche-Nachbildung	E9 Silbergrau-Eiche-Nachbildung
S9 Seidengrau	Q9 Jackson-Eiche-Nachbildung	A1 Macadamia-Nussbaum-Nachbildung
Y1 Terra	M1 Sonoma-Eiche-Nachbildung	C9 Chocolate-Eiche-Nachbildung

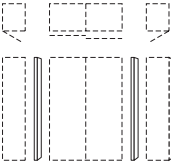
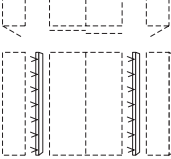
Verbindungsstollen	Höhe 240 cm		
zur Kombination von Dreh- und Schwebetürenschränken z. B. MARCATO2.0			
	B2x3,2 H240 T12		
Verbindungsstollen inkl. Tiefenausgleichsblenden (2er-Set) ohne Beleuchtung	N° 98 942 00		
	EUR		
	B2x3,2 H240 T12		
Verbindungsstollen inkl. Tiefenausgleichsblenden (2er-Set) mit LED-Lichtband* und Fernbedienung	N° 97 997 01		
	EUR		*Dimmbare LED-Beleuchtung (F, BEL118-Wessel), kaltweiß, mit nicht austauschbaren Leuchtmitteln, Aktivierung per Fernbedienung

Dreh- und Schwebetürenschränke können **nicht unmittelbar nebeneinander** gestellt, sondern müssen konstruktiv bedingt **durch Verbindungsstollen** ohne/mit Beleuchtung **unterbrochen** werden. Bei **Einsatz der Verbindungsstollen** können die Schränke **nicht mit Profilkranz** ausgestattet werden.

**Modellname
ZUBEHÖR****LED-Lichtsäulen**

Farbausführung wählen:		
P9 Polarweiß	L1 Basalt	K1 Artisan-Eiche-Nachbildung NEU!
P1 Perla NEU!	J9 Sibiu-Lärche-Nachbildung	E9 Silbergrau-Eiche-Nachbildung
S9 Seidengrau	Q9 Jackson-Eiche-Nachbildung	A1 Macadamia-Nussbaum-Nachbildung
Y1 Terra	M1 Sonoma-Eiche-Nachbildung	C9 Chocolate-Eiche-Nachbildung

LED-Lichtsäulen	Höhe 240 cm		
zur seitlichen Einrahmung der gesamten Schrankkombination			
	B2x3,2 H240 T12		
LED-Lichtsäule* (2er-Set) links und rechts	N° 97 999 01		
	EUR		*Dimmbare LED-Beleuchtung (F, BEL118-Wessel), kaltweiß, mit nicht austauschbaren Leuchtmitteln, Aktivierung per Fernbedienung

Bei **Einsatz der LED-Lichtsäule** können die Schränke **nicht mit Profilkranz** ausgestattet werden.

4-Kanal Funkfernbedienung

4-Kanal Funkfernbedienung		
		B5,5 H8 T1
	4-Kanal Fernbedienung zum Schalten (Ein/Aus/Dimmen) von bis zu max. 4 verschiedenen Möbelkomponenten mit LED-Beleuchtung	N° 99 049 00 EUR

Hiermit können die per Fernbedienung schaltbaren LED-Beleuchtungen mit nur einer(!) Fernbedienung einzeln oder in beliebig zusammengefassten Gruppen ein- bzw. ausgeschaltet und gedimmt werden.

Bitte beachten: nicht einsetzbar bei Leuchten mit Fuß-, Touch- bzw. Bettseiten-schalter, Akkuleuchten und Leuchten mit Sensorschaltung.

4-Kanal Funkfernbedienung und zusätzlichem Bluetooth Converter		
		B5,5 H8 T1
	4-Kanal Fernbedienung und Bluetooth Converter zum Schalten (Ein/Aus/Dimmen) von bis zu max. 4 verschiedenen Möbelkomponenten mit LED-Beleuchtung und/oder zur Bedienung per Smartphone App	N° 99 050 00 EUR

Hiermit können die per Fernbedienung schaltbaren LED-Beleuchtungen mit nur einer(!) Fernbedienung und **zusätzlich auch per Smartphone App** einzeln oder in beliebig zusammengefassten Gruppen ein- bzw. ausgeschaltet und gedimmt werden.

Bitte beachten: nicht einsetzbar bei Leuchten mit Fuß-, Touch- bzw. Bettseiten-schalter, Akkuleuchten und Leuchten mit Sensorschaltung.

Tiefenausgleichsblenden

Farbausführung wählen:	
P9	Polarweiß
P1	Perla
S9	Seidengrau
Y1	Terra
L1	Basalt
J9	Sibiu-Lärche-Nachbildung
Q9	Jackson-Eiche-Nachbildung
M1	Sonoma-Eiche-Nachbildung
K1	Artisan-Eiche-Nachbildung
E9	Silbergrau-Eiche-Nachbildung
A1	Macadamia-Nussbaum-Nb.
C9	Chocolate-Eiche-Nachbildung

NEU!

NEU!

Tiefenausgleichsblenden		
		B1,3x4,1 H240
	Blenden (2er-Set) für Tiefenausgleich	N° 99 006 00 EUR

Das Blenden-Set wird in der Standardhöhe 240 cm geliefert und kann bei der Montage auf die gewünschte Höhe gekürzt werden.

Verwendung der Tiefenausgleichsblenden

Die Tiefenausgleichsblenden können eingesetzt werden ...

- a) ... für Drehtürenschränke, wenn diese links und/oder rechts an Schwebetürenschränke angestellt werden. In den Verkaufseinheiten „Verbindungsstollen mit/ ohne Beleuchtung“ sind diese Blenden bereits enthalten.

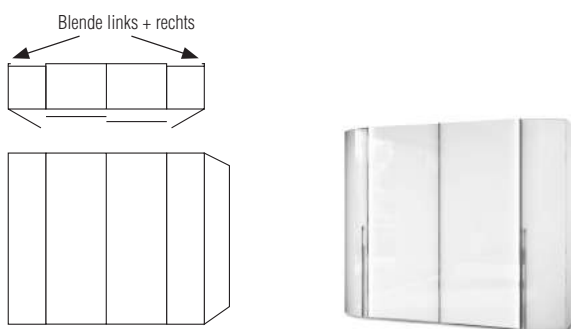

- c) ... für Drehtürenschränke, wenn diese ohne Verwendung von Verbindungsstollen an Schwebetürenschränke angestellt werden z. B. bei Zwischenbau eines 30er-Regals.

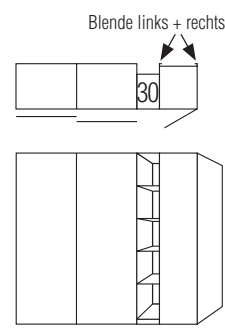

- b) ... für Drehtürenschränke in Tiefe 44 cm, wenn diese frontbündig an Beimöbel in Tiefe 46 cm (z.B. Programm ALEGRO2) angestellt werden.

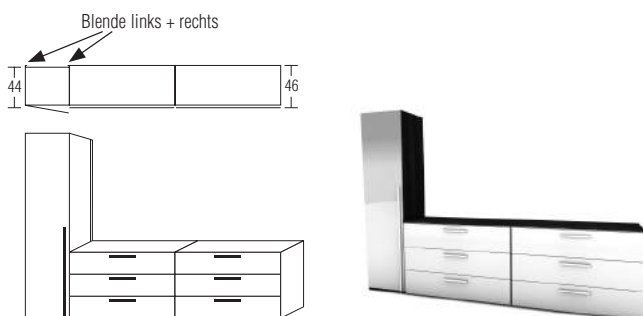

Drehtüren-Aufsatzschränke

Höhe: **48 cm**Tiefe/Nutztiefe: **44/40 62/58 cm**Breite: **30-200 cm**

**Alle Türen mit griffloser
 Push-to-open-Technik**

Rückwände in Stärke 5 mm

Maßanfertigung möglich:

- Tiefenkürzung
- Breitenkürzung
- Seitliche Abschrägung
- Rückseitiger Ausschnitt

NEU!

Artisan-Eiche-Nachbildung und
 Perla lieferbar ab Frühjahr 2022

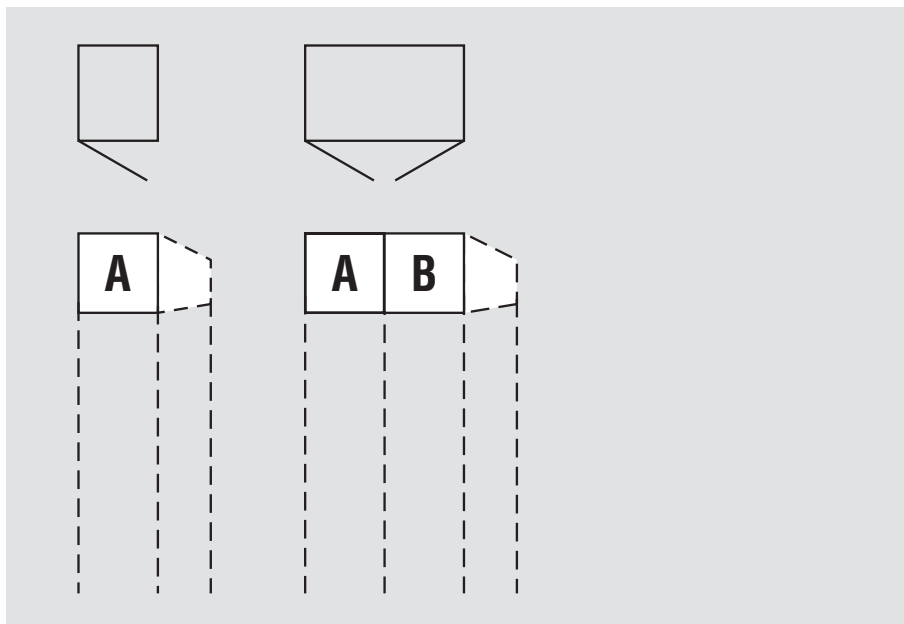

1.+2. Farbe der Türen A und Farbe der Türen B wählen:	3. Korpusfarbe wählen:	
<p>Preisgruppe PG 1 - Dekore</p> <p>P9 Polarweiß</p> <p>P1 Perla NEU!</p> <p>S9 Seidengrau</p> <p>Y1 Terra</p> <p>L1 Basalt</p> <p>J9 Sibiu-Lärche-Nachbildung</p> <p>Q9 Jackson-Eiche-Nachbildung</p> <p>M1 Sonoma-Eiche-Nachbildung</p> <p>K1 Artisan-Eiche-Nachbildung NEU!</p> <p>E9 Silbergrau-Eiche-Nachbildung</p> <p>A1 Macadamia-Nussbaum-Nachbildung</p> <p>C9 Chocolate-Eiche-Nachbildung</p> <p>Preisgruppe PG 5 - Glanzlack</p> <p>G23 Glanzlack Weiß</p>	<p>P9 Polarweiß</p> <p>P1 Perla NEU!</p> <p>S9 Seidengrau</p> <p>Y1 Terra</p> <p>L1 Basalt</p> <p>J9 Sibiu-Lärche-Nachbildung</p> <p>Q9 Jackson-Eiche-Nachbildung</p> <p>M1 Sonoma-Eiche-Nachbildung</p> <p>K1 Artisan-Eiche-Nachbildung NEU!</p> <p>E9 Silbergrau-Eiche-Nachbildung</p> <p>A1 Macadamia-Nussbaum-Nachbildung</p> <p>C9 Chocolate-Eiche-Nachbildung</p> <p>4. Korpusinnenfarbe wählen:</p> <p>Z1 Birke-Nachbildung</p> <p>X1 Leinenoptik Twist</p>	

Horizont 100

Höhe 48 cm

Drehtüren-Aufsatzschränke

Die vielfältigen Farbausführungen entnehmen Sie bitte der „Programm-Übersicht“ auf der ersten Seite dieses Programms.

Preisgruppe PG 1: Dekore
Preisgruppe PG 5: Glanzlack



Gesamthöhen
inklusive Aufsatz:
Höhe 245 cm = 197 + 48 cm
Höhe 271 cm = 223 + 48 cm
Höhe 288 cm = 240 + 48 cm

Alle Aufsatzschränke mit
griffloser Push-to-open-Technik

Breite 30 + 40 + 50 + 60 cm

Rückwände in Stärke 5 mm

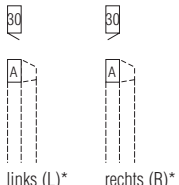
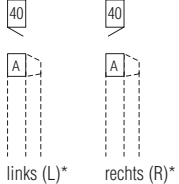
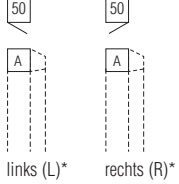
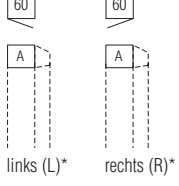
Die Breiten der Aufsatzschränke müssen den Breiten der darunter liegenden Basisschränken entsprechen!

Drehtüren-Aufsatzschränke		für Höhe 197/223/240 cm		Aufpreise	
Nutztiefe 40/58 cm		Tiefe 44 cm	Tiefe 62 cm	Der Preis pro Artikel ergibt sich aus Basispreis + der Addition der Aufpreise:	
 <p>Breite 30 cm</p> <p>*Bitte angeben, ob Türanschlag links oder rechts gewünscht wird.</p> <p>links (L)* rechts (R)*</p> <p>1-türig Türanschlag links bzw. rechts</p>	N°	B30 H48 T44	B30 H48 T62		
	EUR	10 034 10 (L/R) Basispreis:	11 034 10 (L/R) Basispreis:		
	EUR	Preisinfo PG 1 PG 5	Preisinfo PG 1 PG 5	je Tür in PG 1 je Tür in PG 5	95 664
 <p>Breite 40 cm</p> <p>*Bitte angeben, ob Türanschlag links oder rechts gewünscht wird.</p> <p>links (L)* rechts (R)*</p> <p>1-türig Türanschlag links bzw. rechts</p>	N°	B40 H48 T44	B40 H48 T62		
	EUR	10 044 10 (L/R) Basispreis:	11 044 10 (L/R) Basispreis:		
	EUR	Preisinfo PG 1 PG 5	Preisinfo PG 1 PG 5	je Tür in PG 1 je Tür in PG 5	95 664
 <p>Breite 50 cm</p> <p>*Bitte angeben, ob Türanschlag links oder rechts gewünscht wird.</p> <p>links (L)* rechts (R)*</p> <p>1-türig Türanschlag links bzw. rechts</p>	N°	B50 H48 T44	B50 H48 T62		
	EUR	10 054 10 (L/R) Basispreis:	11 054 10 (L/R) Basispreis:		
	EUR	Preisinfo PG 1 PG 5	Preisinfo PG 1 PG 5	je Tür in PG 1 je Tür in PG 5	95 666
 <p>Breite 60 cm</p> <p>*Bitte angeben, ob Türanschlag links oder rechts gewünscht wird.</p> <p>links (L)* rechts (R)*</p> <p>1-türig Türanschlag links bzw. rechts</p>	N°	B60 H48 T44	B60 H48 T62		
	EUR	10 064 10 (L/R) Basispreis:	11 064 10 (L/R) Basispreis:		
	EUR	Preisinfo PG 1 PG 5	Preisinfo PG 1 PG 5	je Tür in PG 1 je Tür in PG 5	95 666
 <p>Rechte Abschlussseite</p>	N°	H48 T42 Seitenstärke 1,6 99 099 42	H48 T60 Seitenstärke 1,6 99 099 60		
	EUR				

Horizont 100

Höhe 48 cm**Drehtüren-Aufsatzschränke**

Die vielfältigen Farbausführungen entnehmen Sie bitte der „Programm-Übersicht“ auf der ersten Seite dieses Programms.

Preisgruppe PG 1: Dekore
Preisgruppe PG 5: Glanzlack



Gesamthöhen inklusive Aufsatz:
Höhe 245 cm = 197 + 48 cm
Höhe 271 cm = 223 + 48 cm
Höhe 288 cm = 240 + 48 cm

Alle Aufsatzschränke mit griffloser Push-to-open-Technik

Breite 80 + 100 + 120 cm

Rückwände in Stärke 5 mm

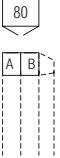
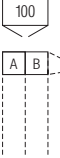
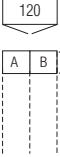
Die Breiten der Aufsatzschränke müssen den Breiten der darunter liegenden Basisschränken entsprechen!

Drehtüren-Aufsatzschränke		für Höhe 197/223/240 cm				Aufpreise	
Nutztiefe 40/58 cm		Tiefe 44 cm		Tiefe 62 cm		Der Preis pro Artikel ergibt sich aus Basispreis + der Addition der Aufpreise:	
 2-türig 1 Tür A links 1 Tür B rechts	Breite 80 cm	B80 H48 T44	B80 H48 T62				
	N°	10 084 10	11 084 10				
	EUR	Basispreis:	Basispreis:				
		Preisinfo Türen aus gleicher Preisgruppe PG 1 PG 5 PG 1 PG 5				je Tür in PG 1	
	EUR					je Tür in PG 5	95 664
 2-türig 1 Tür A links 1 Tür B rechts	Breite 100 cm	B100 H48 T44	B100 H48 T62				
	N°	10 104 10	11 104 10				
	EUR	Basispreis:	Basispreis:				
		Preisinfo Türen aus gleicher Preisgruppe PG 1 PG 5 PG 1 PG 5				je Tür in PG 1	
	EUR					je Tür in PG 5	95 666
 2-türig 1 Tür A links 1 Tür B rechts	Breite 120 cm	B120 H48 T44	B120 H48 T62				
	N°	10 124 10	11 124 10				
	EUR	Basispreis:	Basispreis:				
		Preisinfo Türen aus gleicher Preisgruppe PG 1 PG 5 PG 1 PG 5				je Tür in PG 1	
	EUR					je Tür in PG 5	95 666
		H48 T42 Seitenstärke 1,6	H48 T60 Seitenstärke 1,6				
	N°	99 099 42	99 099 60				
	EUR						

Schranksystem Horizont 100

Höhe 48 cm

Drehtüren-Aufsatzschränke

Die vielfältigen Farbausführungen entnehmen Sie bitte der „Programm-Übersicht“ auf der ersten Seite dieses Programms.

Preisgruppe PG 1: Dekore
Preisgruppe PG 5: Glanzlack





Gesamthöhen
inklusive Aufsatz:
Höhe 245 cm = 197 + 48 cm
Höhe 271 cm = 223 + 48 cm
Höhe 288 cm = 240 + 48 cm

Alle Aufsatzschränke mit
griffloser Push-to-open-Technik

Breite 160 + 200 cm (Panorama)

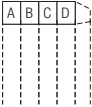
Rückwände in Stärke 5 mm

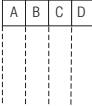
Die Breiten der Aufsatzschränke müssen den Breiten der darunter liegenden Basisschränke entsprechen!

Drehtüren-Aufsatzschränke		für Höhe 197/223/240 cm		Aufpreise	
für Falttüren-Panoramaschränke Nutztiefe 58 cm		Tiefe 44 cm	Tiefe 62 cm	Der Preis pro Artikel ergibt sich aus Basispreis + der Addition der Aufpreise:	
 <p>Breite 160 cm</p> <p>für </p> <p>A B C D</p> <p>4-türig je 1 Tür A, B, C und D für Falttüren- Panoramaschränke in Breite 160 cm</p>	N°		B160 H48 T62		
	EUR		11 164 10 Basispreis:		
	EUR		<p>Preisinfo Türen aus gleicher Preisgruppe</p> <p>PG 1 PG 5</p>	je Tür in PG 1 je Tür in PG 5	95 664
 <p>Breite 200 cm</p> <p>für </p> <p>A B C D</p> <p>4-türig je 1 Tür A, B, C und D für Falttüren- Panoramaschränke in Breite 200 cm</p>	N°		B200 H48 T62		
	EUR		11 204 10 Basispreis:		
	EUR		<p>Preisinfo Türen aus gleicher Preisgruppe</p> <p>PG 1 PG 5</p>	je Tür in PG 1 je Tür in PG 5	95 666
 <p>Rechte Abschlussseite</p>	N°		H48 T60 Seitenstärke 1,6		
	EUR		99 099 60		

Drehtüren-Aufsatzschränke

Die vielfältigen Farbausführungen entnehmen Sie bitte der „Programm-Übersicht“ auf der ersten Seite dieses Programms.

Preisgruppe PG 1: Dekore
Preisgruppe PG 5: Glanzlack

Gesamthöhen
inklusive Aufsatz:
Höhe 245 cm = 197 + 48 cm
Höhe 271 cm = 223 + 48 cm
Höhe 288 cm = 240 + 48 cm

Alle Aufsatzschränke mit
griffloser Push-to-open-Technik

Rückwände in Stärke 5 mm

Drehtüren-Eckschrank 1 x 50er Tür

Die Breiten der Aufsatzschränke müssen den Breiten der darunter liegenden Basisschränken entsprechen!

Drehtüren-Aufsatzschränke		für Höhe 197/223/240 cm		Aufpreise	
für Drehtüren-Eckschrank 1 x 50er Tür Stellmaße siehe Platzbedarfsskizze		Tiefe 44 cm	Tiefe 62 cm	Der Preis pro Artikel ergibt sich aus Basispreis + der Addition der Aufpreise:	
<p>links (L)* rechts (R)*</p> <p>1-türig Türanschlag links bzw. rechts</p> <p>*Bitte angeben, ob Türanschlag links oder rechts gewünscht wird.</p>	N°	H48 T62			
	EUR	11 924 10 (L/R) Basispreis:			
EUR		Preisinfo PG 1 PG 5	je Tür in PG 1		
			je Tür in PG 5		95 666

Drehtüren-Eckschrank 1 x 60er Tür

Die Breiten der Aufsatzschränke müssen den Breiten der darunter liegenden Basisschränken entsprechen!

Drehtüren-Aufsatzschränke		für Höhe 197/223/240 cm		Aufpreise	
für Drehtüren-Eckschrank 1 x 60er Tür Stellmaße siehe Platzbedarfsskizze		Tiefe 44 cm	Tiefe 62 cm	Der Preis pro Artikel ergibt sich aus Basispreis + der Addition der Aufpreise:	
<p>links (L)* rechts (R)*</p> <p>1-türig Türanschlag links bzw. rechts</p> <p>*Bitte angeben, ob Türanschlag links oder rechts gewünscht wird.</p>	N°	H48 T62			
	EUR	11 934 10 (L/R) Basispreis:			
EUR		Preisinfo PG 1 PG 5	je Tür in PG 1		
			je Tür in PG 5		95 666
<p>Rechte Abschlussseite</p>	N°	H48 T60 Seitenstärke 1,6			
	EUR	99 099 60			

Schranksystem Horizont 100

Höhe 48 cm

Drehtüren-Aufsatzschränke

Die vielfältigen Farbausführungen entnehmen Sie bitte der „Programm-Übersicht“ auf der ersten Seite dieses Programms.

Preisgruppe PG 1: Dekore
Preisgruppe PG 5: Glanzlack



Gesamthöhen
inklusive Aufsatz:
Höhe 245 cm = 197 + 48 cm
Höhe 271 cm = 223 + 48 cm
Höhe 288 cm = 240 + 48 cm

Alle Aufsatzschränke mit
griffloser Push-to-open-Technik

90° Ecklösung mit 1 Tür - Breite 80 cm

Rückwände in Stärke 5 mm

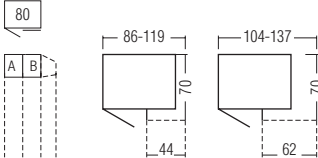
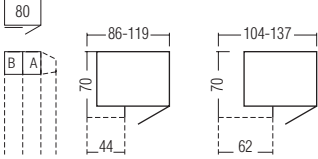
Die Breiten der Aufsatzschränke müssen den Breiten der darunter liegenden Basisschränken entsprechen!

Drehtüren-Aufsatzschränke		für Höhe 197/223/240 cm		Aufpreise	
für 90°-Ecklösung mit 1 Tür Stellmaße siehe Platzbedarfsskizzen		Tiefe 62 cm		Der Preis pro Artikel ergibt sich aus Basispreis + der Addition der Aufpreise:	
		H48 T62			
2-türig 1 Drehtür A Türanschlag links 1 Blindtür B		N° EUR		11 964 10 Basispreis:	
Bitte beachten: Die Blindtür B ist <u>nicht</u> in den Preisgruppen PG 2 Kristallspiegel und PG 3 Gläser & Grauspiegel erhältlich.		EUR		Preisinfo PG 1 PG 5 je Tür in PG 1 je Tür in PG 5	
				95 664	
					
2-türig 1 Drehtür A Türanschlag rechts 1 Blindtür B		N° EUR		11 974 10 Basispreis:	
Bitte beachten: Die Blindtür B ist <u>nicht</u> in den Preisgruppen PG 2 Kristallspiegel und PG 3 Gläser & Grauspiegel erhältlich.		EUR		Preisinfo PG 1 PG 5 je Tür in PG 1 je Tür in PG 5	
				95 664	
		N° EUR		H48 T60 Seitenstärke 1,6 99 099 60	
Rechte Abschlussseite					

Drehtüren-Aufsatzschränke

Die vielfältigen Farbausführungen entnehmen Sie bitte der „Programm-Übersicht“ auf der ersten Seite dieses Programms.

Preisgruppe PG 1: Dekore
Preisgruppe PG 5: Glanzlack





Gesamthöhen
inklusive Aufsatz:
Höhe 245 cm = 197 + 48 cm
Höhe 271 cm = 223 + 48 cm
Höhe 288 cm = 240 + 48 cm

Alle Aufsatzschränke mit
griffloser Push-to-open-Technik

Rückwände in Stärke 5 mm

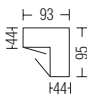
90° Drehtüren-Eckschrank 2-türig

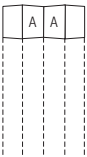
Die Breiten der Aufsatzschränke müssen den Breiten der darunter liegenden Basisschränken entsprechen!

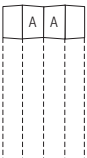
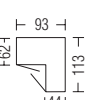
Drehtüren-Aufsatzschränke		für Höhe 197/223/240 cm		Aufpreise	
für 90° Drehtüren-Eckschrank 2-türig Stellmaße siehe Platzbedarfsskizzen		Tiefe 44 / 44 cm	Tiefe 62 / 62 cm	Der Preis pro Artikel ergibt sich aus Basispreis + der Addition der Aufpreise:	
 2-türig 2 Türen A		N°	H48 T44/44		
		EUR	10 914 10 Basispreis:		
		Preisinfo PG 1 PG 5		je Tür in PG 1	
		EUR		je Tür in PG 5	95 666
 2-türig 2 Türen A		N°	H48 T62/62		
		EUR	11 914 10 Basispreis:		
		Preisinfo PG 1 PG 5		je Tür in PG 1	
		EUR		je Tür in PG 5	95 666
 2-türig 2 Türen A		N°	H48 T44/62		
		EUR	10 944 10 Basispreis:		
		Preisinfo PG 1 PG 5		je Tür in PG 1	
		EUR		je Tür in PG 5	95 666
 2-türig 2 Türen A		N°	H48 T62/44		
		EUR	11 954 10 Basispreis:		
		Preisinfo PG 1 PG 5		je Tür in PG 1	
		EUR		je Tür in PG 5	95 666

Schranksystem Horizont 100

Höhe 48 cm

Drehtüren-Aufsatzschränke

Die vielfältigen Farbausführungen entnehmen Sie bitte der „Programm-Übersicht“ auf der ersten Seite dieses Programms.

Preisgruppe PG 1: Dekore
Preisgruppe PG 5: Glanzlack



Gesamthöhen
inklusive Aufsatz:
Höhe 245 cm = 197 + 48 cm
Höhe 271 cm = 223 + 48 cm
Höhe 288 cm = 240 + 48 cm

Alle Aufsatzschränke mit
griffloser Push-to-open-Technik

Rückwände in Stärke 5 mm

Schrägelemente - Breite 36 cm

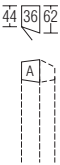
Die Breiten der Aufsatzschränke müssen den Breiten der darunter liegenden Basisschränken entsprechen!

Drehtüren-Aufsatzschränke		für Höhe 197/223/240 cm		Aufpreise	
für Schrägelemente - Breite 36 cm Nutztiefe 40/58 cm		Tiefe 44 / 62 cm	Tiefe 62 / 44 cm	Der Preis pro Artikel ergibt sich aus Basispreis + der Addition der Aufpreise:	
 1-türig Türanschlag links	N°	B36 H48 T44/62			
	EUR	10 704 10 Basispreis:			
	EUR	Preisinfo PG 1 PG 5		je Tür in PG 1 je Tür in PG 5	95 664
 1-türig Türanschlag rechts	N°	B36 H48 T62/44			
	EUR	11 714 10 Basispreis:			
	EUR	Preisinfo PG 1 PG 5		je Tür in PG 1 je Tür in PG 5	95 664
	N°	H48 T60 Seitenstärke 1,6	H48 T42 Seitenstärke 1,6		
	EUR	99 099 60	99 099 42		
 Rechte Abschlussseite					

Schranksystem Horizont 100

Höhe 48 cm

Drehtüren-Aufsatzschränke

Die vielfältigen Farbausführungen entnehmen Sie bitte der „Programm-Übersicht“ auf der ersten Seite dieses Programms.

Preisgruppe PG 1: Dekore
Preisgruppe PG 5: Glanzlack

Gesamthöhen
inklusive Aufsatz:
Höhe 245 cm = 197 + 48 cm
Höhe 271 cm = 223 + 48 cm
Höhe 288 cm = 240 + 48 cm

Alle Aufsatzschränke mit
griffloser Push-to-open-Technik

Rückwände in Stärke 5 mm

Schrägelemente - Breite 46 cm

Die Breiten der Aufsatzschränke müssen den Breiten der darunter liegenden Basisschränken entsprechen!

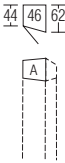
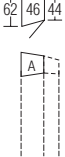
Drehtüren-Aufsatzschränke		für Höhe 197/223/240 cm		Aufpreise	
für Schrägelemente - Breite 46 cm Nutztiefe 40/58 cm		Tiefe 44 / 62 cm	Tiefe 62 / 44 cm	Der Preis pro Artikel ergibt sich aus Basispreis + der Addition der Aufpreise:	
 1-türig Türanschlag links	N°	B46 H48 T44/62 10 724 10 Basispreis:			
	EUR				
	EUR	Preisinfo PG 1 PG 5		je Tür in PG 1 je Tür in PG 5	95 666
 1-türig Türanschlag rechts	N°	B46 H48 T62/44 11 734 10 Basispreis:			
	EUR				
	EUR	Preisinfo PG 1 PG 5		je Tür in PG 1 je Tür in PG 5	95 666
	N°	H48 T60 Seitenstärke 1,6 99 099 60	H48 T42 Seitenstärke 1,6 99 099 42		
	EUR				

Planungshinweise für HORIZONT-Maßanfertigung

Wichtige Hinweise

Die gewünschten Maßanfertigungen werden mit der entsprechenden Artikel-Nr. (siehe „**Aufpreise für HORIZONT-Maßanfertigung**“) in Auftrag gegeben.

Bei den angegebenen **Mindest- und Maximalmaßen** handelt es sich um „**Korpusmaße ohne Profilkranz**“. Für den Profilkranz müssen folgende Maße berücksichtigt werden: Kranzhöhe: 3,8 cm; Kranzüberstand vorne: 4 cm.

Ein **Kranz oder eine Deckenverblendung kann gegen Mehrpreis** geliefert werden (Mehrpriß auf Anfrage).

Alle notwendigen **Raummaße** müssen dem Auftrag beigefügt werden. Bitte verwenden Sie hierzu die „**Planungshilfe für HORIZONT-Maßanfertigung**“ auf der letzten Seite dieses Programms.

Tiefenkürzung

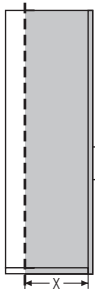

Eine **Tiefenkürzung** erfolgt an: Seiten, Sockel, Oberboden und Fachböden. Dabei werden alle Elemente um das gleiche Maß gekürzt.

Elemente können bis auf eine verbleibende **Mindest-Korpustiefe** von **30 cm bei Elementen ohne Schubkästen** und **42 cm bei Elementen mit Schubkästen** gekürzt werden.

Höhenkürzung

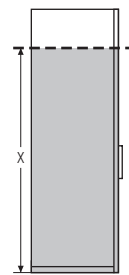

Eine **Höhenkürzung** erfolgt an: Seiten, Türen und Rückwand.

Elemente können bis zu einer verbleibenden **Mindest-Seitenhöhe** gekürzt werden.

Wird der Oberboden durch die Höhenkürzung sichtbar, ist es sinnvoll, Verblendungsmaterial in Korpusfarbe mit zu bestellen.

Breitenkürzung

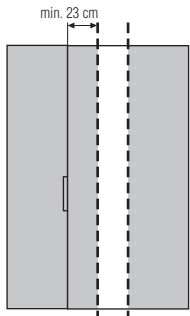

Die große Auswahl an Planungselementen (Breiten 30 bis 160 cm) macht eine **Breitenkürzung** nur selten erforderlich, da sich durch eine entsprechende Kombination der Elemente **jede Breite im Raster von 10 cm** zusammenstellen lässt.

Als **Breitenausgleich** für geringe Breitedifferenzen können **alle Drehtürenschränke** bis zu einer verbleibenden **Mindestbreite von 23 bzw. 46 cm** gekürzt werden.

Eine **Breitenkürzung** erfolgt an: Sockel, Oberboden, Fachböden, Tür und Rückwand.

Seitliche Abschrägung

Eine **seitliche Abschrägung** erfolgt an: Seiten, Oberboden, Rückwand und Türen. Die seitliche Abschrägung wird zur Decke hin verblendet (nur Deckenverblendung, ohne Profilkranz). Elemente können bis zu einer verbleibenden **Mindest-Seitenhöhe** gekürzt werden.

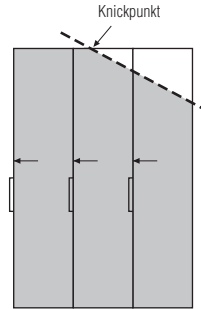

Eine seitliche Abschrägung ist **nur an Elementen mit 1 Drehtür bzw. 1 Falлтürenpaar** möglich. Der Türanschlag muss immer an der höher verbleibenden Seite liegen.

Die gesamte Schrankwand muss **durchgängig in einer Höhe und einer Tiefe** geplant werden.

Die Neigung der **Dachschräge** darf **max. 70°** betragen. Seitliche Abschrägung ist **nicht in Verbindung mit rückseitiger Abschrägung** möglich.

Rückseitige Abschrägung

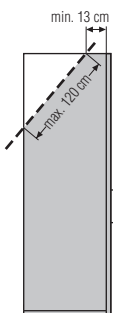

Eine **rückseitige Abschrägung** erfolgt an: Seiten, Oberboden und Rückwand.

Die **Länge** der rückseitigen Abschrägung darf **max. 120 cm** betragen. Die verbleibende **vordere Schranktiefe** (ohne Kranzüberstand) muss **mind. 13 cm** betragen.

Rückseitige Abschrägung ist **nicht in Verbindung mit seitlicher Abschrägung** möglich.

Rückseitiger Ausschnitt (Kaminausschnitt)

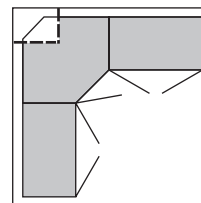

50er-Eckelemente können auch rückseitig ausgeschnitten werden.



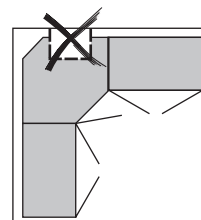

Ein **rückseitiger Ausschnitt** erfolgt an: Sockel, Oberboden, Rückwand und Fachböden.

Ein Ausschnitt ist **nur in „L“-Form als zentraler Ausschnitt** möglich.



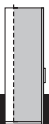

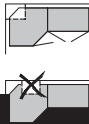

Horizont 100

Möglichkeiten der Maßanfertigung HORIZONT 100

Maßanfertigung für												
	Tiefenkürzung	Höhenkürzung	Breitenkürzung	seitliche Abschrägung	Rückseitige Abschrägung	Rückseitiger Ausschnitt						
Drehtüren-Planungsschränke												
30er-, 40er-, 50er- und 60er-Schränkelemente ohne Schubkästen	● auf max. T30 cm	● auf max. H40 cm	● auf max. B23 cm	● auf max. H40 cm	● auf max. H25 cm	—						
40er-, 50er- und 60er-Schränkelemente mit 3 Schubkästen	● auf max. T42 cm	● auf max. H120 cm	—	● auf max. H120 cm	● auf max. H90 cm	—						
40er-, 50er- und 60er-Schränkelemente mit 4 Schubkästen	● auf max. T42 cm	● auf max. H145 cm	—	● auf max. H145 cm	● auf max. H115 cm	—						
Drehtüren-Aufsatzschränke für 30er-, 40er-, 50er- und 60er-Schränkelemente	● auf max. T30 cm	—	● auf max. B23 cm	● auf max. H17 cm	—	—						
80er-, 100er- und 120er-Schränkelemente ohne Schubkästen	● auf max. T30 cm	● auf max. H40 cm	● auf max. B46 cm	—	● auf max. H25 cm	—						
80er-, 100er- und 120er-Schränkelemente mit 3 Schubkästen	● auf max. T42 cm	● auf max. H120 cm	—	—	● auf max. H90 cm	—						
80er-, 100er- und 120er-Schränkelemente mit 4 Schubkästen	● auf max. T42 cm	● auf max. H145 cm	—	—	● auf max. H115 cm	—						
Drehtüren-Aufsatzschränke für 80er-, 100er- und 120er-Schränkelemente	● auf max. T30 cm	—	● auf max. B46 cm	—	—	—						
Falлтüren-Planungsschränke												
60er-, 80er- und 100er-Schränkelemente ohne Schubkästen	● auf max. T30 cm	● auf max. H40 cm	● auf max. B46 cm	● auf max. H40 cm	● auf max. H25 cm	—						
60er-, 80er- und 100er-Schränkelemente mit 3 Schubkästen	● auf max. T42 cm	● auf max. H120 cm	—	● auf max. H120 cm	● auf max. H90 cm	—						
Drehtüren-Aufsatzschränke für 60er-Schränkelemente	● auf max. T30 cm	—	● auf max. B23 cm	● auf max. H17 cm	—	—						
80er- und 100er-Schränkelemente mit 4 Schubkästen	● auf max. T42 cm	● auf max. H145 cm	—	● auf max. H145 cm	● auf max. H115 cm	—						
90er-Schränkelemente ohne Schubkästen	● auf max. T30 cm	● auf max. H40 cm	● auf max. B69 cm	—	● auf max. H25 cm	—						
120er-Schränkelemente ohne Schubkästen	● auf max. T30 cm	● auf max. H40 cm	● auf max. B92 cm	—	● auf max. H25 cm	—						
120er-Schränkelemente mit 3 Schubkästen	● auf max. T42 cm	● auf max. H120 cm	—	—	● auf max. H90 cm	—						
Drehtüren-Aufsatzschränke für 80er-, 100er- und 120er-Schränkelemente	● auf max. T30 cm	—	● auf max. B46 cm	—	—	—						
160er- und 200er- Falлтüren-Panoramaelemente	● auf max. T30 cm	● auf max. H40 cm	—	—	—	—						
Drehtüren-Aufsatzschränke für 160er- und 200er-Falлтüren-Panoramaelemente	● auf max. T30 cm	—	—	—	—	—						

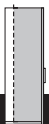
Horizont 100

Möglichkeiten der Maßanfertigung HORIZONT 100

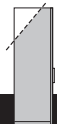
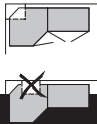
Maßanfertigung für												
	Tiefen- kürzung	Höhen- kürzung	Breiten- kürzung	seitliche Abschrägung	Rückseitige Abschrägung	Rückseitiger Ausschnitt						
Eckelemente												
Drehtüren-Eckschränke 1 x 50er Tür	● auf max. T30 cm	● auf max. H40 cm	—	—	—	—	● max. 58 x 58 cm					
Drehtüren-Aufsatzschränke für Drehtüren-Eckschränke 1 x 50er Tür	● auf max. T30 cm	—	—	—	—	—	● max. 58 x 58 cm					
Drehtüren-Eckschränke 1 x 60er Tür	—	● auf max. H40 cm	—	—	—	—	—					
Drehtüren-Aufsatzschränke für Drehtüren-Eckschränke 1 x 60er Tür	—	—	—	—	—	—	—					
Begehbare Drehtüren- Eckschränke 2-türig	—	● auf max. H70 cm	—	—	—	—	—					
90°-Ecklösung mit 1 Tür Breite 80 und 100 cm	● auf max. T30 cm	● auf max. H40 cm	—	● auf max. H40 cm	● auf max. H25 cm	—	—					
90° Drehtüren-Eckschränke 2-türig	—	● auf max. H40 cm	—	—	—	—	—					
Drehtüren-Aufsatzschränke für 90° Drehtüren-Eck- schränke 2-türig	—	—	—	—	—	—	—					
Sonstige Elemente												
Schrägelemente	● auf max. T30 cm	● auf max. H40 cm	—	—	—	● auf max. H25 cm	—					
Drehtüren-Aufsatzschränke für Schrägelemente	● auf max. T30 cm	—	—	—	—	—	—					
Rundelemente	● auf max. T30 cm	—	—	—	—	—	—					
30er-Regal	—	● auf max. H40 cm	—	● auf max. H40 cm	—	—	—					
120er-TV-Regal mit 2 Türen und 2 Schubkästen	—	● auf max. H200 cm	—	—	—	—	—					
Drehtürenschränk mit 40er-Wäschefach und Garderobennische	—	● auf max. H40 cm	—	—	—	—	—					
Anstell-Garderobe	● auf max. T30 cm	● auf max. H40 cm	—	—	—	—	—					
Passepartoutblenden	—	● auf max. H40 cm	—	—	—	—	—					

50

50

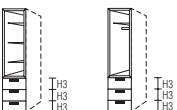







**Funktionselemente mit Bücherregal und
Garderobe können nicht maßgefertigt werden.**

Horizont 100

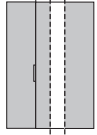
Aufpreise für Maßanfertigung HORIZONT 100

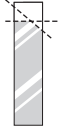
WICHTIG: Allgemeine „Hinweise für HORIZONT-Maßanfertigung“ unbedingt beachten!

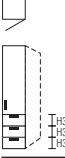
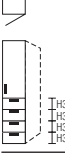
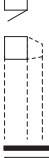
Alle notwendigen Raummaße (siehe „Planungshilfe für HORIZONT-Maßanfertigung“) müssen dem Auftrag beigelegt sein.

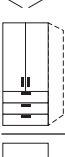
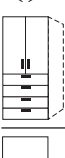
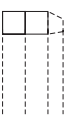







Maßanfertigung für		Höhenkürzung	Breitenkürzung	Seitl. Abschrägung	Türenänderung	
		Aufpreis	Aufpreis	Aufpreis	Aufpreis	
* bei Schränken mit Spiegel- oder Glastüren bitte zusätzlichen Aufpreis für Türenänderung berücksichtigen.						
je Element* auf max. H40 cm		je Element* auf max. B23 cm	je Element* auf max. H40 cm	nicht in Verbindung mit rück- seitiger Abschrägung	bei Höhenkürzung, Breitenkürzung und/oder seitlicher Abschrägung	
	30er-, 40er-, 50er-, und 60er- Drehtürenelemente ohne Schubkästen Tiefe 44/62 cm	N° EUR	95 001	95 134	95 301	je Spiegel-/je Glastür 95 900
	40er-, 50er- und 60er- Drehtürenelemente mit 3 Schubkästen Tiefe 44/62 cm	N° EUR	je Element* auf max. H120 cm 95 001	je Element* auf max. B23 cm 95 134	je Element* auf max. H40 cm 95 301	je Spiegel-/je Glastür 95 900
	40er-, 50er- und 60er- Drehtürenelemente mit 4 Schubkästen Tiefe 44/62 cm	N° EUR	je Element* auf max. H145 cm 95 001	je Element* auf max. B23 cm 95 134	je Element* auf max. H40 cm 95 301	je Spiegel-/je Glastür 95 900
	Drehtüren-Aufsatz- schränke für 30er-, 40er-, 50er- und 60er- Drehtürenelemente Tiefe 44/62 cm	N° EUR	Höhenkürzung erfolgt an den Basisschränken	je Element* auf max. B23 cm 95 138	je Element* auf max. H17 cm 95 304	
	80er-, 100er- und 120er-Drehtüren- elemente ohne Schubkästen Tiefe 44/62 cm	N° EUR	je Element* auf max. H40 cm 95 002	je Element* auf max. B46 cm 95 135		je Spiegel-/je Glastür 95 900
	80er-, 100er- und 120er-Drehtüren- elemente mit 3 Schubkästen Tiefe 44/62 cm	N° EUR	je Element* auf max. H120 cm 95 002			je Spiegel-/je Glastür 95 900
	80er-, 100er- und 120er-Drehtüren- elemente mit 4 Schubkästen Tiefe 44/62 cm	N° EUR	je Element* auf max. H145 cm 95 002			je Spiegel-/je Glastür 95 900
	Drehtüren-Aufsatz- schränke für 80er-, 100er- und 120er- Drehtürenelemente Tiefe 44/62 cm	N° EUR	Höhenkürzung erfolgt an den Basisschränken	je Element* auf max. B46 cm 95 139		

Horizont 100

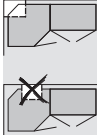
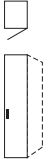
Aufpreise für Maßanfertigung HORIZONT 100

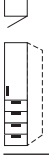
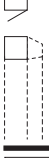
WICHTIG: Allgemeine „Hinweise für HORIZONT-Maßanfertigung“ unbedingt beachten!

Alle notwendigen Raummaße (siehe „Planungshilfe für HORIZONT-Maßanfertigung“) müssen dem Auftrag beigelegt sein.







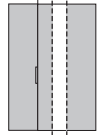
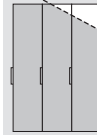

Maßanfertigung für		Tiefenkürzung	Rücks. Abschräg.	Rücks. Ausschnitt
		Aufpreis	Aufpreis	Aufpreis
			 nicht in Verbindung mit seitlicher Abschrägung	 nur L-förmiger Ausschnitt, kein U-förmiger Ausschnitt möglich
	30er-, 40er-, 50er-, und 60er-Drehtürelemente ohne Schubkästen Tiefe 44/62 cm	N° EUR je Element auf max. T30 cm 95 200	N° EUR je Element auf max. H25 cm 95 400	
	40er-, 50er- und 60er-Drehtürelemente mit 3 Schubkästen Tiefe 44/62 cm	N° EUR je Element auf max. T42 cm 95 200	N° EUR je Element auf max. H90 cm 95 400	
	40er-, 50er- und 60er-Drehtürelemente mit 4 Schubkästen Tiefe 44/62 cm	N° EUR je Element auf max. T42 cm 95 200	N° EUR je Element auf max. H115 cm 95 400	
	Drehtüren-Aufsatzschränke für 30er-, 40er-, 50er- und 60er-Drehtürelemente Tiefe 44/62 cm	N° EUR je Element auf max. T30 cm 95 209		
	80er-, 100er- und 120er-Drehtürelemente ohne Schubkästen Tiefe 44/62 cm	N° EUR je Element auf max. T30 cm 95 200	N° EUR je Element auf max. H25 cm 95 400	
	80er-, 100er- und 120er-Drehtürelemente mit 3 Schubkästen Tiefe 44/62 cm	N° EUR je Element auf max. T42 cm 95 200	N° EUR je Element auf max. H90 cm 95 400	
	80er-, 100er- und 120er-Drehtürelemente mit 4 Schubkästen Tiefe 44/62 cm	N° EUR je Element auf max. T42 cm 95 200	N° EUR je Element auf max. H115 cm 95 400	
	Drehtüren-Aufsatzschränke für 80er-, 100er- und 120er-Drehtürelemente Tiefe 44/62 cm	N° EUR je Element auf max. T30 cm 95 209		

Horizont 100

Aufpreise für Maßanfertigung HORIZONT 100

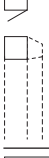
WICHTIG: Allgemeine „Hinweise für HORIZONT-Maßanfertigung“ unbedingt beachten!

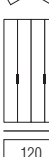
Alle notwendigen Raummaße (siehe „Planungshilfe für HORIZONT-Maßanfertigung“) müssen dem Auftrag beigelegt sein.









Maßanfertigung für		Höhenkürzung	Breitenkürzung	Seitl. Abschrägung	Türenänderung	
		Aufpreis	Aufpreis	Aufpreis	Aufpreis	
* bei Schränken mit Spiegel- oder Glastüren bitte zusätzlichen Aufpreis für Türenänderung berücksichtigen.						
				nicht in Verbindung mit rückseitiger Abschrägung	bei Höhenkürzung und/oder seitlicher Abschrägung	
	60er-, 80er- und 100er-Falлтürelemente ohne Schubkästen Tiefe 44/62 cm	N° EUR	je Element* auf max. H40 cm 95 002	je Element* auf max. B46 cm 95 135	je Element* auf max. H40 cm 95 301	je Spiegel-/je Glastür 95 900
	60er-, 80er- und 100er-Falлтürelemente mit 3 Schubkästen Tiefe 44/62 cm	N° EUR	je Element* auf max. H120 cm 95 002	je Element* auf max. B46 cm 95 139	je Element* auf max. H120 cm 95 301	je Spiegel-/je Glastür 95 900
	80er- und 100er-Falлтürelemente mit 4 Schubkästen Tiefe 44/62 cm	N° EUR	je Element* auf max. H145 cm 95 002	je Element* auf max. B46 cm 95 139	je Element* auf max. H145 cm 95 301	je Spiegel-/je Glastür 95 900
	Drehtüren-Aufsatzschränke für 60er-Falлтürelemente Tiefe 44/62 cm	N° EUR	Höhenkürzung erfolgt an den Basisschränken	je Element* auf max. B23 cm 95 138	je Element* auf max. H17 cm 95 304	
	Drehtüren-Aufsatzschränke für 80er- und 100er-Falлтürelemente Tiefe 44/62 cm	N° EUR	Höhenkürzung erfolgt an den Basisschränken	je Element* auf max. B46 cm 95 139		
	90er-Falлтürelemente ohne Schubkästen Tiefe 44/62 cm	N° EUR	je Element* auf max. H40 cm 95 005	je Element* auf max. B69 cm 95 100		je Spiegel-/je Glastür 95 900
	120er-Falлтürelemente ohne Schubkästen Tiefe 44/62 cm	N° EUR	je Element* auf max. H40 cm 95 006	je Element* auf max. B92 cm 95 101		je Spiegel-/je Glastür 95 900
	120er-Falлтürelemente mit 3 Schubkästen Tiefe 44/62 cm	N° EUR	je Element* auf max. H120 cm 95 006			je Spiegel-/je Glastür 95 900
	Drehtüren-Aufsatzschränke für 120er-Falлтürelemente Tiefe 44/62 cm	N° EUR	Höhenkürzung erfolgt an den Basisschränken	je Element* auf max. B46 cm 95 139		

Horizont 100

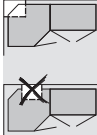
Aufpreise für Maßanfertigung HORIZONT 100

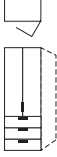
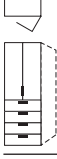
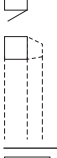
WICHTIG: Allgemeine „Hinweise für HORIZONT-Maßanfertigung“ unbedingt beachten!

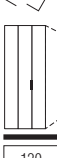
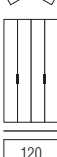
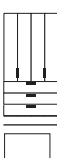
Alle notwendigen Raummaße (siehe „Planungshilfe für HORIZONT-Maßanfertigung“) müssen dem Auftrag beigelegt sein.

Maßanfertigung für		Tiefenkürzung	Rücks. Abschräg.	Rücks. Ausschnitt
		Aufpreis	Aufpreis	Aufpreis
			 nicht in Verbindung mit seitlicher Abschrägung	 nur L-förmiger Ausschnitt, kein U-förmiger Ausschnitt möglich
	60er-, 80er- und 100er-Falttürenelemente ohne Schubkästen Tiefe 44/62 cm	N° EUR je Element auf max. T30 cm 95 200	N° EUR je Element auf max. H25 cm 95 400	
	60er-, 80er- und 100er-Falttürenelemente mit 3 Schubkästen Tiefe 44/62 cm	N° EUR je Element auf max. T42 cm 95 200	N° EUR je Element auf max. H90 cm 95 400	
	80er- und 100er-Falttürenelemente mit 4 Schubkästen Tiefe 44/62 cm	N° EUR je Element auf max. T42 cm 95 200	N° EUR je Element auf max. H115 cm 95 400	
	Drehtüren-Aufsatzschränke für 60er-Falttürenelemente Tiefe 44/62 cm	N° EUR je Element auf max. T30 cm 95 209		
	Drehtüren-Aufsatzschränke für 80er- und 100er-Falttürenelemente Tiefe 44/62 cm	N° EUR je Element auf max. T30 cm 95 209		
	90er-Falttürenelemente ohne Schubkästen Tiefe 44/62 cm	N° EUR je Element auf max. T30 cm 95 200	N° EUR je Element auf max. H25 cm 95 400	
	120er-Falttürenelemente ohne Schubkästen Tiefe 44/62 cm	N° EUR je Element auf max. T30 cm 95 200	N° EUR je Element auf max. H25 cm 95 400	
	120er-Falttürenelemente mit 3 Schubkästen Tiefe 44/62 cm	N° EUR je Element auf max. T42 cm 95 200	N° EUR je Element auf max. H90 cm 95 400	
	Drehtüren-Aufsatzschränke für 120er-Falttürenelemente Tiefe 44/62 cm	N° EUR je Element auf max. T30 cm 95 209		

Horizont 100

Aufpreise für Maßanfertigung HORIZONT 100

WICHTIG: Allgemeine „Hinweise für HORIZONT-Maßanfertigung“ unbedingt beachten!





Alle notwendigen Raummaße (siehe „Planungshilfe für HORIZONT-Maßanfertigung“) müssen dem Auftrag beigelegt sein.

Maßanfertigung für			Höhenkürzung	Breitenkürzung	Seitl. Abschrägung	Türenänderung
			Aufpreis	Aufpreis	Aufpreis	Aufpreis
* bei Schränken mit Spiegel- oder Glastüren bitte zusätzlichen Aufpreis für Türenänderung berücksichtigen.					nicht in Verbindung mit rückseitiger Abschrägung	bei Höhenkürzung und/oder seitlicher Abschrägung
	160er- und 200er-Falldüren-Panoramaelemente Tiefe 62 cm	N° EUR	je Element* auf max. H40 cm 95 018			je Spiegel-/je Glastür 95 900
	Drehtüren-Aufsatzschränke für 160er- und 200er-Falldüren-Panoramaelemente Tiefe 62 cm		Höhenkürzung erfolgt an den Basisschränken			
	Drehtüren-Eckschränke 1 x 50er Tür Schenkellänge 99x99 cm	N° EUR	je Element* auf max. H40 cm 95 021			je Spiegel-/je Glastür 95 900
	Drehtüren-Aufsatzschränke für Drehtüren-Eckschränke 1 x 50er Tür	N° EUR	Höhenkürzung erfolgt an den Basisschränken			
	Drehtüren-Eckschränke 1 x 60er Tür Schenkellänge 106x106 cm	N° EUR	je Element* auf max. H40 cm 95 021			je Spiegel-/je Glastür 95 900
	Begehbare Drehtüren-Eckschränke 2-türig Schenkellänge 133x133 cm	N° EUR	je Element* auf max. H70 cm 95 022			je Spiegel-/je Glastür 95 900
	90°-Ecklösung mit 1 Tür Breite 80 und 100 cm	N° EUR	je Element* auf max. H40 cm 95 002		je Element* auf max. H40 cm 95 303	je Spiegel-/je Glastür 95 900
	90° Drehtüren-Eckschränke 2-türig Tiefe 44/44 cm und 62/62 cm	N° EUR	je Element* auf max. H40 cm 95 024			je Spiegel-/je Glastür 95 900
	90° Drehtüren-Eckschränke 2-türig Tiefe 44/62 cm und 62/44 cm	N° EUR	je Element* auf max. H40 cm 95 025			je Spiegel-/je Glastür 95 900

Maßanfertigung Horizont 100

Aufpreise für Maßanfertigung HORIZONT 100

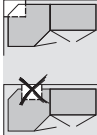
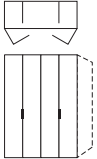
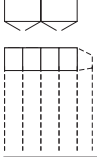
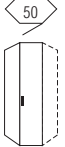
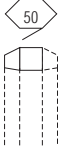
WICHTIG: Allgemeine „Hinweise für HORIZONT-Maßanfertigung“ unbedingt beachten!
Alle notwendigen Raummaße (siehe „Planungshilfe für HORIZONT-Maßanfertigung“) müssen dem Auftrag beigelegt sein.

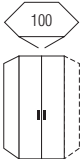
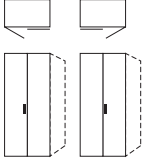
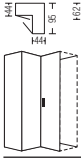
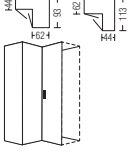
Maßanfertigung für			Tiefenkürzung	Rücks. Abschräg.	Rücks. Ausschnitt
			Aufpreis	Aufpreis	Aufpreis
				 nicht in Verbindung mit seitlicher Abschrägung	 nur L-förmiger Ausschnitt, kein U-förmiger Ausschnitt möglich
	160er- und 200er-Falldüren-Panoramelemente Tiefe 62 cm	N° EUR	je Element auf max. T30 cm 95 214		
	Drehtüren-Aufsatzschränke für 160er- und 200er-Falldüren-Panoramelemente Tiefe 62 cm	N° EUR	je Element auf max. T30 cm 95 213		
	Drehtüren-Eckschränke 1 x 50er Tür Schenkellänge 99x99 cm	N° EUR	je Element auf max. T30 cm 95 200		je Element max. 58 x 58 cm 95 500
	Drehtüren-Aufsatzschränke für Drehtüren-Eckschränke 1 x 50er Tür	N° EUR	je Element auf max. T30 cm 95 209		je Element max. 58 x 58 cm 95 504
	Drehtüren-Eckschränke 1 x 60er Tür Schenkellänge 106x106 cm	N° EUR			
	Begehbare Drehtüren-Eckschränke 2-türig Schenkellänge 133x133 cm	N° EUR			
	90°-Ecklösung mit 1 Tür Breite 80 und 100 cm	N° EUR	je Element auf max. T30 cm 95 200	je Element auf max. H25 cm 95 400	
	90° Drehtüren-Eckschränke 2-türig Tiefe 44/44 cm und 62/62 cm	N° EUR			
	90° Drehtüren-Eckschränke 2-türig Tiefe 44/62 cm und 62/44 cm	N° EUR			

Horizont 100

Aufpreise für Maßanfertigung HORIZONT 100

WICHTIG: Allgemeine „Hinweise für HORIZONT-Maßanfertigung“ unbedingt beachten!











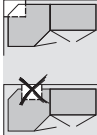
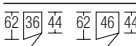
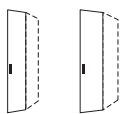
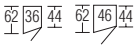
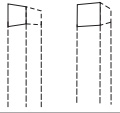

Alle notwendigen Raummaße (siehe „Planungshilfe für HORIZONT-Maßanfertigung“) müssen dem Auftrag beigelegt sein.

Maßanfertigung für		Höhenkürzung	Breitenkürzung	Seitl. Abschrägung	Türenänderung
		Aufpreis	Aufpreis	Aufpreis	
* bei Schränken mit Spiegel- oder Glastüren bitte zusätzlichen Aufpreis für Türenänderung berücksichtigen. ** Knickpunkt (siehe Allgemeine Planungshinweise „seitliche Abschrägung“) nicht über dem Regal					
					nicht in Verbindung mit rückseitiger Abschrägung
 Schrägelemente	N° EUR	je Element* auf max. H40 cm 95 010			je Spiegel-/je Glastür 95 900
 Drehtüren-Aufsatzschränke für Schrägelemente	N° EUR	Höhenkürzung erfolgt an den Basisschränken			
 Rundelemente	N° EUR				
 120er-TV-Regal mit 2 Türen und 2 Schubkästen	N° EUR	je Element* auf max. H200 cm 95 033			je Spiegel-/je Glastür 95 900
 Drehtürenschranks mit 40er-Wäschefach und Garderobennische	N° EUR	je Element* auf max. H40 cm 95 060			je Spiegel-/je Glastür 95 900
 30er-Regal ohne Schubkästen	N° EUR	je Regal auf max. H40 cm 95 031		je Regal auf max. H40 cm** 95 302	
 Anstell-Garderobe	N° EUR	je Element auf max. H40 cm 95 036			
 Passepartoutblenden 2er-Set	N° EUR	je 2er-Set auf max. H40 cm 95 007			
 zusätzliche Fachböden	N° EUR		je Fachboden 95 201		

Maßanfertigung Horizont 100

Aufpreise für Maßanfertigung HORIZONT 100

WICHTIG: Allgemeine „Hinweise für HORIZONT-Maßanfertigung“ unbedingt beachten!
Alle notwendigen Raummaße (siehe „Planungshilfe für HORIZONT-Maßanfertigung“) müssen dem Auftrag beigelegt sein.

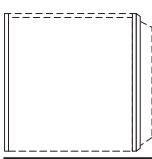
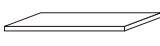
Maßanfertigung für		Tiefenkürzung	Rücks. Abschräg.	Rücks. Ausschnitt
		Aufpreis	Aufpreis	Aufpreis
			 nicht in Verbindung mit seitlicher Abschrägung	 nur L-förmiger Ausschnitt, kein U-förmiger Ausschnitt möglich
 	Schrägelemente	je Element auf max. T30 cm 95 200	je Element auf max. H25 cm 95 400	
 	Drehtüren-Aufsatzschränke für Schrägelemente	je Element auf max. T30 cm 95 209		
 	Rundelemente	je Element auf max. T30 cm 95 200		
 	120er-TV-Regal mit 2 Türen und 2 Schubkästen			
 	Drehtürenschränk mit 40er-Wäschefach und Garderobennische			
 	30er-Regal ohne Schubkästen			
	Anstell-Garderobe	je Element auf max. T30 cm 95 216		
	Passepartoutblenden 2er-Set			
	zusätzliche Fachböden	je Fachboden 95 201		

**Maßanfertigung
weiterer Zubehörteile
auf Anfrage**

Planungshilfe

Möbelhaus: _____

Kommission: _____

Ort: _____

Datum: _____ Blatt: _____ von: _____

Verkäufer/in: _____ Durchwahl: _____

Modellname: _____

Bitte die gewünschten Maßanfertigungen ankreuzen:

Schrankhöhe: _____ cm Tiefe: _____ cm

<input type="checkbox"/> Tiefenkürzung	<input type="checkbox"/> Höhenkürzung	<input type="checkbox"/> seitliche Abschrägung	<input type="checkbox"/> Rückseitige Abschrägung	<input type="checkbox"/> Rückseitiger Ausschnitt	<input type="checkbox"/> Breitenkürzung
--	---------------------------------------	--	--	--	---

1. Raummaß-Skizze für Planungsschrank in Maßanfertigung

Bitte die **genauen Raummaße** (keine Schrankmaße!) **einheitlich in Zentimeter** in diese Zeichnung eintragen. Geben Sie den **Startpunkt der Schrankplanung „S“ = Abstand zur Wand** (mind. 4 cm!) an. Das **verbleibende Restmaß** zur gegenüberliegenden Wand muss für die Schrankmontage ebenfalls **mind. 4 cm** betragen.

Benötigte **Raummaße:**

- a = **Raumhöhe**
- b = **Raubbreite** von Wand zu Wand ohne Sockelleiste
- c = **Kniestockhöhe**
- d = **Deckenbreite**
- S = **Startpunkt**

Dachschräge:

- seitlich links
- seitlich rechts
- rückseitig
- beidseitig

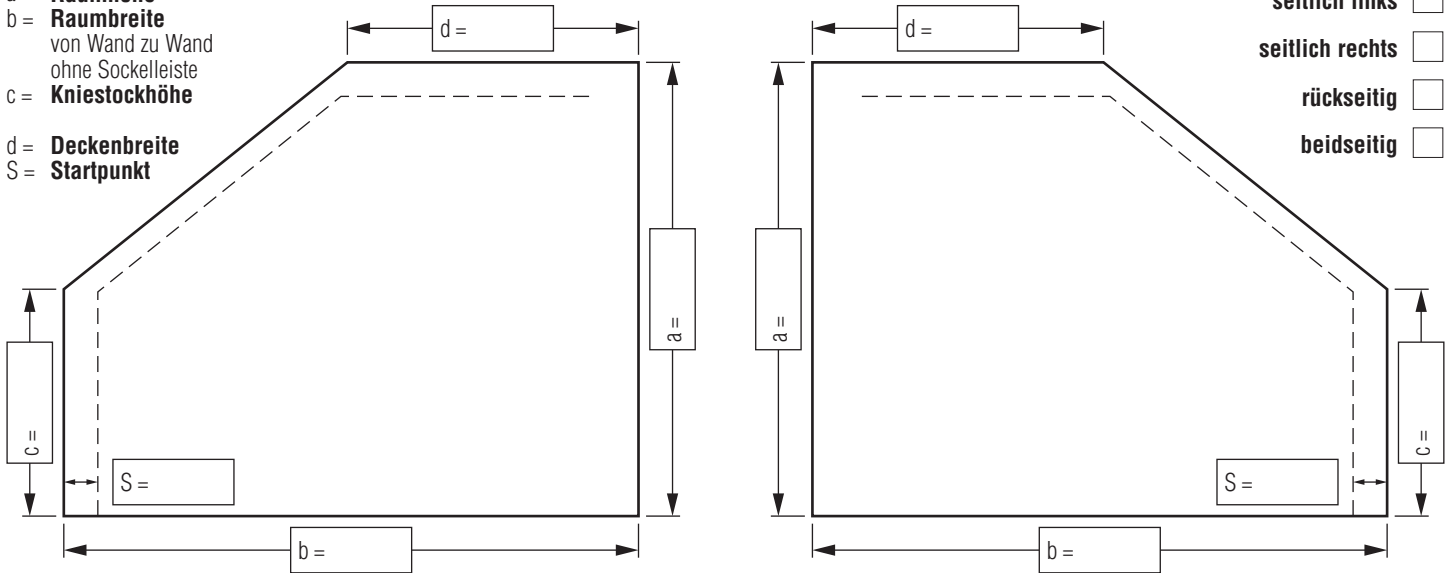

2. Grundriss-Skizze für Planungsschrank in Maßanfertigung

Bitte immer in der Grundriss-Skizze die **genaue Schrankaufteilung** einzeichnen. Falls erforderlich, den vermaßten Stand für einen **rückseitigen Ausschnitt** angeben.

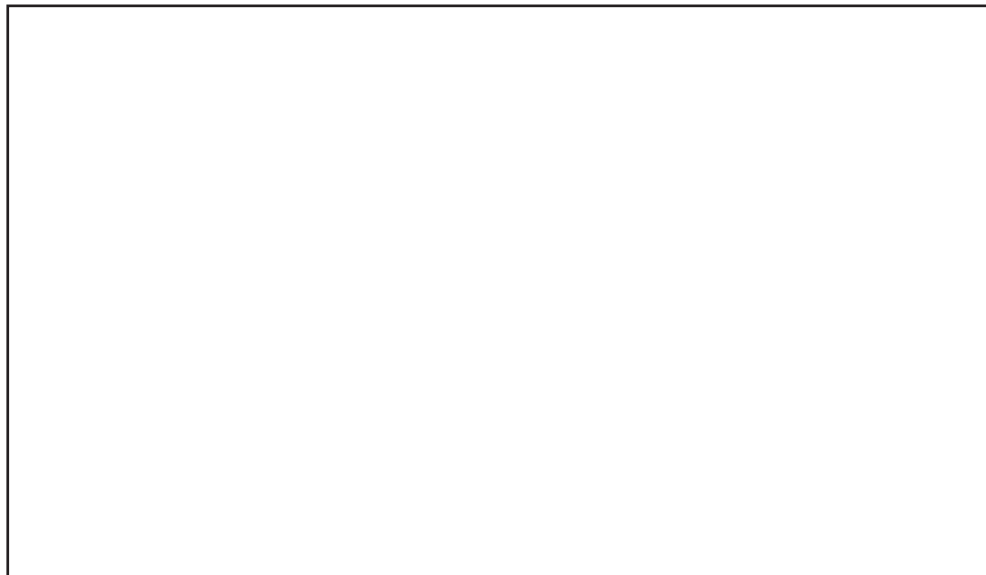

Checkliste

Bei Fragen helfen wir Ihnen gern:
Service-Telefon +49 (0) 72 74 / 51-12 660

1. **Raummaße** ermitteln und in die **Raummaß-Skizze** eintragen. **Alle Maße** (a, b, c, d und S) **müssen eingetragen werden**. Bei nicht waagrecht Boden bzw. nicht waagerechter Wand die kürzeste Strecke eintragen.
2. **Gewünschte Schrankhöhe** (muss bei seitlicher Abschrägung auch durchgängig geplant werden) **und Schranktiefe oben angeben**.
3. **Geplanten Schrank mit der genauen Elementabfolge** in die Grundriss-Skizze eintragen.
4. **Alle Maße nochmals sorgfältig überprüfen!**

Nach unserer Auftragsbearbeitung erhalten Sie eine Auftragsbestätigung und CAD-Zeichnung mit allen exakten Planungsmaßen zur Überprüfung. Mit Ihrer Auftragsfreigabe erfolgt die Produktion.

**Betten**

Bettbreiten: **90/100/120 cm**
140/160/180/200 cm

Bettlängen: **190/200/210 cm**

Passende **Beimöbel** in den Programmen
AKARO, ALEGRO2 und **concept me 700**

NEU!

Leder-Nachbildung Perla
lieferbar ab Frühjahr 2022

Lieferbare Farben des Bettrahmens	Lieferbare Farben der Holz-Rückenlehnen	Lieferbare Polsterfarben
P9 Polarweiß	P9 Polarweiß	G51 Leder-Nachbildung Weiß
S9 Seidengrau	S9 Seidengrau	G67 Leder-Nachbildung Perla NEU!
Y1 Terra	Y1 Terra	G64 Leder-Nachbildung Terra
L1 Basalt	L1 Basalt	G66 Leder-Nachbildung Seidengrau
M1 Sonoma-Eiche-Nachbildung	M1 Sonoma-Eiche-Nachbildung	G86 Leder-Nachbildung Basalt
B1 Platin-Eiche-Nachbildung	B1 Platin-Eiche-Nachbildung	G84 Stoff Amaro grau NEU!
U9 Riviera-Eiche-Nachbildung	U9 Riviera-Eiche-Nachbildung	
A1 Macadamia-Nussbaum-Nachbildung	A1 Macadamia-Nussbaum-Nachbildung	

Einzel- und Doppelbett 1

Farbausführung wählen:

P9 Polarweiß	M1 Sonoma-Eiche-Nachbildung
S9 Seidengrau	B1 Platin-Eiche-Nachbildung
Y1 Terra	U9 Riviera-Eiche-Nachbildung
L1 Basalt	A1 Macadamia-Nussbaum-Nachbildung

Einzel-/Doppelbett 1

Ohne Rost und Matratze

Liegehöhe 4-fach verstellbar von 31 bis 38 cm
zzgl. Matratzen- u. Lattenrosthöhe

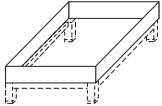

Einzelbett 1

Bettrahmen eckig
Fußauswahl siehe unten
Kopfteilhöhe 48 cm
Fußteilhöhe 48 cm

N° **57 600 11***

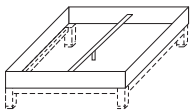

Doppelbett 1

Bettrahmen eckig
Fußauswahl siehe unten
Kopfteilhöhe 48 cm
Fußteilhöhe 48 cm

N° **57 600 11***

* Bitte zusätzlich das gewünschte Bettenmaß angeben, z. B. 180 x 200 cm und die Bettfußausführung wählen.

Einzelbett 1 erhältlich in folgenden Maßen

(Abmessungen Doppelbett 1 siehe unten):

Liegefläche	Abmessung	EUR
90 x 190 cm	B98 H48 T197	
90 x 200 cm	B98 H48 T207	
90 x 210 cm	B98 H48 T217	
100 x 190 cm	B108 H48 T197	
100 x 200 cm	B108 H48 T207	
100 x 210 cm	B108 H48 T217	
120 x 190 cm	B128 H48 T197	
120 x 200 cm	B128 H48 T207	
120 x 210 cm	B128 H48 T217	

Doppelbett 1 erhältlich in folgenden Maßen

(Abmessungen Einzelbett 1 siehe oben):

Liegefläche	Abmessung	EUR
140 x 190 cm	B148 H48 T197	
140 x 200 cm	B148 H48 T207	
140 x 210 cm	B148 H48 T217	
160 x 190 cm	B168 H48 T197	
160 x 200 cm	B168 H48 T207	
160 x 210 cm	B168 H48 T217	
180 x 190 cm	B188 H48 T197	
180 x 200 cm	B188 H48 T207	
180 x 210 cm	B188 H48 T217	
200 x 190 cm	B208 H48 T197	
200 x 200 cm	B208 H48 T207	
200 x 210 cm	B208 H48 T217	

Bettfußauswahl

Bitte zu allen Betten angeben,
welche Bettfußausführung gewünscht wird.

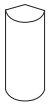

Ausführung 221

Holz-Unterbaurahmen
mit 4 gerundeten
Holz-Bettfüßen
Farbe wählbar
Höhe 24 cm

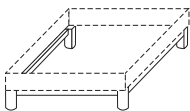

**ohne
Aufpreis**

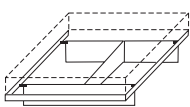

für schwebende Bettoptik:
Ausführung 227
Bettuntergestell
in Graphit
Farbe des Holz-Unterbau-
rahmens wählbar
Höhe 24 cm

**gegen
Aufpreis**

Detail-Informationen zu den wählbaren Bettfüßen entnehmen Sie bitte der übernächsten Seite.

Bettfußauswahl

Bitte zu allen Betten angeben,
welche Bettfußausführung gewünscht wird.



Ausführung 222

Holz-Unterbaurahmen
mit 4 eckigen (7x7 cm)
Kunststoff-Bettfüßen
Farbe wählbar
Höhe 24 cm

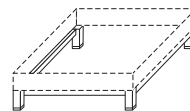

**ohne
Aufpreis**

Detail-Informationen zu den wählbaren Bettfüßen entnehmen Sie bitte der übernächsten Seite.

Einzel- und Doppelbett 2

Farbausführung wählen:

P9 Polarweiß	M1 Sonoma-Eiche-Nachbildung
S9 Seidengrau	B1 Platin-Eiche-Nachbildung
Y1 Terra	U9 Riviera-Eiche-Nachbildung
L1 Basalt	A1 Macadamia-Nussbaum-Nachbildung

Einzel-/Doppelbett 2

Ohne Rost und Matratze

Liegehöhe 4-fach verstellbar von 31 bis 38 cm
zzgl. Matratzen- u. Lattenrosthöhe

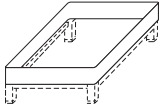

Einzelbett 2

Bettrahmen gerundet
Fußauswahl siehe unten
Kopfteilhöhe 48 cm
Fußteilhöhe 48 cm

N° **57 700 11***

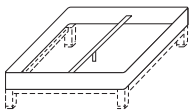

Doppelbett 2

Bettrahmen gerundet
Fußauswahl siehe unten
Kopfteilhöhe 48 cm
Fußteilhöhe 48 cm

N° **57 700 11***

* Bitte zusätzlich das gewünschte Bettenmaß angeben, z. B. 180 x 200 cm und die Bettfußausführung wählen.

Einzelbett 2 erhältlich in folgenden Maßen

(Abmessungen Doppelbett 2 siehe unten):

Liegefläche	Abmessung	EUR
90 x 190 cm	B98 H48 T197	
90 x 200 cm	B98 H48 T207	
90 x 210 cm	B98 H48 T217	
100 x 190 cm	B108 H48 T197	
100 x 200 cm	B108 H48 T207	
100 x 210 cm	B108 H48 T217	
120 x 190 cm	B128 H48 T197	
120 x 200 cm	B128 H48 T207	
120 x 210 cm	B128 H48 T217	

Doppelbett 2 erhältlich in folgenden Maßen

(Abmessungen Einzelbett 2 siehe oben):

Liegefläche	Abmessung	EUR
140 x 190 cm	B148 H48 T197	
140 x 200 cm	B148 H48 T207	
140 x 210 cm	B148 H48 T217	
160 x 190 cm	B168 H48 T197	
160 x 200 cm	B168 H48 T207	
160 x 210 cm	B168 H48 T217	
180 x 190 cm	B188 H48 T197	
180 x 200 cm	B188 H48 T207	
180 x 210 cm	B188 H48 T217	
200 x 190 cm	B208 H48 T197	
200 x 200 cm	B208 H48 T207	
200 x 210 cm	B208 H48 T217	

Bettfußauswahl

Bitte zu allen Betten angeben,
welche Bettfußausführung gewünscht wird.

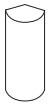

Ausführung 221

Holz-Unterbaurahmen
mit 4 gerundeten
Holz-Bettfüßen
Farbe wählbar
Höhe 24 cm

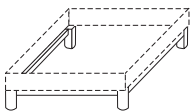

**ohne
Aufpreis**

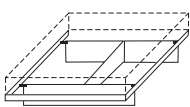

für schwebende Bettoptik:
Ausführung 227
Bettuntergestell
in Graphit
Farbe des Holz-Unterbau-
rahmens wählbar
Höhe 24 cm

**gegen
Aufpreis**

Detail-Informationen zu den wählbaren Bettfüßen entnehmen Sie bitte der nächsten Seite.

Bettfußauswahl

Bitte zu allen Betten angeben,
welche Bettfußausführung gewünscht wird.



Ausführung 222

Holz-Unterbaurahmen
mit 4 eckigen (7x7 cm)
Kunststoff-Bettfüßen
Farbe wählbar
Höhe 24 cm

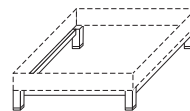

**ohne
Aufpreis**

Detail-Informationen zu den wählbaren Bettfüßen entnehmen Sie bitte der nächsten Seite.

Betten-Programm
Sonyo+

Bettfußauswahl für Einzel- und Doppelbett 1 und 2

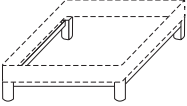
Bettfußauswahl		
Bitte zu allen Betten angeben, welche Bettfußausführung gewünscht wird.		
 	<p>Ausführung 221 Holz-Unterbaurahmen mit 4 gerundeten Holz-Bettfüßen Farbe wählbar Höhe 24 cm</p>	<p>ohne Aufpreis</p>

Bitte zur Bettfuß-Ausführung 221 die gewünschte Farbausführung der Bettfüße und des Unterbaurahmens angeben.

Wählbare Farben der Bettfüße und des Unterbaurahmens:

- Ausführung 301 = alu-matt
- Ausführung 314 = Polarweiß
- Ausführung 367 = Seidengrau
- Ausführung 385 = Terra
- Ausführung 389 = Basalt
- Ausführung 334 = Sonoma-Eiche-Nachbildung
- Ausführung 368 = Platin-Eiche-Nachbildung
- Ausführung 366 = Riviera-Eiche-Nachbildung
- Ausführung 364 = Macadamia-Nussbaum-Nb.

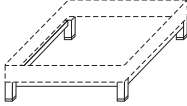
Bettfußauswahl		
Bitte zu allen Betten angeben, welche Bettfußausführung gewünscht wird.		
 	<p>Ausführung 222 Holz-Unterbaurahmen mit 4 eckigen (7x7 cm) Kunststoff-Bettfüßen Farbe wählbar Höhe 24 cm</p>	<p>ohne Aufpreis</p>

Bitte zur Bettfuß-Ausführung 222 die gewünschte Farbausführung der Bettfüße und des Unterbaurahmens angeben.

Wählbare Farben der Bettfüße:

- Ausführung 301 = alu-matt
- Ausführung 314 = Polarweiß

Wählbare Farben des Unterbaurahmens:

Farben wie Bettfuß-Ausführung 221 (siehe links)

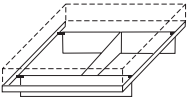
Bettfußauswahl		
Bitte zu allen Betten angeben, welche Bettfußausführung gewünscht wird.		
	<p>für schwebende Bettoptik: Ausführung 227 Bettuntergestell in Graphit Farbe des Holz-Unterbaurahmens wählbar Höhe 24 cm</p>	<p>Aufpreis</p> <p>95 987 N° EUR</p>

Bitte zur Bettfuß-Ausführung 227 die gewünschte Farbausführung des Unterbaurahmens angeben.

Wählbare Farben des Unterbaurahmens:

- Ausführung 301 = alu-matt
- Ausführung 314 = Polarweiß
- Ausführung 367 = Seidengrau
- Ausführung 385 = Terra
- Ausführung 389 = Basalt
- Ausführung 334 = Sonoma-Eiche-Nachbildung
- Ausführung 368 = Platin-Eiche-Nachbildung
- Ausführung 366 = Riviera-Eiche-Nachbildung
- Ausführung 364 = Macadamia-Nussbaum-Nb.

Holz-Rückenlehne 1**Farbausführung wählen:**

P9 Polarweiß	M1 Sonoma-Eiche-Nachbildung
S9 Seidengrau	B1 Platin-Eiche-Nachbildung
Y1 Terra	U9 Riviera-Eiche-Nachbildung
L1 Basalt	A1 Macadamia-Nussbaum-Nachbildung

Holz-Rückenlehne 1

Gesamthöhe inkl. Bettrahmen 100 cm
Zusätzlicher Platzbedarf: Betttiefe + 13 cm

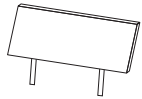

Holzpaneel
abgeschrägt
Stärke 25 mm
für Einzelbett

N°

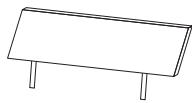
46 756 00*

Holzpaneel
abgeschrägt
Stärke 25 mm
für Doppelbett

N°

46 756 00*

* Bitte zusätzlich angeben, für welche Bettbreite die Rückenlehne gewünscht wird.

Rückenlehne erhältlich für folgende Bettbreiten:

für Einzelbett ...	Abmessung	EUR
... Breite 90/100 cm	B95 H46	
... Breite 120 cm	B125 H46	

für Doppelbett ...	Abmessung	EUR
... Breite 140 cm	B145 H46	
... Breite 160 cm	B165 H46	
... Breite 180 cm	B185 H46	
... Breite 200 cm	B205 H46	

Modellname
ZUBEHÖR**Rückenlehnenstützen gerade**

für 90°-Montage der Holz-Rückenlehne 1
Platzersparnis ca. 11 cm

Gesamthöhe inkl. Bettrahmen 95 cm

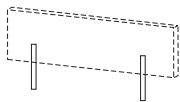

Gerade Metall-
stützen (2er-Set)
alu-matt
passend für
Holz-Rückenlehne 1

N°

91 329 00

EUR

Nackenpolster**Farbausführung:**

G51 Leder-Nachbildung Weiß

Nackenpolster

für Holz-Rückenlehne 1



gepolstert
1 Stück

N°

46 709 51*

* Bitte zusätzlich angeben, für welche Bettbreite das Nackenpolster gewünscht wird z. B. 100 cm.

Nackenpolster erhältlich für folgende Bettbreiten:

für Bettbreite ...	Abmessung	EUR
... 90/100/120 cm	B80 H33 T7	
... 140/160 cm	B135 H33 T7	
... 180/200 cm	B175 H33 T7	

Nackenpolster

für Holz-Rückenlehne 1

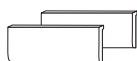

gepolstert
2er-Set

N°

46 708 92*

* Bitte zusätzlich angeben, für welche Bettbreite die Nackenpolster gewünscht werden z. B. 180 cm.

Nackenpolster erhältlich für folgende Bettbreiten:

für Bettbreite ...	Abmessung	EUR
... 140/160 cm	B2x60 H33 T7	
... 180/200 cm	B2x80 H33 T7	

Betten-Programm
Sonyo+

Holz-Rückenlehne 2

Farbausführung wählen:

P9 Polarweiß	M1 Sonoma-Eiche-Nachbildung
S9 Seidengrau	B1 Platin-Eiche-Nachbildung
Y1 Terra	U9 Riviera-Eiche-Nachbildung
L1 Basalt	A1 Macadamia-Nussbaum-Nachbildung

Bitte zusätzlich die gewünschte Farbausführung

der Rückenlehnen-Einfassung angeben:

Ausführung 301 = alu-matt

Ausführung 302 = chrom

Holz-Rückenlehne 2

Gesamthöhe inkl. Bettrahmen 95 cm
Zusätzlicher Platzbedarf: Betttiefe + 15 cm

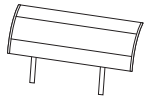

3-teiliges Holzpaneel
gerundet
für Einzelbett N°

46 739 00*

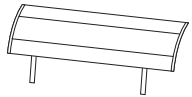

3-teiliges Holzpaneel
gerundet
für Doppelbett N°

46 739 00*

* Bitte zusätzlich angeben, für welche Bettbreite die Rückenlehne gewünscht wird.

Rückenlehne erhältlich für folgende Bettbreiten:

für Einzelbett ...	Abmessung	EUR
... Breite 90/100 cm	B90 H46	
... Breite 120 cm	B120 H46	

für Doppelbett ...	Abmessung	EUR
... Breite 140 cm	B140 H46	
... Breite 160 cm	B160 H46	
... Breite 180 cm	B180 H46	
... Breite 200 cm	B200 H46	

Polster-Rückenlehne 1**Farbausführung wählen:**

G51 Leder-Nachbildung Weiß
G64 Leder-Nachbildung Terra

G65 Leder-Nachbildung Seidengrau
G66 Leder-Nachbildung Basalt

Polster-Rückenlehne 1

Gesamthöhe inkl. Bettrahmen 103 cm
Zusätzlicher Platzbedarf: Betttiefe + 14 cm

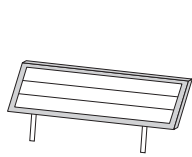

Polster-Rückenlehne
 abgeschrägt
 mit 2 horizontalen
 Steppnähten
 Stärke 44 mm
 für Doppelbett

N°

46 760 00*

* Bitte zusätzlich angeben, für welche Bettbreite die Rückenlehne gewünscht wird.

Rückenlehne erhältlich für folgende Bettbreiten:

für Doppelbett ...	Abmessung	EUR
... Breite 140 cm	B147 H50	
... Breite 160 cm	B167 H50	
... Breite 180 cm	B187 H50	

Bitte zusätzlich die gewünschte Farbausführung der Rückenlehnen-Einrahmung angeben:

Ausführung 314 = Polarweiß
Ausführung 367 = Seidengrau
Ausführung 385 = Terra
Ausführung 389 = Basalt

Ausführung 334 = Sonoma-Eiche-Nachbildung
Ausführung 368 = Platin-Eiche-Nachbildung
Ausführung 366 = Riviera-Eiche-Nachbildung
Ausführung 364 = Macadamia-Nussbaum-Nb.

Modellname**ZUBEHÖR****Rückenlehnenstützen gerade**

für 90°-Montage der Polster-Rückenlehne 1
Platzersparnis ca. 12 cm

Gesamthöhe inkl. Bettrahmen 98 cm

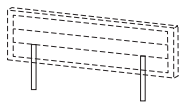

Gerade Metall-
stützen (2er-Set)
 alu-matt
 passend für
 Polster-Rückenlehne 1

N°

91 329 00

EUR

Polster-Rückenlehnen 2**Farbausführung wählen:**

G51 Leder-Nachbildung Weiß
G64 Leder-Nachbildung Terra

G65 Leder-Nachbildung Seidengrau
G66 Leder-Nachbildung Basalt

Polster-Rückenlehne 2

Gesamthöhe inkl. Bettrahmen 96 cm
Zusätzlicher Platzbedarf: Betttiefe + 15 cm

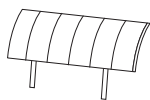

Polster-Rückenlehne
 mit vertikaler
 Steppnaht
 gerundet
 für Einzelbett

N°

46 738 00***Rückenlehne erhältlich für folgende Bettbreiten:**

für Einzelbett ...	Abmessung	EUR
... Breite 90/100 cm	B91 H47	
... Breite 120 cm	B121 H47	

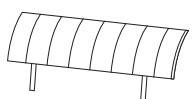

Polster-Rückenlehne
 mit vertikaler
 Steppnaht
 gerundet
 für Doppelbett

N°

46 738 00*

für Doppelbett ...	Abmessung	EUR
... Breite 140 cm	B141 H47	
... Breite 160 cm	B161 H47	
... Breite 180 cm	B181 H47	
... Breite 200 cm	B201 H47	

* Bitte zusätzlich angeben, für welche Bettbreite die Rückenlehne gewünscht wird.

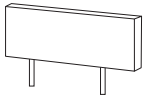
Polster-Rückenlehne 3**Farbausführung wählen:****G51** Leder-Nachbildung Weiß**G67** Leder-Nachbildung Perla **NEU!****G64** Leder-Nachbildung Terra**G65** Leder-Nachbildung Seidengrau**G66** Leder-Nachbildung Basalt**G84** Stoff Amaro grau **NEU!****Polster-Rückenlehne 3****Gesamthöhe inkl. Bettrahmen 106 cm****Zusätzlicher Platzbedarf: Betttiefe + 3 cm**

Polster-Rückenlehne
gerade
ringsum abgesteppt
mit Doppelbiese
Stärke 70 mm
für Einzelbett

N°

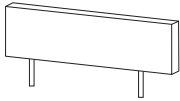
46 717 99*

Polster-Rückenlehne
gerade
ringsum abgesteppt
mit Doppelbiese
Stärke 70 mm
für Doppelbett

N°

46 717 99***Rückenlehne erhältlich für folgende Bettbreiten:**

für Einzelbett ...	Abmessung	EUR
... Breite 90 cm	B99 H58	
... Breite 100 cm	B109 H58	
... Breite 120 cm	B129 H58	

für Doppelbett ...	Abmessung	EUR
... Breite 140 cm	B149 H58	
... Breite 160 cm	B169 H58	
... Breite 180 cm	B189 H58	
... Breite 200 cm	B209 H58	

* Bitte zusätzlich angeben, für welche Bettbreite die Rückenlehne gewünscht wird.

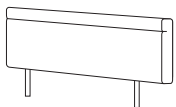
Polster-Rückenlehne 4**Farbausführung wählen:****G51** Leder-Nachbildung Weiß**G67** Leder-Nachbildung Perla **NEU!****G64** Leder-Nachbildung Terra**G65** Leder-Nachbildung Seidengrau**G66** Leder-Nachbildung Basalt**G84** Stoff Amaro grau **NEU!****Polster-Rückenlehne 4****Gesamthöhe inkl. Bettrahmen 103 cm****Zusätzlicher Platzbedarf: Betttiefe + 5 cm**

Rückenlehne
mit Doppelpolster
Stärke 90 mm
für Doppelbett

N°

46 720 00*

* Bitte zusätzlich angeben, für welche Bettbreite die Rückenlehne gewünscht wird.

Farbausführung

Graphit

**Schubkasteninnenfarbe grau
Griff alu-matt****Bettschubkasten***

passend für alle Betten
Innenmaße BxHxT 131/12/53 cm

ausziehbar nach
links oder rechts

B140 H16 T59

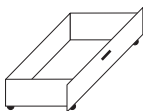

Bettschubkasten*
graphit
auf Rollen

N°

99 173 00

EUR

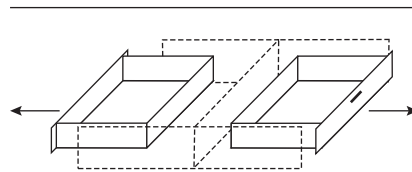

* Der Bettschubkasten kann nur in Verbindung mit dem Bettuntergestell Ausführung 227 eingesetzt werden.



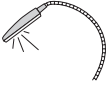
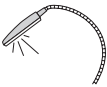
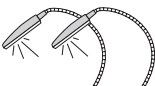

Betten-Programm Zubehör

Bettbeleuchtungen

Modellname ZUBEHÖR

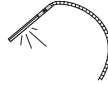
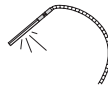
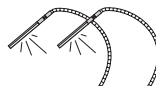
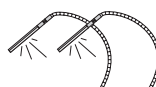
Bettbeleuchtungen		
für Holz- und Polster-Rückenlehnen		
	LED-Beleuchtung* flexibel 1er-Set alu-matt 1 Schalter	N° Länge 49 cm 97 821 00 EUR
	LED-Beleuchtung* flexibel 1er-Set chrom 1 Schalter	N° Länge 49 cm 97 831 00 EUR
	LED-Beleuchtung* flexibel 2er-Set alu-matt 2 Schalter	N° Länge 2 x 49 cm 97 822 00 EUR
	LED-Beleuchtung* flexibel 2er-Set chrom 2 Schalter	N° Länge 2 x 49 cm 97 832 00 EUR
*LED-Beleuchtung (F; BEL90-Koch), kaltweiß, mit nicht austauschbaren Leuchtmitteln, Bedienung per Schalter an der Leuchte		

Bettbeleuchtungen		
für Holz- und Polster-Rückenlehnen		
	LED-Beleuchtung* flexibel 1er-Set alu-matt 1 Schalter	N° Länge 56 cm 97 951 00 EUR
	LED-Beleuchtung* flexibel 1er-Set chrom 1 Schalter	N° Länge 56 cm 97 861 00 EUR
	LED-Beleuchtung* flexibel 2er-Set alu-matt 2 Schalter	N° Länge 2 x 56 cm 97 952 00 EUR
	LED-Beleuchtung* flexibel 2er-Set chrom 2 Schalter	N° Länge 2 x 56 cm 97 862 00 EUR
*LED-Beleuchtung (F; BEL100-Halemeier), kaltweiß, mit nicht austauschbaren Leuchtmitteln, Bedienung per Schalter an der Leuchte		

Bettbeleuchtungen		
für Holz- und Polster-Rückenlehnen		
	LED-Beleuchtung* flexibel 1er-Set weiß	N° Länge 52 cm 97 221 00 EUR
	LED-Beleuchtung* flexibel 1er-Set schwarz	N° Länge 52 cm 97 231 00 EUR
	LED-Beleuchtung* flexibel 2er-Set weiß	N° Länge 2 x 52 cm 97 222 00 EUR
	LED-Beleuchtung* flexibel 2er-Set schwarz	N° Länge 2 x 52 cm 97 232 00 EUR

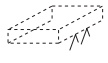
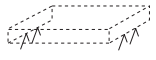
LED-Sensorbeleuchtung		
Montage links und/oder rechts unter Bettseiten		
	LED-Beleuchtung* 1er-Set mit Bewegungsmelder	N° Länge 21 cm 97 921 00 EUR
	LED-Beleuchtung* 2er-Set mit Bewegungsmelder	N° Länge 2 x 21 cm 97 922 00 EUR

*LED-Beleuchtung (G; BEL145W-Wessel), kaltweiß, mit nicht austauschbaren Leuchtmitteln, Aktivierung per Bewegungssensor

**Passende Nachtschränke,
Kommoden, Spiegel usw.
finden Sie in den
Beimöbel-Programmen
AKARO, ALEGRO2
und concept me 700.**

*Dimmbare LED-Beleuchtung (G; BEL149-Wessel), neutralweiß, mit nicht austauschbaren Leuchtmitteln, Bedienung per Touchschalter an der Leuchte



**Nachtschränke**

Höhe:	42/48/55/61 cm
Tiefe:	42 cm
Breite:	40/50/60 cm

Kommoden

Höhe:	80/100 cm
Tiefe:	42 cm
Breite:	50/80/100/120/150 cm

**Korpussinnenfarbe wie
Korpussaussefarbe**

**Schubkästen, Fachböden und
Rückwände Leinenoptik Twist**

1. Farbe der Schubkästen und Türen wählen:**Preisgruppe PG 1 - Dekore**

- P9** Polarweiß
- P1** Perla **NEU!**
- S9** Seidengrau
- Y1** Terra
- L1** Basalt
- J9** Sibiu-Lärche-Nachbildung
- Q9** Jackson-Eiche-Nachbildung **NEU!**
- M1** Sonoma-Eiche-Nachbildung
- B1** Platin-Eiche-Nachbildung
- K1** Artisan-Eiche-Nachbildung **NEU!**
- U9** Riviera-Eiche-Nachbildung
- A1** Macadamia-Nussbaum-Nachbildung
- C9** Chocolate-Eiche-Nachbildung **NEU!**

Preisgruppe PG 3 - Gläser glänzend

- G28** Weißglas
- G30** Perlaglas **NEU!**
- G77** Magnoliaglas
- G71** Seidengrauglas
- G76** Terraglas
- G98** Basaltglas

Preisgruppe PG 4 - Gläser matt

- G129** Weißglas matt
- G134** Seidengrauglas matt

Preisgruppe PG 5 - Glanzlack

- G23** Glanzlack Weiß

2. Farbe von Korpus und Holz-Oberplatte wählen:

- P9** Polarweiß
- P1** Perla **NEU!**
- S9** Seidengrau
- Y1** Terra
- L1** Basalt
- J9** Sibiu-Lärche-Nachbildung
- Q9** Jackson-Eiche-Nachbildung **NEU!**
- M1** Sonoma-Eiche-Nachbildung
- B1** Platin-Eiche-Nachbildung
- K1** Artisan-Eiche-Nachbildung **NEU!**
- U9** Riviera-Eiche-Nachbildung
- A1** Macadamia-Nussbaum-Nachbildung
- C9** Chocolate-Eiche-Nachbildung **NEU!**

NEU!
Artisan-Eiche-Nachbildung und
Perla lieferbar ab Frühjahr 2022

3. Griffausführung und Grifffarbe wählen:

Griffauswahl siehe nächste Seite

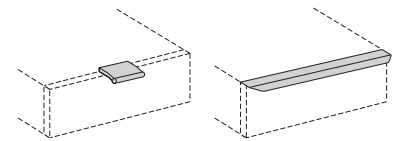

149

150

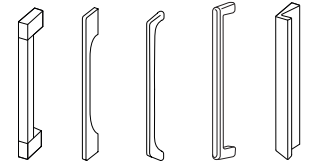

119

152

153

159

161

Akaro

Griffauswahl für Nachtschränke und Kommoden

Bitte zu allen Typen angeben, welche Griffausführung gewünscht wird.

Griff-Sortiment 1 - ohne Aufpreis

einsetzbar bei allen Beimöbeln

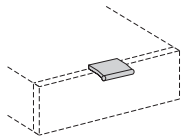

Minigriff
alu-matt

Länge 5 cm

**Ausführung
149**

Griff-Sortiment 2B - gegen Aufpreis

einsetzbar bei allen Beimöbeln

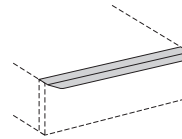

Griffleiste
Farbe wählbar

Länge 40-120 cm

**Ausführung
150**

Bitte zur Griffausführung 150 die gewünschte

Farbausführung angeben:

Ausführung 301 = alu-matt

Ausführung 302 = chrom

Bei Griffausführung 150 bitte beachten:

An Kommoden mit Türen können an das Türelement keine weiteren Kommoden unmittelbar links und/oder rechts angestellt werden.

Griff-Sortiment 2 - gegen Aufpreis

Griff-Sortiment 2 nicht einsetzbar auf
Beimöbeln mit Glasfront



Bicolorgriff
Farbkombination
wählbar

Länge 30 cm

**Ausführung
119**

Bitte zur Griffausführung 119 die gewünschte
Farbkombination angeben:

Mittelteil/Endstücke

Ausführung 301C = alu-matt/chrom

Ausführung 302C = chrom/chrom

Griff-Sortiment 2 nicht einsetzbar auf
Beimöbeln mit Glasfront

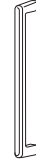

Bügelgriff
Farbe wählbar

Länge 28 cm

**Ausführung
159**

Bitte zur Griffausführung 159 die gewünschte
Farbausführung angeben:

Ausführung 301 = alu-matt

Ausführung 302 = chrom

Ausführung 322 = Edelstahl

Ausführung 324 = schwarz



Lisenengriff
Farbe wählbar

Länge 27 cm

**Ausführung
152**

Bitte zur Griffausführung 152 die gewünschte
Farbausführung angeben:

Ausführung 301 = alu-matt

Ausführung 302 = chrom

Ausführung 322 = Edelstahl



Profilgriff
Farbe wählbar

Länge 27 cm

**Ausführung
161**

Bitte zur Griffausführung 161 die gewünschte
Farbausführung angeben:

Ausführung 301 = alu-matt

Ausführung 302 = chrom

Ausführung 322 = Edelstahl

Ausführung 324 = schwarz



Softbügelgriff
Farbe wählbar

Länge 27 cm

**Ausführung
153**

Bitte zur Griffausführung 153 die gewünschte
Farbausführung angeben:

Ausführung 301 = alu-matt

Ausführung 302 = chrom

Ausführung 322 = Edelstahl

Bestellhinweis für Elemente mit Glasfront

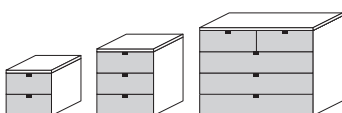

Bei Türen und Schubkästen mit Glasfront können nur die Griffausführungen 149 und 150 eingesetzt werden.

Akaro

Nachtschränke in Höhe 42 cm

Die vielfältigen Farbausführungen entnehmen Sie bitte der „Programm-Übersicht“ auf der ersten Seite dieses Programms.

Alle Schubkästen mit
Teilauszug, Selbstzug
und Dämpfung



Preisgruppe PG 1: Dekore
Preisgruppe PG 3: Gläser glänzend
Preisgruppe PG 4: Gläser matt
Preisgruppe PG 5: Glanzlack

Schubkastenhöhe H2 = ca. 19 cm

Schubkasteninnenfarbe
Leinenoptik Twist

Bitte zu allen Typen angeben, welche Griffausführung gewünscht wird.

Bitte beachten: Bei Glasfronten können nur die Griffausführungen 149 (Griff-Sortiment 1) und 150 (Griff-Sortiment 2B) eingesetzt werden. Alle Nachtschränke und Kommoden werden standardmäßig mit schwarzen, runden, höhenverstellbaren Füßen (Höhe 2 cm) ausgestattet.

Nachtschränke		Höhe 42 cm		Aufpreise für	
mit Holz-Oberplatte					
	Breite 40 cm	B40 H42 T42		Griffe aus Griff-Sortiment 2 Griffleisten aus Sortiment 2B	95 602 95 740
		N°	41 530 05		
	EUR	PG 1	PG 3		
	EUR	PG 4	PG 5		
2 Schubkästen	EUR				
	Breite 50 cm	B50 H42 T42		Griffe aus Griff-Sortiment 2 Griffleisten aus Sortiment 2B	95 602 95 740
		N°	41 590 05		
	EUR	PG 1	PG 3		
	EUR	PG 4	PG 5		
2 Schubkästen	EUR				
	Breite 60 cm	B60 H42 T42		Griffe aus Griff-Sortiment 2 Griffleisten aus Sortiment 2B	95 602 95 740
		N°	41 596 05		
	EUR	PG 1	PG 3		
	EUR	PG 4	PG 5		
2 Schubkästen	EUR				

Nachtschränke in Höhe 48 cm

Die vielfältigen Farbausführungen entnehmen Sie bitte der „Programm-Übersicht“ auf der ersten Seite dieses Programms.

Alle Schubkästen mit Teilauszug, Selbsteinzug und Dämpfung



Preisgruppe PG 1: Dekore
Preisgruppe PG 3: Gläser glänzend
Preisgruppe PG 4: Gläser matt
Preisgruppe PG 5: Glanzlack

Schubkastenhöhe H2 = ca. 19 cm
Schubkastenhöhe H3 = ca. 25 cm

Schubkasteninnenfarbe
Leinenoptik Twist

Bitte zu allen Typen angeben, welche Griffausführung gewünscht wird.

Bitte beachten: Bei Glasfronten können nur die Griffausführungen 149 (Griff-Sortiment 1) und 150 (Griff-Sortiment 2B) eingesetzt werden. Alle Nachtschränke und Kommoden werden standardmäßig mit schwarzen, runden, höhenverstellbaren Füßen (Höhe 2 cm) ausgestattet.

Nachtschränke		Höhe 48 cm		Aufpreise für	
mit Holz-Oberplatte					
	Breite 40 cm	B40 H48 T42		Griffe aus Griff-Sortiment 2 Griffleisten aus Sortiment 2B	95 602 95 740
		N°	41 533 05		
	EUR	PG 1	PG 3		
	EUR	PG 4	PG 5		
	Breite 50 cm	B50 H48 T42		Griffe aus Griff-Sortiment 2 Griffleisten aus Sortiment 2B	95 602 95 740
		N°	41 593 05		
	EUR	PG 1	PG 3		
	EUR	PG 4	PG 5		
	Breite 60 cm	B60 H48 T42		Griffe aus Griff-Sortiment 2 Griffleisten aus Sortiment 2B	95 602 95 740
		N°	41 597 05		
	EUR	PG 1	PG 3		
	EUR	PG 4	PG 5		

Akaro**Nachtschränke in Höhe 55 cm**

Die vielfältigen Farbausführungen entnehmen Sie bitte der „Programm-Übersicht“ auf der ersten Seite dieses Programms.

Alle Schubkästen mit
Teilauszug, Selbsteinzug
und Dämpfung



Preisgruppe PG 1: Dekore
Preisgruppe PG 3: Gläser glänzend
Preisgruppe PG 4: Gläser matt
Preisgruppe PG 5: Glanzlack

Schubkastenhöhe H1 = ca. 13 cm
Schubkastenhöhe H2 = ca. 19 cm

Schubkasteninnenfarbe
Leinenoptik Twist

Bitte zu allen Typen angeben, welche Griffausführung gewünscht wird.

Bitte beachten: Bei Glasfronten können nur die Griffausführungen 149 (Griff-Sortiment 1) und 150 (Griff-Sortiment 2B) eingesetzt werden. Alle Nachtschränke und Kommoden werden standardmäßig mit schwarzen, runden, höhenverstellbaren Füßen (Höhe 2 cm) ausgestattet.

Nachtschränke		Höhe 55 cm		Aufpreise für	
mit Holz-Oberplatte					
	Breite 40 cm	B40 H55 T42		Griffe aus Griff-Sortiment 2 Griffleisten aus Sortiment 2B	95 603 95 741
	N°	41 532 05			
	EUR	PG 1	PG 3		
	EUR	PG 4	PG 5		
	Breite 50 cm	B50 H55 T42		Griffe aus Griff-Sortiment 2 Griffleisten aus Sortiment 2B	95 603 95 741
	N°	41 592 05			
	EUR	PG 1	PG 3		
	EUR	PG 4	PG 5		
	Breite 60 cm	B60 H55 T42		Griffe aus Griff-Sortiment 2 Griffleisten aus Sortiment 2B	95 603 95 741
	N°	41 598 05			
	EUR	PG 1	PG 3		
	EUR	PG 4	PG 5		

Akaro

Nachtschränke in Höhe 61 cm

Die vielfältigen Farbausführungen entnehmen Sie bitte der „Programm-Übersicht“ auf der ersten Seite dieses Programms.

Alle Schubkästen mit
Teilauszug, Selbsteinzug
und Dämpfung



Preisgruppe PG 1: Dekore
 Preisgruppe PG 3: Gläser glänzend
 Preisgruppe PG 4: Gläser matt
 Preisgruppe PG 5: Glanzlack

Schubkastenhöhe H2 = ca. 19 cm

Schubkasteninnenfarbe
Leinenoptik Twist

Bitte zu allen Typen angeben, welche Griffausführung gewünscht wird.

Bitte beachten: Bei Glasfronten können nur die Griffausführungen 149 (Griff-Sortiment 1) und 150 (Griff-Sortiment 2B) eingesetzt werden. Alle Nachtschränke und Kommoden werden standardmäßig mit schwarzen, runden, höhenverstellbaren Füßen (Höhe 2 cm) ausgestattet.

Nachtschränke		Höhe 61 cm		Aufpreise für	
mit Holz-Oberplatte					
	Breite 40 cm	B40 H61 T42		Griffe aus Griff-Sortiment 2 Griffleisten aus Sortiment 2B	95 603 95 741
	N°	41 531 05			
	EUR	PG 1	PG 3		
	EUR	PG 4	PG 5		
	Breite 50 cm	B50 H61 T42		Griffe aus Griff-Sortiment 2 Griffleisten aus Sortiment 2B	95 603 95 741
	N°	41 591 05			
	EUR	PG 1	PG 3		
	EUR	PG 4	PG 5		

Kommoden in Höhe 80 cm

Die vielfältigen Farbausführungen entnehmen Sie bitte der „Programm-Übersicht“ auf der ersten Seite dieses Programms.

Alle Schubkästen mit Teilauszug, Selbsteinzug und Dämpfung







Preisgruppe PG 1: Dekore
Preisgruppe PG 3: Gläser glänzend
Preisgruppe PG 4: Gläser matt
Preisgruppe PG 5: Glanzlack

Schubkastenhöhe H2 = ca. 19 cm
Schubkastenhöhe H3 = ca. 25 cm

Schubkasteninnenfarbe
Leinenoptik Twist

Bitte zu allen Typen angeben, welche Griffausführung gewünscht wird.

Bitte beachten: Bei Glasfronten können nur die Griffausführungen 149 (Griff-Sortiment 1) und 150 (Griff-Sortiment 2B) eingesetzt werden. Alle Nachtschränke und Kommoden werden standardmäßig mit schwarzen, runden, höhenverstellbaren Füßen (Höhe 2 cm) ausgestattet.

Kommoden		Höhe 80 cm		Aufpreise für	
mit Holz-Oberplatte					
	Breite 50 cm	B50 H80 T42		Griffe aus Griff-Sortiment 2	95 604
	N°	43 754 05		Griffleisten aus Sortiment 2B	95 743
	EUR	PG 1	PG 3		
	4 Schubkästen	EUR	PG 4	PG 5	
	Breite 80 cm	B80 H80 T42		Griffe aus Griff-Sortiment 2	95 603
	N°	43 784 05		Griffleisten aus Sortiment 2B	95 742
	EUR	PG 1	PG 3		
	3 Schubkästen	EUR	PG 4	PG 5	
	Breite 100 cm	B100 H80 T42		Griffe aus Griff-Sortiment 2	95 604
	N°	43 802 05		Griffleisten aus Sortiment 2B	95 750
	EUR	PG 1	PG 3		
	4 Schubkästen	EUR	PG 4	PG 5	
	Breite 100 cm	B100 H80 T42 Aufteilung 50/50 cm		Griffe aus Griff-Sortiment 2	95 605
	N°	43 804 05		Griffleisten aus Sortiment 2B	95 745
	EUR	PG 1	PG 3		
	1-türig Türanschlag links 4 Schubkästen 1 Fachboden	EUR	PG 4	PG 5	
	Breite 100 cm	B100 H80 T42 Aufteilung 50/50 cm		Griffe aus Griff-Sortiment 2	95 605
	N°	43 805 05		Griffleisten aus Sortiment 2B	95 745
	EUR	PG 1	PG 3		
	1-türig Türanschlag rechts 4 Schubkästen 1 Fachboden	EUR	PG 4	PG 5	

Akaro

Kommoden in Höhe 80 cm

Die vielfältigen Farbausführungen entnehmen Sie bitte der „Programm-Übersicht“ auf der ersten Seite dieses Programms.

Alle Schubkästen mit Teilauszug, Selbstzug und Dämpfung



Preisgruppe PG 1: Dekore
Preisgruppe PG 3: Gläser glänzend
Preisgruppe PG 4: Gläser matt
Preisgruppe PG 5: Glanzlack

Schubkastenhöhe H2 = ca. 19 cm
Schubkastenhöhe H3 = ca. 25 cm

Schubkasteninnenfarbe
Leinenoptik Twist

Bitte zu allen Typen angeben, welche Griffausführung gewünscht wird.

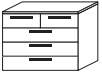
Bitte beachten: Bei Glasfronten können nur die Griffausführungen 149 (Griff-Sortiment 1) und 150 (Griff-Sortiment 2B) eingesetzt werden. Alle Nachtschränke und Kommoden werden standardmäßig mit schwarzen, runden, höhenverstellbaren Füßen (Höhe 2 cm) ausgestattet.

Kommoden		Höhe 80 cm		Aufpreise für	
mit Holz-Oberplatte					
Breite 100 cm		B100 H80 T42		Griffe aus Griff-Sortiment 2	
	N°	43 803 05		Griffleisten aus Sortiment 2B	
		PG 1	PG 3		
		PG 4	PG 5		
	5 Schubkästen	EUR			
Breite 120 cm		B120 H80 T42		Griffe aus Griff-Sortiment 2	
	N°	48 219 05		Griffleisten aus Sortiment 2B	
	EUR	PG 1	PG 3		
	EUR	PG 4	PG 5		
	3 Schubkästen	EUR			
Breite 150 cm		B150 H80 T42 Aufteilung 50/50/50 cm		Griffe aus Griff-Sortiment 2	
	N°	48 269 05		Griffleisten aus Sortiment 2B	
	EUR	PG 1	PG 3		
	EUR	PG 4	PG 5		
	2-türig 4 Schubkästen 2 Fachböden	EUR			

Anstellregal für Kommoden in Höhe 80 cm und Zubehör

Farbausführung wählen:		
P9 Polarweiß	NEU!	J9 Sibiu-Lärche-Nachbildung
P1 Perla		Q9 Jackson-Eiche-Nachbildung
S9 Seidengrau		M1 Sonoma-Eiche-Nachbildung
Y1 Terra		B1 Platin-Eiche-Nachbildung
L1 Basalt		K1 Artisan-Eiche-Nachbildung
		U9 Riviera-Eiche-Nachbildung
		A1 Macadamia-Nussbaum-Nachbildung
		C9 Chocolate-Eiche-Nachbildung
		NEU!

*Dimmbares LED-Lichtband (F; BEL110-Wessel), warmweiß, mit nicht austauschbaren Leuchtmitteln, Aktivierung per Fernbedienung

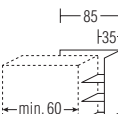
Anstellregal		LED-Lichtband	
zur Montage links oder rechts neben Kommoden in Höhe 80 cm		für Anstellregal	
	N°		Länge 126 cm
Anstellregal mit 3 Fachböden (25 mm)	44 028 00		97 931 01
EUR		LED-Lichtband*	EUR

Beimöbel-Programm **Akaro**

Kommoden in Höhe 100 cm

Die vielfältigen Farbausführungen entnehmen Sie bitte der „Programm-Übersicht“ auf der ersten Seite dieses Programms.

Alle Schubkästen mit Teilauszug, Selbsteinzug und Dämpfung

Preisgruppe PG 1:	Dekore
Preisgruppe PG 3:	Gläser glänzend
Preisgruppe PG 4:	Gläser matt
Preisgruppe PG 5:	Glanzlack

Schubkastenhöhe H2 = ca. 19 cm

Schubkasteninnenfarbe
Leinenoptik Twist

Bitte zu allen Typen angeben, welche Griffausführung gewünscht wird.
Bitte beachten: Bei Glasfronten können nur die Griffausführungen 149 (Griff-Sortiment 1) und 150 (Griff-Sortiment 2B) eingesetzt werden.
Alle Nachtschränke und Kommoden werden standardmäßig mit schwarzen, runden, höhenverstellbaren Füßen (Höhe 2 cm) ausgestattet.

Kommoden	Höhe 100 cm	Aufpreise für	
mit Holz-Oberplatte			
Breite 100 cm	B100 H100 T42 wird zerlegt geliefert 43 823 05	Griffe aus Griff-Sortiment 2	95 606
N°		Griffleisten aus Sortiment 2B	95 754
EUR	PG 1	PG 3	
EUR	PG 4	PG 5	

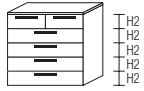

6 Schubkästen















Zubehör für Kommoden

Farbausführung
X1 Leinenoptik Twist

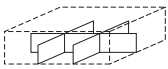
Fachboden für Kommoden			
	zusätzlicher Fachboden für Kommoden in Breite 50 cm	N°	B48 T37 Stärke 16 mm 92 393 00
		EUR	

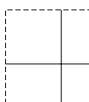
Beimöbel-Programm Zubehör

Schubkastenunterteilungen für Nachtschränke und Kommoden

Farbausführung				
X1 Leinenoptik Twist				
Schubkastenunterteilungen H1	für Breite 40 cm	für Breite 50 cm	für Breite 60 cm	
für Schubkastenhöhe H1	B32 H4,5 T34 6 Fächer  N° 91 351 40	B42 H4,5 T34 6 Fächer  N° 91 351 50	B52 H4,5 T34 6 Fächer  N° 91 351 60	
	Schubkastenunterteilung			
Schubkastenunterteilungen H2	für Breite 40 cm	für Breite 50 cm	für Breite 60 cm	für Breite 100 cm
für Schubkastenhöhe H2	B32 H9,5 T34 4 Fächer  N° 91 352 40	B42 H9,5 T34 4 Fächer  N° 91 352 50	B52 H9,5 T34 6 Fächer  N° 91 352 60	B92 H9,5 T34 8 Fächer  N° 91 352 10
	Schubkastenunterteilung			
Schubkastenunterteilungen H3	für Breite 40 cm	für Breite 50 cm	für Breite 60 cm	für Breite 80 cm
für Schubkastenhöhe H3	B32 H12,5 T34 4 Fächer  N° 91 353 40	B42 H12,5 T34 4 Fächer  N° 91 353 50	B52 H12,5 T34 6 Fächer  N° 91 353 60	B72 H12,5 T34 6 Fächer  N° 91 353 80
	Schubkastenunterteilung			
	für Breite 120 cm			
	B112 H12,5 T34 8 Fächer  N° 91 353 12			
	EUR			

Beimöbel-Programm Zubehör

Hängespiegel

Farbe der Spiegeleinfassung wählen:	
G15	Alu-matt
G35	Chrom

Hängespiegel			
Montage an Wand			
	Grauspiegel Montage horizontal oder vertikal	N°	B104 H76 49 017 00

Hängespiegel

Farbausführung der Trägerplatte wählen:			
P9	Polarweiß		
P1	Perla	NEU!	
S9	Seidengrau		
Y1	Terra		
L1	Basalt		
J9	Sibiu-Lärche-Nachbildung		
Q9	Jackson-Eiche-Nachbildung	NEU!	
M1	Sonoma-Eiche-Nachbildung		
B1	Platin-Eiche-Nachbildung		
K1	Artisan-Eiche-Nachbildung	NEU!	
U9	Riviera-Eiche-Nachbildung		
A1	Macademia-Nussbaum-Nachbildung		
C9	Chocolate-Eiche-Nachbildung	NEU!	

Hängespiegel			
Montage an Wand			
	Trägerplatte mit Kristallspiegel (BxH 86x49 cm) Montage horizontal oder vertikal	N° EUR	B96 H59 49 028 00