

Möbel LETZ

Finden und Wohlfühlen



Typenplan

Metis 21 von Hülsta - Polsterbett dark-brown

Wichtiger Hinweis für Sie

Etwaige Hinweise des Herstellers in dieser Produktinformation, die sich auf die Gewährleistung beziehen, haben für Sie keinerlei Bindungswirkung und können von Ihnen ignoriert werden. Ihre gesetzlichen Gewährleistungsrechte als Verbraucher uns gegenüber, als Ihrem Verkäufer, werden dadurch in keiner Weise berührt oder eingeschränkt. Sie können sich wegen aller Mängel jederzeit an uns wenden. Darüber hinaus gehende Herstellergarantien bleiben natürlich unberührt.

Möbel Letz GmbH
Am Gewerbepark 11
06895 Zahna-Elster

Tel.: 035383 - 6018 50

Fax.: 035383 - 6018 17

METIS 21

SCHLAFEN





METIS 21

Hochglanz trifft Supermatt.

Was sieht hochspannend aus und wirkt zutiefst beruhigend? Hochglanzflächen und supermatte Strukturen haben etwas gemeinsam: Sie ziehen alle Blicke auf sich. Tief und glatt wie das Meer, sorgen Glanz und Reflexion für entspannende optische Weite. Aber auch die samtige Mattoptik strahlt sanfte Ruhe aus. Die edlen Oberflächen spiegeln den Stil des Zuhauses im individuellen Interior Design wider.

Metis 21 bringt Hochglanzmöbel hervor, die jede Raumgestaltung bereichern. Edel, elegant, extravagant. Wir entwickeln makellos glänzende oder supermatte Oberflächen in zahlreichen Arbeitsschritten und behutsamer Handarbeit. Der hochwertige Lack des Korpus eignet sich trotz exklusiver Optik bestens für den täglichen Gebrauch.

Metis 21 strahlt – durch effektvolle Kontraste und das Zusammenspiel moderner Materialien. Gegensätze machen das Schlafzimmerprogramm aufregend edel: Hochglanz trifft auf samtige Supermattoberflächen, Hochglanz auf Chrom. Metis 21 verbindet eine klare Designlinie mit durchdachtem Komfort für erholsamen Schlaf. Das smarte Lichtdesign setzt ebenso spannende Akzente wie die clever integrierten Highlights aus Chrom. Aufregend attraktive Schrank- und Beimöbel sorgen im entspanntesten aller Räume für eine allzeit aufgeräumte Optik.

Inhaltsverzeichnis

	Seite
Programmeinführung, Ausführungsübersichten, wichtige Hinweise	2-4
Vorzugskombinationen	5-7
Dreh-, falt- und Schiebetürenschränke	8-14
Betten, Bettenzubehör	16-17
Beimöbel	18
Winkelborde, Spiegel	19
Allgemeine Informationen:	
Sonderanfertigungen, Sonderartikel	20-21
Schaltmöglichkeiten für Beleuchtung	22-23
Nutzbare Bettinnenhöhe und Bodenfreiheit	24
Wichtige Hinweise: Wandbeschaffenheit / Montageanleitung	25



Ausführungsübersichten

Kleiderschränke

Ausführungs-Nr.	Schrankaußenkorpus und Passepartout	Ausführungs-Nr.	Schrankfront Dreh- und Falttüren-schränke	Ausführungs-Nr.	Schrankfront Schiebetürenschränke
1058 2493	Lack reinweiß Supermatt schwarz	0700 2493	Hochglanz reinweiß Supermatt schwarz	1749 2480	hinterlackiertes Glas, reinweiß hinterlackiertes Glas, supermatt schwarz

Ausführungswechsel

Die Modell-Nr. für Schrankaußenkorpus, Schrankfront und Passepartout sind separat anzugeben, da Farbkombinationen möglich sind. Schrankinnenkorpus sowie Schrankinnenausstattung grundsätzlich in Lack weiß.

Betten

Ausführungs-Nr.	Betten	Ausführungs-Nr.	Nackenkissen
0700 2493	Hochglanz reinweiß Supermatt schwarz hülsta-Bezugskollektion	S451 S454 M238	Kunstleder mit Struktur weiß Kunstleder mit Struktur anthrazit Kunstleder grau-beige

Materialkennzeichnung Kunstleder mit Struktur:
oben: 100% Polyurethan; unten: 41% Leder, 39% Polyethylen, 20% Baumwolle
Materialkennzeichnung Kunstleder:
oben: 100% Polyurethan; unten: 41% Leder, 39% Polyester, 20% Baumwolle

Beimöbel

Ausführungs-Nr.	Beimöbelaußenkorpus und -front	Ausführungs-Nr.	Beimöbelabdeckplatten
0700 2493	Hochglanz reinweiß Supermatt schwarz	1749 2480	hinterlackiertes Glas, reinweiß hinterlackiertes Glas, supermatt schwarz

Ausführungswechsel

Bei den Beimöbeln besteht die Möglichkeit, Außenkorpus, Front und Abdeckplatte in unterschiedlichen Ausführungen zu bestellen. Geben Sie in diesem Fall die Modell-Nr. für Außenkorpus, Front und Abdeckplatte separat an. Bitte deutlich im Auftrag angeben!
Beimöbelinnenkorpus grundsätzlich Melaminharz-beschichtet weiß.

Griffausführung Dreh-/Falttürenschränke

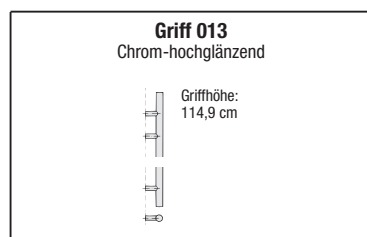

Griffausführung Beimöbel

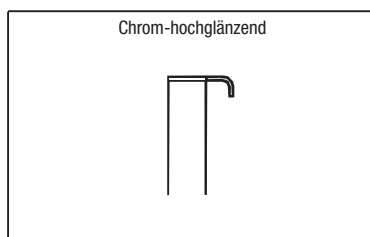

Wandbefestigung

Wichtige Hinweise: Generell sind Sie als Händler/Fachmonteur für die fachgerechte Wandbefestigung der Möbel verantwortlich. Daher sollte diese Wandbefestigung auch nur durch entsprechend geschulte Fachmonteure durchgeführt werden. Für nahezu alle Elemente wird seitens hülsta Material zur Wandbefestigung mitgeliefert, von dem Sie aus Sicherheits- und Konstruktionsgründen Gebrauch machen sollten. Das von hülsta mitgelieferte Befestigungsmaterial (Dübel, Schrauben) ist ausschließlich für die Befestigung von Bauteilen an Beton der Festigkeitsklasse C12/15 geeignet.

Für andere Baustoffe (siehe separate Baustofftabelle im Kapitel Wandbeschaffenheit) bieten wir Ihnen ein Montage-Mörtelset als Bestelltype an. Beachten Sie bitte, dass auch dieses Montage-Mörtelset nur für die in der Baustofftabelle aufgeführten Baustoffe geeignet ist. Bei abweichender Beschaffenheit (z.B. Gipskarton- oder Leichtbauwände) ist eine andere, der Belastung angemessene Befestigung bauseits vorzunehmen. Bitte beachten Sie, dass bei unsachgemäßer Befestigung der Möbel an der Wand ein Risiko des Herabfallens bzw. Umkippens besteht – besonders bei Verwendung von bauseitig beschafften, alternativen Befestigungsmaterialien.

Aufgrund oben genannter Sachverhalte ist die Wandbeschaffenheit vor Vertragsabschluss daher unbedingt abzufragen.

Kennzeichnungen an den Typenlistenzeichnungen / Montagehinweise für Hängeelemente

Kennzeichnungen an den Typenlistenzeichnungen / Montagehinweise für Hängeelemente

3
4

Der Großteil der Möbel hat zwei Wandbefestigungspunkte (= Anzahl an Trägerplatten), wenn diese als Hängeelemente eingeplant werden. Dieses wird nicht explizit in der Typenliste erwähnt. Bei einer abweichenden Anzahl an Wandbefestigungspunkten (= Trägerplatten) wird dieses an den Zeichnungen in der Typenliste mit Zahlen in schwarzen Feldern gekennzeichnet. Beachten Sie bitte hierzu unbedingt die Informationen und Hinweise im Kapitel „Wandbeschaffenheit“!

Auslieferungshinweise

Auslieferungshinweise:

Der Großteil der Elemente wird standardmäßig **komplett verleimt** geliefert, der Korpus ist dementsprechend **nicht demontierbar**. Es gelten jedoch **Ausnahmen**:

Einige Korpusse werden komplett geliefert, können jedoch beim Endkunden **in Einzelteile demontiert werden**. Diese Typen sind in der Typenliste mit **1** gekennzeichnet.

Einige Korpusse werden aufgrund ihrer Abmessung **in Einzelteilen zerlegt** geliefert. Diese Typen sind in der Typenliste mit **2** gekennzeichnet.

Die Fronten mit der Ziffer **2** werden separat mitgeliefert und sind somit immer (de-)montierbar.

Vorzugskombinationen

Bitte auch die Matratzen und Federholzrahmen in der Typenliste „SCHLAFSYSTEME“ beachten!

METIS 21

Vorzugskombinationen bestehend aus einer **Bettanlage** (Bett und zwei Hängekonsolen) und einem **Dreh- oder Falttürenschränk**.
Den Preis einer gesamten Vorzugskombination (Bettanlage und Kleiderschrank) entnehmen Sie den grau hinterlegten Feldern!

Sonderanfertigungen bei Vorzugskombinationen sind möglich! **Preisstellung:** Vorzugskombination + 15% zzgl. aller gewünschten Sonderanfertigungen (siehe „Sonderanfertigungen“)!
Hinweis: Höhenkürzungen der Kleiderschränke sind weiterhin kostenlos!

Wichtig: Wählen Sie ein Bett (alle Bettenmaße sind möglich – bitte Typennummer angeben; siehe Seite 16), zwei Hängekonsolen (Konsolentype 5061 ist möglich; siehe Seite 18) sowie einen der unten aufgeführten Schränke aus.

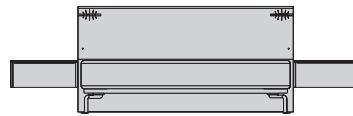

	mit Drehüren	mit Falttüren	Aufpreis für Passepartout	Aufpreis für Kleiderschrank-Beleuchtung
5-türiger Dreh- oder Falttürenschränk (mittleres Element immer mit Drehtür, rechts angeschlagen) 252 cm breit 	A8416	A8417	303	3x 396
	-	-	-	3x -
6-türiger Dreh- oder Falttürenschränk 302 cm breit 	A8436	A8437	304	3x 396
	-	-	-	3x -
6-türiger Dreh- oder Falttürenschränk (mittleres Element mit Drehtüren und Schubladen) 302 cm breit 	A8446	A8447	304	3x 396
	-	-	-	3x -

Vorzugskombinationen

Bitte auch die Matratzen und Federholzrahmen in der Typenliste „SCHLAFSYSTEME“ beachten!





Vorzugskombinationen bestehend aus einer **Bettanlage** (Bett und zwei Hängekonsolen) und einem **Schiebetürenschränk**.
Den Preis einer gesamten Vorzugskombination (Bettanlage und Kleiderschrank) entnehmen Sie den grau hinterlegten Feldern!

Sonderanfertigungen bei Vorzugskombinationen sind möglich! **Preisstellung:** Vorzugskombination + 15% zzgl. aller gewünschten Sonderanfertigungen (siehe „Sonderanfertigungen“)!
Hinweis: Höhenkürzungen der Kleiderschränke sind weiterhin kostenlos!

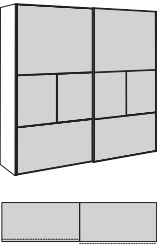
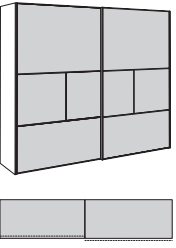
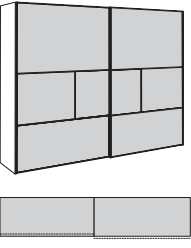
Wichtig: Wählen Sie ein Bett (alle Bettenmaße sind möglich – bitte Typennummer angeben; siehe Seite 16), zwei Hängekonsolen (Konsolentype 5061 ist möglich; siehe Seite 18) sowie einen der unten aufgeführten Schränke aus.

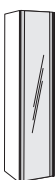
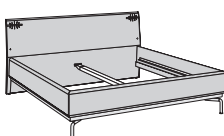
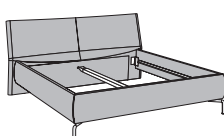

	mit Schiebetüren	Aufpreis für Kleiderschrank-Beleuchtung
2-türiger Schiebetürenschränk 242 cm breit 	B82242 -	Für diese Schrankkombination empfehlen wir 2 LED-Aufbau-leuchten. 2x 3961 2x -
2-türiger Schiebetürenschränk 272 cm breit 	B82272 -	Für diese Schrankkombination empfehlen wir 2 LED-Aufbau-leuchten. 2x 3961 2x -
2-türiger Schiebetürenschränk 302 cm breit 	B82302 -	Für diese Schrankkombination empfehlen wir 2 LED-Aufbau-leuchten. 2x 3961 2x -

Zusatzausstattung für Kleiderschränke												
<p>Aufpreis für Spiegel Jede Schranktür kann wahlweise mit einem Spiegel (senkrecht facettiert) ausgestattet werden, für den ein Aufpreis berechnet wird. Spiegel sind nicht möglich bei Schiebetürenschränken.</p>												
		<p>Spiegel-Aufpreis pro Drehtür / Falлтürenflügel</p>										
<p>Diese Leuchten enthalten eingebaute LED-Lampen. Die Lampen können in der Leuchte nicht ausgetauscht werden. 12 V</p>												
<p>Funkfernbedienung Mehrpreis für Funkfernbedienung mit Farbtemperaturwechsel (Sender + Empfänger) Type 2119 -</p>		<p>LED-Aufbauleuchte Aufpreis für jede weitere Leuchte (3,2 W) Type 396 -</p>										
Zusatzausstattung für Betten												
<p>Bett Standardausführung: Bett wie in Abbildung 1</p>		<p>Aufpreis für Polsterbett (wie in Abbildung 2)</p>										
 <p>Abb. 1</p>  <p>Abb. 2</p>		<p>Bezugspreisgruppe</p> <table border="1"> <thead> <tr> <th>I</th> <th>II</th> <th>III</th> </tr> </thead> <tbody> <tr> <td>1000</td> <td>1000</td> <td>1000</td> </tr> <tr> <td>-</td> <td>-</td> <td>-</td> </tr> </tbody> </table>		I	II	III	1000	1000	1000	-	-	-
I	II	III										
1000	1000	1000										
-	-	-										
<p>2 Nackenkissen rechteckig; ca. je 28 cm hoch, 55 cm breit; 7 cm stark; Bezug aus Kunstleder. Montage an Polsterbetten ist nicht möglich.</p>		<p>Preis pro Paar: 801 -</p>										
<p>LED-Kopfteilbeleuchtung Schaltung im Kopfteil; Montage an Polsterbetten und nachträgliche Montage ist nicht möglich.</p>		<p>2x 3,2 W 891 -</p>										
<p>LED-Bettseitenbeleuchtung edelstahlfarbig; schwenkbare LED-Anbauleuchte mit Bewegungssensor und einstellbarer Laufzeit. 12 V</p>		<p>0,9 W 895 -</p>										
Zusatzausstattung für Konsolen												
<p>Konsolen Standardausführung: Hängekonsole mit 1 Schublade (wie in Abbildung 1)</p>		<p>Aufpreis für Konsole mit 2 Schubladen (wie in Abbildung 2; Aufpreis je Konsole)</p>	<p>Aufpreis für Konsole mit 3 Schubladen (wie in Abbildung 3; Aufpreis je Konsole)</p>									
 <p>Abb. 1</p>  <p>Abb. 2</p>  <p>Abb. 3</p>		<p>4001 -</p>	<p>4002 -</p>									

Dreh-, falt- und Schiebetürenchränke

Schränke nach der Endlosbauweise

Dreh- und Falttürenchränke können endlos geplant und miteinander kombiniert werden. Infolge unterschiedlicher Elementbreiten lassen sich eine Fülle von Schrankbreiten erzielen. Dadurch kann die zur Verfügung stehende Stellfläche optimal genutzt werden. Für jede Schrankkombination gilt das erste Element von links als Grundelement, das beide Außenseiten beinhaltet. Es kann immer nur 1 Grundelement eingeplant werden. Bei Weiterbau mit Anbauelementen wird die rechte Außenseite vom Grundelement als Schrankabschluss eingesetzt. Bei eintürigen Drehtüren- sowie bei Falttürenchränken kann zwischen linkem und rechtem Türanschlag gewählt werden. Die untenstehenden Grafiken sollen einen Ausschnitt aus dem Schranksortiment wiedergeben.

Innenausstattung je Element: 2 Einlegeböden, 1 Kleiderstange.

Schränkeninnenkorpus und Innenausstattung in Lack weiß.

Maße Dreh- und Falttürenchränke

	ohne Passepartout	mit Passepartout	mit LED-Aufbauleuchte	mit Passepartout und LED-Aufbauleuchte
Höhen inkl. Sockel	229,6 cm	232,5 cm	233,7 cm	236,6 cm
Höhenkürzungen in Abständen von 1,0 cm ohne Mehrpreis				
Tiefen	61,0 cm	61,5 cm	63,2 cm	63,2 cm
Breiten	siehe Seite 9-12			

Schränkbeispiele

6-türiger Dreh-/Falttürenschrank 242 cm breit

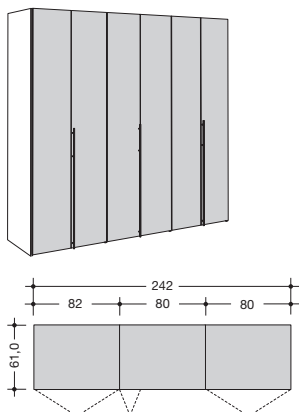

Dreh- und Falttürenchränke

- Dreh- und Falttürenchränke können endlos geplant und miteinander kombiniert werden
- Passepartout, Spiegelfronten und Beleuchtung gegen Aufpreis
- Drehtüren-Eckschrank 45°
- überbreite Panorama-Elemente in 160/162 und 200/202 cm Breite ohne Mittelwand
- Drehtürenchränke:
Elementaußenbreiten: 42, 52, 82, 102 cm (Grundelemente)
40, 50, 80, 100 cm (Anbauelemente)
Elementinnenbreiten: 38, 48, 78, 98 cm
- Falttürenchränke:
Elementaußenbreiten: 82, 102, 162, 202 cm (Grundelemente)
80, 100, 160, 200 cm (Anbauelemente)
Elementinnenbreiten: 78, 98, 158, 198 cm
- Außentiefe: 61,0 cm
- Innentiefe: 56,0 cm
- Türöffnungswinkel: ca. 110°

Bitte beachten Sie bei der Ermittlung der Gesamtbreite bei Einsatz des Passepartouts rechts und links je 1,7 cm Überstand!

Schiebetürenchränke

- Schiebetüren mit hinterlackierter Glasfront
- Schrankaußenbreiten: 242, 272, 302 cm
- Elementinnenbreiten: 118, 133, 148 cm
- Außentiefe: 66,9 cm (mit Griff)
- Innentiefe: 56,0 cm

Beleuchtung

Alle Dreh-, falt- und Schiebetürenchränke sind wahlweise mit LED-Aufbauleuchten lieferbar. Die LED-Aufbauleuchte wird über jedem Element - ob 1-türig oder 2-türig -, 12 V; 2,4 W (Ausnahme Panorama-Element und Schiebetürenchränke: zwei LED-Aufbauleuchten) eingeplant. Auf Wunsch kann mittig über jeder Tür eine LED-Aufbauleuchte eingeplant werden. Es besteht ebenso die Möglichkeit, einzelne Leuchten gegen Minderpreis abziehen. In jedem Fall ist eine Grundriss-skizze zu erstellen. Die Schaltung der Beleuchtung erfolgt standardmäßig durch einen außenliegenden Fußschalter. Als Alternative ist aber auch eine Funkfernbedienung möglich, für die ein Aufpreis berechnet wird. Die Funkfernbedienung beinhaltet einen Sender und einen Empfänger, mit dem sich die gesamte LED-Beleuchtung ein- und ausschalten lässt. Bei Einsatz der Funkfernbedienung entfällt der Fußschalter.

Achtung: Bei Einplanung des Passepartouts ist zu beachten, dass der Abstand zur Decke mindestens 2,0 cm betragen muss.

Funkfernbedienung

Mehrpreis für Funkfernbedienung mit Farbtemperaturwechsel

(Sender + Empfänger) Type

2119 -

LED-Aufbauleuchte

Aufpreis für jede weitere Leuchte (3,2 W)

Type

396 -



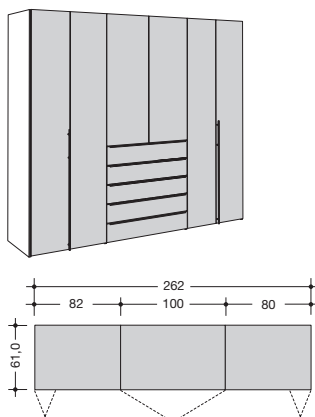

Diese Leuchten enthalten eingebaute LED-Lampen. Die Lampen können in der Leuchte nicht ausgetauscht werden. 12 V

6-türiger Dreh-/Falttürenschrank (mittleres Element mit Drehtüren und Schubladen) 262 cm breit

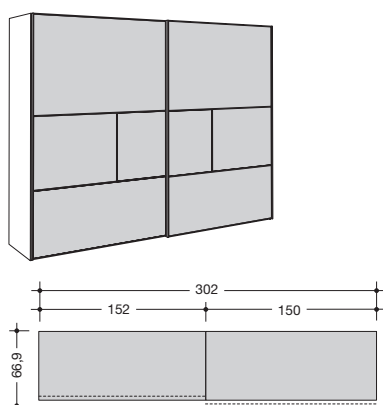

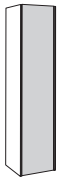

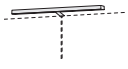

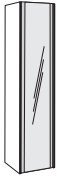
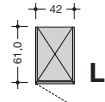
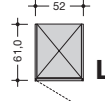
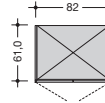
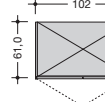
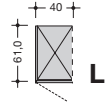
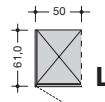
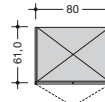
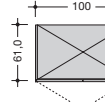
2-türiger Schiebetürenschrank 302 cm breit



<p>Drehtürenschränke</p> <p>Höhe: 229,6 cm (Höhe mit Passepartout und/oder LED-Aufbauleuchte: siehe Tabelle auf Seite 8 rechts oben; Höhenkürzungen in Abständen von 1,0 cm ohne Mehrpreis)</p> <p>Breite: siehe Tabelle</p> <p>Tiefe: 61,0 cm (Tiefe mit Passepartout und/oder LED-Aufbauleuchte: siehe Tabelle auf Seite 8 rechts oben)</p> <p>Innenausstattung je Element: 2 Einlegeböden, 1 Kleiderstange.</p> <p>Schränkenkorpus und Innenausstattung in Lack weiß.</p>	 <p>Korpustiefe: 59,0 cm Frontstärke: 2,0 cm Gesamttiefe (ohne Griffe): 61,0 cm</p>	<p>Aufpreis für Passepartout</p> 	<p>Aufpreis für LED-Aufbauleuchte</p> <p>je Element: 1 Leuchte</p>  	<p>Aufpreis für Spiegel Jede Schranktür kann wahlweise mit einem Spiegel (senkrecht facettiert) ausgestattet werden, für den ein Aufpreis berechnet wird.</p> 
<p>Grundelemente mit 2 Außenseiten (je 2 cm stark)</p> <p>Für jede Schrankkombination gilt das erste Element von links als Grundelement, das beide Außenseiten beinhaltet. Es kann immer nur 1 Grundelement eingeplant werden. Bei Weiterbau mit Anbauelementen gilt die rechte Außenseite als Schrankabschluss.</p>		<p>Bitte beachten Sie ebenso die funktionale und hochwertige Schränkenausstattung in der separaten Typenliste „Schränkeninnenausstattung“ sowie Sonderartikel und mögliche Sonderanfertigungen.</p>		
 <p>Element 1-türig, links oder rechts, 42 cm breit</p>	<p>A02011 L A02012 R</p> <p>-</p>	<p>341</p> <p>-</p>		
 <p>Element 1-türig, links oder rechts, 52 cm breit</p>	<p>A2011 L A2012 R</p> <p>-</p>	<p>342</p> <p>-</p>		
 <p>Element 2-türig, 82 cm breit</p>	<p>A0202</p> <p>-</p>	<p>343</p> <p>-</p>		
 <p>Element 2-türig, 102 cm breit</p>	<p>A202</p> <p>-</p>	<p>344</p> <p>-</p>	<p>396</p> <p>-</p>	<p>Bitte in Frontskizze genau kennzeichnen bzw. im Auftrag angeben (von links), welche Drehtüren mit Spiegel ausgestattet werden sollen.</p> <p>Spiegel-Aufpreis pro Drehtür:</p> <p>-</p>
<p>Anbauelemente mit 1 Mittelseite (2 cm stark)</p>				
 <p>Element 1-türig, links oder rechts, 40 cm breit</p>	<p>A00011 L A00012 R</p> <p>-</p>	<p>346</p> <p>-</p>		
 <p>Element 1-türig, links oder rechts, 50 cm breit</p>	<p>A0011 L A0012 R</p> <p>-</p>	<p>347</p> <p>-</p>		
 <p>Element 2-türig, 80 cm breit</p>	<p>A0002</p> <p>-</p>	<p>348</p> <p>-</p>		
 <p>Element 2-türig, 100 cm breit</p>	<p>A002</p> <p>-</p>	<p>349</p> <p>-</p>		

Drehtürenschränke mit Schubladen

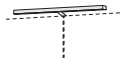
Bitte beachten Sie bei jeder Planung je 2,0 cm Montageluft zur Decke und zur Seite!

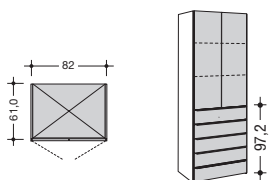
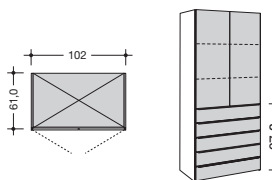
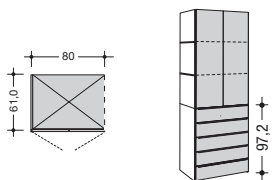
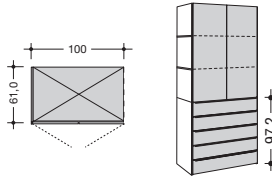
<p>Drehtürenschränke mit Schubladen</p> <p>Höhe: 229,6 cm (Höhe mit Passepartout und/oder LED-Aufbauleuchte: siehe Tabelle auf Seite 8 rechts oben; Höhenkürzungen in Abständen von 1,0 cm ohne Mehrpreis)</p> <p>Breite: siehe Tabelle</p> <p>Tiefe: 61,0 cm (Tiefe mit Passepartout und/oder LED-Aufbauleuchte: siehe Tabelle auf Seite 8 rechts oben)</p> <p>Innenausstattung je Element: 2 Einlegeböden</p> <p>Schrankinnenkorpus und Innenausstattung in Lack weiß.</p>	 <p>Korpustiefe: 59,0 cm Frontstärke: 2,0 cm Gesamttiefe (ohne Griffe): 61,0 cm</p>	<p>Aufpreis für Passepartout</p> 	<p>Aufpreis für LED-Aufbauleuchte</p> <p>je Element: 1 Leuchte</p> 	<p>Aufpreis für Spiegel Jede Schranktür kann wahlweise mit einem Spiegel (senkrecht facettiert) ausgestattet werden, für den ein Aufpreis berechnet wird.</p> 
<p>Grundelemente mit 2 Außenseiten (je 2 cm stark)</p> <p>Für jede Schrankkombination gilt das erste Element von links als Grundelement, das beide Außenseiten beinhaltet. Es kann immer nur 1 Grundelement eingeplant werden. Bei Weiterbau mit Anbauelementen gilt die rechte Außenseite als Schrankabschluss.</p>		<p>Bitte beachten Sie ebenso die funktionale und hochwertige Schrankinnenausstattung in der separaten Typenliste „Schrankinnenausstattung“ sowie Sonderartikel und mögliche Sonderanfertigungen.</p>		
 <p>Element 2-türig, 5 Schubladen, 82 cm breit</p>	<p>A2700</p>	<p>343</p>	<p>-</p>	<p>Bitte in Frontskizze genau kennzeichnen bzw. im Auftrag angeben (von links), welche Drehtüren mit Spiegel ausgestattet werden sollen.</p>
 <p>Element 2-türig, 5 Schubladen, 102 cm breit</p>	<p>A2710</p>	<p>344</p>	<p>396</p>	<p>Spiegel-Aufpreis pro Drehtür:</p>
<p>Anbauelemente mit 1 Mittelseite (2 cm stark)</p>				
 <p>Element 2-türig, 5 Schubladen, 80 cm breit</p>	<p>A0700</p>	<p>348</p>	<p>-</p>	<p>-</p>
 <p>Element 2-türig, 5 Schubladen, 100 cm breit</p>	<p>A0710</p>	<p>349</p>	<p>-</p>	<p>-</p>

TV-Innenausstattungen

Achten Sie bitte auf die vom Elektrohersteller angegebenen Anforderungen zu Freiräumen (Wärmestau)!

TV-Innenausstattung A für Drehtürenschränke mit Schubladen

TV-Fach inkl. Kabeldurchlass im TV-Paneel (nutzbare Innenmaße: 67,0 cm hoch, 71,0 (bzw. 91,0) cm breit, 35,5 cm tief; max. Belastung: 60 kg); darunter 2 offene Fächer für elektronische Geräte (nutzbare Innenmaße pro Fach: 10,0 cm hoch, 35,0 (bzw. 43,0) cm breit, 47,0 cm tief)

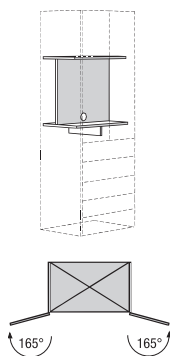

Aufpreis für TV-Innenausstattung A

für 80 cm breites Zwischenbauelement	79601
	-
für 100 cm breites Zwischenbauelement	79611
	-

TV-Innenausstattung B für Drehtürenschränke mit Schubladen

TV-Fach inkl. Kabeldurchlass im TV-Paneel (nutzbare Innenmaße: 67,0 cm hoch, 71,0 (bzw. 91,0) cm breit, 35,5 cm tief; max. Belastung: 60 kg) und mit Flachbildschirmhalter, optimal einstellbar; darunter 2 offene Fächer für elektronische Geräte (nutzbare Innenmaße pro Fach: 10,0 cm hoch, 35,0 (bzw. 43,0) cm breit, 47,0 cm tief)

Der Flachbildschirmhalter kann 3-dimensional verstellbar werden. Er ist geeignet für Flachbildschirme mit einer Bildschirmdiagonale von 102-216 cm (40"-85"); bitte die Nutzmaße des TV-Faches beachten; siehe oben); max. Belastung: 45 kg. Geeignet für Curved TV's. Flachbildschirmhalter einsetzbar für VESA-Norm: min.: 200 x 200 mm, max.: 600 x 400 mm

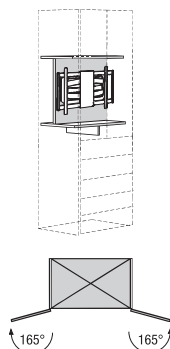

Aufpreis für TV-Innenausstattung B

für 80 cm breites Zwischenbauelement	79602
	-
für 100 cm breites Zwischenbauelement	79612
	-



Bitte beachten:

- Bei Einsatz der TV-Innenausstattung werden die Türen des Drehtürenschranks mit Schubladen werksseitig mit 165° Scharnieren ausgestattet.
- Die 2 Einlegeböden, die sich standardmäßig im Drehtürenschränk mit Schubladen hinter den Türen befinden, entfallen und wurden bereits preislich in Abzug gebracht.
- Aufgrund der 165° Scharniere des Drehtürenschranks mit Schubladen inkl. TV-Innenausstattung muss sich der Türanschlag von eventuell eingeplanten 1-türigen Schrankelementen, die direkt neben den Drehtürenschränk mit Schubladen eingeplant werden, an der Seite zum Drehtürenschränk mit Schubladen hin befinden!

Drehtüren-Eckschrank 45°

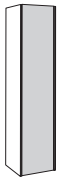
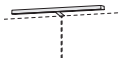
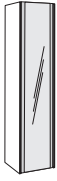
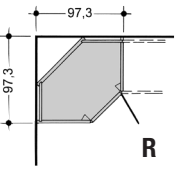
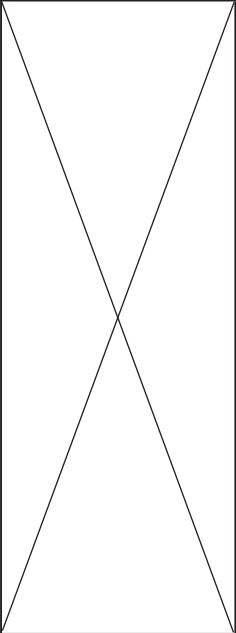
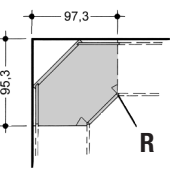
Bitte beachten Sie bei jeder Planung je 2,0 cm Montageluft zur Decke und zur Seite!

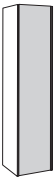
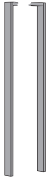
<p>Drehtüren-Eckschrank 45°</p> <p>Höhe: 229,6 cm (Höhe mit Passepartout und/oder LED-Aufbauleuchte: siehe Tabelle auf Seite 8 rechts oben; Höhenkürzungen in Abständen von 1,0 cm ohne Mehrpreis)</p> <p>Breite: siehe Tabelle</p> <p>Tiefe: 61,0 cm (Tiefe mit Passepartout und/oder LED-Aufbauleuchte: siehe Tabelle auf Seite 8 rechts oben)</p> <p>Innenausstattung je Element: 1 Einlegeboden ohne Kleiderstange, 1 Einlegeboden mit Kleiderstange.</p> <p>Schrankinnenkorpus und Innenausstattung in Lack weiß.</p>	<p>Aufpreis für Passepartout</p>  <p>Korpustiefe: 59,0 cm Frontstärke: 2,0 cm Gesamttiefe (ohne Griffe): 61,0 cm</p>	<p>Aufpreis für LED-Aufbauleuchte</p> <p>je Element: 1 Leuchte</p> 	<p>Aufpreis für Spiegel Jede Schranktür kann wahlweise mit einem Spiegel (senkrecht facettiert) ausgestattet werden, für den ein Aufpreis berechnet wird.</p> 	
<p>Grundelemente mit 2 Außenseiten (je 2 cm stark)</p> <p>Für jede Schrankkombination gilt das erste Element von links als Grundelement, das beide Außenseiten beinhaltet. Es kann immer nur 1 Grundelement eingeplant werden. Bei Weiterbau mit Anbauelementen gilt die rechte Außenseite als Schrankabschluss.</p>		<p>Bitte beachten Sie ebenso die funktionale und hochwertige Schrankinnenausstattung in der separaten Typenliste „Schrankinnenausstattung“ sowie Sonderartikel und mögliche Sonderanfertigungen.</p>		
<p>Drehtüren-Eckschrank 45°</p> <p>Für die Fertigung benötigen wir die Angabe der Montagefolge von links nach rechts.</p> <p>Der Türanschlag von eventuell eingeplanten 1-türigen Schrankelementen, die direkt neben den Drehtüren-Eckschrank 45° eingeplant werden, muss sich an der Seite zum Drehtüren-Eckschrank hin befinden!</p> 	<p>A22191 L A22192 R</p>		<p>396</p>	<p>Bitte in Frontskizze genau kennzeichnen bzw. im Auftrag angeben (von links), welche Drehtüren mit Spiegel ausgestattet werden sollen.</p> <p>Spiegel-Aufpreis pro Drehtür:</p>
<p>Anbauelemente mit 1 Mittelseite (2 cm stark)</p>				
<p>Drehtüren-Eckschrank 45°</p> <p>Für die Fertigung benötigen wir die Angabe der Montagefolge von links nach rechts.</p> <p>Der Türanschlag von eventuell eingeplanten 1-türigen Schrankelementen, die direkt neben den Drehtüren-Eckschrank 45° eingeplant werden, muss sich an der Seite zum Drehtüren-Eckschrank hin befinden!</p> 	<p>A20191 L A20192 R</p>	<p>Passepartout ist nicht möglich, wenn die Drehtüren-Eckschrank-Anbauelemente als letztes Element (= Schrankabschluss) eingeplant werden.</p> <p>366</p>		

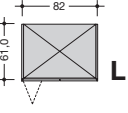
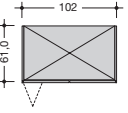
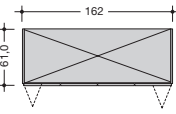
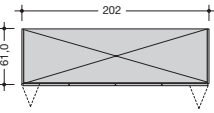
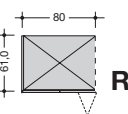
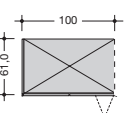
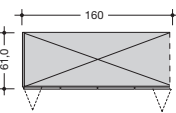
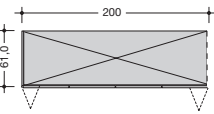
<p>Falttürenschränke</p> <p>Höhe: 229,6 cm (Höhe mit Passepartout und/oder LED-Aufbauleuchte: siehe Tabelle auf Seite 8 rechts oben; Höhenkürzungen in Abständen von 1,0 cm ohne Mehrpreis)</p> <p>Breite: siehe Tabelle</p> <p>Tiefe: 61,0 cm (Tiefe mit Passepartout und/oder LED-Aufbauleuchte: siehe Tabelle auf Seite 8 rechts oben)</p> <p>Innenausstattung je Element: 2 Einlegeböden, 1 Kleiderstange.</p> <p>Schränkenkorpus und Innenausstattung in Lack weiß.</p>	 <p>Korpustiefe: 59,0 cm Frontstärke: 2,0 cm Gesamttiefe (ohne Griffe): 61,0 cm</p>	<p>Aufpreis für Passepartout</p> 	<p>Aufpreis für LED-Aufbauleuchte</p> <p>je Element: 1 Leuchte</p> 	<p>Aufpreis für Spiegel Jede Schranktür kann wahlweise mit einem Spiegel (senkrecht facettiert) ausgestattet werden, für den ein Aufpreis berechnet wird.</p> 
<p>Grundelemente mit 2 Außenseiten (je 2 cm stark)</p> <p>Für jede Schrankkombination gilt das erste Element von links als Grundelement, das beide Außenseiten beinhaltet. Es kann immer nur 1 Grundelement eingeplant werden. Bei Weiterbau mit Anbauelementen gilt die rechte Außenseite als Schrankabschluss.</p>		<p>Bitte beachten Sie ebenso die funktionale und hochwertige Schränkenausstattung in der separaten Typenliste „Schränkenausstattung“ sowie Sonderartikel und mögliche Sonderanfertigungen.</p>		
 <p>Element 2-türig, links oder rechts, 82 cm breit</p>	<p>A2221 L A2222 R</p>	<p>343</p>	<p>396</p>	<p>Bitte in Frontskizze genau kennzeichnen bzw. im Auftrag angeben (von links), welche Falttürenflügel mit Spiegel ausgestattet werden sollen.</p> <p>Spiegel-Aufpreis pro Falttürenflügel:</p>
 <p>Element 2-türig, links oder rechts, 102 cm breit</p>	<p>A2321 L A2322 R</p>	<p>344</p>	<p>-</p>	
 <p>Panorama-Element 4-türig, 162 cm breit - ohne Mittelwand</p>	<p>A2420</p>	<p>352</p>	<p>Für dieses Schrankelement empfehlen wir 2 LED-Aufbauleuchten.</p>	
 <p>A999102 Panorama-Element 4-türig, 202 cm breit - ohne Mittelwand</p>	<p>A2520</p>	<p>353</p>	<p>2x 396</p>	
<p>Anbauelemente mit 1 Mittelseite (2 cm stark)</p>				
 <p>Element 2-türig, links oder rechts, 80 cm breit</p>	<p>A0221 L A0222 R</p>	<p>348</p>	<p>396</p>	
 <p>Element 2-türig, links oder rechts, 100 cm breit</p>	<p>A0321 L A0322 R</p>	<p>349</p>	<p>-</p>	
 <p>Panorama-Element 4-türig, 160 cm breit - ohne Mittelwand</p>	<p>A0420</p>	<p>357</p>	<p>Für dieses Schrankelement empfehlen wir 2 LED-Aufbauleuchten.</p>	
 <p>Panorama-Element 4-türig, 200 cm breit - ohne Mittelwand</p>	<p>A0520</p>	<p>358</p>	<p>2x 396</p>	

Schiebetürenschränke

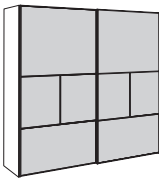
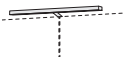
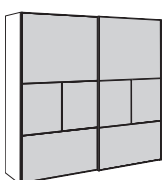
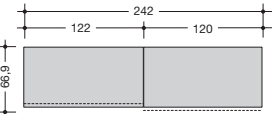
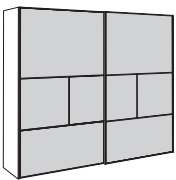
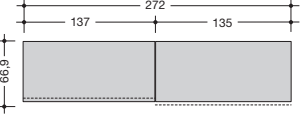
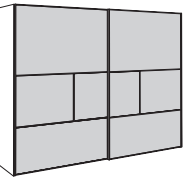
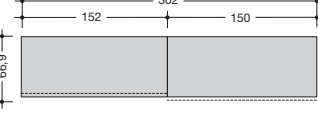

Bitte beachten Sie bei jeder Planung 4,0 cm Montageluft zwischen Schrankkorpus und Decke sowie 2,0 cm zur Seite!

<p>Schiebetürenschränke</p> <p>Höhe: 229,6 cm (Gesamthöhe inkl. Schiebetürbeschlägen: 231,6 cm; Höhe mit LED-Aufbauleuchte: 236,6 cm)</p> <p>Breite: siehe Tabelle</p> <p>Tiefe mit Griff: 66,9 cm (Tiefe mit LED-Aufbauleuchte: 72,0 cm); Innentiefe: 56,0 cm</p> <p>Innenausstattung je Element: 2 Einlegeböden, 1 Kleiderstange.</p> <p>Schränkkinnenkorpus und Innenausstattung in Lack weiß. Schiebetürenschränke grundsätzlich mit Chrom hochglänzendem Griffprofil.</p> <p>Passepartout ist nicht möglich!</p>		<p>Aufpreis für Kleiderschrank-Beleuchtung</p> 
<p>Bitte beachten Sie ebenso die funktionale und hochwertige Schränkkinnenausstattung in der separaten Typenliste „Schränkkinnenausstattung“ sowie Sonderartikel und mögliche Sonderanfertigungen.</p>		
<p>2-türiger Schiebetürenschränk 242 cm breit</p>  <p>Innenbreite: 2 x 118 cm</p> 	<p>B2242</p> <p>-</p>	
<p>2-türiger Schiebetürenschränk 272 cm breit</p>  <p>Innenbreite: 2 x 133 cm</p> 	<p>B2272</p> <p>-</p>	<p>Für diese Schrankkombination empfehlen wir 2 LED-Aufbauleuchten.</p> <p>2x 3961</p> <p>2x -</p>
<p>2-türiger Schiebetürenschränk 302 cm breit</p>  <p>Innenbreite: 2 x 148 cm</p> 	<p>B2302</p> <p>-</p>	

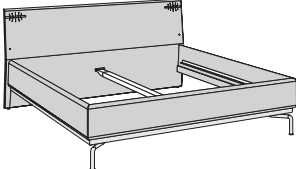
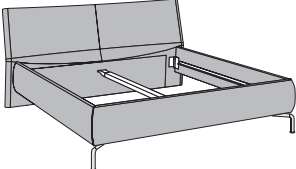

Betten

Bitte auch die Matratzen und Federholzrahmen in der Typenliste „SCHLAFSYSTEME“ beachten!

Betten Betten auf Bettfüßen in Chrom hochglänzend Inkl. LED-Bettleuchte (2er Set), Schaltung im Kopfteil 2x 1,8 W Diese Leuchten enthalten eingebaute LED-Lampen. Die Lampen können in der Leuchte nicht ausgetauscht werden. 12 V 		Innenmaße	Außenmaße	Typen-Nr.	
		140x200 160x200 180x200 200x200	151,6x210,7 171,6x210,7 191,6x210,7 211,6x210,7	4142001 4162001 4182001 4202001	- - - -
		140x210 160x210 180x210 200x210	151,6x220,7 171,6x220,7 191,6x220,7 211,6x220,7	4142101 4162101 4182101 4202101	- - - -
		140x220 160x220 180x220 200x220	151,6x230,7 171,6x230,7 191,6x230,7 211,6x230,7	4142201 4162201 4182201 4202201	- - - -
Bettenmaße: Kopfteilhöhe: 95,1 cm Höhe Oberkante Bettseite: 46,8 cm Bodenfreiheit: 17,8 cm Maximale nutzbare Bettinnenhöhe (bei Auflageleisten in unterster Position): 21,2 cm					
Polsterbetten Polsterbetten auf Bettfüßen in Chrom hochglänzend <div style="border: 1px solid black; padding: 5px; margin: 10px 0;"> hülsta-Bezugskollektion: siehe Typenliste „hülsta-Bezugskollektion“. Bitte die gewünschte Ausführung deutlich im Auftrag angeben! </div> 					
		140x200 160x200 180x200 200x200	164,5x235,3 184,5x235,3 204,5x235,3 224,5x235,3	4142002 4162002 4182002 4202002	- - - -
Polsterbett in Bezugspreisgruppe I		140x210 160x210 180x210 200x210	164,5x245,3 184,5x245,3 204,5x245,3 224,5x245,3	4142102 4162102 4182102 4202102	- - - -
		140x220 160x220 180x220 200x220	164,5x255,3 184,5x255,3 204,5x255,3 224,5x255,3	4142202 4162202 4182202 4202202	- - - -
Polsterbett in Bezugspreisgruppe II		140x200 160x200 180x200 200x200	164,5x235,3 184,5x235,3 204,5x235,3 224,5x235,3	4142002 4162002 4182002 4202002	- - - -
		140x210 160x210 180x210 200x210	164,5x245,3 184,5x245,3 204,5x245,3 224,5x245,3	4142102 4162102 4182102 4202102	- - - -
		140x220 160x220 180x220 200x220	164,5x255,3 184,5x255,3 204,5x255,3 224,5x255,3	4142202 4162202 4182202 4202202	- - - -
 Polsterbett in Bezugspreisgruppe III		140x200 160x200 180x200 200x200	164,5x235,3 184,5x235,3 204,5x235,3 224,5x235,3	4142002 4162002 4182002 4202002	- - - -
		140x210 160x210 180x210 200x210	164,5x245,3 184,5x245,3 204,5x245,3 224,5x245,3	4142102 4162102 4182102 4202102	- - - -
		140x220 160x220 180x220 200x220	164,5x255,3 184,5x255,3 204,5x255,3 224,5x255,3	4142202 4162202 4182202 4202202	- - - -

2 Nackenkissen

rechteckig; ca. je 28 cm hoch, 55 cm breit; 7 cm stark; Bezug aus Kunstleder.
Montage an Polsterbetten ist nicht möglich.

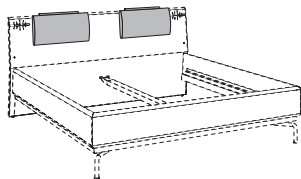

Preis pro Paar:

801

-

Diese Leuchten enthalten eingebaute LED-Lampen. Die Lampen können in der Leuchte nicht ausgetauscht werden. 12 V

LED-Kopfteilbeleuchtung

Schaltung im Kopfteil;
Montage an Polsterbetten und nachträgliche Montage ist nicht möglich.

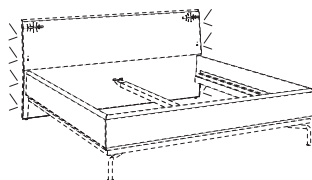

2x 3,2 W

891

-

LED-Bettseitenbeleuchtung

edelstahlfarbig; schwenkbare LED-Anbauleuchte mit Bewegungssensor und einstellbarer Laufzeit.
12 V

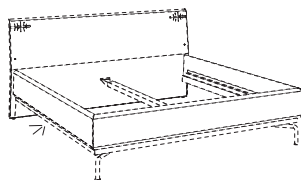

0,9 W

895

-

Auslieferungshinweise:
Beachten Sie bitte hierzu die Informationen auf den Programmeinführungsseiten.

Montagehinweise für Hängeelemente:
Beachten Sie bitte hierzu unbedingt die Informationen und Hinweise im Kapitel „Wandbeschaffenheit“!

Konsolen

Die Hängekonsolen dürfen nur an absolut festem Mauerwerk montiert werden. Gipskarton- sowie Leichtbauwände sind hierfür nicht geeignet. Beachten Sie bitte hierzu unbedingt die Informationen und Hinweise im Kapitel „Wandbeschaffenheit“!

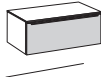
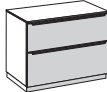
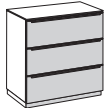
Hängekonsole 23,9 cm hoch; 40,1 cm tief Max. Belastung: 15 kg Konsolen auf 3,8 cm hohem Sockel; 46,9 bzw. 62,3 cm hoch; 40,1 cm tief Max. Belastung der Abdeckplatte: 20 kg	Hängekonsole 1 Schublade  59,9 cm breit	Konsole 2 Schubladen  59,9 cm breit	Konsole 3 Schubladen  59,9 cm breit
	5061 -	5062 -	5063 -

Kommoden

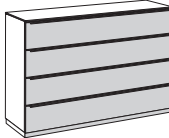
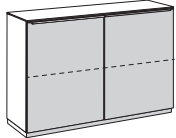
Kommoden auf 3,8 cm hohem Sockel; 81,5 cm hoch; 40,1 cm tief Max. Belastung der Abdeckplatte: 20 kg	4 Schubladen  79,9 cm breit	4 Schubladen  119,9 cm breit	2 Türen  119,9 cm breit
	5084 -	5124 -	5122 -

Mehrzweckkommoden

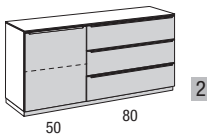
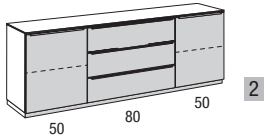
Mehrzweckkommoden auf 3,8 cm hohem Sockel; 62,3 cm hoch 40,1 cm tief Max. Belastung der Abdeckplatte: 20 kg	links 1 Tür, rechts 3 Schubladen  129,6 cm breit	links und rechts 1 Tür, in der Mitte 3 Schubladen  179,6 cm breit
	wie Abb. spiegelb. 513311 513312	51831

Die Hängekommoden dürfen nur an absolut festem Mauerwerk montiert werden. Gipskarton- sowie Leichtbauwände sind hierfür nicht geeignet. Beachten Sie bitte hierzu unbedingt die Informationen und Hinweise im Kapitel „Wandbeschaffenheit“!

Hänge-Mehrzweckkommoden

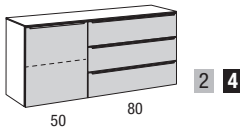
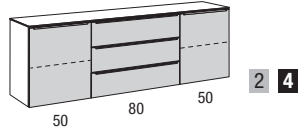
Hänge-Mehrzweckkommoden 58,5 cm hoch; 40,1 cm tief Max. Zuladung je Element: 30 kg Max. Belastung der Abdeckplatte: 20 kg	links 1 Tür, rechts 3 Schubladen  129,6 cm breit	links und rechts 1 Tür, in der Mitte 3 Schubladen  179,6 cm breit
	wie Abb. spiegelb. 513321 513322	51832

Winkelborde

Die Winkelborde dürfen nur an absolut festem Mauerwerk montiert werden. Gipskarton- sowie Leichtbauwände sind hierfür nicht geeignet. Beachten Sie bitte hierzu unbedingt die Informationen und Hinweise im Kapitel „Wandbeschaffenheit“!

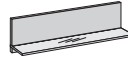
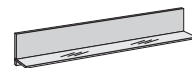
Winkelborde 19,2 cm hoch 19,7 cm tief Ablagefläche aus Glas zur freien Wandmontage Max. Belastung: 15 kg		 50,0 cm breit	 70,0 cm breit	 120,0 cm breit
		550	570	5120
		-	-	-

LED-Beleuchtung für Winkelborde

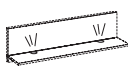
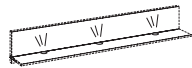
Diese Leuchten enthalten eingebaute LED-Lampen. Die Lampen können in der Leuchte nicht ausgetauscht werden. 12 V		LED-Beleuchtung inkl. Tretschalter. Für die Schaltung ist eine Funkfernbedienung möglich (gegen Mehrpreis).		
LED-Beleuchtung für Winkelborde LED-Beleuchtung inkl. Tretschalter; Funkfernbedienung gegen Aufpreis möglich. 1 W pro Leuchte		 für 50,0 cm Breite	 für 70,0 cm Breite	 für 120,0 cm Breite
		504	505	506
		-	-	-

Spiegel

Spiegel 2,5 cm stark; auf 1,9 cm starker Trägerplatte in Lackausführung		 Ø 80 cm
		5000528
		-

Sonderhöhen, Sonderbreiten, Sondertiefen

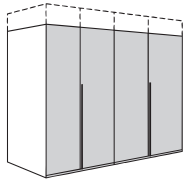

Sonderhöhen

- Dreh-, falt- und Schiebetürenschränke können in der Höhe gekürzt werden, und zwar in Abständen von jeweils 1,0 cm.
- Unterhalb Sichthöhe empfiehlt sich eine obere Abdeckplatte aus Blendenmaterial. Bitte im Auftrag angeben!
- Abgestufte Sonderhöhen (nicht möglich bei Schiebetürenschränken) gegen Mehrpreis.

Mehrpreis je Abstufung:

00030

-

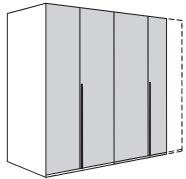

Sonderbreiten

Gilt nur für Dreh- und Falttürenschränke

- 1-türige Elemente, links oder rechts angeschlagen, können bis 25 cm Breite gekürzt werden (außer verformte Türen).
- 2-türige Elemente können beidseitig bis 50 cm Gesamtbreite gekürzt werden (außer verformte Türen).
- Innenausstattungen wie Schubladen und sonstige Einsätze können in der Breite nicht gekürzt werden.
- Hinweise zu Breitenkürzungen bei MULTI-FORMA II-Schiebetürenschränken siehe Sonderanfertigungen MULTI-FORMA II.

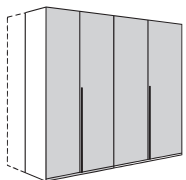

Sondertiefen

- Die Tiefenkürzung erfolgt an Seiten, Sockel, Kranz und Böden
- Innenausstattungen wie Schubladen und sonstige Einsätze können in der Tiefe nicht gekürzt werden.
- Bei Dreh- und Falttürenschränken ist eine Kürzung von max. 30,0 cm möglich.
- Bei verformten Drehtüren ist eine Kürzung von max. 9,0 cm möglich.
- Bei Schiebetürenschränken ist eine Kürzung von max. 30,0 cm möglich (in Verbindung mit dem elektrischen Öffnungssystem bei MULTI-FORMA II von max. 18 cm)
- Bitte beachten Sie, dass aus fertigungstechnischen Gründen nicht jede Sondertiefe realisierbar ist:
Zwischen 0 und 2,5 cm wird grundsätzlich um 2,5 cm gekürzt.
Zwischen 4,5 und 5,0 cm wird grundsätzlich um 5,0 cm gekürzt.
Zwischen 27,0 und 27,5 cm wird grundsätzlich um 27,5 cm gekürzt.

Hinweise zur Maßermittlung bei Abschrägungen

Seitliche Abschrägung

Abschrägungen sind nur bei 1-türigen Elementen möglich. Der Türanschlag (links oder rechts) erfolgt an der höheren Außenseite des Elementes.

Benötigte Maße:

- H = Raumhöhe
- H 2 = Höhe Schräge (Wenn zwischen Wand und Schrank/Element ein Zwischenraum gewünscht wird, bitte genaues Distanzmaß angeben.)
- B 1 = Breite Schräge
- B 2 = Breite Schräge
- G = Gesamtbreite
- S = Schrankbreite

Achtung!

- Wenn die Abschrägung die Position eines Griffes schneidet, so wird nur an dieser Tür die Griffposition werksseitig nach unten versetzt.
- Da Fußböden, Decken und Wände nicht immer ganz gerade sind, muß unter Zurhilfenahme einer Wasserwaage das exakte Raummaß ermittelt werden.
- Geben Sie bei Einsatz eines Kranzprofils bitte an, ob dieses in der Schräge weitergeführt werden soll.

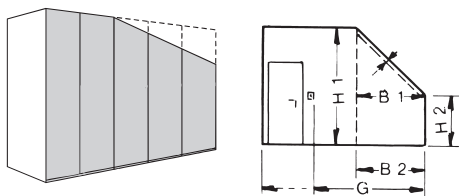

Rückseitige Abschrägung

Rückseitige Abschrägung ist bei allen Schrankelementen möglich.

Benötigte Maße:

- H 1 = Raumhöhe
- H 2 = Höhe Schräge (Wenn zwischen Wand und Schrank/Element ein Zwischenraum gewünscht wird, bitte genaues Distanzmaß angeben.)
- T 1 = Tiefe Schräge
- T 2 = Tiefe Schräge

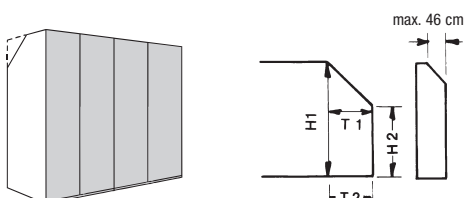

METIS 21

Schränke

Sonderhöhen:

Drehtür/Falttörenflügel	0003	ohne Mehrpreis
Schiebetür	0004	-

Sonderbreiten (nicht möglich bei Dreh-/Falttören):

Eckelement (Kürzung von rechts)	00063	-
Schiebetürenschränk	00064	-

Breitenkürzungen Schiebetürenschränke: **Mindestbreiten**

2-türiger Schiebetürenschränk (alle Breiten):

kürzbar bis min. 152,0 cm Breite

(bitte die nächst kleinere Breite beachten!)

Hinweis: Werden Schiebetürenschränke in Sonderbreite gewünscht, werden alle Türen symmetrisch in der Breite gekürzt.

Bei Bestellung zusätzlicher Einlegeböden und Kleiderstangen

Mehrpreis Kürzung pro Einlegeboden	9991	-
Mehrpreis Kürzung pro Kleiderstange	9992	-

Sondertiefen:

Mehrpreis pro Element	0007	-
-----------------------	------	---

Bei Bestellung zusätzlicher Einlegeböden

Mehrpreis Kürzung pro Einlegeboden	9993	-
------------------------------------	------	---

Drehtürenschränk mit Schubladen

00072	-
-------	---

Seitliche Abschrägungen:

Mehrpreis je Element	9994	-
----------------------	------	---

Rückseitige Abschrägungen:

Mehrpreis pro Element	99912	-
-----------------------	-------	---

Sonstiges:

2-türige Schiebetürenschränke sind auch spiegelbildlich

(linke Tür vornelaufend, rechte Tür hintenlaufend) lieferbar.

Bitte ergänzen Sie in diesem Fall die Typen-Nr.

mit einem -S (z.B. **B2242-S**) ohne Mehrpreis

Beimöbel

Sonderhöhen (Schubladen nicht in Sonderhöhe möglich):

Korpus	999021	-
Tür	999031	-
Schubladenkommoden im Schubladenraster		
Korpus	999021	-

Betten

(Sonderanfertigungen nicht möglich bei Polsterbetten)

Kopfteil in Sonderhöhe (Kürzung in cm-Schritten bis max. um 15 cm)	99965	-
Bett in Sonderlänge 190 cm	99964	-
Bett in Sonderbreite	99969	-
Bett mit 2 Fußteilen (Rundumbett; nur bei 200er Länge möglich)	99967	Minderpreis -

Sonderanfertigungen bei Vorzugskombinationen:

Preisstellung: Vorzugskombination + 15% zzgl. aller gewünschten

Sonderanfertigungen (siehe oben)

Weitere Sonderanfertigungen sind möglich.

Bitte wenden Sie sich an Ihren Kundenberater.

Sonderartikel

Kleiderschränktüren sind auch als Einzelteile lieferbar und werden wie folgt berechnet:

Für 1 Drehtür/Falttören-Flügel: 50% vom betreffenden 1-trg. Drehtür-Anbauelement

Für 1 Schiebetür inkl. Laufwerk: 35% vom 2-trg. Schiebetürenschränk

Für Türüberbauten, Type **100** (max. 98 cm breit, nur zur Montage zwischen Schränken): 100% von 2-trg. Drehtüren-Anbauelement

Blenden

für seitliche und obere Verblendung eingebauter Schränke (Unterkonstruktion und Befestigungsmaterial sind bauseits zu beschaffen)

Grundbetrag pro Auftrag	9901	-
+ Preis pro m ² in Preisgruppe I	990	-
Furnierübereinstimmung mit Fronten kann nicht garantiert werden.		

Kantenfurnier

werkseitig aufziehen bzw. Kanten lackieren für furnierte und lackierte Ausführungen p./lfm. in Preisgruppe I

9902	-
------	---

165°-Scharniere

Kleiderschränktüren können gegen Aufpreis auch mit **165°-Scharnieren** ausgestattet werden (ausschließlich möglich bei schlichten, geraden Drehtüren). Bitte die Türen deutlich im Auftrag kennzeichnen!

Aufpreis für 165°-Scharniere pro Drehtür:	180	-
---	-----	---

Individuelle Sonderanfertigungen

Sollte Ihre gewünschte Sonderanfertigung so individuell sein, dass diese mit den vielen, von uns bereits angebotenen und kalkulierten Sonderanfertigungen nicht abbildbar ist, dann werden wir Ihnen den Preis über einen Faktor über die Type 33 nennen. Bitte geben Sie uns auf Ihrer Bestellung die zugehörige Anfrage-Nr. und den angegebenen Faktor der Type 33 mit an.

33	-
----	---

Sonderfarben; Blauer Engel / Emissionslabel der DGM

Sonderfarben

Alle hülsta-Lackfarben sind bei nahezu allen hülsta-Programmen möglich. Lieferfähigkeit und Preise auf Anfrage.

Hinweis zum „Blauen Engel“ (RAL-UZ 38) und Emissionslabel der DGM (Klasse A)

Die Anforderungen des „Blauen Engel“ und des DGM-Emissionslabels können bei Lackfarben der Preisgruppen III und IV (siehe hierzu die verschiedenen Lackausführungen beim Programm NEO) je nach Farbmix (Flächen-Anteil dieser Farben in der Kommission) ggf. nicht erfüllt werden. Die gesetzlichen Bestimmungen werden aber auf jeden Fall eingehalten!

Schaltmöglichkeiten für Beleuchtung: Funkfernbedienung mit Farbtemperaturwechsel

Funkfernbedienung mit Farbtemperaturwechsel

Standardmäßig erfolgt die Schaltung der Beleuchtung durch einen außenliegenden Fußschalter. Die Farbtemperatur der LED-Leuchten bei Einsatz des Fußschalters ist kaltweiß. Als Alternative ist aber auch eine 4-Kanal Funkfernbedienung möglich, für die ein Aufpreis berechnet wird. Mit jedem der 4 Kanäle können mehrere Leuchten ein- und ausgeschaltet werden. Alle 4 Kanäle sind separat über Tastendruck dimmbar. Die Farbtemperatur aller 4 Kanäle ist von kaltweiß (ca. 6500 Kelvin = Grundeinstellung der LED-Leuchten) auf warmweiß (ca. 2700 Kelvin) stufenlos einstellbar. Wenn warmweiß gewünscht wird, muss eine Funkfernbedienung bestellt werden. Des Weiteren besteht die Möglichkeit, mit den Tasten „Alles an“ bzw. „Alles aus“ alle Kanäle gleichzeitig an- bzw. auszuschalten. Die Funkfernbedienung besteht aus einem Sender und einem Empfänger. Werden aufgrund der Möbelplanung mehrere Empfänger benötigt, werden diese und entsprechende Kabel werksseitig zugesteuert (ohne Mehrpreis). Bei Einsatz der Funkfernbedienung entfällt die Fußschaltung.

Bei der Funkfernbedienung sind die folgenden Punkte zu beachten:

- Der Empfänger ist hinter Rückwand oder unter Sockelböden (unterhalb von Sockelböden mindestens 20 mm Raum erforderlich) zu positionieren.
- Die Gesamt wattzahl aller eingeplanten Beleuchtungen je Empfänger darf 30 Watt nicht überschreiten.
- 4 Kanäle = 4 Beleuchtungsgruppen
- 1 Beleuchtungsgruppe = x Leuchtmittel
- Alle Leuchten innerhalb einer Beleuchtungsgruppe können auf die gleiche Helligkeit gedimmt werden.
- Die Änderung der Farbtemperatur erfolgt für alle Leuchten in allen Beleuchtungsgruppen.

Bitte beachten Sie unbedingt die Bedienungs- und Programmieranleitung!

4-Kanal Funkfernbedienung mit Farbtemperaturwechsel



4-Kanal Funkfernbedienung mit Farbtemperaturwechsel

Type	2119	-
------	------	---

Anwendungsbeispiele (schematische Darstellungen)

Beispiel 1

Beleuchtung innerhalb eines Möbels

Kanal 1 schaltet (und dimmt) alle Leuchtmittel in Beleuchtungsgruppe 1, d.h. den LED-Einbaustrahler in der linken Vitrine

Kanal 2 schaltet (und dimmt) alle Leuchtmittel in Beleuchtungsgruppe 2, d.h. die LED-Einbaustrahler im offenen Fach

Kanal 3 schaltet (und dimmt) alle Leuchtmittel in Beleuchtungsgruppe 3, d.h. den LED-Einbaustrahler in der rechten Vitrine

Hinweise:

Die Gesamtwattzahl aller eingeplanten Beleuchtungen je Empfänger darf 30 Watt nicht überschreiten. Die Änderung der Farbtemperatur erfolgt für alle Leuchten in allen Beleuchtungsgruppen.

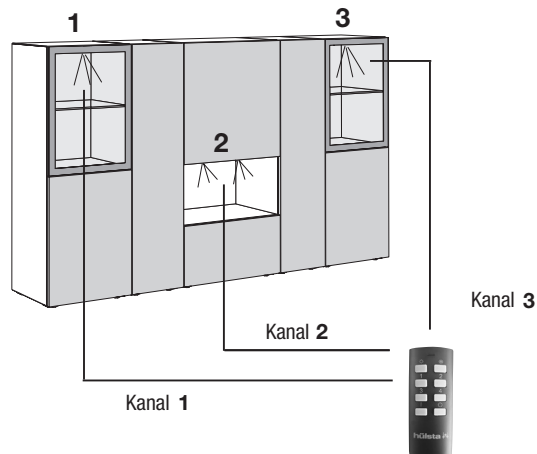

Beispiel 2

Beleuchtung von bauseits getrennten Möbeln

Kanal 1 schaltet (und dimmt) alle Leuchtmittel in Beleuchtungsgruppe 1, d.h. den LED-Einbaustrahler und die LED-Lichtblenden in der linken Vitrine

Kanal 2 schaltet (und dimmt) alle Leuchtmittel in Beleuchtungsgruppe 2, d.h. die LED-Einbaustrahler und die LED-Lichtblenden in der mittleren Vitrine

Kanal 3 schaltet (und dimmt) alle Leuchtmittel in Beleuchtungsgruppe 3, d.h. den LED-Einbaustrahler und die LED-Lichtblenden in der rechten Vitrine

Hinweise:

Die Gesamtwattzahl aller eingeplanten Beleuchtungen je Empfänger darf 30 Watt nicht überschreiten. Die Änderung der Farbtemperatur erfolgt für alle Leuchten in allen Beleuchtungsgruppen.

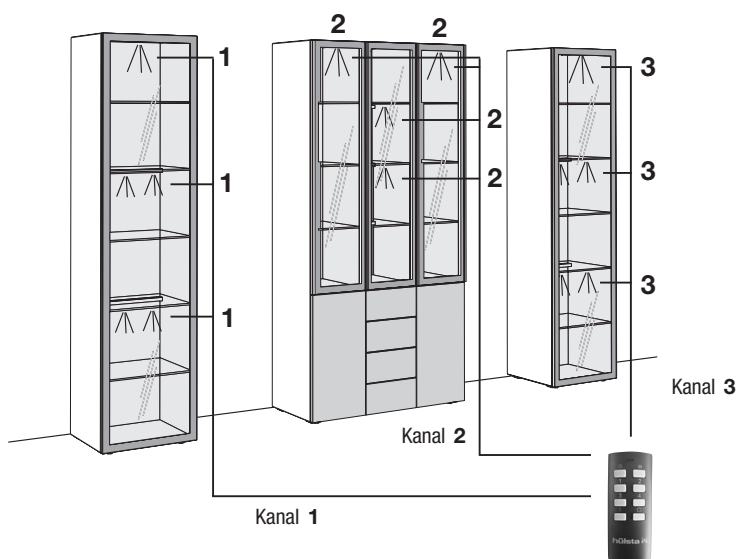

Beispiel 3

Beleuchtung von bauseits getrennten Möbeln

Kanal 1 schaltet (und dimmt) alle Leuchtmittel in Beleuchtungsgruppe 1, d.h. die LED-Einbaustrahler in der linken, mittleren und rechten Vitrine

Kanal 2 schaltet (und dimmt) alle Leuchtmittel in Beleuchtungsgruppe 2, d.h. die oberen LED-Lichtblenden in der linken, mittleren und rechten Vitrine

Kanal 3 schaltet (und dimmt) alle Leuchtmittel in Beleuchtungsgruppe 3, d.h. die unteren LED-Lichtblenden in der linken, mittleren und rechten Vitrine

Hinweise:

Die Gesamtwattzahl aller eingeplanten Beleuchtungen je Empfänger darf 30 Watt nicht überschreiten. Die Änderung der Farbtemperatur erfolgt für alle Leuchten in allen Beleuchtungsgruppen.

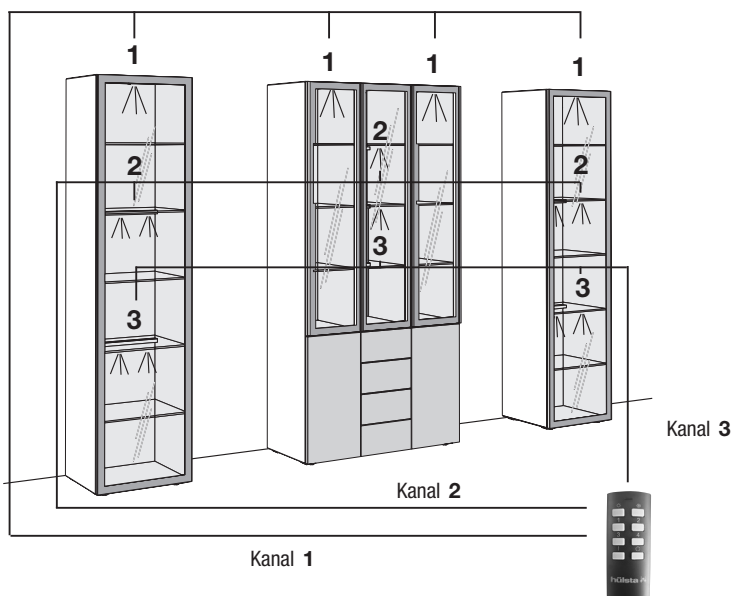

Nutzbare Bettinnenhöhe und Bodenfreiheit

Hinweis zur nutzbaren Bettinnenhöhe:

Die Auflageleisten bei den hülsta-Betten werden in der mittleren Position ausgeliefert, d.h. sie sind um 3,2 cm nach oben und nach unten verstellbar. Werden die Leisten in der untersten Position montiert, resultiert daraus die **maximale, nutzbare Bettinnenhöhe**.

Bei einigen Betten ist die Bettinnenhöhe vergleichsweise niedrig. Bei Federholzrahmen mit großer Bauhöhe wird die Matratze entsprechend gering von der Bettseite eingefasst. Bitte beachten Sie, dass sich die nutzbare Bettinnenhöhe der Betten mit höhenverstellbaren Auflageleisten verringert, wenn Sie diese in der Höhe nach oben verstellen.

So berechnen Sie Ihr individuelles Maß aus den Angaben bei den Federholzrahmen:

Beispiel: Bett und Federholzrahmen hülstaflex basic B
(Rücken- und Fußteil verstellbar)

Max. nutzbare Bettinnenhöhe:
18,0 cm



ca. 12,5 cm Matratzeinfassung
5,5 cm Bauhöhe Federholzrahmen
(Beispiel: hülstaflex basic B)

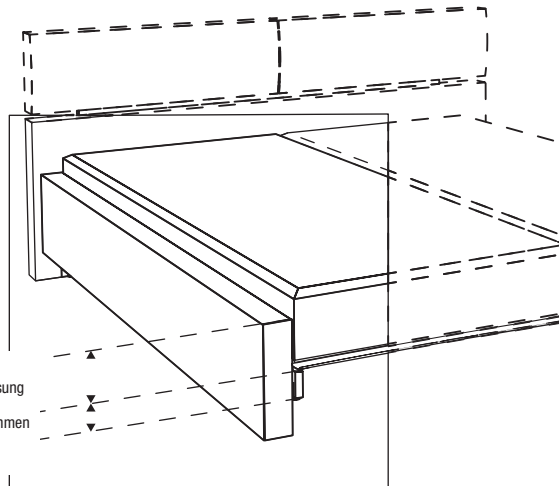

Hinweis zur Bodenfreiheit:

Der Stauraum unterhalb des Federholzrahmens ergibt sich aus der Betthöhe abzüglich der nutzbaren Bettinnenhöhe.

Beispiel-Bett: $42,2 \text{ cm} - 18,0 \text{ cm} = 24,2 \text{ cm}$.

Wandbeschaffenheit / Montageanleitung

Wichtige Hinweise:

Die Wandbeschaffenheit ist vor Vertragsabschluss unbedingt abzufragen und vor der Montage sorgfältig durch einen Fachmonteur zu überprüfen.







Die Montage darf ausschließlich durch einen Fachmonteur unter sorgfältiger Beachtung der Montageanleitung erfolgen.

Die von hülsta als Standardset beigelegten Kunststoffdübel sind ausschließlich für Beton \geq C12/15 geeignet, wenn die Wandbeschaffenheiten und Druckfestigkeiten gemäß der untenstehenden Tabelle vorliegen. In jedem Fall ist eine Montage an Leichtbauwänden ausgeschlossen.

Darüber hinaus bieten wir für die untenstehenden Mauerwerksarten ein Befestigungsset mit Montagemörtel an (siehe Montage-Mörtelset unten). Auch hier ist die Montage durch einen Fachmonteur unter Berücksichtigung der Wandbeschaffenheit und der Montageanleitung durchzuführen. Die unten aufgeführten Druckfestigkeiten dürfen auf keinen Fall unterschritten werden.

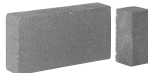
Baustofftabelle

mit Beschreibung, welche Sets bei folgenden Mauerwerksarten angewendet werden müssen:

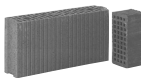
Standardset	Montage-Mörtelset ausschließlich für untenstehende Baustoffe geeignet!
Beton C12/15 Druckfestigkeit \geq 15 N/mm ² 	<div style="display: flex; flex-wrap: wrap;"> <div style="width: 50%;">  <p>Mauerziegel Mz 12 Druckfestigkeit \geq 12 N/mm²</p> </div> <div style="width: 50%;">  <p>Vollstein aus Leichtbeton V2 Druckfestigkeit \geq 2 N/mm²</p> </div> <div style="width: 50%;">  <p>Kalksandvollstein KS 12 Druckfestigkeit \geq 12 N/mm²</p> </div> <div style="width: 50%;">  <p>Hohlblockstein aus Leichtbeton Hbl 2 Druckfestigkeit \geq 2 N/mm²</p> </div> <div style="width: 50%;">  <p>Kalksandlochstein KSL 12 Druckfestigkeit \geq 12 N/mm²</p> </div> <div style="width: 50%;">  <p>Porenbeton PP2 Druckfestigkeit \geq 2 N/mm²</p> </div> <div style="width: 50%;">  <p>Hochlochziegel HLz 12 Druckfestigkeit \geq 12 N/mm² Rohdichte \geq 1,0 kg/dm³</p> </div> </div>

In allen anderen Fällen ist zwingend eine andere, geeignete Befestigungsart durch einen Fachmonteur auszuwählen. Für die sachgerechte Auswahl anderer Befestigungsarten übernimmt hülsta keinerlei Haftung! Bitte beachten Sie, dass bei unsachgemäßer Befestigung der Möbel an der Wand ein Risiko des Herabfallens bzw. Umkippens besteht – besonders bei Verwendung von bauseitig beschafften alternativen Befestigungsmaterialien. Generell sind Sie als Händler/Fachmonteur für die fachgerechte Wandbefestigung verantwortlich.



Befestigungssets

Kennzeichnungen an den Typenlistenzeichnungen / Montagehinweise für Hängeelemente

Der Großteil der Möbel hat zwei Wandbefestigungspunkte (= Anzahl an Trägerplatten), wenn diese als Hängeelemente eingeplant werden. Dieses wird nicht explizit in der Typenliste erwähnt. Bei einer abweichenden Anzahl an Wandbefestigungspunkten (= Trägerplatten) wird dieses an den Zeichnungen in der Typenliste mit Zahlen in schwarzen Feldern gekennzeichnet. Jede Trägerplatte benötigt vier Befestigungsschrauben.

- 3** = 3 Trägerplatten
- 4** = 4 Trägerplatten usw.

Ein **Montage-Mörtelset** ist ausreichend für bis zu max. 3 Trägerplatten oder 4 Hängewangen.

Wichtiger Hinweis: Je nach Wandbeschaffenheit (siehe oben abgebildete Mauerwerksarten) ist die Montage mittels des speziellen Montage-Mörtelsets und einer handelsüblichen Auspresspistole durchzuführen, welche Grundvoraussetzung für eine sichere und saubere Verarbeitung ist.

Standardset

Das Standardset besteht aus 4 Kunststoffdübeln und 4 Befestigungsschrauben und ist ausreichend für 1 Trägerplatte. Die Standardsets sind gemäß der Anzahl an Trägerplatten im Beschlagpaket enthalten.

Montage-Mörtelset für bis zu max. 3 Trägerplatten bestehend aus:

- 9x Injektions-Siebhülsen
- 9x Einschraubhülsen
- 1x Injektionskartusche
- 2x Statikmischer
- 1x Montageanleitung

Bitte verwenden Sie die Befestigungsschrauben aus dem Standardset (wird kostenlos mitgeliefert).

Bestellbeispiel:

- Anzahl an Trägerplatten aller bestehenden Typen addieren
 - Summe durch „3“ teilen
 - Ergebnis auf volle Zahl aufrunden
- = Anzahl der benötigten Montage-Mörtelsets

M2

SCHLAF- SYSTEME





Liegen Sie richtig. **SCHLAFSYSTEME** von

hülsta

Inhaltsverzeichnis

	Seite
Matratzen	2-27
Topper	28-34
Kopfkissen	35
Federholzrahmen	36-42
Einlegebox INSIDE FLEX	43
Federholzrahmen-Matratzenkombinationen	44-46
Zubehör, allgemeine Hinweise	47-50

Die **SCHLAFSYSTEME** von hülsta bieten mit ihren Qualitätsprodukten optimale Voraussetzungen für erholsamen Schlaf. Federholzrahmen und Matratzen von hülsta ergänzen sich bzw. bilden eine Leistungseinheit. Sie haben ein unterschiedliches Leistungsspektrum und ermöglichen Kombinationen, die dem individuellen Komfortanspruch, z. B. „härteres“ oder „weicheres“ Liegen, optimal gerecht werden.

Garantie

Bis zu 12 Jahre hülsta-Garantie auf nahezu alle Federholzrahmen; 3 Jahre Garantie auf Motoren und Elektroteile; 5 Jahre Garantie auf Matratzenkern. Bitte beachten Sie hierzu auch den dem Produkt beiliegenden Garantiepäss.

Allgemeiner Hinweis

Zur maximalen Belastung einzelner Federholzrahmen und Matratzen pro Liegefläche liegen gesicherte Erkenntnisse aus relevanten Norm-Sicherheits-Prüfungen bis 140 kg vor. Für Belastungen über diesen Grenzwert können Gewährleistungsansprüche und Garantieleistungen nur nach Abstimmung mit hülsta ausgesprochen werden.

Definition: Einzelbett – Doppelbett

Einzelbetten sind Betten mit den Breiten 70, 80, 90, 100, 120 und 140 cm (Bettinnenmaße).

Doppelbetten sind Betten mit den Breiten 160, 180 und 200 cm (Bettinnenmaße).

Hinweis zu 140 cm breiten Betten

Wird ein 140 cm breites Bett von 2 Personen genutzt, bitte zwei 70 cm breite Rahmen einsetzen. Falls zwei 70 cm breite Federholzrahmen in ein 140 cm breites Bett geplant werden, so ist zusätzlich ein Mittelholm aus Metall zu bestellen. Es können zwei 70 cm breite Matratzen oder eine durchgehende Matratze in 140 cm Breite genutzt werden.

Maßangaben für Federholzrahmen und Matratzen gemäß DIN-EN 1334.

AirDream 8000 thermo

7 Zonen Viskothermschaum-Matratze in Komfort-Kernhöhe 20 cm, mit HR*-Kaltschaum-Federelementen

Kernhöhe: 20 cm, Höhe mit Matratzenbezug: ca. 21 bzw. 24 cm
3 Härtegrade von weich bis hart



* HR = high resilient = hoch elastisch = echter Kaltschaum

- Schneller Wärmeübergang in den Viskothermschaum und Lüftung bis zum Körper; Bezug mit Feinwaschmittel im Schonwaschgang (Pflegeleicht-Programm) waschbar bis 60°C, hilfreich bei vielen Allergieproblemen

Oberschicht mit Matratzenkern:

- Viskothermschaum in Top-Qualität (85 kg/m³)
- Optimale Druckentlastung durch besonders wärmesensible Visko-Lage
- Strukturierte, gelochte Visko-Platte verhindert Hitzestau und sichert den Feuchtigkeitstransport

Mittelschicht Matratzenkern:

- Innovative HR*-Kaltschaum-Federelemente
- Einzigartiger Liegekomfort mit einer Visko-Matratze
- 7 Zonen unterstützen die Druckentlastung und sichern die optimale Körperabstützung
- Optimale Belüftung durch Querkanäle und Hunderte vertikale Löcher
- Federung schafft komfortables Liegegefühl
- Verbessertes Knickverhalten für verstellbare Unterfederungen

Unterschicht Matratzenkern:

- HR*-Kaltschaumseite mit allen Vorteilen eines hülsta-Patentkerns

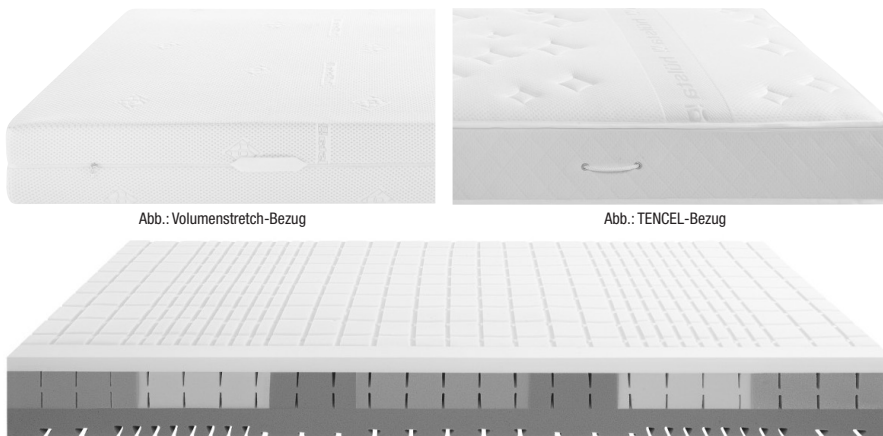

Matratzenaufbau (Viskoseite oben)

- Matratzenbezug: wahlweise **Matratzenbezug mit Volumenstretch** (Volumenstretch-Bezug: 550 g/m² Stoffqualität; 74% Polyester, 25% Viskose, 1% Lycra) oder **Matratzenbezug mit TENCEL** (TENCEL-Bezug: 360 g/m² Stoffqualität; 69% Polyester, 31% Lyocell, 400 g/m² Feinpolsterung mit Klimahohlfaser, 100% Polyester)
- 4 cm hülsta-Viskothermschaum mit strukturierter Oberfläche und vertikalen Löchern im Raster 85 x 85 mm
- 9 cm HR*-Kaltschaum-Federelemente), Härteverteilung in 7 Zonen, symmetrisch, vertikale Löcher im Raster 85 x 85 mm
- 7 cm HR*-Kaltschaum mit 7-Zonenschnitt, symmetrisch, vertikale Löcher im Raster 85 x 85 mm
- Sehr langlebig, füllstofffrei
- Erfüllt in allen Teilen der Matratze die Anforderungen gemäß Öko-Tex Standard 100, Klasse 1 Baby, und „Blauer Engel“ Matratzen, RAL UZ 119
- **Sondergrößen** sind möglich (siehe unten)

Weitere Hinweise

Matratzen in Sonderlänge und/oder Sonderbreite

Die Matratze kann kostenlos in 1-cm-Schritten in der Länge und/oder in der Breite gekürzt werden. Wünschen Sie ein kürzeres Maß (z.B. 195 cm in der Länge und 85 cm in der Breite), so geben Sie bitte die Typen-Nr. der Matratze mit dem nächsthöheren Maß an (in diesem Fall die Matratze mit den Maßen 200 x 90 cm). Diese Matratze wird dann kostenlos auf das Wunschmaß 195 x 85 cm gekürzt.

Partnermatratzen

Partnermatratzen werden standardmäßig in 3 Pack ausgeliefert, d.h. der Bezug und die beiden Kerne werden als Einzelteile geliefert und werden bauseits zusammengefügt. Partnermatratzen sind jedoch auch als 1 Pack lieferbar. In diesem Fall ist auch der Kern durchgehend.

- Graue Markierungen = marktgängige Standardmaße
- Sondergrößen auf Anfrage möglich

AirDream 8000 thermo Einzelmatratzen in Volumenstretch-Bezug

VOLUMENSTRETCH

	Härteklasse weich (1) BMI ≤ 25		Härteklasse mittel (2) BMI 25-31		Härteklasse hart (3) BMI ≥ 31	
Maße (in cm)	Typen-Nr.		Typen-Nr.		Typen-Nr.	
70x190	HS367191	-	HS367192	-	HS367193	-
80x190	HS368191	-	HS368192	-	HS368193	-
90x190	HS369191	-	HS369192	-	HS369193	-
100x190	HS3610191	-	HS3610192	-	HS3610193	-
120x190	HS3612191	-	HS3612192	-	HS3612193	-
140x190	HS3614191	-	HS3614192	-	HS3614193	-
70x200	HS367201	-	HS367202	-	HS367203	-
80x200	HS368201	-	HS368202	-	HS368203	-
90x200	HS369201	-	HS369202	-	HS369203	-
100x200	HS3610201	-	HS3610202	-	HS3610203	-
120x200	HS3612201	-	HS3612202	-	HS3612203	-
140x200	HS3614201	-	HS3614202	-	HS3614203	-
70x210	HS367211	-	HS367212	-	HS367213	-
80x210	HS368211	-	HS368212	-	HS368213	-
90x210	HS369211	-	HS369212	-	HS369213	-
100x210	HS3610211	-	HS3610212	-	HS3610213	-
120x210	HS3612211	-	HS3612212	-	HS3612213	-
140x210	HS3614211	-	HS3614212	-	HS3614213	-
70x220	HS367221	-	HS367222	-	HS367223	-
80x220	HS368221	-	HS368222	-	HS368223	-
90x220	HS369221	-	HS369222	-	HS369223	-
100x220	HS3610221	-	HS3610222	-	HS3610223	-
120x220	HS3612221	-	HS3612222	-	HS3612223	-
140x220	HS3614221	-	HS3614222	-	HS3614223	-

AirDream 8000 thermo Partnermatratzen mit durchgehendem Volumenstretch-Bezug und zwei Kernen (in 3 Pack)

	Härteklasse weich / weich (1 / 1)		Härteklasse weich / mittel (1 / 2)		Härteklasse weich / hart (1 / 3)	
Maße (in cm)	Typen-Nr.		Typen-Nr.		Typen-Nr.	
160x190	HS36161911	-	HS36161912	-	HS36161913	-
180x190	HS36181911	-	HS36181912	-	HS36181913	-
200x190	HS36201911	-	HS36201912	-	HS36201913	-
160x200	HS36162011	-	HS36162012	-	HS36162013	-
180x200	HS36182011	-	HS36182012	-	HS36182013	-
200x200	HS36202011	-	HS36202012	-	HS36202013	-
160x210	HS36162111	-	HS36162112	-	HS36162113	-
180x210	HS36182111	-	HS36182112	-	HS36182113	-
200x210	HS36202111	-	HS36202112	-	HS36202113	-
160x220	HS36162211	-	HS36162212	-	HS36162213	-
180x220	HS36182211	-	HS36182212	-	HS36182213	-
200x220	HS36202211	-	HS36202212	-	HS36202213	-
	Härteklasse mittel / mittel (2 / 2)		Härteklasse mittel / hart (2 / 3)		Härteklasse hart / hart (3 / 3)	
Maße (in cm)	Typen-Nr.		Typen-Nr.		Typen-Nr.	
160x190	HS36161922	-	HS36161923	-	HS36161933	-
180x190	HS36181922	-	HS36181923	-	HS36181933	-
200x190	HS36201922	-	HS36201923	-	HS36201933	-
160x200	HS36162022	-	HS36162023	-	HS36162033	-
180x200	HS36182022	-	HS36182023	-	HS36182033	-
200x200	HS36202022	-	HS36202023	-	HS36202033	-
160x210	HS36162122	-	HS36162123	-	HS36162133	-
180x210	HS36182122	-	HS36182123	-	HS36182133	-
200x210	HS36202122	-	HS36202123	-	HS36202133	-
160x220	HS36162222	-	HS36162223	-	HS36162233	-
180x220	HS36182222	-	HS36182223	-	HS36182233	-
200x220	HS36202222	-	HS36202223	-	HS36202233	-

AirDream 8000 thermo

Einzelmatratzen in TENCEL-Bezug

TENCEL

	Härteklasse weich (1) BMI ≤ 25	Härteklasse mittel (2) BMI 25-31	Härteklasse hart (3) BMI ≥ 31
Maße (in cm)	Typen-Nr.	Typen-Nr.	Typen-Nr.
70x190	HS217191 -	HS217192 -	HS217193 -
80x190	HS218191 -	HS218192 -	HS218193 -
90x190	HS219191 -	HS219192 -	HS219193 -
100x190	HS2110191 -	HS2110192 -	HS2110193 -
120x190	HS2112191 -	HS2112192 -	HS2112193 -
140x190	HS2114191 -	HS2114192 -	HS2114193 -
70x200	HS217201 -	HS217202 -	HS217203 -
80x200	HS218201 -	HS218202 -	HS218203 -
90x200	HS219201 -	HS219202 -	HS219203 -
100x200	HS2110201 -	HS2110202 -	HS2110203 -
120x200	HS2112201 -	HS2112202 -	HS2112203 -
140x200	HS2114201 -	HS2114202 -	HS2114203 -
70x210	HS217211 -	HS217212 -	HS217213 -
80x210	HS218211 -	HS218212 -	HS218213 -
90x210	HS219211 -	HS219212 -	HS219213 -
100x210	HS2110211 -	HS2110212 -	HS2110213 -
120x210	HS2112211 -	HS2112212 -	HS2112213 -
140x210	HS2114211 -	HS2114212 -	HS2114213 -
70x220	HS217221 -	HS217222 -	HS217223 -
80x220	HS218221 -	HS218222 -	HS218223 -
90x220	HS219221 -	HS219222 -	HS219223 -
100x220	HS2110221 -	HS2110222 -	HS2110223 -
120x220	HS2112221 -	HS2112222 -	HS2112223 -
140x220	HS2114221 -	HS2114222 -	HS2114223 -

AirDream 8000 thermo

Partnermatratzen

mit durchgehendem TENCEL-Bezug und zwei Kernen (in 3 Pack)

	Härteklasse weich / weich (1 / 1)	Härteklasse weich / mittel (1 / 2)	Härteklasse weich / hart (1 / 3)
Maße (in cm)	Typen-Nr.	Typen-Nr.	Typen-Nr.
160x190	HS21161911 -	HS21161912 -	HS21161913 -
180x190	HS21181911 -	HS21181912 -	HS21181913 -
200x190	HS21201911 -	HS21201912 -	HS21201913 -
160x200	HS21162011 -	HS21162012 -	HS21162013 -
180x200	HS21182011 -	HS21182012 -	HS21182013 -
200x200	HS21202011 -	HS21202012 -	HS21202013 -
160x210	HS21162111 -	HS21162112 -	HS21162113 -
180x210	HS21182111 -	HS21182112 -	HS21182113 -
200x210	HS21202111 -	HS21202112 -	HS21202113 -
160x220	HS21162211 -	HS21162212 -	HS21162213 -
180x220	HS21182211 -	HS21182212 -	HS21182213 -
200x220	HS21202211 -	HS21202212 -	HS21202213 -
	Härteklasse mittel / mittel (2 / 2)	Härteklasse mittel / hart (2 / 3)	Härteklasse hart / hart (3 / 3)
Maße (in cm)	Typen-Nr.	Typen-Nr.	Typen-Nr.
160x190	HS21161922 -	HS21161923 -	HS21161933 -
180x190	HS21181922 -	HS21181923 -	HS21181933 -
200x190	HS21201922 -	HS21201923 -	HS21201933 -
160x200	HS21162022 -	HS21162023 -	HS21162033 -
180x200	HS21182022 -	HS21182023 -	HS21182033 -
200x200	HS21202022 -	HS21202023 -	HS21202033 -
160x210	HS21162122 -	HS21162123 -	HS21162133 -
180x210	HS21182122 -	HS21182123 -	HS21182133 -
200x210	HS21202122 -	HS21202123 -	HS21202133 -
160x220	HS21162222 -	HS21162223 -	HS21162233 -
180x220	HS21182222 -	HS21182223 -	HS21182233 -
200x220	HS21202222 -	HS21202223 -	HS21202233 -

AirDream 7000

7 Zonen Komfort 3-Schicht-HR*-Kaltschaum-Matratze in 20 cm Kernhöhe mit HR*-Kaltschaum-Federelementen

Kernhöhe: 20 cm, Höhe mit Matratzenbezug: ca. 21 bzw. 24 cm
3 Härtegrade von weich bis hart



Bezug teilbar und mit Feinwaschmittel im Schonwaschgang waschbar bis 60° C

* HR = high resilient = hoch elastisch = echter Kaltschaum

- Kern-Komforthöhe 20 cm, besonderes, komfortables Liegegefühl durch Mikro-Schwingung der HR*-Kaltschaum-Federelemente
- Oberschicht + Unterschicht**
- HR*-Kaltschaumseiten mit allen Vorteilen eines hüfta-Patentkerns
 - Sehr gute Körper- und Wirbelsäulenabstützung durch Mehrzonen-Schnitt
 - Softe, druckentlastende Oberflächensegmentierung (Pyramidenschnitt)
 - Optimale Luftzirkulation für schnellen Feuchtigkeitstransport durch senkrechte, durch den kompletten Kern verlaufende Luftkanäle (Raster 85 x 85 mm) und Segmentoberfläche
 - Bezug mit Feinwaschmittel im Schonwaschgang (Pflegeleicht-Programm) waschbar bis 60°C, hilfreich bei vielen Allergieproblemen

Mittelschicht:

- Innovative HR*-Kaltschaum-Federelemente
- Einzigartiger Liegekomfort durch spezielle Punkt Elastizität in Kombination mit einem federkernähnlichen Mikroschwingverhalten
- 7 Zonen unterstützen die Druckentlastung und sichern die optimale Körperabstützung
- Optimale Belüftung durch Querkanaäle und vertikale Löcher im Raster von 85 x 85 mm
- verbessertes Knickverhalten für verstellbare Unterfederungen

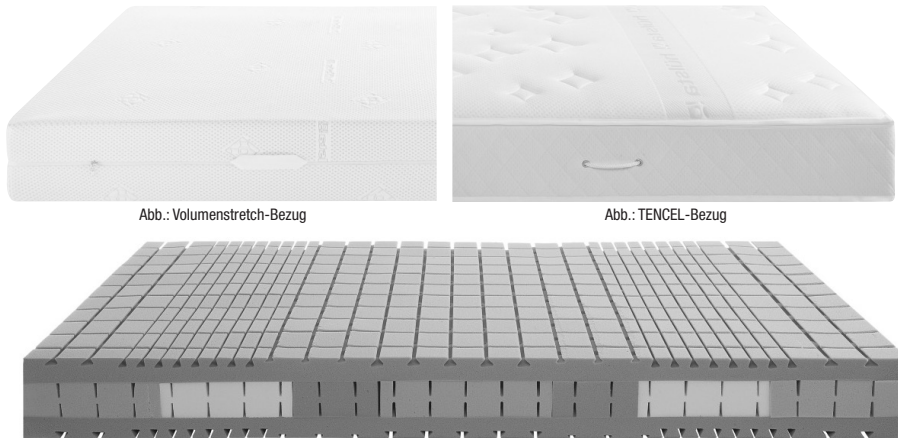

Matratzenaufbau

- Matratzenbezug: wahlweise Matratzenbezug mit Volumenstretch (Volumenstretch-Bezug: 550 g/m² Stoffqualität; 74% Polyester, 25% Viskose, 1% Lycra) oder Matratzenbezug mit TENCEL (TENCEL-Bezug: 360 g/m² Stoffqualität; 69% Polyester, 31% Lyocell, 400 g/m² Feinpolsterung mit Klimahohlfaser, 100% Polyester)
- 5,5 cm HR*-Kaltschaum mit 7-Zonenschnitt, symmetrisch, vertikale Löcher im Raster 85 x 85 mm
- 9 cm HR*-Kaltschaum-Federelemente, Härteverteilung in 7 Zonen, symmetrisch, vertikale Löcher im Raster 85 x 85 mm
- 5,5 cm HR*-Kaltschaum mit 7-Zonenschnitt, symmetrisch, vertikale Löcher im Raster 85 x 85 mm
- Matratze komplett drehsymmetrisch
- Sehr langlebig, füllstofffrei
- Erfüllt in allen Teilen der Matratze die Anforderungen gemäß Öko-Tex Standard 100, Klasse 1 Baby, und „Blauer Engel“ Matratzen, RAL UZ 119
- **Sondergrößen** sind möglich (siehe unten)

Weitere Hinweise

- **Matratzen in Sonderlänge und/oder Sonderbreite**
 Die Matratze kann kostenlos in 1-cm-Schritten in der Länge und/oder in der Breite gekürzt werden. Wünschen Sie ein kürzeres Maß (z.B. 195 cm in der Länge und 85 cm in der Breite), so geben Sie bitte die Typen-Nr. der Matratze mit dem nächsthöheren Maß an (in diesem Fall die Matratze mit den Maßen 200 x 90 cm). Diese Matratze wird dann kostenlos auf das Wunschmaß 195 x 85 cm gekürzt.
- **Partnermatratzen**
 Partnermatratzen werden standardmäßig in 3 Pack ausgeliefert, d.h. der Bezug und die beiden Kerne werden als Einzelteile geliefert und werden bauseits zusammengefügt. Partnermatratzen sind jedoch auch als 1 Pack lieferbar. In diesem Fall ist auch der Kern durchgehend.
- Graue Markierungen = marktgängige Standardmaße
- Sondergrößen auf Anfrage möglich

AirDream 7000 Einzelmatratzen in Volumenstretch-Bezug

VOLUMENSTRETCH

	Härteklasse weich (1) BMI ≤ 25	Härteklasse mittel (2) BMI 25-31	Härteklasse hart (3) BMI ≥ 31
Maße (in cm)	Typen-Nr.	Typen-Nr.	Typen-Nr.
70x190	HS357191 -	HS357192 -	HS357193 -
80x190	HS358191 -	HS358192 -	HS358193 -
90x190	HS359191 -	HS359192 -	HS359193 -
100x190	HS3510191 -	HS3510192 -	HS3510193 -
120x190	HS3512191 -	HS3512192 -	HS3512193 -
140x190	HS3514191 -	HS3514192 -	HS3514193 -
70x200	HS357201 -	HS357202 -	HS357203 -
80x200	HS358201 -	HS358202 -	HS358203 -
90x200	HS359201 -	HS359202 -	HS359203 -
100x200	HS3510201 -	HS3510202 -	HS3510203 -
120x200	HS3512201 -	HS3512202 -	HS3512203 -
140x200	HS3514201 -	HS3514202 -	HS3514203 -
70x210	HS357211 -	HS357212 -	HS357213 -
80x210	HS358211 -	HS358212 -	HS358213 -
90x210	HS359211 -	HS359212 -	HS359213 -
100x210	HS3510211 -	HS3510212 -	HS3510213 -
120x210	HS3512211 -	HS3512212 -	HS3512213 -
140x210	HS3514211 -	HS3514212 -	HS3514213 -
70x220	HS357221 -	HS357222 -	HS357223 -
80x220	HS358221 -	HS358222 -	HS358223 -
90x220	HS359221 -	HS359222 -	HS359223 -
100x220	HS3510221 -	HS3510222 -	HS3510223 -
120x220	HS3512221 -	HS3512222 -	HS3512223 -
140x220	HS3514221 -	HS3514222 -	HS3514223 -

AirDream 7000 Partnermatratzen mit durchgehendem Volumenstretch-Bezug und zwei Kernen (in 3 Pack)

	Härteklasse weich / weich (1 / 1)	Härteklasse weich / mittel (1 / 2)	Härteklasse weich / hart (1 / 3)
Maße (in cm)	Typen-Nr.	Typen-Nr.	Typen-Nr.
160x190	HS35161911 -	HS35161912 -	HS35161913 -
180x190	HS35181911 -	HS35181912 -	HS35181913 -
200x190	HS35201911 -	HS35201912 -	HS35201913 -
160x200	HS35162011 -	HS35162012 -	HS35162013 -
180x200	HS35182011 -	HS35182012 -	HS35182013 -
200x200	HS35202011 -	HS35202012 -	HS35202013 -
160x210	HS35162111 -	HS35162112 -	HS35162113 -
180x210	HS35182111 -	HS35182112 -	HS35182113 -
200x210	HS35202111 -	HS35202112 -	HS35202113 -
160x220	HS35162211 -	HS35162212 -	HS35162213 -
180x220	HS35182211 -	HS35182212 -	HS35182213 -
200x220	HS35202211 -	HS35202212 -	HS35202213 -
	Härteklasse mittel / mittel (2 / 2)	Härteklasse mittel / hart (2 / 3)	Härteklasse hart / hart (3 / 3)
Maße (in cm)	Typen-Nr.	Typen-Nr.	Typen-Nr.
160x190	HS35161922 -	HS35161923 -	HS35161933 -
180x190	HS35181922 -	HS35181923 -	HS35181933 -
200x190	HS35201922 -	HS35201923 -	HS35201933 -
160x200	HS35162022 -	HS35162023 -	HS35162033 -
180x200	HS35182022 -	HS35182023 -	HS35182033 -
200x200	HS35202022 -	HS35202023 -	HS35202033 -
160x210	HS35162122 -	HS35162123 -	HS35162133 -
180x210	HS35182122 -	HS35182123 -	HS35182133 -
200x210	HS35202122 -	HS35202123 -	HS35202133 -
160x220	HS35162222 -	HS35162223 -	HS35162233 -
180x220	HS35182222 -	HS35182223 -	HS35182233 -
200x220	HS35202222 -	HS35202223 -	HS35202233 -

AirDream 7000 Einzelmatratzen in TENCEL-Bezug

TENCEL

	Härteklasse weich (1) BMI ≤ 25	Härteklasse mittel (2) BMI 25-31	Härteklasse hart (3) BMI ≥ 31
Maße (in cm)	Typen-Nr.	Typen-Nr.	Typen-Nr.
70x190	HS207191 -	HS207192 -	HS207193 -
80x190	HS208191 -	HS208192 -	HS208193 -
90x190	HS209191 -	HS209192 -	HS209193 -
100x190	HS2010191 -	HS2010192 -	HS2010193 -
120x190	HS2012191 -	HS2012192 -	HS2012193 -
140x190	HS2014191 -	HS2014192 -	HS2014193 -
70x200	HS207201 -	HS207202 -	HS207203 -
80x200	HS208201 -	HS208202 -	HS208203 -
90x200	HS209201 -	HS209202 -	HS209203 -
100x200	HS2010201 -	HS2010202 -	HS2010203 -
120x200	HS2012201 -	HS2012202 -	HS2012203 -
140x200	HS2014201 -	HS2014202 -	HS2014203 -
70x210	HS207211 -	HS207212 -	HS207213 -
80x210	HS208211 -	HS208212 -	HS208213 -
90x210	HS209211 -	HS209212 -	HS209213 -
100x210	HS2010211 -	HS2010212 -	HS2010213 -
120x210	HS2012211 -	HS2012212 -	HS2012213 -
140x210	HS2014211 -	HS2014212 -	HS2014213 -
70x220	HS207221 -	HS207222 -	HS207223 -
80x220	HS208221 -	HS208222 -	HS208223 -
90x220	HS209221 -	HS209222 -	HS209223 -
100x220	HS2010221 -	HS2010222 -	HS2010223 -
120x220	HS2012221 -	HS2012222 -	HS2012223 -
140x220	HS2014221 -	HS2014222 -	HS2014223 -

AirDream 7000 Partnermatratzen mit durchgehendem TENCEL-Bezug und zwei Kernen (in 3 Pack)

	Härteklasse weich / weich (1 / 1)	Härteklasse weich / mittel (1 / 2)	Härteklasse weich / hart (1 / 3)
Maße (in cm)	Typen-Nr.	Typen-Nr.	Typen-Nr.
160x190	HS20161911 -	HS20161912 -	HS20161913 -
180x190	HS20181911 -	HS20181912 -	HS20181913 -
200x190	HS20201911 -	HS20201912 -	HS20201913 -
160x200	HS20162011 -	HS20162012 -	HS20162013 -
180x200	HS20182011 -	HS20182012 -	HS20182013 -
200x200	HS20202011 -	HS20202012 -	HS20202013 -
160x210	HS20162111 -	HS20162112 -	HS20162113 -
180x210	HS20182111 -	HS20182112 -	HS20182113 -
200x210	HS20202111 -	HS20202112 -	HS20202113 -
160x220	HS20162211 -	HS20162212 -	HS20162213 -
180x220	HS20182211 -	HS20182212 -	HS20182213 -
200x220	HS20202211 -	HS20202212 -	HS20202213 -
	Härteklasse mittel / mittel (2 / 2)	Härteklasse mittel / hart (2 / 3)	Härteklasse hart / hart (3 / 3)
Maße (in cm)	Typen-Nr.	Typen-Nr.	Typen-Nr.
160x190	HS20161922 -	HS20161923 -	HS20161933 -
180x190	HS20181922 -	HS20181923 -	HS20181933 -
200x190	HS20201922 -	HS20201923 -	HS20201933 -
160x200	HS20162022 -	HS20162023 -	HS20162033 -
180x200	HS20182022 -	HS20182023 -	HS20182033 -
200x200	HS20202022 -	HS20202023 -	HS20202033 -
160x210	HS20162122 -	HS20162123 -	HS20162133 -
180x210	HS20182122 -	HS20182123 -	HS20182133 -
200x210	HS20202122 -	HS20202123 -	HS20202133 -
160x220	HS20162222 -	HS20162223 -	HS20162233 -
180x220	HS20182222 -	HS20182223 -	HS20182233 -
200x220	HS20202222 -	HS20202223 -	HS20202233 -

AirDream 2000

7 Zonen HR*-Kaltschaum-Matratze

Kernhöhe: 16 cm, Höhe mit Matratzenbezug: ca. 20 cm
3 Härtegrade von weich bis hart



Bezug teilbar und mit
 Feinwaschmittel im Schon-
 waschgang waschbar
 bis 60° C

* HR = high resilient = hoch elastisch = echter Kaltschaum

- Sehr gute Körper- und Wirbelsäulenabstützung durch Mehrzonen-Schnitte
- Softe, druckentlastende Oberflächensegmentierung (Pyramidenschnitt)
- Optimale Luftzirkulation für Feuchtetransport durch senkrechte Luftkanäle (über 200 auf 90 x 200 cm) und Segmentoberfläche
- Bezug mit Feinwaschmittel im Schonwaschgang (Pflegeleicht-Programm) waschbar bis 60°C, hilfreich bei vielen Allergieproblemen

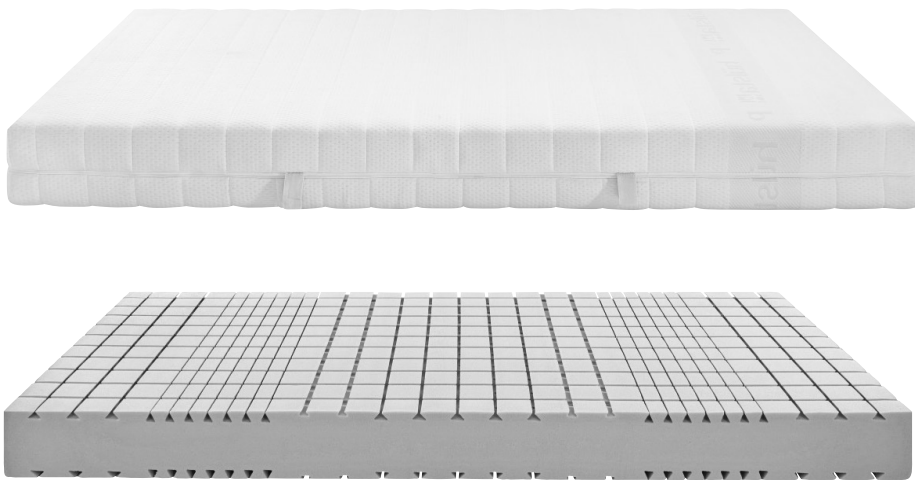

Matratzenaufbau

- Matratzenbezug TENCEL (TENCEL-Bezug: 360 g/m² Stoffqualität; 69% Polyester, 31% Lyocell, 400 g/m² Feinpolsterung mit Klimahohlfaser, 100% Polyester)
- 16 cm hoher Kern: Ober- und Unterseite mit gleichem Mehrzonenschnitt – drehsymmetrisch
- HR*-Kaltschaum mit offenporiger Zellstruktur; hochelastisch, gute Rückstellkraft, sehr langlebig, füllstofffrei
- Erfüllt in allen Teilen der Matratze die Anforderungen gemäß Öko-Tex Standard 100, Klasse 1 Baby, und „Blauer Engel“ Matratzen, RAL UZ 119
- **Sondergrößen** sind möglich (siehe unten)

Weitere Hinweise

- **Matratzen in Sonderlänge und/oder Sonderbreite**
 Die Matratze kann kostenlos in 1-cm-Schritten in der Länge und/oder in der Breite gekürzt werden. Wünschen Sie ein kürzeres Maß (z.B. 195 cm in der Länge und 85 cm in der Breite), so geben Sie bitte die Typen-Nr. der Matratze mit dem nächsthöheren Maß an (in diesem Fall die Matratze mit den Maßen 200 x 90 cm). Diese Matratze wird dann kostenlos auf das Wunschmaß 195 x 85 cm gekürzt.
- **Partnermatratzen**
 Partnermatratzen werden standardmäßig in 3 Pack ausgeliefert, d.h. der Bezug und die beiden Kerne werden als Einzelteile geliefert und werden bauseits zusammengefügt. Partnermatratzen sind jedoch auch als 1 Pack lieferbar. In diesem Fall ist auch der Kern durchgehend.
- Graue Markierungen = marktgängige Standardmaße
- Sondergrößen auf Anfrage möglich

AirDream 2000 Einzelmatratzen

	Härteklasse weich (1) BMI ≤ 25	Härteklasse mittel (2) BMI 25-31	Härteklasse hart (3) BMI ≥ 31
Maße (in cm)	Typen-Nr.	Typen-Nr.	Typen-Nr.
70x190	HS067191 -	HS067192 -	HS067193 -
80x190	HS068191 -	HS068192 -	HS068193 -
90x190	HS069191 -	HS069192 -	HS069193 -
100x190	HS0610191 -	HS0610192 -	HS0610193 -
120x190	HS0612191 -	HS0612192 -	HS0612193 -
140x190	HS0614191 -	HS0614192 -	HS0614193 -
70x200	HS067201 -	HS067202 -	HS067203 -
80x200	HS068201 -	HS068202 -	HS068203 -
90x200	HS069201 -	HS069202 -	HS069203 -
100x200	HS0610201 -	HS0610202 -	HS0610203 -
120x200	HS0612201 -	HS0612202 -	HS0612203 -
140x200	HS0614201 -	HS0614202 -	HS0614203 -
70x210	HS067211 -	HS067212 -	HS067213 -
80x210	HS068211 -	HS068212 -	HS068213 -
90x210	HS069211 -	HS069212 -	HS069213 -
100x210	HS0610211 -	HS0610212 -	HS0610213 -
120x210	HS0612211 -	HS0612212 -	HS0612213 -
140x210	HS0614211 -	HS0614212 -	HS0614213 -
70x220	HS067221 -	HS067222 -	HS067223 -
80x220	HS068221 -	HS068222 -	HS068223 -
90x220	HS069221 -	HS069222 -	HS069223 -
100x220	HS0610221 -	HS0610222 -	HS0610223 -
120x220	HS0612221 -	HS0612222 -	HS0612223 -
140x220	HS0614221 -	HS0614222 -	HS0614223 -

AirDream 2000 Partnermatratzen
mit durchgehendem Bezug und zwei Kernen (in 3 Pack)

	Härteklasse weich / weich (1 / 1)	Härteklasse weich / mittel (1 / 2)	Härteklasse weich / hart (1 / 3)
Maße (in cm)	Typen-Nr.	Typen-Nr.	Typen-Nr.
160x190	HS06161911 -	HS06161912 -	HS06161913 -
180x190	HS06181911 -	HS06181912 -	HS06181913 -
200x190	HS06201911 -	HS06201912 -	HS06201913 -
160x200	HS06162011 -	HS06162012 -	HS06162013 -
180x200	HS06182011 -	HS06182012 -	HS06182013 -
200x200	HS06202011 -	HS06202012 -	HS06202013 -
160x210	HS06162111 -	HS06162112 -	HS06162113 -
180x210	HS06182111 -	HS06182112 -	HS06182113 -
200x210	HS06202111 -	HS06202112 -	HS06202113 -
160x220	HS06162211 -	HS06162212 -	HS06162213 -
180x220	HS06182211 -	HS06182212 -	HS06182213 -
200x220	HS06202211 -	HS06202212 -	HS06202213 -
	Härteklasse mittel / mittel (2 / 2)	Härteklasse mittel / hart (2 / 3)	Härteklasse hart / hart (3 / 3)
Maße (in cm)	Typen-Nr.	Typen-Nr.	Typen-Nr.
160x190	HS06161922 -	HS06161923 -	HS06161933 -
180x190	HS06181922 -	HS06181923 -	HS06181933 -
200x190	HS06201922 -	HS06201923 -	HS06201933 -
160x200	HS06162022 -	HS06162023 -	HS06162033 -
180x200	HS06182022 -	HS06182023 -	HS06182033 -
200x200	HS06202022 -	HS06202023 -	HS06202033 -
160x210	HS06162122 -	HS06162123 -	HS06162133 -
180x210	HS06182122 -	HS06182123 -	HS06182133 -
200x210	HS06202122 -	HS06202123 -	HS06202133 -
160x220	HS06162222 -	HS06162223 -	HS06162233 -
180x220	HS06182222 -	HS06182223 -	HS06182233 -
200x220	HS06202222 -	HS06202223 -	HS06202233 -

AirDream smart

7 Zonen PUR-Schaum Kombi-Matratze

Kernhöhe: 18 cm, Höhe mit Matratzenbezug: ca. 20 cm

2 Härtegrade: mittel und fest



* HR = high resilient = hoch elastisch = echter Kaltschaum

- Sehr gute Körper- und Wirbelsäulenabstützung durch innovative Materialkombination (3-Schicht-Aufbau) und 7-Zonen Schnitttechnik, sehr gute Ergebnisse im HEIA-Probantentest nach Stiftung Warentest
- Softe, druckentlastende Oberflächenstruktur, optimiert durch Kernmittenzonenschnitte
- Optimale Luftzirkulation für schnellen Feuchtigkeitstransport durch senkrechte Luftkanäle, Oberflächen- und Kernmittenschnitte
- Innovativer 3D-Mesh-Matratzenbezug mit besonderer X-Struktur, strapazierfähig, extrem anpassungsfähig, perfekte Kontaktflächen-Klimatisierung
- Bezug mit Feinwaschmittel im Schonwaschgang (Pflegeleicht-Programm) waschbar bis 60°C, hilfreich bei vielen Allergieproblemen
- Hervorragend geeignet für hülsta-Federholzrahmen

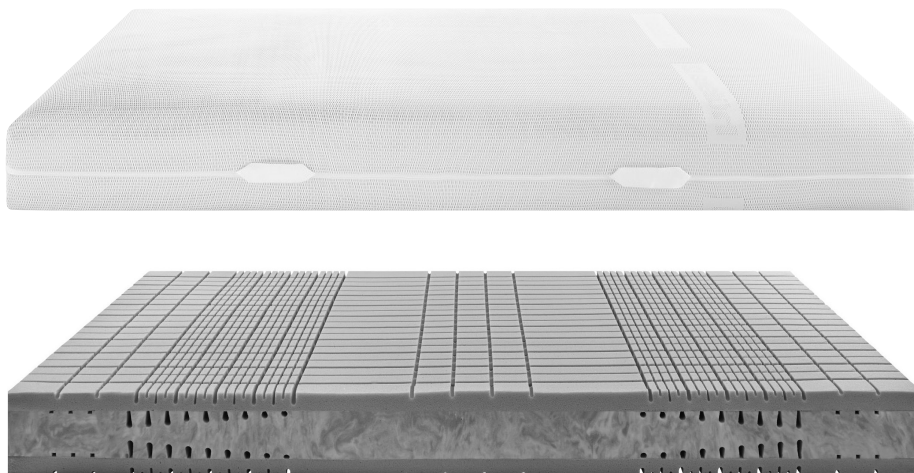

Matratzenaufbau

- Matratzenbezug 3D-Mesh (3D-Mesh-Klima-Bezug: 330 g/m² Stoffqualität; 100% Polyester) mit besonderer X-Struktur
- 18 cm hoher 3-Lagen-Kern: Ober- und Unterseite mit gleicher 7-Zonen-Struktur, Kernmitte mit Querlüftungskanälen, vertikale Lüftungskanäle
- HR*-Kaltschaum und PUR-HRV-Schaum mit offenporiger Zellstruktur; hochelastisch, gute Rückstellkraft auch unter Feuchtigkeitseinwirkung, sehr langlebig, füllstofffrei
- Erfüllt in allen Teilen der Matratze die Anforderungen gemäß Öko-Tex Standard 100, Klasse 1 Baby, und „Blauer Engel“ Matratzen, RAL UZ 119
- **Sondergrößen** sind möglich (siehe unten)

Weitere Hinweise

- **Matratzen in Sonderlänge und/oder Sonderbreite**
Die Matratze kann kostenlos in 1-cm-Schritten in der Länge und/oder in der Breite gekürzt werden. Wünschen Sie ein kürzeres Maß (z.B. 195 cm in der Länge und 85 cm in der Breite), so geben Sie bitte die Typen-Nr. der Matratze mit dem nächsthöheren Maß an (in diesem Fall die Matratze mit den Maßen 200 x 90 cm). Diese Matratze wird dann kostenlos auf das Wunschmaß 195 x 85 cm gekürzt.
- **Partnermatratzen**
Partnermatratzen werden standardmäßig in 3 Pack ausgeliefert, d.h. der Bezug und die beiden Kerne werden als Einzelteile geliefert und werden bauseits zusammengefügt. Partnermatratzen sind jedoch auch als 1 Pack lieferbar. In diesem Fall ist auch der Kern durchgehend.
- Graue Markierungen = marktgängige Standardmaße
- Sondergrößen auf Anfrage möglich

AirDream smart Einzelmatratzen

Maße (in cm)	Härteklasse mittel (2) BMI ≤ 28		Härteklasse fest (3) BMI ≥ 28	
	Typen-Nr.		Typen-Nr.	
70x190	HS347192	-	HS347193	-
80x190	HS348192	-	HS348193	-
90x190	HS349192	-	HS349193	-
100x190	HS3410192	-	HS3410193	-
120x190	HS3412192	-	HS3412193	-
140x190	HS3414192	-	HS3414193	-
70x200	HS347202	-	HS347203	-
80x200	HS348202	-	HS348203	-
90x200	HS349202	-	HS349203	-
100x200	HS3410202	-	HS3410203	-
120x200	HS3412202	-	HS3412203	-
140x200	HS3414202	-	HS3414203	-
70x210	HS347212	-	HS347213	-
80x210	HS348212	-	HS348213	-
90x210	HS349212	-	HS349213	-
100x210	HS3410212	-	HS3410213	-
120x210	HS3412212	-	HS3412213	-
140x210	HS3414212	-	HS3414213	-
70x220	HS347222	-	HS347223	-
80x220	HS348222	-	HS348223	-
90x220	HS349222	-	HS349223	-
100x220	HS3410222	-	HS3410223	-
120x220	HS3412222	-	HS3412223	-
140x220	HS3414222	-	HS3414223	-

AirDream smart Partnermatratzen
mit durchgehendem Bezug und zwei Kernen (in 3 Pack)

Maße (in cm)	Härteklasse mittel / mittel (2 / 2)		Härteklasse mittel / fest (2 / 3)		Härteklasse fest / fest (3 / 3)	
	Typen-Nr.		Typen-Nr.		Typen-Nr.	
160x190	HS34161922	-	HS34161923	-	HS34161933	-
180x190	HS34181922	-	HS34181923	-	HS34181933	-
200x190	HS34201922	-	HS34201923	-	HS34201933	-
160x200	HS34162022	-	HS34162023	-	HS34162033	-
180x200	HS34182022	-	HS34182023	-	HS34182033	-
200x200	HS34202022	-	HS34202023	-	HS34202033	-
160x210	HS34162122	-	HS34162123	-	HS34162133	-
180x210	HS34182122	-	HS34182123	-	HS34182133	-
200x210	HS34202122	-	HS34202123	-	HS34202133	-
160x220	HS34162222	-	HS34162223	-	HS34162233	-
180x220	HS34182222	-	HS34182223	-	HS34182233	-
200x220	HS34202222	-	HS34202223	-	HS34202233	-

TopPoint gel

7 Zonen Mikro-Tonnentaschen-Federkern-Matratze mit GELax-Komfortpolsterung

Kernhöhe: 22 cm, Höhe mit Matratzenbezug: ca. 23 cm

3 Härtegrade von weich bis hart



- Sehr gute Körper- und Wirbelsäulenabstützung durch Mikro-Tonnentaschenfederkern in Kombination mit GELax Komfortpolster
- Mehrfach vergütete Mikro-Tonnenfedern in Einzeltaschen, vorgespannt, im 7-Zonen-System mit 625 Federn/m²
- Besonders druckentlastende GELax Komfortpolsterung mit Zonenlochung
- Optimale Luftzirkulation für schnellen Feuchtigkeitstransport durch senkrechte Luftkanäle und offenen Federkern
- Innovativer Volumenstretch-Matratzenbezug, extrem anpassungsfähig
- Bezug mit Feinwaschmittel im Schonwaschgang (Pflegeleicht-Programm) waschbar bis 60°C, hilfreich bei vielen Allergieproblemen
- Hervorragend geeignet für hülsta-Federholzrahmen

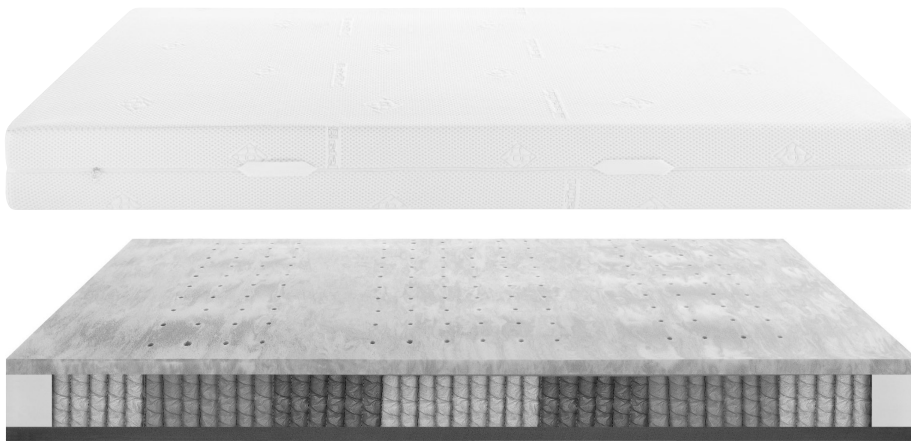

Matratzenaufbau (GELax-Seite oben)

- Matratzenbezug mit Volumenstretch (Volumenstretch-Bezug: 550 g/m² Stoffqualität; 74% Polyester, 25% Viskose, 1% Lycra)
- 5 cm dickes HR*-Kaltschaum-Komfortpolster mit Zonenlochung, offeneporige Zellstruktur
- 12 cm hoher 7 Zonen Mikro-Tonnentaschen-Federkern (Federdichte: 625 Federn/m²)
- 5 cm dickes GELax-Komfortpolster mit Zonenlochung, hochelastisch, gute Rückstellkraft auch unter Feuchtigkeitseinwirkung, sehr langlebig, füllstofffrei
- Erfüllt in allen Teilen der Matratze die Anforderungen gemäß Öko-Tex Standard 100, Klasse 1 Baby, und „Blauer Engel“ Matratzen, RAL UZ 119
- **Sondergrößen** sind möglich (siehe unten)

Weitere Hinweise

- **Matratzen in Sonderlänge und/oder Sonderbreite**
Die Matratze kann kostenlos in 1-cm-Schritten in der Länge und/oder in der Breite gekürzt werden. Wünschen Sie ein kürzeres Maß (z.B. 195 cm in der Länge und 85 cm in der Breite), so geben Sie bitte die Typen-Nr. der Matratze mit dem nächsthöheren Maß an (in diesem Fall die Matratze mit den Maßen 200 x 90 cm). Diese Matratze wird dann kostenlos auf das Wunschmaß 195 x 85 cm gekürzt.
- **Partnermatratzen**
Partnermatratzen werden standardmäßig in 3 Pack ausgeliefert, d.h. der Bezug und die beiden Kerne werden als Einzelteile geliefert und werden bauseits zusammengefügt. Partnermatratzen sind jedoch auch als 1 Pack lieferbar. In diesem Fall ist auch der Kern durchgehend.
- Graue Markierungen = marktgängige Standardmaße
- Sondergrößen auf Anfrage möglich

TopPoint gel Einzelmatratzen

	Härteklasse weich (1) BMI ≤ 25	Härteklasse mittel (2) BMI 25-31	Härteklasse hart (3) BMI ≥ 31
Maße (in cm)	Typen-Nr.	Typen-Nr.	Typen-Nr.
70x190	HS317191 -	HS317192 -	HS317193 -
80x190	HS318191 -	HS318192 -	HS318193 -
90x190	HS319191 -	HS319192 -	HS319193 -
100x190	HS3110191 -	HS3110192 -	HS3110193 -
120x190	HS3112191 -	HS3112192 -	HS3112193 -
140x190	HS3114191 -	HS3114192 -	HS3114193 -
70x200	HS317201 -	HS317202 -	HS317203 -
80x200	HS318201 -	HS318202 -	HS318203 -
90x200	HS319201 -	HS319202 -	HS319203 -
100x200	HS3110201 -	HS3110202 -	HS3110203 -
120x200	HS3112201 -	HS3112202 -	HS3112203 -
140x200	HS3114201 -	HS3114202 -	HS3114203 -
70x210	HS317211 -	HS317212 -	HS317213 -
80x210	HS318211 -	HS318212 -	HS318213 -
90x210	HS319211 -	HS319212 -	HS319213 -
100x210	HS3110211 -	HS3110212 -	HS3110213 -
120x210	HS3112211 -	HS3112212 -	HS3112213 -
140x210	HS3114211 -	HS3114212 -	HS3114213 -
70x220	HS317221 -	HS317222 -	HS317223 -
80x220	HS318221 -	HS318222 -	HS318223 -
90x220	HS319221 -	HS319222 -	HS319223 -
100x220	HS3110221 -	HS3110222 -	HS3110223 -
120x220	HS3112221 -	HS3112222 -	HS3112223 -
140x220	HS3114221 -	HS3114222 -	HS3114223 -

TopPoint gel Partnermatratzen
mit durchgehendem Bezug und zwei Kernen (in 3 Pack)

	Härteklasse weich / weich (1 / 1)	Härteklasse weich / mittel (1 / 2)	Härteklasse weich / hart (1 / 3)
Maße (in cm)	Typen-Nr.	Typen-Nr.	Typen-Nr.
160x190	HS31161911 -	HS31161912 -	HS31161913 -
180x190	HS31181911 -	HS31181912 -	HS31181913 -
200x190	HS31201911 -	HS31201912 -	HS31201913 -
160x200	HS31162011 -	HS31162012 -	HS31162013 -
180x200	HS31182011 -	HS31182012 -	HS31182013 -
200x200	HS31202011 -	HS31202012 -	HS31202013 -
160x210	HS31162111 -	HS31162112 -	HS31162113 -
180x210	HS31182111 -	HS31182112 -	HS31182113 -
200x210	HS31202111 -	HS31202112 -	HS31202113 -
160x220	HS31162211 -	HS31162212 -	HS31162213 -
180x220	HS31182211 -	HS31182212 -	HS31182213 -
200x220	HS31202211 -	HS31202212 -	HS31202213 -
	Härteklasse mittel / mittel (2 / 2)	Härteklasse mittel / hart (2 / 3)	Härteklasse hart / hart (3 / 3)
Maße (in cm)	Typen-Nr.	Typen-Nr.	Typen-Nr.
160x190	HS31161922 -	HS31161923 -	HS31161933 -
180x190	HS31181922 -	HS31181923 -	HS31181933 -
200x190	HS31201922 -	HS31201923 -	HS31201933 -
160x200	HS31162022 -	HS31162023 -	HS31162033 -
180x200	HS31182022 -	HS31182023 -	HS31182033 -
200x200	HS31202022 -	HS31202023 -	HS31202033 -
160x210	HS31162122 -	HS31162123 -	HS31162133 -
180x210	HS31182122 -	HS31182123 -	HS31182133 -
200x210	HS31202122 -	HS31202123 -	HS31202133 -
160x220	HS31162222 -	HS31162223 -	HS31162233 -
180x220	HS31182222 -	HS31182223 -	HS31182233 -
200x220	HS31202222 -	HS31202223 -	HS31202233 -

TopPoint 4000

7 Zonen-Tonnentaschen-Federkernmatratze mit Mikrofedern

Kernhöhe: 20 cm, Höhe mit Matratzenbezug: ca. 21 bzw. 24 cm

3 Härtegrade von weich bis hart

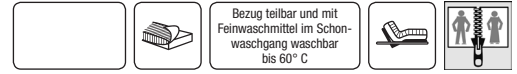

* HR = high resilient = hoch elastisch = echter Kaltschaum

- Mikrofedern: Federdichte: 625 Federn/m², vorgespannt, in Mehrzonenanordnung für optimale Körper- und Wirbelsäulenabstützung
- Druckentlastende Oberflächensegmentierung
- Optimale Luftzirkulation für Feuchtetransport durch senkrechte Luftkanäle und Segmentoberfläche (Pyramidenschnitt)
- Bezug mit Feinwaschmittel im Schonwaschgang (Pflegeleicht-Programm) waschbar bis 60°C, hilfreich bei vielen Allergieproblemen
- Matratzenhälften bis 100 cm Breite mit Partnerreißverschluss (dadurch besteht die Möglichkeit, die Bezüge einzeln zu waschen, etc.), bei den Breiten 120 und 140 cm sowie bei den Doppelmatratzen ohne Partnerreißverschluss.



Abb.: Volumenstretch-Bezug



Abb.: TENCEL-Bezug

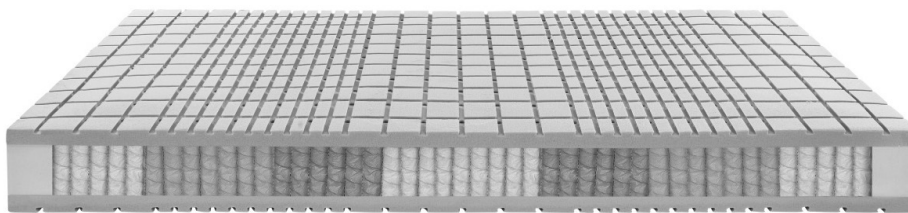

Matratzenaufbau

- Matratzenbezug: wahlweise **Matratzenbezug mit Volumenstretch** (Volumenstretch-Bezug: 550 g/m² Stoffqualität; 74% Polyester, 25% Viskose, 1% Lycra) oder **Matratzenbezug mit TENCEL** (TENCEL-Bezug: 360 g/m² Stoffqualität; 69% Polyester, 31% Lyocell, 400 g/m² Feinpolsterung mit Klimahohlfaser, 100% Polyester)
- 4 cm hohes Komfort-HR*-Polster über und unter Federkern: mit Patent-Mehrzonenschnitt und Luftkanälen
- HR*-Kaltschaum mit offenerporiger Zellstruktur; hochelastisch, gute Rückstellkraft, sehr langlebig, füllstofffrei
- Mittig Punktelastischer Mikro-Tonnentaschenfederkern: unterschiedliche Drahtstärken in den Zonen (Federdichte: 625 Federn/m²)
- Erfüllt in allen Teilen der Matratze die Anforderungen gemäß Öko-Tex Standard 100, Klasse 1 Baby, und „Blauer Engel“ Matratzen, RAL UZ 119
- Drehsymmetrisch
- **Sondergrößen** sind möglich (siehe unten)

Weitere Hinweise

- **Matratzen in Sonderlänge und/oder Sonderbreite**
Die Matratze kann kostenlos in 1-cm-Schritten in der Länge und/oder in der Breite gekürzt werden. Wünschen Sie ein kürzeres Maß (z.B. 195 cm in der Länge und 85 cm in der Breite), so geben Sie bitte die Typen-Nr. der Matratze mit dem nächsthöheren Maß an (in diesem Fall die Matratze mit den Maßen 200 x 90 cm). Diese Matratze wird dann kostenlos auf das Wunschmaß 195 x 85 cm gekürzt.
- **Partnermatratzen**
Partnermatratzen werden standardmäßig in 3 Pack ausgeliefert, d.h. der Bezug und die beiden Kerne werden als Einzelteile geliefert und werden bauseits zusammengefügt. Partnermatratzen sind jedoch auch als 1 Pack lieferbar. In diesem Fall ist auch der Kern durchgehend.
- Graue Markierungen = marktgängige Standardmaße
- Sondergrößen auf Anfrage möglich

TopPoint 4000 Einzelmatratzen in Volumenstretch-Bezug

VOLUMENSTRETCH

	Härteklasse weich (1) BMI ≤ 25	Härteklasse mittel (2) BMI 25-31	Härteklasse hart (3) BMI ≥ 31
Maße (in cm)	Typen-Nr.	Typen-Nr.	Typen-Nr.
70x190	HS377191 -	HS377192 -	HS377193 -
80x190	HS378191 -	HS378192 -	HS378193 -
90x190	HS379191 -	HS379192 -	HS379193 -
100x190	HS3710191 -	HS3710192 -	HS3710193 -
120x190	HS3712191 -	HS3712192 -	HS3712193 -
140x190	HS3714191 -	HS3714192 -	HS3714193 -
70x200	HS377201 -	HS377202 -	HS377203 -
80x200	HS378201 -	HS378202 -	HS378203 -
90x200	HS379201 -	HS379202 -	HS379203 -
100x200	HS3710201 -	HS3710202 -	HS3710203 -
120x200	HS3712201 -	HS3712202 -	HS3712203 -
140x200	HS3714201 -	HS3714202 -	HS3714203 -
70x210	HS377211 -	HS377212 -	HS377213 -
80x210	HS378211 -	HS378212 -	HS378213 -
90x210	HS379211 -	HS379212 -	HS379213 -
100x210	HS3710211 -	HS3710212 -	HS3710213 -
120x210	HS3712211 -	HS3712212 -	HS3712213 -
140x210	HS3714211 -	HS3714212 -	HS3714213 -
70x220	HS377221 -	HS377222 -	HS377223 -
80x220	HS378221 -	HS378222 -	HS378223 -
90x220	HS379221 -	HS379222 -	HS379223 -
100x220	HS3710221 -	HS3710222 -	HS3710223 -
120x220	HS3712221 -	HS3712222 -	HS3712223 -
140x220	HS3714221 -	HS3714222 -	HS3714223 -

TopPoint 4000 Partnermatratzen mit durchgehendem Volumenstretch-Bezug und zwei Kernen (in 3 Pack)

	Härteklasse weich / weich (1 / 1)	Härteklasse weich / mittel (1 / 2)	Härteklasse weich / hart (1 / 3)
Maße (in cm)	Typen-Nr.	Typen-Nr.	Typen-Nr.
160x190	HS37161911 -	HS37161912 -	HS37161913 -
180x190	HS37181911 -	HS37181912 -	HS37181913 -
200x190	HS37201911 -	HS37201912 -	HS37201913 -
160x200	HS37162011 -	HS37162012 -	HS37162013 -
180x200	HS37182011 -	HS37182012 -	HS37182013 -
200x200	HS37202011 -	HS37202012 -	HS37202013 -
160x210	HS37162111 -	HS37162112 -	HS37162113 -
180x210	HS37182111 -	HS37182112 -	HS37182113 -
200x210	HS37202111 -	HS37202112 -	HS37202113 -
160x220	HS37162211 -	HS37162212 -	HS37162213 -
180x220	HS37182211 -	HS37182212 -	HS37182213 -
200x220	HS37202211 -	HS37202212 -	HS37202213 -
	Härteklasse mittel / mittel (2 / 2)	Härteklasse mittel / hart (2 / 3)	Härteklasse hart / hart (3 / 3)
Maße (in cm)	Typen-Nr.	Typen-Nr.	Typen-Nr.
160x190	HS37161922 -	HS37161923 -	HS37161933 -
180x190	HS37181922 -	HS37181923 -	HS37181933 -
200x190	HS37201922 -	HS37201923 -	HS37201933 -
160x200	HS37162022 -	HS37162023 -	HS37162033 -
180x200	HS37182022 -	HS37182023 -	HS37182033 -
200x200	HS37202022 -	HS37202023 -	HS37202033 -
160x210	HS37162122 -	HS37162123 -	HS37162133 -
180x210	HS37182122 -	HS37182123 -	HS37182133 -
200x210	HS37202122 -	HS37202123 -	HS37202133 -
160x220	HS37162222 -	HS37162223 -	HS37162233 -
180x220	HS37182222 -	HS37182223 -	HS37182233 -
200x220	HS37202222 -	HS37202223 -	HS37202233 -

TopPoint 4000 Einzelmatratzen in TENCEL-Bezug

TENCEL

Maße (in cm)	Härteklasse weich (1) BMI ≤ 25		Härteklasse mittel (2) BMI 25-31		Härteklasse hart (3) BMI ≥ 31	
	Typen-Nr.		Typen-Nr.		Typen-Nr.	
70x190	HS027191	-	HS027192	-	HS027193	-
80x190	HS028191	-	HS028192	-	HS028193	-
90x190	HS029191	-	HS029192	-	HS029193	-
100x190	HS0210191	-	HS0210192	-	HS0210193	-
120x190	HS0212191	-	HS0212192	-	HS0212193	-
140x190	HS0214191	-	HS0214192	-	HS0214193	-
70x200	HS027201	-	HS027202	-	HS027203	-
80x200	HS028201	-	HS028202	-	HS028203	-
90x200	HS029201	-	HS029202	-	HS029203	-
100x200	HS0210201	-	HS0210202	-	HS0210203	-
120x200	HS0212201	-	HS0212202	-	HS0212203	-
140x200	HS0214201	-	HS0214202	-	HS0214203	-
70x210	HS027211	-	HS027212	-	HS027213	-
80x210	HS028211	-	HS028212	-	HS028213	-
90x210	HS029211	-	HS029212	-	HS029213	-
100x210	HS0210211	-	HS0210212	-	HS0210213	-
120x210	HS0212211	-	HS0212212	-	HS0212213	-
140x210	HS0214211	-	HS0214212	-	HS0214213	-
70x220	HS027221	-	HS027222	-	HS027223	-
80x220	HS028221	-	HS028222	-	HS028223	-
90x220	HS029221	-	HS029222	-	HS029223	-
100x220	HS0210221	-	HS0210222	-	HS0210223	-
120x220	HS0212221	-	HS0212222	-	HS0212223	-
140x220	HS0214221	-	HS0214222	-	HS0214223	-

TopPoint 4000 Partnermatratzen mit durchgehendem TENCEL-Bezug und zwei Kernen (in 3 Pack)

Maße (in cm)	Härteklasse weich / weich (1 / 1)		Härteklasse weich / mittel (1 / 2)		Härteklasse weich / hart (1 / 3)	
	Typen-Nr.		Typen-Nr.		Typen-Nr.	
160x190	HS02161911	-	HS02161912	-	HS02161913	-
180x190	HS02181911	-	HS02181912	-	HS02181913	-
200x190	HS02201911	-	HS02201912	-	HS02201913	-
160x200	HS02162011	-	HS02162012	-	HS02162013	-
180x200	HS02182011	-	HS02182012	-	HS02182013	-
200x200	HS02202011	-	HS02202012	-	HS02202013	-
160x210	HS02162111	-	HS02162112	-	HS02162113	-
180x210	HS02182111	-	HS02182112	-	HS02182113	-
200x210	HS02202111	-	HS02202112	-	HS02202113	-
160x220	HS02162211	-	HS02162212	-	HS02162213	-
180x220	HS02182211	-	HS02182212	-	HS02182213	-
200x220	HS02202211	-	HS02202212	-	HS02202213	-
Maße (in cm)	Härteklasse mittel / mittel (2 / 2)		Härteklasse mittel / hart (2 / 3)		Härteklasse hart / hart (3 / 3)	
	Typen-Nr.		Typen-Nr.		Typen-Nr.	
160x190	HS02161922	-	HS02161923	-	HS02161933	-
180x190	HS02181922	-	HS02181923	-	HS02181933	-
200x190	HS02201922	-	HS02201923	-	HS02201933	-
160x200	HS02162022	-	HS02162023	-	HS02162033	-
180x200	HS02182022	-	HS02182023	-	HS02182033	-
200x200	HS02202022	-	HS02202023	-	HS02202033	-
160x210	HS02162122	-	HS02162123	-	HS02162133	-
180x210	HS02182122	-	HS02182123	-	HS02182133	-
200x210	HS02202122	-	HS02202123	-	HS02202133	-
160x220	HS02162222	-	HS02162223	-	HS02162233	-
180x220	HS02182222	-	HS02182223	-	HS02182233	-
200x220	HS02202222	-	HS02202223	-	HS02202233	-

TopPoint 1000

7 Zonen-Tonnentaschen-Federkernmatratze

Kernhöhe: 20 cm, Höhe mit Matratzenbezug: ca. 24 cm

3 Härtegrade von weich bis hart



Bezug teilbar und mit Feinwaschmittel im Schonwaschgang waschbar bis 60° C

* HR = high resilient = hoch elastisch = echter Kaltschaum

- Stabiler Matratzenkern, ergonomisch günstige Körperabstützung mit Lendenunterstützung (7 Zonen)
- Mehrfach vergütete Tonnenfedern in Einzeltaschen und Soft-Touch Grobpolster, Strukturschnitt
- Besonders gutes Verhältnis zwischen sicherer Körperabstützung und Komfort
- Komfortable Feinpolsterung mit Klima-Polyester-Hohlfaser
- Bezug mit Feinwaschmittel im Schonwaschgang (Pflegeleicht-Programm) waschbar bis 60°C, hilfreich bei vielen Allergieproblemen
- Eingeschränkt geeignet auch für Motorkomfort
- 2 Wendeschlaufen pro Längsseite



Matratzenaufbau

- Matratzenbezug mit TENCEL (TENCEL-Bezug: 360 g/m² Stoffqualität; 69% Polyester, 31% Lyocell, 400 g/m² Feinpolsterung mit Klimahohlfaser, 100% Polyester)
- 4 cm hohes HR*-Zonen-Polster über und unter Federkern: mit Mehrzonenschnitt
- HR*-Kaltschaum mit offenporiger Zellstruktur; hochelastisch, gute Rückstellkraft, sehr langlebig, füllstofffrei
- Mittig punktelastischer Tonnentaschenfederkern: unterschiedliche Drahtstärken in den Zonen (Federdichte: 265 Federn/m²)
- Erfüllt in allen Teilen der Matratze die Anforderungen gemäß Öko-Tex Standard 100, Klasse 1 Baby, und „Blauer Engel“ Matratzen, RAL UZ 119
- Drehsymmetrisch
- **Sondergrößen** sind möglich (siehe unten)

Weitere Hinweise

- **Matratzen in Sonderlänge und/oder Sonderbreite**
Die Matratze kann kostenlos in 1-cm-Schritten in der Länge und/oder in der Breite gekürzt werden. Wünschen Sie ein kürzeres Maß (z.B. 195 cm in der Länge und 85 cm in der Breite), so geben Sie bitte die Typen-Nr. der Matratze mit dem nächsthöheren Maß an (in diesem Fall die Matratze mit den Maßen 200 x 90 cm). Diese Matratze wird dann kostenlos auf das Wunschmaß 195 x 85 cm gekürzt.
- **Partnermatratzen**
Partnermatratzen werden standardmäßig in 3 Pack ausgeliefert, d.h. der Bezug und die beiden Kerne werden als Einzelteile geliefert und werden bauseits zusammengefügt. Partnermatratzen sind jedoch auch als 1 Pack lieferbar. In diesem Fall ist auch der Kern durchgehend.
- Graue Markierungen = marktgängige Standardmaße
- Sondergrößen auf Anfrage möglich

TopPoint 1000 Einzelmatratzen

	Härteklasse weich (1) BMI ≤ 25		Härteklasse mittel (2) BMI 25-31		Härteklasse hart (3) BMI ≥ 31	
Maße (in cm)	Typen-Nr.		Typen-Nr.		Typen-Nr.	
70x190	HS227191	-	HS227192	-	HS227193	-
80x190	HS228191	-	HS228192	-	HS228193	-
90x190	HS229191	-	HS229192	-	HS229193	-
100x190	HS2210191	-	HS2210192	-	HS2210193	-
120x190	HS2212191	-	HS2212192	-	HS2212193	-
140x190	HS2214191	-	HS2214192	-	HS2214193	-
70x200	HS227201	-	HS227202	-	HS227203	-
80x200	HS228201	-	HS228202	-	HS228203	-
90x200	HS229201	-	HS229202	-	HS229203	-
100x200	HS2210201	-	HS2210202	-	HS2210203	-
120x200	HS2212201	-	HS2212202	-	HS2212203	-
140x200	HS2214201	-	HS2214202	-	HS2214203	-
70x210	HS227211	-	HS227212	-	HS227213	-
80x210	HS228211	-	HS228212	-	HS228213	-
90x210	HS229211	-	HS2210212	-	HS229213	-
100x210	HS2210211	-	HS2212212	-	HS2210213	-
120x210	HS2212211	-	HS2214212	-	HS2212213	-
140x210	HS2214211	-			HS2214213	-
70x220	HS227221	-	HS227222	-	HS227223	-
80x220	HS228221	-	HS228222	-	HS228223	-
90x220	HS229221	-	HS229222	-	HS229223	-
100x220	HS2210221	-	HS2210222	-	HS2210223	-
120x220	HS2212221	-	HS2212222	-	HS2212223	-
140x220	HS2214221	-	HS2214222	-	HS2214223	-

TopPoint 1000 Partnermatratzen
mit durchgehendem Bezug und zwei Kernen (in 3 Pack)

	Härteklasse weich / weich (1 / 1)		Härteklasse weich / mittel (1 / 2)		Härteklasse weich / hart (1 / 3)	
Maße (in cm)	Typen-Nr.		Typen-Nr.		Typen-Nr.	
160x190	HS22161911	-	HS22161912	-	HS22161913	-
180x190	HS22181911	-	HS22181912	-	HS22181913	-
200x190	HS22201911	-	HS22201912	-	HS22201913	-
160x200	HS22162011	-	HS22162012	-	HS22162013	-
180x200	HS22182011	-	HS22182012	-	HS22182013	-
200x200	HS22202011	-	HS22202012	-	HS22202013	-
160x210	HS22162111	-	HS22162112	-	HS22162113	-
180x210	HS22182111	-	HS22182112	-	HS22182113	-
200x210	HS22202111	-	HS22202112	-	HS22202113	-
160x220	HS22162211	-	HS22162212	-	HS22162213	-
180x220	HS22182211	-	HS22182212	-	HS22182213	-
200x220	HS22202211	-	HS22202212	-	HS22202213	-
	Härteklasse mittel / mittel (2 / 2)		Härteklasse mittel / hart (2 / 3)		Härteklasse hart / hart (3 / 3)	
Maße (in cm)	Typen-Nr.		Typen-Nr.		Typen-Nr.	
160x190	HS22161922	-	HS22161923	-	HS22161933	-
180x190	HS22181922	-	HS22181923	-	HS22181933	-
200x190	HS22201922	-	HS22201923	-	HS22201933	-
160x200	HS22162022	-	HS22162023	-	HS22162033	-
180x200	HS22182022	-	HS22182023	-	HS22182033	-
200x200	HS22202022	-	HS22202023	-	HS22202033	-
160x210	HS22162122	-	HS22162123	-	HS22162133	-
180x210	HS22182122	-	HS22182123	-	HS22182133	-
200x210	HS22202122	-	HS22202123	-	HS22202133	-
160x220	HS22162222	-	HS22162223	-	HS22162233	-
180x220	HS22182222	-	HS22182223	-	HS22182233	-
200x220	HS22202222	-	HS22202223	-	HS22202233	-

TopPoint 500

7 Zonen-Tonnentaschen-Federkernmatratze

Kernhöhe: 18 cm, Höhe mit Matratzenbezug: ca. 20 cm

2 Härtegrade: mittel und fest



Bezug teilbar und mit Feinwaschmittel im Schonwaschgang waschbar bis 60° C



* HR = high resilient = hoch elastisch = echter Kaltschaum

- Stabiler Matratzenkern, ergonomisch günstige Körperabstützung mit Lendenunterstützung (7 Zonen)
- Mehrfach vergütete Tonnensfedern in Einzeltaschen und Soft-Touch Grobpolster, mit vertikalen Lüftungslöchern
- Besonders gutes Verhältnis zwischen sicherer Körperabstützung und Komfort
- Komfortable Feinpolsterung mit Klima-Polyester-Hohlfaser
- Bezug mit Feinwaschmittel im Schonwaschgang (Pflegeleicht-Programm) waschbar bis 60°C, hilfreich bei vielen Allergieproblemen
- 2 Wendeschlaufen pro Längsseite



Matratzenaufbau

- Matratzenbezug mit Relief-Doppeltuch (Relief-Doppeltuch-Bezug: 320 g/m² Stoffqualität; 83% Polyester, 17% Viskose, 200 g/m² Feinpolsterung mit Klimahohlfaser, 100% Polyester)
- 3 cm hohes HR*-Polster über und unter Federkern: mit vertikalen Lüftungslöchern für beste Klimatisierung
- HR*-Kaltschaum mit offenporiger Zellstruktur; hochelastisch, gute Rückstellkraft, sehr langlebig, füllstofffrei
- Mittig punktelastischer Tonnentaschenfederkern: unterschiedliche Drahtstärken in den Zonen (Federdichte: 265 Federn/m²)
- Erfüllt in allen Teilen der Matratze die Anforderungen gemäß Öko-Tex Standard 100, Klasse 1 Baby, und „Blauer Engel“ Matratzen, RAL UZ 119
- Drehsymmetrisch
- **Sondergrößen** sind möglich (siehe unten)

Weitere Hinweise

- **Matratzen in Sonderlänge und/oder Sonderbreite**
Die Matratze kann kostenlos in 1-cm-Schritten in der Länge und/oder in der Breite gekürzt werden. Wünschen Sie ein kürzeres Maß (z.B. 195 cm in der Länge und 85 cm in der Breite), so geben Sie bitte die Typen-Nr. der Matratze mit dem nächsthöheren Maß an (in diesem Fall die Matratze mit den Maßen 200 x 90 cm). Diese Matratze wird dann kostenlos auf das Wunschmaß 195 x 85 cm gekürzt.
- **Partnermatratzen**
Partnermatratzen werden standardmäßig in 3 Pack ausgeliefert, d.h. der Bezug und die beiden Kerne werden als Einzelteile geliefert und werden bauseits zusammengefügt. Partnermatratzen sind jedoch auch als 1 Pack lieferbar. In diesem Fall ist auch der Kern durchgehend.
- Graue Markierungen = marktgängige Standardmaße
- Sondergrößen auf Anfrage möglich

TopPoint 500 Einzelmatratzen

Maße (in cm)	Härteklasse mittel (2) BMI ≤ 28		Härteklasse fest (3) BMI ≥ 28	
	Typen-Nr.		Typen-Nr.	
70x190	HS267191	-	HS267192	-
80x190	HS268191	-	HS268192	-
90x190	HS269191	-	HS269192	-
100x190	HS2610191	-	HS2610192	-
120x190	HS2612191	-	HS2612192	-
140x190	HS2614191	-	HS2614192	-
70x200	HS267201	-	HS267202	-
80x200	HS268201	-	HS268202	-
90x200	HS269201	-	HS269202	-
100x200	HS2610201	-	HS2610202	-
120x200	HS2612201	-	HS2612202	-
140x200	HS2614201	-	HS2614202	-
70x210	HS267211	-	HS267212	-
80x210	HS268211	-	HS268212	-
90x210	HS269211	-	HS269212	-
100x210	HS2610211	-	HS2610212	-
120x210	HS2612211	-	HS2612212	-
140x210	HS2614211	-	HS2614212	-
70x220	HS267221	-	HS267222	-
80x220	HS268221	-	HS268222	-
90x220	HS269221	-	HS269222	-
100x220	HS2610221	-	HS2610222	-
120x220	HS2612221	-	HS2612222	-
140x220	HS2614221	-	HS2614222	-

TopPoint 500 Partnermatratzen
mit durchgehendem Bezug und zwei Kernen (in 3 Pack)

Maße (in cm)	Härteklasse mittel / mittel (2 / 2)		Härteklasse mittel / fest (2 / 3)		Härteklasse fest / fest (3 / 3)	
	Typen-Nr.		Typen-Nr.		Typen-Nr.	
160x190	HS26161911	-	HS26161912	-	HS26161922	-
180x190	HS26181911	-	HS26181912	-	HS26181922	-
200x190	HS26201911	-	HS26201912	-	HS26201922	-
160x200	HS26162011	-	HS26162012	-	HS26162022	-
180x200	HS26182011	-	HS26182012	-	HS26182022	-
200x200	HS26202011	-	HS26202012	-	HS26202022	-
160x210	HS26162111	-	HS26162112	-	HS26162122	-
180x210	HS26182111	-	HS26182112	-	HS26182122	-
200x210	HS26202111	-	HS26202112	-	HS26202122	-
160x220	HS26162211	-	HS26162212	-	HS26162222	-
180x220	HS26182211	-	HS26182212	-	HS26182222	-
200x220	HS26202211	-	HS26202212	-	HS26202222	-

deluxe MTL

Mikro-Tonnentaschen-Federkern Matratze in Komfortausführung, mit integriertem Topper, ca. 31 cm hoch

Kernhöhe: 21+5 cm

3 Härtegrade von weich bis hart



Bezug teilbar und mit
Feinwaschmittel im Schon-
waschgang waschbar
bis 60° C

* HR = high resilient = hoch elastisch = echter Kaltschaum

- Hochkomfortable Mikro-Tonnentaschen-Federkernmatratze mit 15 cm hohen Federn
- Integrierter Topper mit 5 cm hohem Perfolatexkern, Top Komfort und Top Klimatisierung, oberer Bezug separat abnehmbar
- Sehr gute Körper- und Wirbelsäulenabstützung, in den relevanten Zonen unterschiedlich harte Mikro-Tonnenfedern + Zonenlochung in der Polsterung
- Sehr gute Druckentlastung durch 30 mm starke Komfortauflage auf dem Federkern mit Vertikalkanälen zur Belüftung
- Besonders guter Federungskomfort durch vorgespannte Mikro-Tonnentaschenfederkern mit mehr als 500 Federn/m²
- Optimale Luftzirkulation durch Perfolatex, vertikale und horizontale Lüftungskanäle in der Oberseite + Federkern
- Bezug mit Feinwaschmittel im Schonwaschgang (Pflegeleicht-Programm) waschbar bis 60°C, hilfreich bei vielen Allergieproblemen

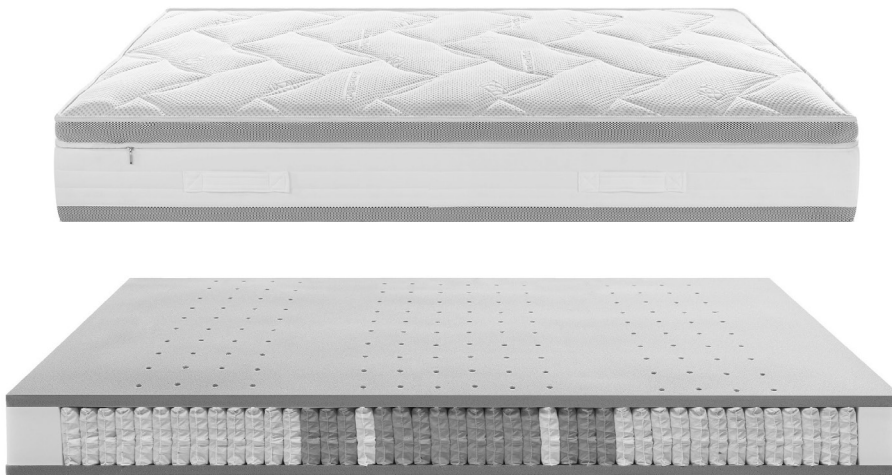

Matratzenaufbau

- Matratzenbezug deluxe (550 g/m², 74% Polyester, 25% Viskose, 1% Lycra) mit waschbarer Schurwoll/Ingeo Naturfeinpolsterung 500 g/m² (80% Schurwolle, 20% Polyacrid-Markenfaser Ingeo) und darunter Feinpolster 200 g/m² mit echter Klimawatte
- 5 cm Perfolatexkern im integrierten Topper
- 15 cm hoher 7-Zonen-Mikrotonnentaschen-Federkern plus 30 mm starker Komfortauflage auf Oberseite und Unterseite, gelocht, drehsymmetrisch, mit hülsta-Kernbezug
- Abgestimmte Härten, mit Zonenwirkung in Schulter- und Becken-/Lendenzone durch differenzierte Mikro-Tonnenfedern und Komfortpolster mit Zonenlochung
- Optimale Luftzirkulation durch Perfolatex, vertikale und horizontale Lüftungskanäle in der Oberseite + Federkern
- Kernunterseite mit gelochter Komfortschaumplatte für beste - auch vertikale - Klimatisierung
- Seitenborder 100% Polyester, mit 6 besonders stabilen Griffen (ab 160 cm Breite mit 8 Griffen)
- Unterseiten-Bezug mit Antislip-Funktion, zur besonderen Fixierung der Matratze auf der Unterlage (100% Polyester)
- Sehr langlebig, füllstofffrei
- Gewicht (Größe 100 x 200 cm): 29 kg, bei anderen Größen in der Breite je 10 cm ca. 2 kg mehr bzw. weniger, in der Länge je 10 cm ca. 1 kg mehr bzw. weniger
- **Sondergrößen** sind möglich (siehe unten)

Weitere Hinweise

- **Matratzen in Sonderlänge und/oder Sonderbreite**
Die Matratze kann kostenlos in 1-cm-Schritten in der Länge und/oder in der Breite gekürzt werden. Wünschen Sie ein kürzeres Maß (z.B. 195 cm in der Länge und 85 cm in der Breite), so geben Sie bitte die Typen-Nr. der Matratze mit dem nächsthöheren Maß an (in diesem Fall die Matratze mit den Maßen 200 x 90 cm). Diese Matratze wird dann kostenlos auf das Wunschmaß 195 x 85 cm gekürzt.
- **Partnermatratzen**
Partnermatratzen werden standardmäßig in 3 Pack ausgeliefert, d.h. der Bezug und die beiden Kerne werden als Einzelteile geliefert und werden bauseits zusammengefügt. Partnermatratzen sind jedoch auch als 1 Pack lieferbar. In diesem Fall ist auch der Kern durchgehend.
- Graue Markierungen = marktgängige Standardmaße
- Sondergrößen auf Anfrage möglich

deluxe MTL Einzelmatratzen

	Härteklasse weich (1) BMI ≤ 25	Härteklasse mittel (2) BMI 25-31	Härteklasse hart (3) BMI ≥ 31
Maße (in cm)	Typen-Nr.	Typen-Nr.	Typen-Nr.
70x190	HS307191 -	HS307192 -	HS307193 -
80x190	HS308191 -	HS308192 -	HS308193 -
90x190	HS309191 -	HS309192 -	HS309193 -
100x190	HS3010191 -	HS3010192 -	HS3010193 -
120x190	HS3012191 -	HS3012192 -	HS3012193 -
140x190	HS3014191 -	HS3014192 -	HS3014193 -
70x200	HS307201 -	HS307202 -	HS307203 -
80x200	HS308201 -	HS308202 -	HS308203 -
90x200	HS309201 -	HS309202 -	HS309203 -
100x200	HS3010201 -	HS3010202 -	HS3010203 -
120x200	HS3012201 -	HS3012202 -	HS3012203 -
140x200	HS3014201 -	HS3014202 -	HS3014203 -
70x210	HS307211 -	HS307212 -	HS307213 -
80x210	HS308211 -	HS308212 -	HS308213 -
90x210	HS309211 -	HS309212 -	HS309213 -
100x210	HS3010211 -	HS3010212 -	HS3010213 -
120x210	HS3012211 -	HS3012212 -	HS3012213 -
140x210	HS3014211 -	HS3014212 -	HS3014213 -
70x220	HS307221 -	HS307222 -	HS307223 -
80x220	HS308221 -	HS308222 -	HS308223 -
90x220	HS309221 -	HS309222 -	HS309223 -
100x220	HS3010221 -	HS3010222 -	HS3010223 -
120x220	HS3012221 -	HS3012222 -	HS3012223 -
140x220	HS3014221 -	HS3014222 -	HS3014223 -

deluxe MTL Partnermatratzen
mit durchgehendem Bezug und zwei Kernen (in 3 Pack)

	Härteklasse weich / weich (1 / 1)	Härteklasse weich / mittel (1 / 2)	Härteklasse weich / hart (1 / 3)
Maße (in cm)	Typen-Nr.	Typen-Nr.	Typen-Nr.
160x190	HS30161911 -	HS30161912 -	HS30161913 -
180x190	HS30181911 -	HS30181912 -	HS30181913 -
200x190	HS30201911 -	HS30201912 -	HS30201913 -
160x200	HS30162011 -	HS30162012 -	HS30162013 -
180x200	HS30182011 -	HS30182012 -	HS30182013 -
200x200	HS30202011 -	HS30202012 -	HS30202013 -
160x210	HS30162111 -	HS30162112 -	HS30162113 -
180x210	HS30182111 -	HS30182112 -	HS30182113 -
200x210	HS30202111 -	HS30202112 -	HS30202113 -
160x220	HS30162211 -	HS30162212 -	HS30162213 -
180x220	HS30182211 -	HS30182212 -	HS30182213 -
200x220	HS30202211 -	HS30202212 -	HS30202213 -
	Härteklasse mittel / mittel (2 / 2)	Härteklasse mittel / hart (2 / 3)	Härteklasse hart / hart (3 / 3)
Maße (in cm)	Typen-Nr.	Typen-Nr.	Typen-Nr.
160x190	HS30161922 -	HS30161923 -	HS30161933 -
180x190	HS30181922 -	HS30181923 -	HS30181933 -
200x190	HS30201922 -	HS30201923 -	HS30201933 -
160x200	HS30162022 -	HS30162023 -	HS30162033 -
180x200	HS30182022 -	HS30182023 -	HS30182033 -
200x200	HS30202022 -	HS30202023 -	HS30202033 -
160x210	HS30162122 -	HS30162123 -	HS30162133 -
180x210	HS30182122 -	HS30182123 -	HS30182133 -
200x210	HS30202122 -	HS30202123 -	HS30202133 -
160x220	HS30162222 -	HS30162223 -	HS30162233 -
180x220	HS30182222 -	HS30182223 -	HS30182233 -
200x220	HS30202222 -	HS30202223 -	HS30202233 -

deluxe MTK

Mikro-Tonnentaschen-Federkern Matratze in Komfortausführung, ca. 28 cm hoch

Kernhöhe: 23,5 cm

3 Härtegrade von weich bis hart



* HR = high resilient = hoch elastisch = echter Kaltschaum

- Hochkomfortable Mikro-Tonnentaschen-Federkernmatratze mit 15 cm hohen Federn
- Sehr gute Körper- und Wirbelsäulenabstützung, in den relevanten Zonen unterschiedlich harte Mikro-Tonnenfedern + Zonenlochung in der Polsterung
- Sehr gute Druckentlastung durch 55 mm starke Komfortauflage auf dem Federkern in mit Segmentoberfläche (integrierte Topperfunktion)
- Besonders guter Federungskomfort durch vorgespannte Mikro-Tonnentaschenfederkern mit mehr als 500 Federn/m²
- Optimale Luftzirkulation durch vertikale und horizontale Lüftungskanäle in der Oberseite + Federkern
- Bezug mit Feinwaschmittel im Schonwaschgang (Pflegeleicht-Programm) waschbar bis 60°C, hilfreich bei vielen Allergieproblemen

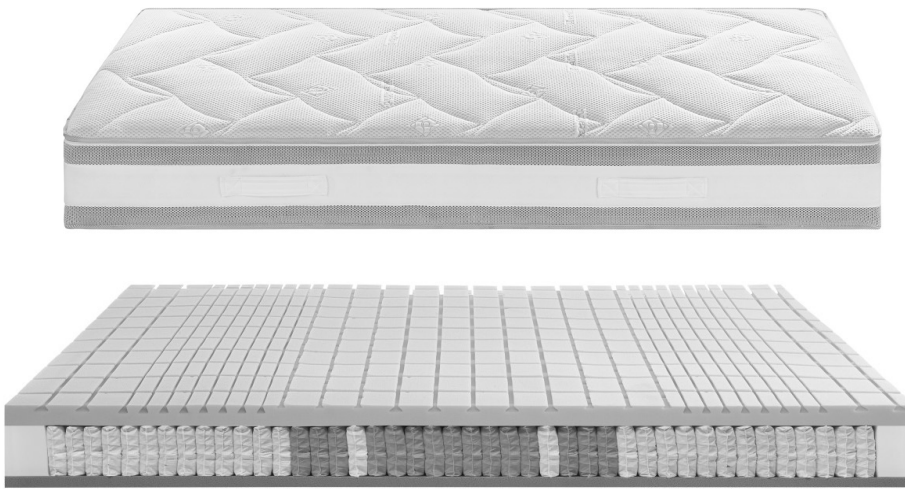

Matratzenaufbau

- Matratzenbezug deluxe (550 g/m², 74% Polyester, 25% Viskose, 1% Lycra) mit waschbarer Schurwoll/Ingeo Naturfeinpolsterung 500 g/m² (80% Schurwolle, 20% Polyacetyl-Markenfaser Ingeo) und darunter Feinpolster 200 g/m² mit echter Klimawatte
- 15 cm hoher 7-Zonen-Mikrotonnentaschen-Federkern plus 55 mm starker Segment Komfortauflage auf der Oberseite, 30 mm Komfortpolster mit Zonen-Lochung auf der Unterseite), mit hülsta-Kernbezug
- Abgestimmte Härten, mit Zonenwirkung in Schulter- und Becken-/Lendenzone durch differenzierte Mikro-Tonnenfedern
- 7-Zonen-HR*-Kaltschaumpolster, Segmentoberfläche, vertikale Lochung, in unterschiedlichen Festigkeiten, offeneporige Zellstruktur, 2-fach gecrashte Qualität für bessere Dauerhaltbarkeit und Rückstellkraft
- Kernunterseite mit gelochter Komfortschaumplatte für beste - auch vertikale - Klimatisierung
- Seitenborder 100% Polyester, mit 6 besonders stabilen Griffen (ab 160 cm Breite mit 8 Griffen)
- Unterseiten-Bezug mit Antislip-Funktion, zur besonderen Fixierung der Matratze auf der Unterlage (100% Polyester)
- Sehr langlebig, füllstofffrei
- Gewicht (Größe 100 x 200 cm): 26,2 kg, bei anderen Größen in der Breite je 10 cm ca. 2 kg mehr bzw. weniger, in der Länge je 10 cm ca. 1 kg mehr bzw. weniger
- **Sondergrößen** sind möglich (siehe unten)

Weitere Hinweise

- **Matratzen in Sonderlänge und/oder Sonderbreite**
Die Matratze kann kostenlos in 1-cm-Schritten in der Länge und/oder in der Breite gekürzt werden. Wünschen Sie ein kürzeres Maß (z.B. 195 cm in der Länge und 85 cm in der Breite), so geben Sie bitte die Typen-Nr. der Matratze mit dem nächsthöheren Maß an (in diesem Fall die Matratze mit den Maßen 200 x 90 cm). Diese Matratze wird dann kostenlos auf das Wunschmaß 195 x 85 cm gekürzt.
- **Partnermatratzen**
Partnermatratzen werden standardmäßig in 3 Pack ausgeliefert, d.h. der Bezug und die beiden Kerne werden als Einzelteile geliefert und werden bauseits zusammengefügt. Partnermatratzen sind jedoch auch als 1 Pack lieferbar. In diesem Fall ist auch der Kern durchgehend.
- Graue Markierungen = marktgängige Standardmaße
- Sondergrößen auf Anfrage möglich

deluxe MTK Einzelmatratzen

	Härteklasse weich (1) BMI ≤ 25		Härteklasse mittel (2) BMI 25-31		Härteklasse hart (3) BMI ≥ 31	
Maße (in cm)	Typen-Nr.		Typen-Nr.		Typen-Nr.	
70x190	HS297191	-	HS297192	-	HS297193	-
80x190	HS298191	-	HS298192	-	HS298193	-
90x190	HS299191	-	HS299192	-	HS299193	-
100x190	HS2910191	-	HS2910192	-	HS2910193	-
120x190	HS2912191	-	HS2912192	-	HS2912193	-
140x190	HS2914191	-	HS2914192	-	HS2914193	-
70x200	HS297201	-	HS297202	-	HS297203	-
80x200	HS298201	-	HS298202	-	HS298203	-
90x200	HS299201	-	HS299202	-	HS299203	-
100x200	HS2910201	-	HS2910202	-	HS2910203	-
120x200	HS2912201	-	HS2912202	-	HS2912203	-
140x200	HS2914201	-	HS2914202	-	HS2914203	-
70x210	HS297211	-	HS297212	-	HS297213	-
80x210	HS298211	-	HS298212	-	HS298213	-
90x210	HS299211	-	HS299212	-	HS299213	-
100x210	HS2910211	-	HS2910212	-	HS2910213	-
120x210	HS2912211	-	HS2912212	-	HS2912213	-
140x210	HS2914211	-	HS2914212	-	HS2914213	-
70x220	HS297221	-	HS297222	-	HS297223	-
80x220	HS298221	-	HS298222	-	HS298223	-
90x220	HS299221	-	HS299222	-	HS299223	-
100x220	HS2910221	-	HS2910222	-	HS2910223	-
120x220	HS2912221	-	HS2912222	-	HS2912223	-
140x220	HS2914221	-	HS2914222	-	HS2914223	-

deluxe MTK Partnermatratzen
mit durchgehendem Bezug und zwei Kernen (in 3 Pack)

	Härteklasse weich / weich (1 / 1)		Härteklasse weich / mittel (1 / 2)		Härteklasse weich / hart (1 / 3)	
Maße (in cm)	Typen-Nr.		Typen-Nr.		Typen-Nr.	
160x190	HS29161911	-	HS29161912	-	HS29161913	-
180x190	HS29181911	-	HS29181912	-	HS29181913	-
200x190	HS29201911	-	HS29201912	-	HS29201913	-
160x200	HS29162011	-	HS29162012	-	HS29162013	-
180x200	HS29182011	-	HS29182012	-	HS29182013	-
200x200	HS29202011	-	HS29202012	-	HS29202013	-
160x210	HS29162111	-	HS29162112	-	HS29162113	-
180x210	HS29182111	-	HS29182112	-	HS29182113	-
200x210	HS29202111	-	HS29202112	-	HS29202113	-
160x220	HS29162211	-	HS29162212	-	HS29162213	-
180x220	HS29182211	-	HS29182212	-	HS29182213	-
200x220	HS29202211	-	HS29202212	-	HS29202213	-
	Härteklasse mittel / mittel (2 / 2)		Härteklasse mittel / hart (2 / 3)		Härteklasse hart / hart (3 / 3)	
Maße (in cm)	Typen-Nr.		Typen-Nr.		Typen-Nr.	
160x190	HS29161922	-	HS29161923	-	HS29161933	-
180x190	HS29181922	-	HS29181923	-	HS29181933	-
200x190	HS29201922	-	HS29201923	-	HS29201933	-
160x200	HS29162022	-	HS29162023	-	HS29162033	-
180x200	HS29182022	-	HS29182023	-	HS29182033	-
200x200	HS29202022	-	HS29202023	-	HS29202033	-
160x210	HS29162122	-	HS29162123	-	HS29162133	-
180x210	HS29182122	-	HS29182123	-	HS29182133	-
200x210	HS29202122	-	HS29202123	-	HS29202133	-
160x220	HS29162222	-	HS29162223	-	HS29162233	-
180x220	HS29182222	-	HS29182223	-	HS29182233	-
200x220	HS29202222	-	HS29202223	-	HS29202233	-

Topper

visko topper

Kernhöhe: 4 cm, Höhe mit Topperbezug: ca. 8 cm
 Härtegrad: weich; Gewicht: ca. 7 kg (100 x 200 cm)



* HR = high resilient = hoch elastisch = echter Kaltschaum

- 4 cm hoher Visko-Schaumkern mit Segmentoberfläche (einseitig)
- Sehr gute Punktlastizität zur Druckentlastung
- Vertikallockung des Visko-Kerns optimiert den vertikalen und horizontalen Feuchtigkeitstransport
- Bezug mit Feinwaschmittel im Schonwaschgang (Pflegeleicht-Programm) waschbar bis 60°C, hilfreich bei vielen Allergieproblemen

Topperaufbau



- Topperbezug TENCEL (TENCEL-Bezug: 360 g/m² Stoffqualität; 69% Polyester, 31% Lyocell) mit Klimafaser-Feinpolsterung (Hohlfaser, hydrophil veredelt, 400 g/m², 100% Polyester)
- 4 cm hoher Visko-Schaumkern mit Oberflächenstruktur (bei Doppelgrößen sind die Kerne verklebt)
- Visko-Kern
- Kernlockung (Feuchtigkeitstransport)
- Hochelastisch, gute Rückstellkraft, sehr langlebig, füllstofffrei
- Drehsymmetrisch
- **Sondergrößen** sind möglich (siehe unten)

mit Topperbezug		
Maße (in cm)	Typen-Nr.	
80x200	HT01801A	-
90x200	HT01802A	-
100x200	HT01803A	-
120x200	HT01804A	-
140x200	HT01805A	-
160x200	HT01806A	-
180x200	HT01807A	-
200x200	HT01808A	-
80x210	HT01811A	-
90x210	HT01812A	-
100x210	HT01813A	-
120x210	HT01814A	-
140x210	HT01815A	-
160x210	HT01816A	-
180x210	HT01817A	-
200x210	HT01818A	-
80x220	HT01821A	-
90x220	HT01822A	-
100x220	HT01823A	-
120x220	HT01824A	-
140x220	HT01825A	-
160x220	HT01826A	-
180x220	HT01827A	-
200x220	HT01828A	-

Weitere Hinweise

- **Topper in Sonderlänge und/oder Sonderbreite**
 Der Topper kann kostenlos in 1-cm-Schritten in der Länge und/oder in der Breite gekürzt werden. Wünschen Sie ein kürzeres Maß (z.B. 195 cm in der Länge und 85 cm in der Breite), so geben Sie bitte die Typen-Nr. des Toppers mit dem nächsthöheren Maß an (in diesem Fall der Topper mit den Maßen 200 x 90 cm). Dieser Topper wird dann kostenlos auf das Wunschmaß 195 x 85 cm gekürzt.
- **Kernmix bei Doppel-Toppert**
 Es besteht bei Doppel-Toppert (Topper ab 160 cm Breite) die Möglichkeit, diese mit zwei unterschiedlichen Kernen auszustatten, die Kerne werden dann seitlich verklebt (Ausnahme: Ein Kernmix mit dem kaltschaum topper komfort 500 ks ist nicht möglich). Werden Kerne von unterschiedlich teuren Toppert gemixt, wird grundsätzlich der Preis des teureren Toppers berechnet. Bitte deutlich im Auftrag angeben!
- Graue Markierungen = marktgängige Standardmaße
- Sondergrößen auf Anfrage möglich

GELax topper

Kernhöhe: 4 cm, Höhe mit Topperbezug: ca. 8 cm
 Härtegrad: weich; Gewicht: ca. 7 kg (100 x 200 cm)



- 4 cm hoher, besonders druckentlastender GELax Komfortkern mit Zonenlochung
- Optimale Luftzirkulation für schnellen Feuchtigkeitstransport durch senkrechte Luftkanäle
- Sehr gute Punktelastizität zur Druckentlastung
- Bauschige Komfort-Feinpolsterung mit echter Hohlfaser Klimawatte, hydrophile Veredelung für perfekten Feuchtigkeitstransport
- Bezug mit Feinwaschmittel im Schonwaschgang (Pflegeleicht-Programm) waschbar bis 60°C, hilfreich bei vielen Allergieproblemen

Topperaufbau



- Topperbezug TENCEL (TENCEL-Bezug: 360 g/m² Stoffqualität; 69% Polyester, 31% Lyocell) mit Klimafaser-Feinpolsterung (Hohlfaser, hydrophil veredelt, 400 g/m², 100% Polyester); hochwertige Einnadelsteppung
- 4 cm hoher PUR-GELax Komfortkern mit Zonenlochung, glatt
- Offenporige Zellstruktur (Feuchtigkeitstransport)
- Hochelastisch, gute Rückstellkraft, sehr langlebig, füllstofffrei
- Drehsymmetrisch
- **Sondergrößen** sind möglich (siehe unten)

mit Topperbezug		
Maße (in cm)	Typen-Nr.	
80x200	HT04901	-
90x200	HT04902	-
100x200	HT04903	-
120x200	HT04904	-
140x200	HT04905	-
160x200	HT04906	-
180x200	HT04907	-
200x200	HT04908	-
80x210	HT04911	-
90x210	HT04912	-
100x210	HT04913	-
120x210	HT04914	-
140x210	HT04915	-
160x210	HT04916	-
180x210	HT04917	-
200x210	HT04918	-
80x220	HT04921	-
90x220	HT04922	-
100x220	HT04923	-
120x220	HT04924	-
140x220	HT04925	-
160x220	HT04926	-
180x220	HT04927	-
200x220	HT04928	-

Weitere Hinweise

- **Topper in Sonderlänge und/oder Sonderbreite**
 Der Topper kann kostenlos in 1-cm-Schritten in der Länge und/oder in der Breite gekürzt werden. Wünschen Sie ein kürzeres Maß (z.B. 195 cm in der Länge und 85 cm in der Breite), so geben Sie bitte die Typen-Nr. des Toppers mit dem nächsthöheren Maß an (in diesem Fall der Topper mit den Maßen 200 x 90 cm). Dieser Topper wird dann kostenlos auf das Wunschmaß 195 x 85 cm gekürzt.
- **Kernmix bei Doppel-Toppert**
 Es besteht bei Doppel-Toppert (Topper ab 160 cm Breite) die Möglichkeit, diese mit zwei unterschiedlichen Kernen auszustatten, die Kerne werden dann seitlich verklebt (Ausnahme: Ein Kernmix mit dem kaltschaum topper komfort 500 ks ist nicht möglich). Werden Kerne von unterschiedlich teuren Toppert gemixt, wird grundsätzlich der Preis des teureren Toppers berechnet. Bitte deutlich im Auftrag angeben!
- Graue Markierungen = marktgängige Standardmaße
- Sondergrößen auf Anfrage möglich

kaltschaum topper

Kernhöhe: 4 cm, Höhe mit Topperbezug: ca. 8 cm
 Härtegrad: weich; Gewicht: ca. 7 kg (100 x 200 cm)



* HR = high resilient = hoch elastisch = echter Kaltschaum

- 4 cm hoher Mehrzonen-HR*-Kaltschaumkern mit Segmentoberfläche (einseitig)
- Sehr gute Punktlastizität zur Druckentlastung
- Pyramiden-Würfelschnitt im Kaltschaumkern und von oben nach unten durchgehende Lüftungsröhren optimieren den vertikalen und horizontalen Feuchtigkeitstransport
- Bezug mit Feinwaschmittel im Schonwaschgang (Pflegeleicht-Programm) waschbar bis 60°C, hilfreich bei vielen Allergieproblemen

Topperaufbau



- Topperbezug TENCEL (TENCEL-Bezug: 360 g/m² Stoffqualität; 69% Polyester, 31% Lyocell) mit Klimafaser-Feinpolsterung (Hohlfaser, hydrophil veredelt, 400 g/m², 100% Polyester)
- 4 cm hoher Mehrzonen-HR*-Kaltschaumkern mit Pyramiden-Würfelschnitt (bei Doppelgrößen sind die Kerne verklebt)
- HR*-(Kaltschaum) Zellkern mit 95% Luftanteil
- Offenporige Zellstruktur (Feuchtigkeitstransport)
- Hochelastisch, gute Rückstellkraft, sehr langlebig, füllstofffrei
- Drehsymmetrisch
- **Sondergrößen** sind möglich (siehe unten)

mit Topperbezug		
Maße (in cm)	Typen-Nr.	
80x200	HT01901	-
90x200	HT01902	-
100x200	HT01903	-
120x200	HT01904	-
140x200	HT01905	-
160x200	HT01906	-
180x200	HT01907	-
200x200	HT01908	-
80x210	HT01911	-
90x210	HT01912	-
100x210	HT01913	-
120x210	HT01914	-
140x210	HT01915	-
160x210	HT01916	-
180x210	HT01917	-
200x210	HT01918	-
80x220	HT01921	-
90x220	HT01922	-
100x220	HT01923	-
120x220	HT01924	-
140x220	HT01925	-
160x220	HT01926	-
180x220	HT01927	-
200x220	HT01928	-

Weitere Hinweise

- **Topper in Sonderlänge und/oder Sonderbreite**
 Der Topper kann kostenlos in 1-cm-Schritten in der Länge und/oder in der Breite gekürzt werden. Wünschen Sie ein kürzeres Maß (z.B. 195 cm in der Länge und 85 cm in der Breite), so geben Sie bitte die Typen-Nr. des Toppers mit dem nächsthöheren Maß an (in diesem Fall der Topper mit den Maßen 200 x 90 cm). Dieser Topper wird dann kostenlos auf das Wunschmaß 195 x 85 cm gekürzt.
- **Kernmix bei Doppel-Toppert**
 Es besteht bei Doppel-Toppert (Topper ab 160 cm Breite) die Möglichkeit, diese mit zwei unterschiedlichen Kernen auszustatten, die Kerne werden dann seitlich verklebt (Ausnahme: Ein Kernmix mit dem kaltschaum topper komfort 500 ks ist nicht möglich). Werden Kerne von unterschiedlich teuren Toppert gemixt, wird grundsätzlich der Preis des teureren Toppers berechnet. Bitte deutlich im Auftrag angeben!
- Graue Markierungen = marktgängige Standardmaße
- Sondergrößen auf Anfrage möglich

kaltschaum topper komfort 500 ks

Kernhöhe: 3 cm, Höhe mit Topperbezug: ca. 6 cm
 Härtegrad: weich; Gewicht: ca. 5 kg (100 x 200 cm)



* HR = high resilient = hoch elastisch = echter Kaltschaum

- 3 cm hoher HR*-Kaltschaumkern mit vertikaler Lochung
- Sehr gute Punktlastizität zur Druckentlastung
- Vertikalochung des Kerns optimiert den vertikalen Feuchtigkeitstransport
- Bezug mit Feinwaschmittel im Schonwaschgang (Pflegeleicht-Programm) waschbar bis 60°C, hilfreich bei vielen Allergieproblemen

Topperaufbau



- Topperbezug (Bezug: 320 g/m² Stoffqualität, 83% Polyester, 17% Viskose, Klima-Hohlfaser, hydrofil veredelt, 200 g/m², 100 % Polyester)
- 3 cm hoher HR*-Kaltschaumkern mit vertikaler Zonen-Lochung für guten Feuchtigkeitstransport (bei Doppelgrößen sind die Kerne verklebt)
- Hochelastisch, gute Rückstellkraft, sehr langlebig, füllstofffrei
- Drehsymmetrisch
- **Sondergrößen** sind möglich (siehe unten)

mit Topperbezug		
Maße (in cm)	Typen-Nr.	
80x200	HT03501A	-
90x200	HT03502A	-
100x200	HT03503A	-
120x200	HT03504A	-
140x200	HT03505A	-
160x200	HT03506A	-
180x200	HT03507A	-
200x200	HT03508A	-
80x210	HT03511A	-
90x210	HT03512A	-
100x210	HT03513A	-
120x210	HT03514A	-
140x210	HT03515A	-
160x210	HT03516A	-
180x210	HT03517A	-
200x210	HT03518A	-
80x220	HT03521A	-
90x220	HT03522A	-
100x220	HT03523A	-
120x220	HT03524A	-
140x220	HT03525A	-
160x220	HT03526A	-
180x220	HT03527A	-
200x220	HT03528A	-

Weitere Hinweise

- **Topper in Sonderlänge und/oder Sonderbreite**
 Der Topper kann kostenlos in 1-cm-Schritten in der Länge und/oder in der Breite gekürzt werden. Wünschen Sie ein kürzeres Maß (z.B. 195 cm in der Länge und 85 cm in der Breite), so geben Sie bitte die Typen-Nr. des Toppers mit dem nächsthöheren Maß an (in diesem Fall der Topper mit den Maßen 200 x 90 cm). Dieser Topper wird dann kostenlos auf das Wunschmaß 195 x 85 cm gekürzt.
- Graue Markierungen = marktgängige Standardmaße
- Sondergrößen auf Anfrage möglich

Topper

partner topper visko

Kernhöhe: 4 cm, Höhe mit Topperbezug: ca. 8 cm
 Härtegrad: weich; Gewicht: ca. 8 kg (100 x 200 cm)



Geeignet für motorische Boxsprings – bei Doppelgrößen bitte Einzelgrößen mit Split-Reißverschluss bestellen

* HR = high resilient = hoch elastisch = echter Kaltschaum

- Bezug mit seitlichem Stegboden
- Die Topperhälften bis 100 cm Breite sind mit einem Partnerreißverschluss verbunden (dadurch besteht die Möglichkeit, die Bezüge einzeln zu waschen, etc.), ab einer Breite von 120 cm hat der Topper einen durchgehenden Bezug.
- Mehrzonen-Viskoschaumkern mit Segment-Schnitt (einseitig)
- Sehr gute Punktlastizität zur Druckentlastung
- Segmentoberfläche auf dem Viskoschaumkern und Lochung im Raster 85 x 85 mm optimieren den vertikalen und horizontalen Feuchtigkeitstransport
- Bezug mit Feinwaschmittel im Schonwaschgang (Pflegerleicht-Programm) waschbar bis 60°C, hilfreich bei vielen Allergieproblemen

Topperaufbau



- Topperbezug TENCEL (TENCEL-Bezug: 360 g/m² Stoffqualität; 69% Polyester, 31% Lyocell) mit Klimafaser-Feinpolsterung (Hohlfaser, hydrophil veredelt, 400 g/m², 100% Polyester)
- Topper-Drellbezug mit Keder und Partnerreißverschluss (bis 100 cm Breite); Partnerreißverschluss beidseitig zu öffnen/schließen
- 4 cm hoher Mehrzonen-Viskoschaumkern mit Segment-Schnitt (einseitig; bei echten Doppelgrößen sind die Kerne verklebt)
- Viskoschaumkern, mit vertikaler Lochung im Raster von 85 x 85 mm •
- Offenporige Zellstruktur + vertikale Lochung für besten Feuchtigkeitstransport •
- Hochelastisch, gute Rückstellkraft, sehr langlebig, füllstofffrei
- Drehsymmetrisch
- **Sondergrößen** sind möglich (siehe unten)

mit Topperbezug		
Maße (in cm)	Typen-Nr.	
**80x200	HT02801A	-
**90x200	HT02802A	-
**100x200	HT02803A	-
120x200	HT02804A	-
140x200	HT02805A	-
160x200	HT02806A	-
180x200	HT02807A	-
200x200	HT02808A	-
**80x210	HT02811A	-
**90x210	HT02812A	-
**100x210	HT02813A	-
120x210	HT02814A	-
140x210	HT02815A	-
160x210	HT02816A	-
180x210	HT02817A	-
200x210	HT02818A	-
**80x220	HT02821A	-
**90x220	HT02822A	-
**100x220	HT02823A	-
120x220	HT02824A	-
140x220	HT02825A	-
160x220	HT02826A	-
180x220	HT02827A	-
200x220	HT02828A	-

Weitere Hinweise

- **Topper in Sonderlänge und/oder Sonderbreite**
 Der Topper kann kostenlos in 1-cm-Schritten in der Länge und/oder in der Breite gekürzt werden. Wünschen Sie ein kürzeres Maß (z.B. 195 cm in der Länge und 85 cm in der Breite), so geben Sie bitte die Typen-Nr. des Toppers mit dem nächsthöheren Maß an (in diesem Fall der Topper mit den Maßen 200 x 90 cm). Dieser Topper wird dann kostenlos auf das Wunschmaß 195 x 85 cm gekürzt.
- **Kernmix bei Doppel-Toppert**
 Es besteht bei Doppel-Toppert (Topper ab 160 cm Breite) die Möglichkeit, diese mit zwei unterschiedlichen Kernen auszustatten, die Kerne werden dann seitlich verklebt (Ausnahme: Ein Kernmix mit dem kaltschaum topper komfort 500 ks ist nicht möglich). Werden Kerne von unterschiedlich teuren Toppert gemixt, wird grundsätzlich der Preis des teureren Toppers berechnet. Bitte deutlich im Auftrag angeben!
- Graue Markierungen = marktgängige Standardmaße
- Sondergrößen auf Anfrage möglich
- ** Topper mit Split-Reißverschluss
- **Wichtiger Hinweis: Für Doppeltopper mit Split-Reißverschluss bitte 2x die Einzelgröße bestellen. Bei Bestellung der Doppelgröße hat der Topper keinen Split-Reißverschluss!**

partner topper GELax

Kernhöhe: 4 cm, Höhe mit Topperbezug: ca. 8 cm
 Härtegrad: weich; Gewicht: ca. 7 kg (100 x 200 cm)



Geeignet für motorische Boxsprings – bei Doppelgrößen bitte Einzelgrößen mit Split-Reißverschluss bestellen

- Bezug mit seitlichem Stegboden
- Die Topperhälften bis 100 cm Breite sind mit einem Partnerreißverschluss verbunden (dadurch besteht die Möglichkeit, die Bezüge einzeln zu waschen, etc.), ab einer Breite von 120 cm hat der Topper einen durchgehenden Bezug
- 4 cm hoher, besonders druckentlastender GELax Komfortkern mit Zonenlochung
- Optimale Luftzirkulation für schnellen Feuchtigkeitstransport durch senkrechte Luftkanäle
- Sehr gute Punktlastelastizität zur Druckentlastung
- Bauschichtige Komfort-Feinpolsterung mit echter Hohlfaser Klimawatte, hydrophile Veredelung für perfekten Feuchtigkeitstransport
- Bezug mit Feinwaschmittel im Schonwaschgang (Pflegeleicht-Programm) waschbar bis 60°C, hilfreich bei vielen Allergieproblemen

Topperaufbau



- Topperbezug TENCEL (TENCEL-Bezug: 360 g/m² Stoffqualität; 69% Polyester, 31% Lyocell) mit Klimafaser-Feinpolsterung (Hohlfaser, hydrophil veredelt, 400 g/m², 100% Polyester); hochwertige Einnadelsteppung
- Topper-Drellbezug mit Keder und Partnerreißverschluss (bis 100 cm Breite); Partnerreißverschluss beidseitig zu öffnen/schließen
- 4 cm hoher PUR-GELax Komfortkern mit Zonenlochung, glatt
- Offenporige Zellstruktur (Feuchtigkeitstransport)
- Hochelastisch, gute Rückstellkraft, sehr langlebig, füllstofffrei
- Drehsymmetrisch
- **Sondergrößen** sind möglich (siehe unten)

mit Topperbezug		
Maße (in cm)	Typen-Nr.	
**80x200	HT05901	-
**90x200	HT05902	-
**100x200	HT05903	-
120x200	HT05904	-
140x200	HT05905	-
160x200	HT05906	-
180x200	HT05907	-
200x200	HT05908	-
**80x210	HT05911	-
**90x210	HT05912	-
**100x210	HT05913	-
120x210	HT05914	-
140x210	HT05915	-
160x210	HT05916	-
180x210	HT05917	-
200x210	HT05918	-
**80x220	HT05921	-
**90x220	HT05922	-
**100x220	HT05923	-
120x220	HT05924	-
140x220	HT05925	-
160x220	HT05926	-
180x220	HT05927	-
200x220	HT05928	-

Weitere Hinweise

- **Topper in Sonderlänge und/oder Sonderbreite**
 Der Topper kann kostenlos in 1-cm-Schritten in der Länge und/oder in der Breite gekürzt werden. Wünschen Sie ein kürzeres Maß (z.B. 195 cm in der Länge und 85 cm in der Breite), so geben Sie bitte die Typen-Nr. des Toppers mit dem nächsthöheren Maß an (in diesem Fall der Topper mit den Maßen 200 x 90 cm). Dieser Topper wird dann kostenlos auf das Wunschmaß 195 x 85 cm gekürzt.
- **Kernmix bei Doppel-Toppert**
 Es besteht bei Doppel-Toppert (Topper ab 160 cm Breite) die Möglichkeit, diese mit zwei unterschiedlichen Kernen auszustatten, die Kerne werden dann seitlich verklebt (Ausnahme: Ein Kernmix mit dem kaltschaum topper komfort 500 ks ist nicht möglich). Werden Kerne von unterschiedlich teuren Toppert gemixt, wird grundsätzlich der Preis des teureren Toppers berechnet. Bitte deutlich im Auftrag angeben!
- Graue Markierungen = marktgängige Standardmaße
- Sondergrößen auf Anfrage möglich
- ** Topper mit Split-Reißverschluss
- **Wichtiger Hinweis: Für Doppeltopper mit Split-Reißverschluss bitte 2x die Einzelgröße bestellen. Bei Bestellung der Doppelgröße hat der Topper keinen Split-Reißverschluss!**

Topper

partner topper kaltschaum

Kernhöhe: 4 cm, Höhe mit Topperbezug: ca. 8 cm
 Härtegrad: weich; Gewicht: ca. 7 kg (100 x 200 cm)



Geeignet für motorische Boxsprings – bei Doppelgrößen bitte Einzelgrößen mit Split-Reißverschluss bestellen

* HR = high resilient = hoch elastisch = echter Kaltschaum

- Bezug mit seitlichem Stegboden
- Die Topperhälften bis 100 cm Breite sind mit einem Partnerreißverschluss verbunden (dadurch besteht die Möglichkeit, die Bezüge einzeln zu waschen, etc.), ab einer Breite von 120 cm hat der Topper einen durchgehenden Bezug
- Mehrzonen-HR*-Kaltschaumkern mit Segmentoberfläche (einseitig)
- Sehr gute Punktlastizität zur Druckentlastung
- Pyramiden-Würfelschnitt im Kaltschaumkern und von oben nach unten durchgehende Lüftungsröhren optimieren den vertikalen und horizontalen Feuchtigkeitstransport
- Bezug mit Feinwaschmittel im Schonwaschgang (Pflegeleicht-Programm) waschbar bis 60°C, hilfreich bei vielen Allergieproblemen

Topperaufbau

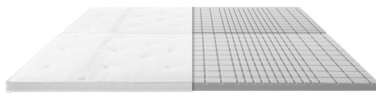

- Topperbezug TENCEL (TENCEL-Bezug: 360 g/m² Stoffqualität; 69% Polyester, 31% Lyocell) mit Klimafaser-Feinpolsterung (Hohlfaser, hydrophil veredelt, 400 g/m², 100% Polyester)
- Topper-Drellbezug mit Keder und Partnerreißverschluss (bis 100 cm Breite); Partnerreißverschluss beidseitig zu öffnen/schließen
- 4 cm hoher Mehrzonen-HR*-Kaltschaumkern mit einseitigem Pyramiden-Würfelschnitt (bei echten Doppelgrößen sind die Kerne verklebt)
- HR*-Kaltschaumkern, mit vertikaler Lochung im Raster von 85x85 mm
- Offenporige Zellstruktur + vertikale Lochung für besten Feuchtigkeitstransport
- Hochelastisch, gute Rückstellkraft, sehr langlebig durch gecrashte Qualität
- Drehsymmetrisch
- **Sondergrößen** sind möglich (siehe unten)

		mit Topperbezug	
Maße (in cm)	Typen-Nr.		
**80x200	HT02901A	-	
**90x200	HT02902A	-	
**100x200	HT02903A	-	
120x200	HT02904A	-	
140x200	HT02905A	-	
160x200	HT02906A	-	
180x200	HT02907A	-	
200x200	HT02908A	-	
**80x210	HT02911A	-	
**90x210	HT02912A	-	
**100x210	HT02913A	-	
120x210	HT02914A	-	
140x210	HT02915A	-	
160x210	HT02916A	-	
180x210	HT02917A	-	
200x210	HT02918A	-	
**80x220	HT02921A	-	
**90x220	HT02922A	-	
**100x220	HT02923A	-	
120x220	HT02924A	-	
140x220	HT02925A	-	
160x220	HT02926A	-	
180x220	HT02927A	-	
200x220	HT02928A	-	

Weitere Hinweise

- **Topper in Sonderlänge und/oder Sonderbreite**
 Der Topper kann kostenlos in 1-cm-Schritten in der Länge und/oder in der Breite gekürzt werden. Wünschen Sie ein kürzeres Maß (z.B. 195 cm in der Länge und 85 cm in der Breite), so geben Sie bitte die Typen-Nr. des Toppers mit dem nächsthöheren Maß an (in diesem Fall der Topper mit den Maßen 200 x 90 cm). Dieser Topper wird dann kostenlos auf das Wunschmaß 195 x 85 cm gekürzt.
- **Kernmix bei Doppel-Toppert**
 Es besteht bei Doppel-Toppert (Topper ab 160 cm Breite) die Möglichkeit, diese mit zwei unterschiedlichen Kernen auszustatten, die Kerne werden dann seitlich verklebt (Ausnahme: Ein Kernmix mit dem kaltschaum topper komfort 500 ks ist nicht möglich). Werden Kerne von unterschiedlich teuren Toppert gemixt, wird grundsätzlich der Preis des teureren Toppers berechnet. Bitte deutlich im Auftrag angeben!
- Graue Markierungen = marktgängige Standardmaße
- Sondergrößen auf Anfrage möglich
- ** Topper mit Split-Reißverschluss
- **Wichtiger Hinweis: Für Doppeltopper mit Split-Reißverschluss bitte 2x die Einzelgröße bestellen. Bei Bestellung der Doppelgröße hat der Topper keinen Split-Reißverschluss!**

AirDream k 2000 kopfkissen

Kaltschaum-Kopfkissen

Kernhöhe: 8+2 cm, Höhe mit Kopfkissenbezug: ca. 12 cm

- Patentierte Kernstruktur mit aufwendiger Segmentoberfläche und vertikaler Lüftungs-Lochung sowie Rückseiten-Wellenschnitt für besonders gute Luftzirkulation
- Besonders softige Kopfabstützung, gleichmäßige Druckentlastung durch 2-Phasen-Abstützung
- Sehr gute Kopf-/Nackenabstützung
- Vorteilhafte Höhenanpassung durch 2 cm Schaumeinlage
- Bezug mit Feinwaschmittel im Schonwaschgang (Pflegeleicht-Programm) waschbar bis 60°C, hilfreich bei vielen Allergieproblemen
- Sehr gut geeignet für alle hülsta-Schlafsysteme



Bezug teilbar und mit Feinwaschmittel im Schonwaschgang waschbar bis 60° C

* HR = high resilient = hoch elastisch = echter Kaltschaum



Maße (in cm)	Typen-Nr.	
ca. 32 x 71 cm (passend für Kissenbezüge 40 x 80 cm)	HS13409	-

Kopfkissenaufbau

- Gestrickter Kissendrell, 39% Lyocell, 33% Polyamid, 28% Polyester
- 200 g/m² Klimafaser-Feinpolsterung, 100% Polyester
- Patentierter, 7 cm hoher, weicher Polyurethan-Schaumkern mit Segmentoberfläche, vertikalen Löchern, rückseitigem Wellenschnitt
- 2 cm Schaumeinlage zur Höhenregulierung

AirDream k 2500 kopfkissen

Kaltschaum-Kopfkissen

Kernhöhe durch Drehen der Kerne variabel zwischen 8 und 10 cm, Höhe mit Kopfkissenbezug: ca. 10-12 cm

- Patentierte Kernstruktur mit aufwendiger Segmentoberfläche und vertikaler Lüftungs-Lochung für besonders gute Luftzirkulation
- 2 unterschiedlich feste Liegeseiten
- Besonders gute Kopfabstützung, Härte individuell wählbar, gleichmäßige Druckentlastung durch 2-Phasen-Abstützung
- Sehr gute Kopf-/Nackenabstützung, leicht konische Kissenform, Nackenabstützung durch 8 oder 10 cm hohe Seite
- Bezug mit Feinwaschmittel im Schonwaschgang (Pflegeleicht-Programm) waschbar bis 60°C, hilfreich bei vielen Allergieproblemen
- Sehr gut geeignet für alle hülsta-Schlafsysteme



Bezug teilbar und mit Feinwaschmittel im Schonwaschgang waschbar bis 60° C

* HR = high resilient = hoch elastisch = echter Kaltschaum



Maße (in cm)	Typen-Nr.	
ca. 32 x 71 cm (passend für Kissenbezüge 40 x 80 cm)	HS13809	-

Kopfkissenaufbau

- Gestrickter Kissendrell, 39% Lyocell, 33% Polyamid, 28% Polyester
- 200 g/m² Klimafaser-Feinpolsterung, 100% Polyester
- Patentierter, 8/10 cm hoher, zweigeteilter Kern, Keilform oder Rechteckform durch Drehen der Kernhälften, eine weichere, eine härtere Seite, mit Segmentoberfläche, vertikalen Löchern, mittigem Wellenschnitt

AirDream mk 3000 kopfkissen

Kaltschaum-Kopfkissen

Kernhöhe durch Drehen der Kerne variabel zwischen 8 und 10 cm, Höhe mit Kopfkissenbezug: ca. 10-12 cm

- Patentierte Kernstruktur mit aufwendiger, beidseitiger Segmentoberfläche und vertikaler Lüftungs-Lochung für besonders gute Luftzirkulation
- 2 Liegeseiten: Visko-Oberseite oder Kaltschaumoberseite
- Besonders softige Kopfabstützung, insbesondere mit der Visko-Oberseite, gleichmäßige Druckentlastung durch 2-Phasen-Abstützung
- Sehr gute Kopf-/Nackenabstützung, leicht konische Kissenform, Nackenabstützung durch 8 oder 10 cm hohe Seite
- Bezug mit Feinwaschmittel im Schonwaschgang (Pflegeleicht-Programm) waschbar bis 60°C, hilfreich bei vielen Allergieproblemen
- Sehr gut geeignet für alle hülsta-Schlafsysteme



Bezug teilbar und mit Feinwaschmittel im Schonwaschgang waschbar bis 60° C

Spezial-Druckentlastung

* HR = high resilient = hoch elastisch = echter Kaltschaum



Maße (in cm)	Typen-Nr.	
ca. 32 x 71 cm (passend für Kissenbezüge 40 x 80 cm)	HS13309	-

Kopfkissenaufbau

- Gestrickter Kissendrell, 39% Lyocell, 33% Polyamid, 28% Polyester
- 200 g/m² Klimafaser-Feinpolsterung, 100% Polyester
- Patentierter, 8/10 cm hoher, zweigeteilter Kern, Keilform oder Rechteckform durch Drehen der Kernhälften, eine Seite Kaltschaum, andere Seite Visko, mit Segmentoberfläche, vertikalen Löchern, mittigem Wellenschnitt

hülstaflex premium

12 Jahre Garantie von hülsta

Extrem flexibel, mit größtem Einstellspektrum



- Stabiler Hochkantrahmen mit innen liegendem Rücken- und Fußteil (bei verstellbaren Ausführungen) aus mehrfach verleimtem Schichtsperrholz, foliert
- Mit der weltweit besten Federholzleiste, der schmalen hülsta-Federholzleiste (grüne Schicht = Verstärkungslage), 25 mm breit, 8/12 mm stark, 7/9-fach (bis 100 cm/ab 120 cm) feuchtfest verleimt, 42 Federholzleisten bei 200 cm Länge
- Patentierte Härteverstellung über den gesamten Oberkörperbereich durch Härteverstellungsschieber mit Rutschsicherung
- Euro-Patentierte Trio-Leistenlagerung mit Lagerinlay zum individuellen Einsatz der mittleren, höhenverstellbaren Federholzleiste - weicher/fester und/oder Soft Touch Doppeleffekt
- Hochwertige, robuste Metallbeschläge, galvanisch verzinkt, für eine leichtgängige Verstellbarkeit
- Geräuscharme Rückenteilschere, Anstellung rastend bis 26°
- Geräuscharme Fußteilschere, Anstellung rastend bis 11°. **Achtung!** Permanent-Anstellung zum Schlafen bei hohem Blutdruck nur nach Rücksprache mit dem Arzt!
- GS-Zeichen (geprüfte Sicherheit) für Federholzrahmen
- hülstaflex premium mit LIFT-Funktion bzw. Motorverstellung siehe folgende Seiten

A Starr, nicht verstellbar			B Rücken- und Fußteil manuell verstellbar		
Bauhöhe: 8,5 cm			Rückenteillänge: 61 cm Bauhöhe: 8,5 cm		
Bettinnenmaße	Federholzrahmenmaße	Typen-Nr.	Bettinnenmaße	Federholzrahmenmaße	Typen-Nr.
*70x190	*69x186	HF04110	*70x190	*69x186	HF04210
80x190	79x186	HF04111	80x190	79x186	HF04211
90x190	89x186	HF04112	90x190	89x186	HF04212
100x190	99x186	HF04113	100x190	99x186	HF04213
120x190	119x186	HF04114	120x190	119x186	HF04214
*140x190	139x186	HF04115	*140x190	139x186	HF04215
*70x200	*69x196	HF04120	*70x200	*69x196	HF04220
80x200	79x196	HF04121	80x200	79x196	HF04221
90x200	89x196	HF04122	90x200	89x196	HF04222
100x200	99x196	HF04123	100x200	99x196	HF04223
120x200	119x196	HF04124	120x200	119x196	HF04224
*140x200	139x196	HF04125	*140x200	139x196	HF04225
*70x210	*69x206	HF04130	*70x210	*69x206	HF04230
80x210	79x206	HF04131	80x210	79x206	HF04231
90x210	89x206	HF04132	90x210	89x206	HF04232
100x210	99x206	HF04133	100x210	99x206	HF04233
120x210	119x206	HF04134	120x210	119x206	HF04234
*140x210	139x206	HF04135	*140x210	139x206	HF04235
*70x220	*69x216	HF04140	*70x220	*69x216	HF04240
80x220	79x216	HF04141	80x220	79x216	HF04241
90x220	89x216	HF04142	90x220	89x216	HF04242
100x220	99x216	HF04143	100x220	99x216	HF04243
120x220	119x216	HF04144	120x220	119x216	HF04244
*140x220	139x216	HF04145	*140x220	139x216	HF04245

- * Wird ein 140 cm breites Bett von 2 Personen genutzt, bitte zwei 70 cm breite Rahmen einsetzen!
Falls zwei 70 cm breite Federholzrahmen in ein 140 cm breites Bett geplant werden, so ist zusätzlich ein Mittelholm aus Metall (von 190-220 cm ausziehbar) zu bestellen:
Für alle Längen Best.-Nr. 5
- graue Markierung = marktgängige Standardmaße
- Sondergrößen auf Anfrage möglich

hülstaflex premium

12 Jahre Garantie von hülsta

Extrem flexibel, mit größtem Einstellspektrum

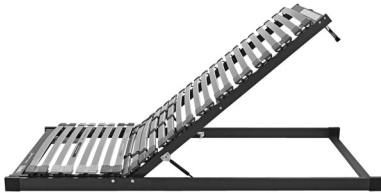

Federholzrahmen mit LIFT-Funktion im Fußteil

Federholzrahmen mit manuell verstellbarem Rücken- und Fußteil mit Zusatzkomfort: Fußteil mit LIFT-Funktion (mittels Gasdruckfeder komplett hochstellbar). Das Hochstellen des Fußteils ermöglicht einen Zugriff auf den Bereich unterhalb des Bettes (z.B. auf den Bettkasten). Auch das Reinigen unter dem Bett ist somit problemlos möglich: der Federholzrahmen und die Matratze müssen nicht mehr aus dem Bett genommen werden, gleichfalls entfällt das beschwerliche Reinigen von der Seite.

- Allgemeine Produktbeschreibung: siehe Vorseite
- Gasfederunterstützung und Fixierung in der Hochstellung
- Großer Öffnungswinkel: 50°
- 3 Anstellpunkte in der Fußteilanstellung bis ca. 14°. **Achtung!** Permanent-Anstellung des Fußteils zum Schlafen: bei hohem Blutdruck nur nach Rücksprache mit dem Arzt!

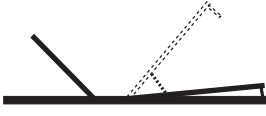
<p>C Rücken- und Fußteil verstellbar. Fußteil mit LIFT-Funktion</p>  <p>Rückenteillänge: 61,0 cm Bauhöhe: 10,5 cm</p>		
Bettinnenmaße	Federholzrahmenmaße	Typen-Nr.
*70x190	*69x186	HF04410 -
80x190	79x186	HF04411 -
90x190	89x186	HF04412 -
100x190	99x186	HF04413 -
120x190	119x186	HF04414 -
*140x190	139x186	HF04415 -
*70x200	*69x196	HF04420 -
80x200	79x196	HF04421 -
90x200	89x196	HF04422 -
100x200	99x196	HF04423 -
120x200	119x196	HF04424 -
*140x200	139x196	HF04425 -
*70x210	*69x206	HF04430 -
80x210	79x206	HF04431 -
90x210	89x206	HF04432 -
100x210	99x206	HF04433 -
120x210	119x206	HF04434 -
*140x210	139x206	HF04435 -
*70x220	*69x216	HF04440 -
80x220	79x216	HF04441 -
90x220	89x216	HF04442 -
100x220	99x216	HF04443 -
120x220	119x216	HF04444 -
*140x220	139x216	HF04445 -

- * Wird ein 140 cm breites Bett von 2 Personen genutzt, bitte zwei 70 cm breite Rahmen einsetzen!
Falls zwei 70 cm breite Federholzrahmen in ein 140 cm breites Bett geplant werden, so ist zusätzlich ein Mittelholm aus Metall (von 190-220 cm ausziehbar) zu bestellen:
Für alle Längen Best.-Nr. 5
- graue Markierung = marktgängige Standardmaße
- Sondergrößen auf Anfrage möglich

hülstaflex premium motor

12 Jahre Garantie von hülsta

Flach-Motorrahmen mit 2 Motoren

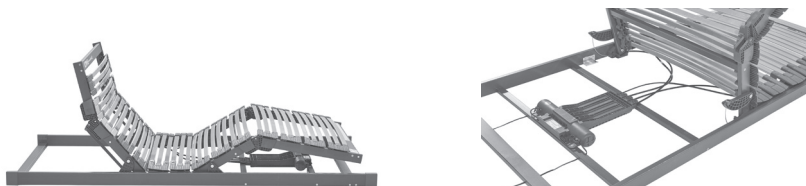

- Kopf-, Rücken- und Fußteil motorisch verstellbar, automatische Kopfteilanstellung
- 5 Zonenaufteilung und Kopfunterstützung
- Innovativer Flachmotor mit Bowdenzugtechnik
- Kein Freiraum für Motortechnik unter dem Rahmen im Bett/Bettkasten notwendig
- wahlweise mit Funkfernbedienung inkl. App-Funktion für Smartphones; manuelle Notabsenkung
- Konsequente Niedervolttechnik: Die leistungsstarken E-Motoren arbeiten mit gefahrloser Niedervoltspannung (24 V) und sind wartungsfrei.
- Komplet in Kunststoff eingekapselte Mechanik für optimalen Schutz vor Verletzungen
- Fußteil anhebbar
- High-Tech Endpunktlager zur flexiblen Abstützung der Matratze bis zum Rand
- Elektroantrieb nach Elektro-Altgeräte-Verordnung separat entsorgbar (Elektro WEEE 2018)



- hülstaflex premium motor mit neuer Antriebstechnik OCTO OF 12: Bowdenzugsystem; Motorkraft 7500 N, Kabel- und Funksteuerung, Verbrauch < 0,3 W in Standby, Breitband-Netzteil 100-240 V AC, Fußteil umklappbar
- hülstaflex premium motor als Flachmotor-Federholzrahmen erfordert die Verwendung von flexiblen Auflagen. Wir empfehlen die Matratzen AirDream und TopPoint.
- 3 Jahre Garantie auf Antriebstechnik
- CE geprüft
- Gewicht: ca. 31 kg (100 x 200 cm)
- Der Haken am Kabel-Handscharter ist für Bettseiten bis max. 4 cm Stärke ausgelegt. Falls die Bettseite stärker als 4,0 cm ist, bitte Handscharter-/Handscharter-Tasche bestellen (siehe **Zubehör**).
- **Achtung!** Permanent-Anstellung des Fußteils zum Schlafen: bei hohem Blutdruck nur nach Rücksprache mit dem Arzt!



D Rücken- und Fußteil durch Kompaktantrieb (2 E-Motoren) einzeln verstellbar; mit Kabelbedienung		
		Rückenteillänge: 73,0 cm Bauhöhe: 9,5 cm
Bettinnenmaße	Federholzrahmenmaße	Typen-Nr.
*70x190	*69x188	HF04510 -
80x190	79x188	HF04511 -
90x190	89x188	HF04512 -
100x190	99x188	HF04513 -
120x190	119x188	HF04514 -
*140x190	139x188	HF04515 -
*70x200	*69x198	HF04520 -
80x200	79x198	HF04521 -
90x200	89x198	HF04522 -
100x200	99x198	HF04523 -
120x200	119x198	HF04524 -
*140x200	139x198	HF04525 -
*70x210	*69x208	HF04530 -
80x210	79x208	HF04531 -
90x210	89x208	HF04532 -
100x210	99x208	HF04533 -
120x210	119x208	HF04534 -
*140x210	139x208	HF04535 -
*70x220	*69x218	HF04540 -
80x220	79x218	HF04541 -
90x220	89x218	HF04542 -
100x220	99x218	HF04543 -
120x220	119x218	HF04544 -
*140x220	139x218	HF04545 -

Aufpreis für Synchronisations-Set für Kabelbedienung:
Sollen zwei Federholzrahmen hülstaflex premium motor über eine Kabelbedienung gesteuert werden, muss ein Synchronisations-Set für Kabelbedienung bestellt werden.
Aufpreis für Synchronisations-Set für Kabelbedienung:
Type

HF0402 -

Aufpreis für Funkfernbedienung mit App-Funktion:
Der Federholzrahmen hülstaflex premium motor wird standardmäßig mit einer Kabelbedienung geliefert. Er kann wahlweise auch mit einer Funkfernbedienung mit App-Funktion (gegen Aufpreis) umgerüstet werden. Bitte deutlich im Auftrag angeben!
Aufpreis für Funkfernbedienung mit App-Funktion:
Type

HF0403 -



- * Wird ein 140 cm breites Bett von 2 Personen genutzt, bitte zwei 70 cm breite Rahmen einsetzen!
Falls zwei 70 cm breite Federholzrahmen in ein 140 cm breites Bett geplant werden, so ist zusätzlich ein Mittelholm aus Metall (von 190-220 cm ausziehbar) zu bestellen:
Für alle Längen Best.-Nr. 5
- graue Markierung = marktgängige Standardmaße
- Sondergrößen auf Anfrage möglich

hülstaflex comfort

12 Jahre Garantie von hülsta

Duo-Leisten, individuell in der Härte einstellbar

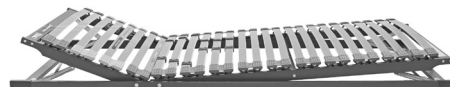

- Stabiler Hochkantrahmen mit innen liegendem Rücken- und Fußteil (bei verstellbaren Ausführungen) aus mehrfach verleimtem Schichtsperrholz, foliert
- Mit der weltweit besten Federholzleiste, der hülsta-Federholzleiste (grüne Schicht = Verstärkungslage), 38 mm breit, 8/12 mm stark, 7/9-fach (bis 100 cm/ab 120 cm) feuchtfest verleimt, in dauerelastischen Duo-Taschenendpunktlagern, 28 Federholzleisten bei 200 cm Länge
- Härteverstellung im Lenden-/Beckenbereich durch patentierten Verstellzieher mit Rutschsicherung (dadurch Härteregulierung von weich bis hart)
- Hochwertige, robuste Metallbeschläge, galvanisch verzinkt, für eine leichtgängige Verstellbarkeit
- Geräuscharme Rückenteilschere, Anstellung rastend bis 26°
- Geräuscharme Fußteilschere, Anstellung rastend bis 11°. **Achtung!** Permanent-Anstellung zum Schlafen bei hohem Blutdruck nur nach Rücksprache mit dem Arzt!
- GS-Zeichen (geprüfte Sicherheit) für Federholzrahmen
- hülstaflex comfort mit LIFT-Funktion siehe folgende Seite

A Starr, nicht verstellbar			B Rücken- und Fußteil manuell verstellbar		
 Bauhöhe: 8,5 cm			 Rückenteillänge: 61 cm Bauhöhe: 8,5 cm		
Bettinnenmaße	Federholzrahmenmaße	Typen-Nr.	Bettinnenmaße	Federholzrahmenmaße	Typen-Nr.
*70x190 80x190 90x190 100x190 120x190 *140x190	*69x186 79x186 89x186 99x186 119x186 139x186	HF03110 - HF03111 - HF03112 - HF03113 - HF03114 - HF03115 -	*70x190 80x190 90x190 100x190 120x190 *140x190	*69x186 79x186 89x186 99x186 119x186 139x186	HF03210 - HF03211 - HF03212 - HF03213 - HF03214 - HF03215 -
*70x200 80x200 90x200 100x200 120x200 *140x200	*69x196 79x196 89x196 99x196 119x196 139x196	HF03120 - HF03121 - HF03122 - HF03123 - HF03124 - HF03125 -	*70x200 80x200 90x200 100x200 120x200 *140x200	*69x196 79x196 89x196 99x196 119x196 139x196	HF03220 - HF03221 - HF03222 - HF03223 - HF03224 - HF03225 -
*70x210 80x210 90x210 100x210 120x210 *140x210	*69x206 79x206 89x206 99x206 119x206 139x206	HF03130 - HF03131 - HF03132 - HF03133 - HF03134 - HF03135 -	*70x210 80x210 90x210 100x210 120x210 *140x210	*69x206 79x206 89x206 99x206 119x206 139x206	HF03230 - HF03231 - HF03232 - HF03233 - HF03234 - HF03235 -
*70x220 80x220 90x220 100x220 120x220 *140x220	*69x216 79x216 89x216 99x216 119x216 139x216	HF03140 - HF03141 - HF03142 - HF03143 - HF03144 - HF03145 -	*70x220 80x220 90x220 100x220 120x220 *140x220	*69x216 79x216 89x216 99x216 119x216 139x216	HF03240 - HF03241 - HF03242 - HF03243 - HF03244 - HF03245 -

- * Wird ein 140 cm breites Bett von 2 Personen genutzt, bitte zwei 70 cm breite Rahmen einsetzen!
Falls zwei 70 cm breite Federholzrahmen in ein 140 cm breites Bett geplant werden, so ist zusätzlich ein Mittelholm aus Metall (von 190-220 cm ausziehbar) zu bestellen:
Für alle Längen Best.-Nr. 5
- graue Markierung = marktgängige Standardmaße
- Sondergrößen auf Anfrage möglich

hülstaflex comfort

12 Jahre Garantie von hülsta

Duo-Leisten, individuell in der Härte einstellbar

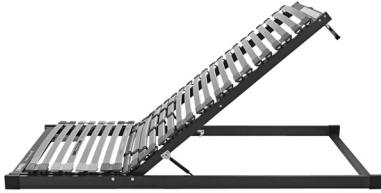

Federholzrahmen mit LIFT-Funktion im Fußteil

Federholzrahmen mit manuell verstellbarem Rücken- und Fußteil mit Zusatzkomfort: Fußteil mit LIFT-Funktion (mittels Gasdruckfeder komplett hochstellbar). Das Hochstellen des Fußteils ermöglicht einen Zugriff auf den Bereich unterhalb des Bettes (z.B. auf den Bettkasten). Auch das Reinigen unter dem Bett ist somit problemlos möglich: der Federholzrahmen und die Matratze müssen nicht mehr aus dem Bett genommen werden, gleichfalls entfällt das beschwerliche Reinigen von der Seite.

- Allgemeine Produktbeschreibung: siehe Vorseite
- Gasfederunterstützung und Fixierung in der Hochstellung
- Großer Öffnungswinkel: 50°
- 3 Anstellpunkte in der Fußteilanstellung bis ca. 14°. **Achtung!** Permanent-Anstellung des Fußteils zum Schlafen: bei hohem Blutdruck nur nach Rücksprache mit dem Arzt!

<div style="display: flex; align-items: center;"> <div style="border: 1px solid black; padding: 2px 5px; margin-right: 5px;">C</div> <div> <p>Rücken- und Fußteil verstellbar. Fußteil mit LIFT-Funktion</p>  <p style="text-align: right; font-size: small;">Rückenteillänge: 61,0 cm Bauhöhe: 10,5 cm</p> </div> </div>		
Bettinnenmaße	Federholzrahmenmaße	Typen-Nr.
*70x190	*69x186	HF03310 -
80x190	79x186	HF03311 -
90x190	89x186	HF03312 -
100x190	99x186	HF03313 -
120x190	119x186	HF03314 -
*140x190	139x186	HF03315 -
*70x200	*69x196	HF03320 -
80x200	79x196	HF03321 -
90x200	89x196	HF03322 -
100x200	99x196	HF03323 -
120x200	119x196	HF03324 -
*140x200	139x196	HF03325 -
*70x210	*69x206	HF03330 -
80x210	79x206	HF03331 -
90x210	89x206	HF03332 -
100x210	99x206	HF03333 -
120x210	119x206	HF03334 -
*140x210	139x206	HF03335 -
*70x220	*69x216	HF03340 -
80x220	79x216	HF03341 -
90x220	89x216	HF03342 -
100x220	99x216	HF03343 -
120x220	119x216	HF03344 -
*140x220	139x216	HF03345 -

- * Wird ein 140 cm breites Bett von 2 Personen genutzt, bitte zwei 70 cm breite Rahmen einsetzen!
Falls zwei 70 cm breite Federholzrahmen in ein 140 cm breites Bett geplant werden, so ist zusätzlich ein Mittelholm aus Metall (von 190-220 cm ausziehbar) zu bestellen:
Für alle Längen Best.-Nr. 5
- graue Markierung = marktgängige Standardmaße
- Sondergrößen auf Anfrage möglich



hülstaflex basic

5 Jahre Garantie von hülsta

Gute Elastizität – individuell einstellbar



- Hochkantrahmen mit innen liegendem Rücken- und Fußteil (bei verstellbaren Ausführungen) aus mehrfach verleimtem Schichtsperrholz, foliert
- Federholzleiste 35 mm breit, 8/12 mm stark (bis 100 cm/ab 120 cm) in dauerelastischen Taschenendpunktlagern, 28 Federholzleisten bei 200 cm Länge
- Härteverstellung in Mittelzone durch patentierten Verstellschieber mit Rutschsicherung (dadurch Härteregulierung von weich bis hart)
- Hochwertige, robuste Metallbeschläge, galvanisch verzinkt, für eine leichtgängige Verstellbarkeit
- Geräuscharme Rückenteilschere, Anstellung rastend bis 26°
- Geräuscharme Fußteilschere, Anstellung rastend bis 11°. **Achtung!** Permanent-Anstellung zum Schlafen bei hohem Blutdruck nur nach Rücksprache mit dem Arzt!
- GS-Zeichen (geprüfte Sicherheit) für Federholzrahmen

A Starr, nicht verstellbar			B Rücken- und Fußteil manuell verstellbar				
 <p>Bauhöhe: 5,5 cm</p>			 <p>Rückenteillänge: 61,0 cm Bauhöhe: 5,5 cm</p>				
Bettinnenmaße	Federholzrahmenmaße	Typen-Nr.	Bettinnenmaße	Federholzrahmenmaße	Typen-Nr.		
*70x190 80x190 90x190 100x190 120x190 *140x190	*69x186 79x186 89x186 99x186 119x186 139x186	HF02110 HF02111 HF02112 HF02113 HF02114 HF02115	- - - - - -	*70x190 80x190 90x190 100x190 120x190 *140x190	*69x186 79x186 89x186 99x186 119x186 139x186	HF02210 HF02211 HF02212 HF02213 HF02214 HF02215	- - - - - -
*70x200 80x200 90x200 100x200 120x200 *140x200	*69x196 79x196 89x196 99x196 119x196 139x196	HF02120 HF02121 HF02122 HF02123 HF02124 HF02125	- - - - - -	*70x200 80x200 90x200 100x200 120x200 *140x200	*69x196 79x196 89x196 99x196 119x196 139x196	HF02220 HF02221 HF02222 HF02223 HF02224 HF02225	- - - - - -
*70x210 80x210 90x210 100x210 120x210 *140x210	*69x206 79x206 89x206 99x206 119x206 139x206	HF02130 HF02131 HF02132 HF02133 HF02134 HF02135	- - - - - -	*70x210 80x210 90x210 100x210 120x210 *140x210	*69x206 79x206 89x206 99x206 119x206 139x206	HF02230 HF02231 HF02232 HF02233 HF02234 HF02235	- - - - - -
*70x220 80x220 90x220 100x220 120x220 *140x220	*69x216 79x216 89x216 99x216 119x216 139x216	HF02140 HF02141 HF02142 HF02143 HF02144 HF02145	- - - - - -	*70x220 80x220 90x220 100x220 120x220 *140x220	*69x216 79x216 89x216 99x216 119x216 139x216	HF02240 HF02241 HF02242 HF02243 HF02244 HF02245	- - - - - -

- * Wird ein 140 cm breites Bett von 2 Personen genutzt, bitte zwei 70 cm breite Rahmen einsetzen!
Falls zwei 70 cm breite Federholzrahmen in ein 140 cm breites Bett geplant werden, so ist zusätzlich ein Mittelholm aus Metall (von 190-220 cm ausziehbar) zu bestellen:
Für alle Längen Best.-Nr. 5
- graue Markierung = marktgängige Standardmaße
- Sondergrößen auf Anfrage möglich

Einlege-Box INSIDE FLEX

Einlege-Box INSIDE FLEX

Die innovative Einlege-Box ist durch seine nochmals verringerte Bauhöhe zum Einlegen in jedes hülsta-Bett geeignet. Die Einlege-Box liegt dabei wie ein Federholzrahmen frei auf den Bettauflageleisten auf und nimmt keinen zusätzlichen Stauraum bei Bettkastenlösungen ein. Sie basiert auf einem 7-Zonen-Flach-Tonnentaschen-Federkern und ist optimal kombinierbar mit allen Matratzen aus dem breiten hülsta-Matratzensortiment.

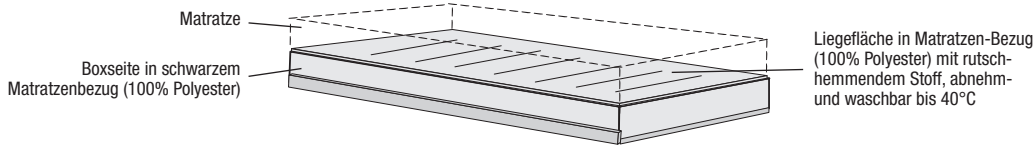

Maße (in cm)	Typen-Nr.	
80 x 200	71111	-
90 x 200	71121	-
100 x 200	71131	-
120 x 200	71141	-
140 x 200	71151	-
80 x 210	71411	-
90 x 210	71421	-
100 x 210	71431	-
120 x 210	71441	-
140 x 210	71451	-
80 x 220	71211	-
90 x 220	71221	-
100 x 220	71231	-
120 x 220	71241	-
140 x 220	71251	-

Höhe:
Boxbauhöhe: ca. 10 cm

Box: starr (nicht verstellbar)



Box mit 7-Zonen-Flach-Tonnentaschen-Federkern;
starr (nicht verstellbar)

Höhe: ca. 10 cm; Härtegrad: mittel; Gewicht ca. 28 kg (100 x 200 cm)

- gute Punktlastizität
- gute Körper- bzw. Wirbelsäulenabstützung
- guter Feuchtigkeitstransport

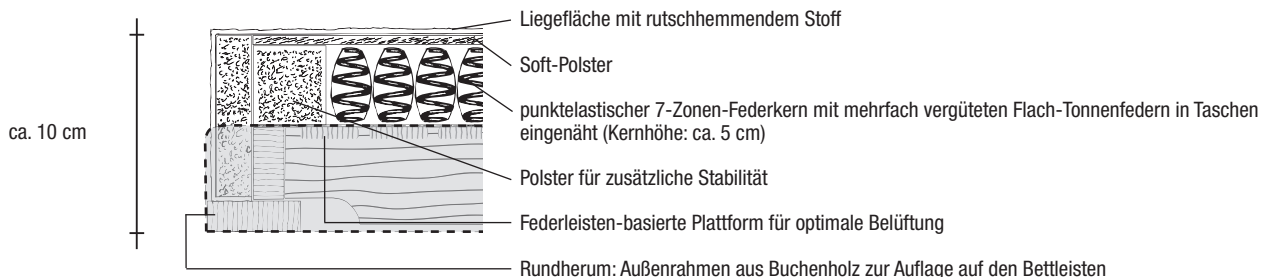

Federholzrahmen-Matratzen-Kombinationen

in den Abmessungen 80/90/100 x 200 cm

hülsta-duo tp 4000 mit Matratze TopPoint 4000

bestehend aus:

- einer Matratze TopPoint 4000 mit Matratzenbezug TENCEL
- einem der unten angeführten Federholzrahmen

Für nähere Informationen zu den Federholzrahmen und zur Matratze siehe vorne in dieser Typenliste!

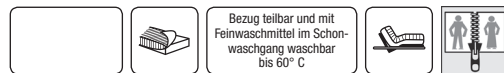

Wichtiger Hinweis:

Das hülsta-duo tp 4000 ist gegen Aufpreis in den Längen 210 und 220 cm und der Federholzrahmen hülstaflex premium motor D mit einer Funkfernbedienung lieferbar!

hülsta-duo tp 4000 mit Federholzrahmen hülstaflex basic A - Starr, nicht verstellbar				hülsta-duo tp 4000 mit Federholzrahmen hülstaflex basic B - Rücken- und Fußteil manuell verstellbar		
	Härteklasse weich (1) BMI ≤ 25	Härteklasse mittel (2) BMI 25-31	Härteklasse hart (3) BMI ≥ 31	Härteklasse weich (1) BMI ≤ 25	Härteklasse mittel (2) BMI 25-31	Härteklasse hart (3) BMI ≥ 31
Maße (in cm)	Typen-Nr.	Typen-Nr.	Typen-Nr.	Typen-Nr.	Typen-Nr.	Typen-Nr.
80x200	HD2282011 -	HD2282012 -	HD2282013 -	HD2282021 -	HD2282022 -	HD2282023 -
90x200	HD2292011 -	HD2292012 -	HD2292013 -	HD2292021 -	HD2292022 -	HD2292023 -
100x200	HD22102011 -	HD22102012 -	HD22102013 -	HD22102021 -	HD22102022 -	HD22102023 -

hülsta-duo tp 4000 mit Federholzrahmen hülstaflex comfort A - Starr, nicht verstellbar				hülsta-duo tp 4000 mit Federholzrahmen hülstaflex comfort B - Rücken- und Fußteil manuell verstellbar		
	Härteklasse weich (1) BMI ≤ 25	Härteklasse mittel (2) BMI 25-31	Härteklasse hart (3) BMI ≥ 31	Härteklasse weich (1) BMI ≤ 25	Härteklasse mittel (2) BMI 25-31	Härteklasse hart (3) BMI ≥ 31
Maße (in cm)	Typen-Nr.	Typen-Nr.	Typen-Nr.	Typen-Nr.	Typen-Nr.	Typen-Nr.
80x200	HD2282031 -	HD2282032 -	HD2282033 -	HD2282041 -	HD2282042 -	HD2282043 -
90x200	HD2292031 -	HD2292032 -	HD2292033 -	HD2292041 -	HD2292042 -	HD2292043 -
100x200	HD22102031 -	HD22102032 -	HD22102033 -	HD22102041 -	HD22102042 -	HD22102043 -

hülsta-duo tp 4000 mit Federholzrahmen hülstaflex premium A - Starr, nicht verstellbar				hülsta-duo tp 4000 mit Federholzrahmen hülstaflex premium B - Rücken- und Fußteil manuell verstellbar		
	Härteklasse weich (1) BMI ≤ 25	Härteklasse mittel (2) BMI 25-31	Härteklasse hart (3) BMI ≥ 31	Härteklasse weich (1) BMI ≤ 25	Härteklasse mittel (2) BMI 25-31	Härteklasse hart (3) BMI ≥ 31
Maße (in cm)	Typen-Nr.	Typen-Nr.	Typen-Nr.	Typen-Nr.	Typen-Nr.	Typen-Nr.
80x200	HD2282051 -	HD2282052 -	HD2282053 -	HD2282061 -	HD2282062 -	HD2282063 -
90x200	HD2292051 -	HD2292052 -	HD2292053 -	HD2292061 -	HD2292062 -	HD2292063 -
100x200	HD22102051 -	HD22102052 -	HD22102053 -	HD22102061 -	HD22102062 -	HD22102063 -

hülsta-duo tp 4000 mit Federholzrahmen **hülstaflex premium motor D** - Rücken- und Fußteil durch Kompaktantrieb (2 E-Motoren) einzeln verstellbar; mit Kabelbedienung

	Härteklasse weich (1) BMI ≤ 25	Härteklasse mittel (2) BMI 25-31	Härteklasse hart (3) BMI ≥ 31
Maße (in cm)	Typen-Nr.	Typen-Nr.	Typen-Nr.
80x200	HD2282081 -	HD2282082 -	HD2282083 -
90x200	HD2292081 -	HD2292082 -	HD2292083 -
100x200	HD22102081 -	HD22102082 -	HD22102083 -

Aufpreis für Funkfernbedienung mit App-Funktion:
Der Federholzrahmen hülstaflex premium motor wird standardmäßig mit einer Kabelbedienung geliefert. Er kann wahlweise auch mit einer Funkfernbedienung mit App-Funktion (gegen Aufpreis) umgerüstet werden. Bitte deutlich im Auftrag angeben!

Aufpreis für Funkfernbedienung mit App-Funktion:
Type **HF0403** -

Aufpreis für Federholzrahmen-Matratzen-Kombination in 210 und 220 cm Länge

Federholzrahmen-Matratzen-Kombination in 210 und 220 cm Länge Die Federholzrahmen-Matratzen-Kombination wird standardmäßig mit einer Liegefläche in 200 cm Länge geliefert. Sie ist wahlweise auch in 210 oder 220 cm Länge (gegen Aufpreis) lieferbar. Ergänzen Sie in diesem Fall die Typennummer der Federholzrahmen-Matratzen-Kombination mit einer -1 (für 210er Länge) bzw. mit einer -2 (für 220er Länge). Der Aufpreis beinhaltet Federholzrahmen und Matratze in 210 bzw. 220 cm Länge. Bitte deutlich im Auftrag angeben!	Aufpreis für Federholzrahmen-Matratzen-Kombination in 210 cm Länge	Aufpreis für Federholzrahmen-Matratzen-Kombination in 220 cm Länge
	... 1	... 2
	-	-

Federholzrahmen-Matratzen-Kombinationen

in den Abmessungen 80/90/100 x 200 cm

SCHLAFFSYSTEME

hülsta-duo ad 2000 mit Matratze AirDream 2000

bestehend aus:

- einer Matratze AirDream 2000
- einem der unten angeführten Federholzrahmen

Für nähere Informationen zu den Federholzrahmen und zur Matratze siehe vorne in dieser Typenliste!

Wichtiger Hinweis:

Das hülsta-duo ad 2000 ist gegen Aufpreis in den Längen 210 und 220 cm lieferbar!



Bezug teilbar und mit
Feinwaschmittel im Schon-
waschgang waschbar
bis 60° C



hülsta-duo ad 2000 mit Federholzrahmen hülstaflex basic A - Starr, nicht verstellbar				hülsta-duo ad 2000 mit Federholzrahmen hülstaflex basic B - Rücken- und Fußteil manuell verstellbar		
	Härteklasse weich (1) BMI ≤ 25	Härteklasse mittel (2) BMI 25-31	Härteklasse hart (3) BMI ≥ 31	Härteklasse weich (1) BMI ≤ 25	Härteklasse mittel (2) BMI 25-31	Härteklasse hart (3) BMI ≥ 31
Maße (in cm)	Typen-Nr.	Typen-Nr.	Typen-Nr.	Typen-Nr.	Typen-Nr.	Typen-Nr.
80x200	HD2182011 -	HD2182012 -	HD2182013 -	HD2182021 -	HD2182022 -	HD2182023 -
90x200	HD2192011 -	HD2192012 -	HD2192013 -	HD2192021 -	HD2192022 -	HD2192023 -
100x200	HD21102011 -	HD21102012 -	HD21102013 -	HD21102021 -	HD21102022 -	HD21102023 -

hülsta-duo ad 2000 mit Federholzrahmen hülstaflex comfort A - Starr, nicht verstellbar				hülsta-duo ad 2000 mit Federholzrahmen hülstaflex comfort B - Rücken- und Fußteil manuell verstellbar		
	Härteklasse weich (1) BMI ≤ 25	Härteklasse mittel (2) BMI 25-31	Härteklasse hart (3) BMI ≥ 31	Härteklasse weich (1) BMI ≤ 25	Härteklasse mittel (2) BMI 25-31	Härteklasse hart (3) BMI ≥ 31
Maße (in cm)	Typen-Nr.	Typen-Nr.	Typen-Nr.	Typen-Nr.	Typen-Nr.	Typen-Nr.
80x200	HD2182031 -	HD2182032 -	HD2182033 -	HD2182041 -	HD2182042 -	HD2182043 -
90x200	HD2192031 -	HD2192032 -	HD2192033 -	HD2192041 -	HD2192042 -	HD2192043 -
100x200	HD21102031 -	HD21102032 -	HD21102033 -	HD21102041 -	HD21102042 -	HD21102043 -

hülsta-duo ad 2000 mit Federholzrahmen hülstaflex premium A - Starr, nicht verstellbar				hülsta-duo ad 2000 mit Federholzrahmen hülstaflex premium B - Rücken- und Fußteil manuell verstellbar		
	Härteklasse weich (1) BMI ≤ 25	Härteklasse mittel (2) BMI 25-31	Härteklasse hart (3) BMI ≥ 31	Härteklasse weich (1) BMI ≤ 25	Härteklasse mittel (2) BMI 25-31	Härteklasse hart (3) BMI ≥ 31
Maße (in cm)	Typen-Nr.	Typen-Nr.	Typen-Nr.	Typen-Nr.	Typen-Nr.	Typen-Nr.
80x200	HD2182051 -	HD2182052 -	HD2182053 -	HD2182061 -	HD2182062 -	HD2182063 -
90x200	HD2192051 -	HD2192052 -	HD2192053 -	HD2192061 -	HD2192062 -	HD2192063 -
100x200	HD21102051 -	HD21102052 -	HD21102053 -	HD21102061 -	HD21102062 -	HD21102063 -

Aufpreis für Federholzrahmen-Matratzen-Kombination in 210 und 220 cm Länge

Federholzrahmen-Matratzen-Kombination in 210 und 220 cm Länge Die Federholzrahmen-Matratzen-Kombination wird standardmäßig mit einer Liegefläche in 200 cm Länge geliefert. Sie ist wahlweise auch in 210 oder 220 cm Länge (gegen Aufpreis) lieferbar. Ergänzen Sie in diesem Fall die Typennummer der Federholzrahmen-Matratzen-Kombination mit einer -1 (für 210er Länge) bzw. mit einer -2 (für 220er Länge). Der Aufpreis beinhaltet Federholzrahmen und Matratze in 210 bzw. 220 cm Länge. Bitte deutlich im Auftrag angeben!	Aufpreis für Federholzrahmen-Matratzen-Kombination in 210 cm Länge	Aufpreis für Federholzrahmen-Matratzen-Kombination in 220 cm Länge
 1 2
	-	-

Federholzrahmen-Matratzen-Kombinationen

in den Abmessungen 80/90/100 x 200 cm

hülsta-duo tp 500 mit Matratze TopPoint 500

bestehend aus:

- einer Matratze TopPoint 500
- einem der unten angeführten Federholzrahmen

Für nähere Informationen zu den Federholzrahmen und zur Matratze siehe vorne in dieser Typenliste!

Wichtiger Hinweis:

Das hülsta-duo tp 500 ist gegen Aufpreis in den Längen 210 und 220 cm lieferbar!



Bezug teilbar und mit
Feinwaschmittel im Schon-
waschgang waschbar
bis 60° C

hülsta-duo tp 500 mit Federholzrahmen hülstaflex basic A - Starr, nicht verstellbar			hülsta-duo tp 500 mit Federholzrahmen hülstaflex basic B - Rücken- und Fußteil manuell verstellbar		
	Härteklasse mittel (2) BMI ≤ 28	Härteklasse fest (3) BMI ≥ 28	Härteklasse mittel (2) BMI ≤ 28	Härteklasse fest (3) BMI ≥ 28	
Maße (in cm)	Typen-Nr.	Typen-Nr.	Typen-Nr.	Typen-Nr.	Typen-Nr.
80x200	HD2082012 -	HD2082013 -	HD2082022 -	HD2082023 -	
90x200	HD2092012 -	HD2092013 -	HD2092022 -	HD2092023 -	
100x200	HD20102012 -	HD20102013 -	HD20102022 -	HD20102023 -	

hülsta-duo tp 500 mit Federholzrahmen hülstaflex comfort A - Starr, nicht verstellbar			hülsta-duo tp 500 mit Federholzrahmen hülstaflex comfort B - Rücken- und Fußteil manuell verstellbar		
	Härteklasse mittel (2) BMI ≤ 28	Härteklasse fest (3) BMI ≥ 28	Härteklasse mittel (2) BMI ≤ 28	Härteklasse fest (3) BMI ≥ 28	
Maße (in cm)	Typen-Nr.	Typen-Nr.	Typen-Nr.	Typen-Nr.	Typen-Nr.
80x200	HD2082032 -	HD2082033 -	HD2082042 -	HD2082043 -	
90x200	HD2092032 -	HD2092033 -	HD2092042 -	HD2092043 -	
100x200	HD20102032 -	HD20102033 -	HD20102042 -	HD20102043 -	

hülsta-duo tp 500 mit Federholzrahmen hülstaflex premium A - Starr, nicht verstellbar			hülsta-duo tp 500 mit Federholzrahmen hülstaflex premium B - Rücken- und Fußteil manuell verstellbar		
	Härteklasse mittel (2) BMI ≤ 28	Härteklasse fest (3) BMI ≥ 28	Härteklasse mittel (2) BMI ≤ 28	Härteklasse fest (3) BMI ≥ 28	
Maße (in cm)	Typen-Nr.	Typen-Nr.	Typen-Nr.	Typen-Nr.	Typen-Nr.
80x200	HD2082052 -	HD2082053 -	HD2082062 -	HD2082063 -	
90x200	HD2092052 -	HD2092053 -	HD2092062 -	HD2092063 -	
100x200	HD20102052 -	HD20102053 -	HD20102062 -	HD20102063 -	

Aufpreis für Federholzrahmen-Matratzen-Kombination in 210 und 220 cm Länge

Federholzrahmen-Matratzen-Kombination in 210 und 220 cm Länge Die Federholzrahmen-Matratzen-Kombination wird standardmäßig mit einer Liegefläche in 200 cm Länge geliefert. Sie ist wahlweise auch in 210 oder 220 cm Länge (gegen Aufpreis) lieferbar. Ergänzen Sie in diesem Fall die Typennummer der Federholzrahmen-Matratzen-Kombination mit einer -1 (für 210er Länge) bzw. mit einer -2 (für 220er Länge). Der Aufpreis beinhaltet Federholzrahmen und Matratze in 210 bzw. 220 cm Länge. Bitte deutlich im Auftrag angeben!	Aufpreis für Federholzrahmen-Matratzen-Kombination in 210 cm Länge	Aufpreis für Federholzrahmen-Matratzen-Kombination in 220 cm Länge
	 1 -

Handscharter/Handsender-Tasche

aus Kunstleder, wahlweise in braun, weiß oder schwarz, für Handscharter oder Handsender, insbesondere für Bettseiten stärker als 4 cm.

Die Kunstledertasche wird innen mit beiliegendem Klettband an der Bettseite befestigt. Bei Handschartern ist der Haken für die Nutzung zu demontieren.



Ausführungen	Typen-Nr.	
braun schwarz weiß	H4799551 H4799552 H4799553	- - -

Federholzrahmen und Matratzen



Doppelmatratzen (Übergrößen) sind nicht empfehlenswert, weil Schlafstörungen des Partners durch eigene Bewegungen nicht auszuschließen sind. Das Drehen und Wenden der Matratze wird extrem schwierig. **Doppelmatratzen sind jedoch grundsätzlich auf Anfrage möglich** (Ausnahme: hülsta-duos). Es besteht auch die Möglichkeit, unterschiedliche Kerntypen (in gleicher Höhe) und Kernhärten innerhalb einer Doppelmatratze zu kombinieren (ohne Mehrpreis).

Bitte deutlich im Auftrag angeben!

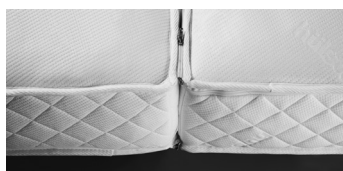

Partnermatratzen (mit einem Reißverschluss verbunden) sind bei allen Matratzen mit Kederbezug inkl. Stegboden gegen Mehrpreis möglich (Matratzen mit Rundum-Reißverschluss oder ohne Keder sind nicht änderbar).

Bitte deutlich im Auftrag angeben!

Mehrpreis: -

Definition „Bauhöhe“ bei Federholzrahmen:

Die Bauhöhenangaben sind ca. Angaben und beziehen sich auf das Maß Außenriegel Unterkante bis Oberkante Leistenlager. Die Federholzleisten sind nach oben hin gewölbt, je nach Ausführung und Rahmenbreite unterschiedlich. Kleine Unterschiede in der Höhe der Wölbung sind bei dem Naturmaterial Holz möglich, wirken sich in der Funktion jedoch nicht negativ aus. Die Wölbung verhindert, dass Sie beim Schlafen in einer Mulde liegen.

Einlegehinweise Federholzrahmen, besonders in der „starreren“ Version:

Um eine besonders niedrige Bauhöhe zu erreichen, werden hülsta-Federholzrahmen in „starrer“, also nicht verstellbarer Ausführung, in Flachkantrahmen-Konstruktion gefertigt. Die Furnierlagen liegen horizontal.

Alle Federholzrahmen – sowohl die nicht verstellbaren als auch die verstellbaren Federholzrahmen – müssen jeweils ca. 30 cm vom Ende und in der Mitte abgestützt sein, damit sie sich mit der Zeit nicht in der Mitte durchbiegen. Optimal bei allen Federholzrahmen ist eine durchgehende Auflageleiste.

Definition „Matratzenhärte“:

Die in Klammern gesetzten Zahlen für die Härte der Matratzen entsprechen nicht der DIN-EN 1957. Die Kennzeichnung (2) weist z.B. gegenüber der Bezeichnung (3) auf eine weichere Matratze hin.

Bedeutung der Pictogramme

	Bezug abnehmbar zum Reinigen/ Waschen		High Quality HR = high resilient = hoch elastisch = echter Kaltschaum		Spezial-Druckentlastung für gute Durchblutung
	Eignung für verstellbare Federholzrahmen	Bezug teilbar und mit Feinwaschmittel im Schonwaschgang waschbar bis 60°C	Hilfreich bei einigen Allergieproblemen. Bezüge mit Feinwaschmittel im Schonwaschgang (Pflegeleicht-Programm) waschbar bis 60°C.		Sicherheit: GS-Zeichen für geprüfte Sicherheit des TÜVRheinland
	Partnerreißverschluss		www.blauer-engel.de/uz38 <ul style="list-style-type: none"> emissionsarm Holz aus nachhaltiger Forstwirtschaft in der Wohnumwelt gesundheitlich unbedenklich 		

Grundlage für die richtige Empfehlung: Abstimmung auf die körperlichen Gegebenheiten nach Body Mass Index = BMI

Gewicht in kg	Größe in Metern																			Gewicht in kg																							
	1,40	1,42	1,44	1,46	1,48	1,50	1,52	1,54	1,56	1,58	1,60	1,62	1,64	1,66	1,68	1,70	1,72	1,74	1,76		1,78	1,80	1,82	1,84	1,86	1,88	1,90	1,92	1,94	1,96	1,98	2,00	2,02	2,04	2,06	2,08	2,10						
140	71	69	68	66	64	62	61	59	58	56	55	53	52	51	50	48	47	46	45	44	43	42	41	40	39	38	37	36	35	34	33	32	31	30	29	28	27	26	25	24	23	22	21
138	70	68	67	65	63	61	60	58	57	55	54	53	51	50	49	48	47	46	45	44	43	42	41	40	39	38	37	36	35	34	33	32	31	30	29	28	27	26	25	24	23	22	21
136	69	67	66	64	62	60	59	57	56	54	53	52	51	49	48	47	46	45	44	43	42	41	40	39	38	37	36	35	34	33	32	31	30	29	28	27	26	25	24	23	22	21	
134	68	66	65	63	61	60	58	57	55	54	52	51	50	49	47	46	45	44	43	42	41	40	39	38	37	36	35	34	33	32	31	30	29	28	27	26	25	24	23	22	21		
132	67	65	64	62	60	59	57	56	54	53	52	50	49	48	47	46	45	44	43	42	41	40	39	38	37	36	35	34	33	32	31	30	29	28	27	26	25	24	23	22	21		
130	66	64	63	61	59	58	56	55	53	52	51	50	48	47	46	45	44	43	42	41	40	39	38	37	36	35	34	33	32	31	30	29	28	27	26	25	24	23	22	21			
128	65	63	62	60	58	57	55	54	53	51	50	49	48	46	45	44	43	42	41	40	39	38	37	36	35	34	33	32	31	30	29	28	27	26	25	24	23	22	21				
126	64	62	61	59	58	56	55	53	52	50	49	48	47	46	45	44	43	42	41	40	39	38	37	36	35	34	33	32	31	30	29	28	27	26	25	24	23	22	21				
124	63	61	60	58	57	55	54	52	51	50	48	47	46	45	44	43	42	41	40	39	38	37	36	35	34	33	32	31	30	29	28	27	26	25	24	23	22	21					
122	62	61	59	57	56	54	53	51	50	49	48	46	45	44	43	42	41	40	39	38	37	36	35	34	33	32	31	30	29	28	27	26	25	24	23	22	21						
120	61	60	58	56	55	53	52	51	49	48	47	46	45	44	43	42	41	40	39	38	37	36	35	34	33	32	31	30	29	28	27	26	25	24	23	22	21						
118	60	59	57	55	54	52	51	50	48	47	46	45	44	43	42	41	40	39	38	37	36	35	34	33	32	31	30	29	28	27	26	25	24	23	22	21							
116	59	58	56	54	53	52	50	49	48	46	45	44	43	42	41	40	39	38	37	36	35	34	33	32	31	30	29	28	27	26	25	24	23	22	21								
114	58	57	55	53	52	51	49	48	47	46	45	43	42	41	40	39	38	37	36	35	34	33	32	31	30	29	28	27	26	25	24	23	22	21									
112	57	56	54	53	51	50	48	47	46	45	44	43	42	41	40	39	38	37	36	35	34	33	32	31	30	29	28	27	26	25	24	23	22	21									
110	56	55	53	52	50	49	48	46	45	44	43	42	41	40	39	38	37	36	35	34	33	32	31	30	29	28	27	26	25	24	23	22	21										
108	55	54	52	51	49	48	47	46	44	43	42	41	40	39	38	37	36	35	34	33	32	31	30	29	28	27	26	25	24	23	22	21											
106	54	53	51	50	48	47	46	45	44	42	41	40	39	38	37	36	35	34	33	32	31	30	29	28	27	26	25	24	23	22	21												
104	53	52	51	49	48	47	45	44	43	42	41	40	39	38	37	36	35	34	33	32	31	30	29	28	27	26	25	24	23	22	21												
102	52	51	49	48	47	46	44	43	42	41	40	39	38	37	36	35	34	33	32	31	30	29	28	27	26	25	24	23	22	21													
100	51	50	48	47	46	45	44	43	42	41	40	39	38	37	36	35	34	33	32	31	30	29	28	27	26	25	24	23	22	21													
98	50	49	47	46	45	44	43	42	41	40	39	38	37	36	35	34	33	32	31	30	29	28	27	26	25	24	23	22	21														
96	49	48	46	45	44	43	42	41	40	39	38	37	36	35	34	33	32	31	30	29	28	27	26	25	24	23	22	21															
94	48	47	45	44	43	42	41	40	39	38	37	36	35	34	33	32	31	30	29	28	27	26	25	24	23	22	21																
92	47	46	44	43	42	41	40	39	38	37	36	35	34	33	32	31	30	29	28	27	26	25	24	23	22	21																	
90	46	45	44	43	42	41	40	39	38	37	36	35	34	33	32	31	30	29	28	27	26	25	24	23	22	21																	
88	45	44	42	41	40	39	38	37	36	35	34	33	32	31	30	29	28	27	26	25	24	23	22	21																			
86	44	43	41	40	39	38	37	36	35	34	33	32	31	30	29	28	27	26	25	24	23	22	21																				
84	43	42	41	39	38	37	36	35	34	33	32	31	30	29	28	27	26	25	24	23	22	21																					
82	42	41	40	38	37	36	35	34	33	32	31	30	29	28	27	26	25	24	23	22	21																						
80	41	40	39	38	37	36	35	34	33	32	31	30	29	28	27	26	25	24	23	22	21																						
78	40	39	38	37	36	35	34	33	32	31	30	29	28	27	26	25	24	23	22	21																							
76	39	38	37	36	35	34	33	32	31	30	29	28	27	26	25	24	23	22	21																								
74	38	37	36	35	34	33	32	31	30	29	28	27	26	25	24	23	22	21																									
72	37	36	35	34	33	32	31	30	29	28	27	26	25	24	23	22	21																										
70	36	35	34	33	32	31	30	29	28	27	26	25	24	23	22	21																											
68	35	34	33	32	31	30	29	28	27	26	25	24	23	22	21																												
66	34	33	32	31	30	29	28	27	26	25	24	23	22	21																													
64	33	32	31	30	29	28	27	26	25	24	23	22	21																														
62	32	31	30	29	28	27	26	25	24	23	22	21																															
60	31	30	29	28	27	26	25	24	23	22	21																																
58	30	29	28	27	26	25	24	23	22	21																																	
56	29	28	27	26	25	24	23	22	21																																		
54	28	27	26	25	24	23	22	21																																			
52	27	26	25	24	23	22	21																																				
50	26	25	24	23	22	21																																					
48	24	23	22	21																																							
46	23	22	21																																								
44	22	21																																									
42	21																																										

Checkliste für den Kauf

1. Die dauerhaft elastischen Federholzleisten

Denn der Federholzrahmen ist nur so gut wie seine Federholzleisten. Aus diesem Grund wird bei hülsta viel Wert auf hochwertige Materialien gelegt. Beispiel Original hülsta-Federholzleisten: feuchtigkeitsbeständige Melaminoberflächenfilme, die grüne Schicht und feuchtfest verleimte Buchenholzurniere (7-fach) sorgen auch nach langjährigem Gebrauch für die notwendige Elastizität (**weltweit die beste Federholzleiste**).

2. Kunststoffkomponenten

Wichtig: gute Eigenschaften im Langzeitgebrauch. Auch Kunststoffelemente müssen dauerhaft haltbar sein, um die optimale Körperunterstützung zu ermöglichen. hülsta setzt deshalb nur hochwertige Kunststoffelemente ein. Umfangreiche Prüfungen z. B. beim TÜV belegen dieses.

3. Verstellergonomie

Die richtige Abstimmung der Verstellteile und Gelenkpositionen. hülsta-Federholzrahmen sind nach neuesten, anthropologischen und ergonomischen Aspekten konzipiert.

4. Gute Klimaregulierung

Der Federholzrahmen bietet nicht nur Verstellmöglichkeiten. Er sorgt auch für eine notwendige Belüftung des Schlafsystemes. Ein Verhältnis von annähernd 1:1 von belüfteter zu abstützender Fläche ist optimal.

5. Abstimmung Federholzrahmen und Matratze

Nur die richtige Kombination aus Federholzrahmen und Matratze gewährt optimale Eigenschaften wie Körperabstützung, Klimaregulierung, Verstellmöglichkeiten. hülsta-Schlafsysteme sind nach diesen Kriterien aufeinander abgestimmt. Umfangreiche Untersuchungen von führenden Instituten bestätigen dieses.

6. Motorisch verstellbare Federholzrahmen

Hierauf kommt es an: ergonomische Sitz- und Liegepositionen; im Ruhezustand Netzfreeschaltung; Notabsenkung bei Stromausfall; geräuscharme Verstellbewegungen. Kompletter Motorrahmen GS-geprüft.

7. Individuelle Einstellbarkeit

Eine optimale Einstellung sollte dauerhaft sein. hülsta realisiert dies durch Bremsstopfen in den patentierten Härteverstellern. Spitzenmodell mit patentiertem Endpunktlager mit zusätzlichen Einstellmöglichkeiten.

Bis zu 12 Jahre Garantie:

Mehr als 40 Jahre intensive Schlafforschung und der von führenden Instituten bestätigte, international bekannte hülsta-Qualitätsstandard ermöglichen es, eine Langzeitgarantie von 12 Jahren für nahezu alle Federholzrahmen der hülsta-Schlafsysteme auszusprechen.

Weitere Garantieleistungen:

Motoren: 3 Jahre Garantie; Matratzenkerne 5 Jahre Garantie gemäß den Garantieregelungen; Batterien sind von Garantieansprüchen ausgenommen. Bitte beachten Sie die Ausführungen und Pflegehinweise in unserem Garantiepass.

Ihr direkter Draht zu hülsta

- Sie haben Fragen oder Änderungswünsche zu Ihrer Auftragsbestätigung?
Kontakt **Auftragsmanagement**: Telefon: +49 (0) 2563 / 86-1629 • email: bestellungen@huelsta.com
- Sie haben Fragen zu unseren Produkten oder zu Ihrer laufenden Kommission?
Kontakt **Kundenberatung**: Telefon: +49 (0) 2563 / 86-1060 • email: produktanfragen@huelsta.com
- Sie haben Beanstandungen zur ausgelieferten Ware oder benötigen Ersatzteile?
Kontakt **Kundendienst**: Telefon: +49 (0) 2563 / 86-1626 • email: beanstandungen@huelsta.com
- Sie haben Fragen, Anregungen oder Wünsche zu den hülsta-Produktschulungen?
Kontakt **Schulungsteam**: Telefon: +49 (0) 2563 / 86-1493 • email: seminare@huelsta.com

hülsta-Planungsservice

Ihre furn plan-Planung ist so komplex, dass Sie dafür unsere Unterstützung benötigen? Für diese Situation haben wir den hülsta-Planungsservice geschaffen. hülsta-Mitarbeiter überprüfen für Sie schnellstmöglich Ihre Planung. Der Kunde bekommt so eine Planung, die ihn begeistern wird!

hülsta-Planungsservice

Tel.: +49 (0) 2563 / 86-1060

Fax: +49 (0) 2563 / 86-1000

Mail: Planungsservice-Handel@huelsta.com

Montags bis freitags von 9:00 bis 17:00 Uhr

Sonderwunsch? Zu uns!

Maximal individuell! – Maximal flexibel! – hülsta macht die meisten Sonderwünsche möglich.

Gibt es einen Wunsch, der so leicht nicht zu planen ist? Rufen Sie uns an, schicken Sie uns eine Mail oder ein Fax. Um auch diese Wünsche Ihres Kunden zu verwirklichen, gibt es das hülsta-Sonderwunsch-Team. Die Kollegen sind die Profis für Sonderanfertigungen. Sie planen und kalkulieren für Sie die möglichen Anfertigungen und entwickeln bei technisch unmöglichen Ideen einen alternativen Vorschlag.

Das hülsta-Sonderwunsch-Programm im Überblick:

- Zahlreiche Sonderanfertigungen sind einfach über die Typenliste bestellbar
- Sonderanfertigungen werden unkompliziert und professionell geplant
- Kompetente Mitarbeiter beraten Sie telefonisch, via Fax und per Mail
- Bei technisch unmöglichen Wünschen erhalten Sie alternative Vorschläge
- Viele Sonderanfertigungen erhalten Sie ohne Mehrpreis
- Ausgebildete Tischler und Techniker setzen die Planungen fachlich perfekt um

hülsta-Sonderwunsch-Team

Tel.: +49 (0) 2563 / 86-1060

Fax: +49 (0) 2563 / 86-1000

Mail: Sonderwunsch@huelsta.com

Wir sind auch samstags für Sie da!

Unsere **Samstags-Hotline** ist für Sie durchgehend von **10:00 bis 17:00 Uhr** erreichbar.

Telefon: +49 (0) 2563 / 86-1800

Montags bis freitags ist für Sie die hülsta-Verkaufsabteilung durchgehend von **9:00 bis 17:00 Uhr** erreichbar.

HÜLSTA Schlafsysteme

Stand: D 1. 2021

Entwurf und Konzeption gesetzlich geschützt, Irrtum vorbehalten. Konstruktions-, Farb- und Materialänderungen im Rahmen des technischen Fortschritts vorbehalten.

hülsta-werke · Karl-Hüls-Straße 1 · D-48703 Stadthoorn
Tel. +49 (0) 2563 / 86-0 · Fax +49 (0) 2563 / 86-1000
www.huelsta.com

