

# Möbel LETZ

*Finden und Wohlfühlen*



## Typenplan

Home Office von Hülsta - Schreibtisch HO 110 in Eiche anthrazit

### **Wichtiger Hinweis für Sie**

Etwaige Hinweise des Herstellers in dieser Produktinformation, die sich auf die Gewährleistung beziehen, haben für Sie keinerlei Bindungswirkung und können von Ihnen ignoriert werden. Ihre gesetzlichen Gewährleistungsrechte als Verbraucher uns gegenüber, als Ihrem Verkäufer, werden dadurch in keiner Weise berührt oder eingeschränkt. Sie können sich wegen aller Mängel jederzeit an uns wenden. Darüber hinaus gehende Herstellergarantien bleiben natürlich unberührt.

Möbel Letz GmbH  
Am Gewerbepark 11  
06895 Zahna-Elster

Tel.: 035383 - 6018 50

Fax.: 035383 - 6018 17

# HOME OFFICE





# Home Office

## Das ideale Home Office vereint das Beste aus beiden Welten

Für unsere Schreibtische werden Materialien in handwerklicher Qualität verarbeitet, die langjährige Nutzung ohne Beeinträchtigung der Funktion und der Gebrauchseigenschaften gewährleisten. Edle Holzoberflächen, passend zu den hülsta-Programmen, Materialmixe und ein breites Größenspektrum ermöglichen eine Ihren Bedürfnissen angepasste Auswahl.

## Inhaltsverzeichnis

	Seite
Programmübersicht	3-5
Schreibtische	6-17
Sekretär	18-19
Rollcontainer	20-21
Stühle	23-27

## Schreibtische

Unsere Solitärschreibtische fügen sich perfekt in den Wohnraum ein, ohne ihn in ein Büro zu verwandeln. Dabei müssen sich die Schreibtische, in denen viel handwerkliches Können steckt, natürlich nicht verstecken. Der perfekte Tisch fürs Homeoffice sieht nicht nur toll aus und passt sich harmonisch in Ihre Einrichtung ein. Man sitzt an ihm auch nach langen Tagen noch sehr bequem; Utensilien und Tablet verschwinden elegant, ohne dass der Stauraum aufträgt. Die minimalistischen Solitäre können sogar größtenteils als Eyecatcher frei im Raum geplant werden.

Während sich ein Solitär besonders gut in den Wohnraum einfügt, bietet ein Systemtisch mehr Möglichkeiten, ihn individuell einzuplanen – etwa im Arbeits- oder Gästezimmer. So sind die Systemtische in unterschiedlichen Maßen, Ausführungen und mit passendem Rollcontainer in edlen Furnieren und Lacken erhältlich.

## Stühle

hülsta's Ziel ist es, Ihnen optimalen Sitzkomfort, der stundenlanges, bequemes Sitzen ermöglicht, vereinigt mit Funktionssicherheit, perfekter Verarbeitungsqualität und einer langen Lebensdauer, zu bieten. Deshalb haben wir größten Wert auf das Innenleben des Polstermöbels gelegt. hülsta verwendet ausschließlich qualitativ hochwertige Materialien: beim Holz für die Gestelle, bei der Unterfederung und bei den verschiedenen Polstermaterialien. Durch sorgfältigste Verarbeitung entsteht ein Möbel, welches haltbar ist, selbst bei intensivster Benutzung seine Form behält und auch noch nach Jahren seinen behaglichen Sitzkomfort aufweist.

Schreibtische und Stühle von hülsta sind in Design, Material und Farben absolut harmonisch aufeinander abgestimmt.

## Solitärtisch HO 100

Tiefe: 70 cm

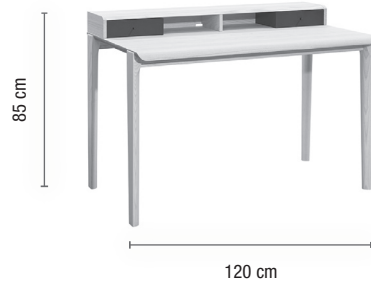

## Solitärtisch HO 110

Tiefe: 75 cm



## Solitärtisch HO 120

Tiefe: 70 cm

Kufengestell aus Massivholz



Kufengestell aus Metall



4-Fußgestell aus Metall



## Solitärtisch HO 130

Tiefe: 60 cm

Kufengestell aus Metall

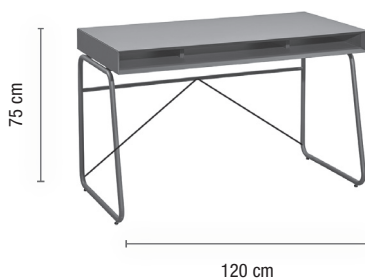

4-Fußgestell aus Metall

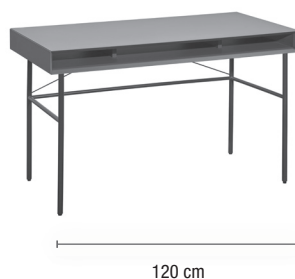

Schreibtischpaneel mit Ablage

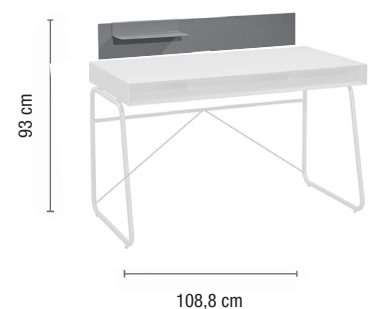

# Übersicht Systemmöbel

---

## Systemtisch HO 200

Tiefe: 60 cm

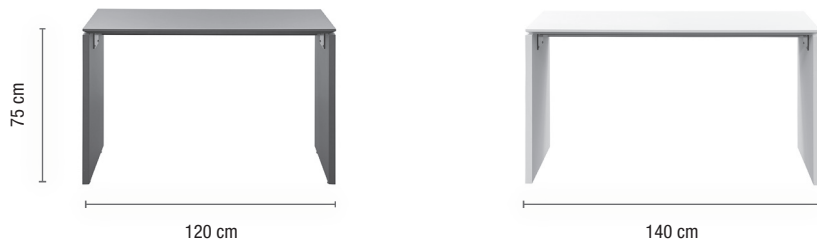

## Systemtisch HO 200

Tiefe: 80 cm

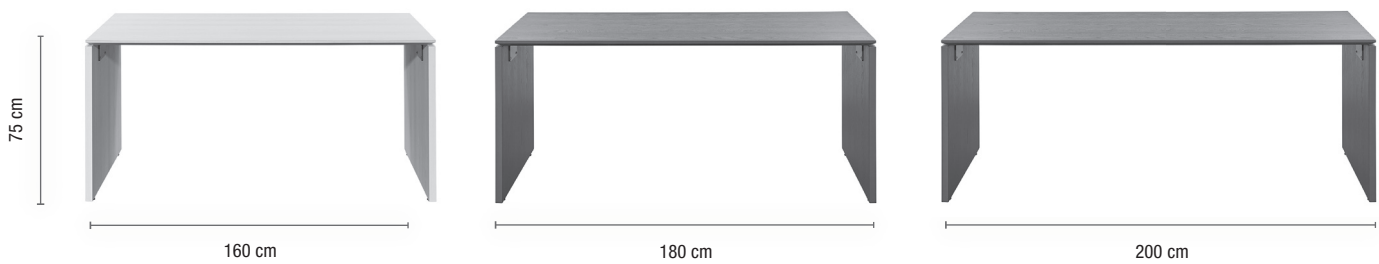

---

## Systemtisch HO 210

Tiefe: 80 cm

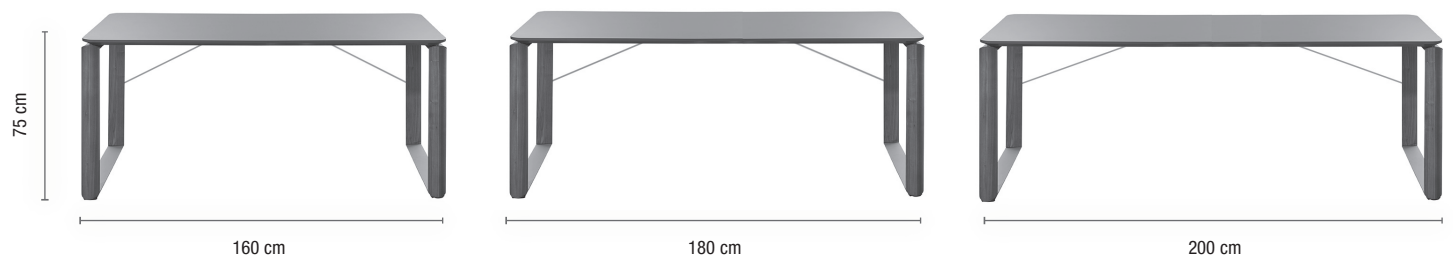

## Sekretär HO 300

Tiefe: 41 cm



## Rollcontainer ZO 100

Tiefe: 58,6 cm



## Stuhl H 100

4-Fuß-Massivholz-Gestell

Sternfuß-Gestell aus Metall

Sternfuß-Gestell aus Metall  
mit Rollen für weiche Böden

Sternfuß-Gestell aus Metall  
mit Rollen für harte Böden

H 100-7

H 100-1

H 100-4

H 100-10



H 100-8

H 100-2

H 100-5

H 100-11



H 100-9

H 100-3

H 100-6

H 100-12





# Solitärtisch HO 100

Der HO 100 fügt sich perfekt in den Wohnraum ein, ohne ihn in ein Büro zu verwandeln. Dabei muss sich der Massivholztisch, in dem viel handwerkliches Können steckt, natürlich nicht verstecken. Der minimalistische Solitär kann als Eyecatcher sogar frei im Raum geplant werden. Dank abgerundeten Konturen überzeugt auch seine angenehme Haptik. Der Aufsatz setzt die klare, aber runde Linie fort und bringt das massive Holz in Kernussbaum, Eiche oder Esche besonders gut zur Geltung. Natürlich auch nach Feierabend.



### Produktanlage und -merkmale

- Tischlänge: 120 cm
- Tischbreite: 70 cm
- Tischhöhe: 75 cm; mit Schreibtischaufsatz 85 cm
- Lichte Höhe zwischen Fußboden und Tisch: 67,5 cm
- Tischplatte, 3,5 cm stark, und Tischgestell aus Massivholz
- Schreibtisch wahlweise mit Schreibtischaufsatz

### Ausführungsübersichten

Ausführungs-Nr.	Ausführungen Tischplatte und -gestell, Schreibtischaufsatz	Ausführungs-Nr.	Ausführungen Steckkasten
2390	Eiche natura massiv	1058	Lack reinweiß
2495	Esche natura massiv	2493	Supermatt schwarz
1982	Kernussbaum massiv	2508	Supermatt nachtgrau

## Solitärtisch HO 100

75 cm hoch

Tischplatte und Gestell aus Massivholz



120 x 70 cm

	Tischplatte und Gestell in Eiche natura massiv	Tischplatte und Gestell in Esche natura massiv	Tischplatte und Gestell in Kernussbaum massiv
	<b>101001</b>	<b>101002</b>	<b>101003</b>

## Solitärtisch HO 100 inkl. Aufsatz

85 cm hoch

Tischplatte und Gestell aus Massivholz. Schreibtischaufsatz mit Mittelseite und Kabeldurchlass mittig in Rückwand. Kabeldurchlass 7,5 cm breit, 1,0 cm hoch. In den Aufsatz können bis zu 4 Steckkästen eingeschoben werden.



Nutzmaße Schreibtischaufsatz  
(je Fach):  
8,3 cm hoch  
57,5 cm breit  
21,8 cm tief

120 x 70 cm

	Tischplatte, Gestell und Schreibtischaufsatz in Eiche natura massiv	Tischplatte, Gestell und Schreibtischaufsatz in Esche natura massiv	Tischplatte, Gestell und Schreibtischaufsatz in Kernussbaum massiv
	<b>102001</b>	<b>102002</b>	<b>102003</b>

## Zubehör für Solitärtisch HO 100

Weiteres Zubehör:  
siehe Seiten 18-21

### Steckkasten

7,8 cm hoch

Steckkasten grundsätzlich mit schwarzem Knopf.



Nutzmaße:  
6,4 cm hoch  
26,0 cm breit  
19,5 cm tief

28 x 21,5 cm

	Steckkasten in Lack reinweiß	Steckkasten in Supermatt schwarz	Steckkasten in Supermatt nachtgrau
	<b>107011</b>	<b>107012</b>	<b>107013</b>



# Solitärtisch HO 110

Dank eines extravaganten Unterbaus, gewagter Winkel und softer Radien präsentiert der ausdrucksstarke Solitärtisch HO 110 solides Furnierholz in seiner dynamischsten Form. Kernussbaum, Eiche und Esche verleihen dem schönen Solitär eine sehr unterschiedliche Ausstrahlung. Der HO 110 ist ein komfortables Gebrauchsmöbel, das Ihre Einrichtung funktional und optisch bereichert.



### Produktanlage und -merkmale

- Tischlänge: 120 cm
- Tischbreite: 75 cm
- Tischhöhe: 75 cm; mit Schreibtischablage 107 cm
- Lichte Höhe zwischen Fußboden und Tisch: 71,6 cm
- Tischplatte furniert, 3,5 cm stark, Tischgestell furniert bzw. aus Massivholz
- Schreibtischablage im Farbton Champagner

### Ausführungsübersicht

Ausführungs-Nr.	Ausführungen Tischplatte und -gestell
2330	Eiche natura
2499	Eiche anthrazit
2494	Esche natura
1529	Kernussbaum

**Solitärtisch HO 110**  
107 cm hoch

Tischplatte furniert, Tischgestell furniert bzw. aus Massivholz



120 x 75 cm

	Tischplatte und Gestell in Eiche natura	Tischplatte und Gestell in Esche natura	Tischplatte und Gestell in Eiche anthrazit	Tischplatte und Gestell in Kernussbaum
	<b>111001</b>	<b>111002</b>	<b>111003</b>	<b>111004</b>

# Solitärtisch HO 120

Der perfekte Tisch fürs Homeoffice sieht nicht nur toll aus und passt sich harmonisch in Ihre Einrichtung ein. Man sitzt an ihm auch nach langen Tagen noch sehr bequem; Utensilien und Tablet verschwinden elegant, ohne dass der Stauraum aufträgt. Das zeitlose Design macht HO 120 zur anschmiegsamen Augenweide. Die Schubladen sind immer integriert, den Rest können Sie individuell konfigurieren: Untergestell aus Massivholz oder Metallkufen? Eingelassene Ledereinlage oder doch lieber Holz? Mit oder ohne Aufsatz? Sie haben die Wahl.



## Produktanlage und -merkmale

- Tischlänge: 120 cm
- Tischbreite: 70 cm
- Tischhöhe: 75 cm; mit Schreibtischaufsatz 84,2 cm
- Lichte Höhe zwischen Fußboden und Tisch: mind. 65,0 cm
- Tischkorpus inkl. 2 Schubladen (grundsätzlich in der gleichen Ausführung), 9,4 cm hoch, und Schreibtischaufsatz furniert, Schreibtischeinlegeplatte furniert oder aus Leder Nubuk-Touch, Kufengestell aus Massivholz bzw. Kufengestell oder 4-Fußgestell aus Metall, pulverbeschichtet
- Schreibtisch wahlweise mit Schreibtischaufsatz

## Ausführungsübersichten

Ausführungs-Nr.	Ausführungen Tischgestell	Preis-gruppe	Ausführungs-Nr.	Ausführungen Tischkorpus und Schreibtischaufsatz	Ausführungs-Nr.	Ausführungen Schreibtischeinlegeplatte
2390	Eiche natura massiv	I	2330	Eiche natura	2330	Eiche natura
1982	Kernnussbaum massiv	II	1529	Kernnussbaum	1529	Kernnussbaum
2510	Metall schwarz	I			5617	Leder Nubuk-Touch schwarz
2518	Metall Champagner	I				

Bei den Gestellausführungen aus Massivholz wird der Tischkorpus grundsätzlich in der gleichen Ausführung (furniert) geliefert. Ein Ausführungswechsel ist nicht möglich. **Bitte alle gewünschten Ausführungen deutlich im Auftrag angeben!**

## Solitärtisch HO 120

75 cm hoch

Tischkorpus inkl. 2 Schubladen furniert, Schreibtischeinlegeplatte furniert oder aus Leder Nubuk-Touch, Kufengestell aus Massivholz bzw. Kufengestell oder 4-Fußgestell aus Metall, pulverbeschichtet.



120 x 70 cm

120 x 70 cm

120 x 70 cm

Kufengestell aus Massivholz

Kufengestell aus Metall

4-Fußgestell aus Metall

Schreibtischeinlegeplatte  
aus Holz

Schreibtischeinlegeplatte  
aus Leder Nubuk-Touch

Schreibtischeinlegeplatte  
aus Holz

Schreibtischeinlegeplatte  
aus Leder Nubuk-Touch

Schreibtischeinlegeplatte  
aus Holz

Schreibtischeinlegeplatte  
aus Leder Nubuk-Touch

**12111**

**12112**

**12121**

**12122**

**12131**

**12132**

## Solitärtisch HO 120 inkl. Aufsatz

84,2 cm hoch

Tischkorpus inkl. 2 Schubladen und Schreibtischaufsatz furniert, Schreibtischeinlegeplatte furniert oder aus Leder Nubuk-Touch, Kufengestell aus Massivholz bzw. Kufengestell oder 4-Fußgestell aus Metall, pulverbeschichtet. Schreibtischaufsatz mit Mittelseite und Kabeldurchlass mittig in Rückwand. Kabeldurchlass 7,5 cm breit, 1,0 cm hoch.

Nutzmaße Schreibtischaufsatz  
(je Fach):  
8,3 cm hoch  
57,5 cm breit  
21,8 cm tief



120 x 70 cm

120 x 70 cm

120 x 70 cm

Kufengestell aus Massivholz

Kufengestell aus Metall

4-Fußgestell aus Metall

Schreibtischeinlegeplatte  
aus Holz

Schreibtischeinlegeplatte  
aus Leder Nubuk-Touch

Schreibtischeinlegeplatte  
aus Holz

Schreibtischeinlegeplatte  
aus Leder Nubuk-Touch

Schreibtischeinlegeplatte  
aus Holz

Schreibtischeinlegeplatte  
aus Leder Nubuk-Touch

**12211**

**12212**

**12221**

**12222**

**12231**

**12232**

# Solitärtisch HO 130

Freunde feiner Formgebung finden in unserem Tisch HO 130 eine funktionale Ergänzung für ihr Interior Design. Kantig kommt er daher – und offen, seine handwerklich hochwertige Natur zu zeigen: Im Korpusbereich ist er betont auf Gehrung gearbeitet, hier verjüngt sich die Materialstärke der Tischplatte für einen filigranen Charakter. Ob 4-Fuß-Gestell oder Kufe, der HO 130 steht in vielen Varianten und Farbgebungen für seinen Einsatz bereit.



## Produktanlage und -merkmale

- Tischlänge: 120 cm
- Tischbreite: 60 cm
- Tischhöhe: 75 cm; mit Schreibtischpaneel 93 cm
- Lichte Höhe zwischen Fußboden und Tisch: mind. 65,0 cm
- Offener Tischkorpus furniert oder lackiert, 10 cm hoch, Kufengestell bzw. 4-Fuß-Gestell aus Metall, pulverbeschichtet
- Offener Tischkorpus inkl. 2 Mittelseiten, 14 cm gegenüber der Vorder- und Hinterkante zurückspringend
- Schreibtischpaneel und Ablage aus Metall, pulverbeschichtet
- Schreibtischpaneel inkl. Kabeldurchlass

## Ausführungsübersichten

Ausführungs-Nr.	Ausführungen Tischgestell	Ausführungs-Nr.	Ausführungen Tischkorpus	Preisgruppe	Ausführungs-Nr.	Ausführungen Schreibtischpaneel und Ablage
2251	Metall reinweiß	1058	Lack reinweiß	I	2251	Metall reinweiß
2510	Metall schwarz	2330	Eiche natura	I	2510	Metall schwarz
2518	Metall Champagner	2508	Supermatt nachtgrau	II	2513	Metall supermatt nachtgrau
		2493	Supermatt schwarz	II		
		2494	Esche natura	II		
		2499	Eiche anthrazit	II		
		1529	Kernussbaum	II		

Bitte alle gewünschten Ausführungen deutlich im Auftrag angeben!

## Solitärtisch HO 130

75 cm hoch

Offener Tischkorpus inkl. 2 Mittelseiten furniert oder lackiert, Kufengestell bzw. 4-Fuß-Gestell aus Metall, pulverbeschichtet.



120 x 60 cm

Kufengestell

**13111**

Nutzmaße offene Fächer  
(links und rechts):  
6,2 cm hoch  
30,8 cm breit  
60 cm tief

Nutzmaße offenes Fach (Mitte):  
6,2 cm hoch  
51,0 cm breit  
60 cm tief



120 x 60 cm

4-Fußgestell

**13121**

## Zubehör für Solitärtisch HO 130

Weiteres Zubehör:  
siehe Seiten 18-21

### Schreibtischpaneel

26 cm hoch  
inkl. Kabeldurchlass mittig im Schreibtischpaneel. Kabeldurchlass 10 cm breit, 1,2 cm hoch

Zur Montage an die Rückseite des offenen Tischkorpus



108,8 x 0,2 cm

**13701**

### Ablage

6,4 cm hoch

Magnetische Ablage zum Anbringen an das Schreibtischpaneel;  
max. Belastung: 0,5 kg

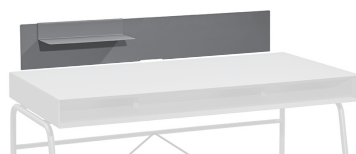

35 x 14 cm

**13711**



# Systemtisch HO 200

Während sich ein Solitär besonders gut in den Wohnraum einfügt, bietet ein Systemtisch mehr Möglichkeiten, ihn individuell einzuplanen – etwa im Arbeits- oder Gästezimmer. So ist der Wangentisch HO 200 in unterschiedlichen Maßen, Ausführungen und mit passendem Rollcontainer erhältlich. Dass seine gerade Wange in einem interessanten Detail auf die Schräge des Gehrungsschnitts der Platte trifft, verleiht seiner Tischplatte optische Leichtigkeit, sie scheint über dem soliden Untergestell geradezu zu schweben. Zur Wahl steht der HO 200 in edlen Furnieren und Lacken.



### Produktanlage und -merkmale

- 5 Tischlängen: 120 cm, 140 cm, 160 cm, 180 cm, 200 cm
- 2 Tischbreiten: 60 cm, 80 cm
- Tischhöhe: 75 cm
- Lichte Höhe zwischen Fußboden und Tisch: mind. 68,0 cm
- Tischplatte, 2,8 cm stark, und Tischwangen, 3,2 cm stark, furniert oder lackiert

### Ausführungsübersicht

Ausführungs-Nr.	Ausführungen Tischplatte und -wangen	Preisgruppe
1058	Lack reinweiß	I
1685	Lack grau	I
2330	Eiche natura	II
2499	Eiche anthrazit	II
2494	Esche natura	II
1529	Kernussbaum	II

**Systemtisch HO 200**  
75 cm hoch

Tischplatte furniert oder lackiert, 2,8 cm stark

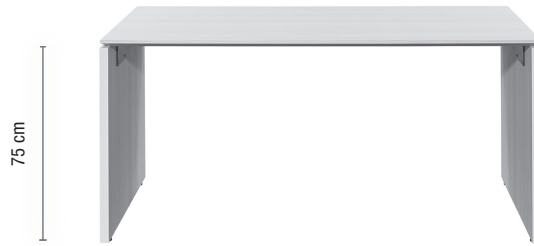

120 x 60 cm

140 x 60 cm

160 x 80 cm

180 x 80 cm

200 x 80 cm

**20112**

**20114**

**20116**

**20118**

**20120**

# Systemtisch HO 210

Der formschöne HO 210 bringt Leichtigkeit ins Arbeitsleben zuhause: Sein ausgewogenes Untergestell hält die optisch schwebende Tischplatte. Ihrer sanft gerundeten Form folgen neben der kunstvoll angeschrägten Traverse auch die halbrunden Füße in edlem Holz. Die anthrazitfarbenen Querspannen am Boden nehmen die vertikale Linie der Platte für einen formvollendeten Unterbau wieder auf.



### Produktanlage und -merkmale

- 3 Tischlängen: 160 cm, 180 cm, 200 cm
- Tischbreite: 80 cm
- Tischhöhe: 75 cm
- Lichte Höhe zwischen Fußboden und Tisch: 70,8 cm
- Tischgestell furniert, Tischplatte lackiert, 3,2 cm stark; Tischtraversen in Strukturlack anthrazit

### Ausführungsübersichten

Ausführungs-Nr.	Ausführungen Tischgestell	Preis-gruppe	Ausführungs-Nr.	Ausführungen Tischplatte
2330 1529	Eiche natura Kernussbaum	I II	2508 2493	Supermatt nachtgrau Supermatt schwarz

Bitte alle gewünschten Ausführungen deutlich im Auftrag angeben!

## Systemtisch HO 210

75 cm hoch

Tischgestell furniert, Tischplatte lackiert, 3,2 cm stark

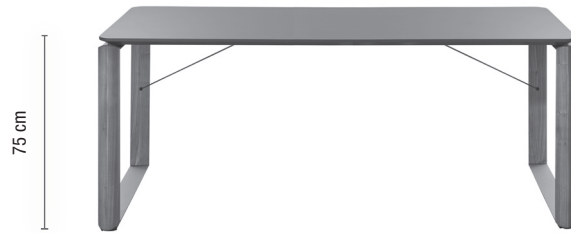

160 x 80 cm

180 x 80 cm

200 x 80 cm

**21116**

**21118**

**21120**

## Sekretär HO 300

Filigrane Füße aus massivem Kernussbaum- oder Eichenholz tragen den formschönen Sekretär HO 300, der sich im Nu vom harmonischen Designobjekt in ein perfektes Laptop-Büro verwandelt – aber Laptop und Arbeit natürlich ebenso schnell wieder verschwinden lässt. Das feine Wohnraummöbel ist wandstehend konzipiert, mit einer symmetrisch geteilten Front, die neben einer Schreibablage auch viel flexiblem Stauraum verbirgt – für ein charmantes, kompaktes Heimbüro, das in wirklich jeden Raum passt.



### Produktanlage und -merkmale

- Breite: 100 cm
- Tiefe: 41 cm
- Tischplattenhöhe (bei aufgeklappter Klappe): 72 cm; Gesamthöhe: 151,3 cm
- Lichte Höhe zwischen Fußboden und Aufsatz: 69,8 cm
- Sekretär-Gestell aus Massivholz, Sekretär-Aufsatz lackiert
- Sekretär-Aufsatz oben mit 2 Drehtüren, unten 1 Klappe mit Klappenanschlag unten
- Inkl. Kabeldurchlass K 7, bündig an der Hinterkante des Bodens des Sekretär-Aufsatzes
- Wandbefestigung erforderlich

### Ausführungsübersichten

Ausführungs-Nr.	Ausführungen Sekretär-Gestell, Einsatz und Steckladen für Sekretär	Ausführungs-Nr.	Ausführungen Sekretär-Aufsatz	Preisgruppe
2390	Eiche natura massiv	1058	Lack reinweiß	I
1982	Kernussbaum massiv	2508	Supermatt nachtgrau	II

## Sekretär HO 300

151,3 cm hoch

Sekretär-Gestell aus Massivholz, Sekretär-Aufsatz lackiert; inkl. Kabeldurchlass K 7



100 x 41 cm

**30110**

## Zubehör für Sekretär HO 300

### Einsatz

36,1 cm hoch

inkl. 2 Seiten und 3 Böden

Zur Montage links und/oder rechts im Sekretär. In den Einsatz können bis zu 4 Steckladen eingeschoben werden.

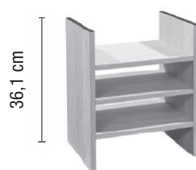

Nutzmaße je Fach:  
7,8 cm hoch  
29,2 cm breit  
23,1 cm tief

30 x 23,1 cm

**30701**

### Stecklade

7,6 cm hoch



Nutzmaße:  
5,8 cm hoch  
25,3 cm breit  
20,6 cm tief

27,2 x 22,5 cm

**30711**



# Rollcontainer ZO 100

Der Rollcontainer ZO 100 ist in vielen Holz- und Lackausführungen erhältlich.



### Produktanlage und -merkmale

- Gesamthöhe inkl. 5,5 cm hohen Rollen: 58,3 cm; 35,4 cm breit, 58,6 cm tief
- Korpus und Front furniert oder lackiert
- auf Rollen
- mit 3 Schubladen (Schubladen mit hülsta-SoftFlow)

### Ausführungsübersicht

Ausführungs-Nr.	Ausführungen Korpus und Front	Preis-gruppe
1058	Lack reinweiß	I
1685	Lack grau	I
2508	Supermatt nachtgrau	II
2493	Supermatt schwarz	II
2330	Eiche natura	II
2499	Eiche anthrazit	II
2494	Esche natura	II
1529	Kernnussbaum	II
2509	Champagner	III

## Rollcontainer ZO 100

58,3 cm hoch

Korpus und Front furniert oder lackiert



Nutzbare Schubladen-Innenmaße:  
Höhe obere Schublade: 8,7 cm  
Höhe mittlere Schublade: 13,6 cm  
Höhe untere Schublade: 13,6 cm  
Breite: 27,3 cm  
Tiefe: 47,5 cm

35,4 x 58,6 cm

**8001**



# Stuhl H 100

Der Systemstuhl H 100 ist mit je 3 verschiedenen Versionen für das Gestell und für den Sitz erhältlich.



## Produktanlage und -merkmale



- 3 verschiedene Gestellversionen, wahlweise:
  - Sternfuß-Gestell, drehbar, mit einer Oberfläche aus Aluminium, pulverbeschichtet anthrazit
  - Sternfuß-Gestell, drehbar, mit einer Oberfläche aus Aluminium, pulverbeschichtet anthrazit, auf Rollen
  - 4-Fuß-Gestell aus Massivholz (Natureiche massiv und Kernnussbaum massiv)
- 3 verschiedene Sitzversionen, wahlweise als:
  - Schalenstuhl
  - Schalenstuhl mit leichter Polsterung
  - Polsterstuhl mit Armlehnen
- Rücken und Sitz aus formstabiler Sperrholzschaale, 1,1 cm stark
- Polsteraufbau Sitz und Rücken: Polyurethanschaum mit einem Raumgewicht von 42 kg/m<sup>3</sup>
- Max. Belastung: 120 kg
- Kunststoff- und Filzgleiter bei Stühlen ohne Rollen werden mitgeliefert (passend für harte und weiche Böden)



## Bezugsmaterialien

- Hochwertige Leder  
Hinweis: Durch Ausdehnung und Gebrauch wird Leder durch Wellen ein ganz individuelles Aussehen zeigen. Die für feine, hochwertige Leder charakteristische Materialdehnung bewirkt bei normaler Benutzung eine natürliche Wellenbildung und eine typische Sitzspiegelbildung (Mulden) des Bezuges. Je nach Struktur, Feinheit und Art des Leders kann die Materialdehnung stärker oder schwächer ausfallen. Wer sich für Ledermöbel entscheidet, zeigt also seinen Sinn für Nachhaltigkeit und Exklusivität.
- Moderne textile Bezugsstoffe, pflegeleicht und gegen Verschmutzung geschützt in einer hohen Qualität
- Kundenbezüge sind nicht möglich

## Ausführungsübersicht Massivholz-Gestell



Ausführungs-Nr.	Ausführungen	Preisgruppe
1288	Natureiche massiv	I
1982	Kernnussbaum massiv	II



Stuhl H 100 mit 4-Fuß-Massivholz-Gestell	Informationen zur Gewebeat und zur Materialkennzeichnung der Bezüge siehe Seiten 28-29!	Bezugspreisgruppe I Lederoptik (43..)	Bezugspreisgruppe II Wollstoff (47..) Strukturstoff (44..) Strukturstoff (45..) Flachgewebe (M...) Velours glänzend (M...) Velours matt (M...)	Bezugspreisgruppe III Leder (51..) Leder Vintage (41..) Viskose/Leinen (46..)	Bezugspreisgruppe IV Leder Nubuk-Touch (56..)
 <p><b>H 100-7</b> <b>Schalenstuhl</b> 4-Fuß-Massivholz-Gestell</p> <p>Gesamthöhe: 87,0 cm Gesamtbreite: 52,0 cm Gesamttiefe: 65,0 cm Sitzhöhe: 47,5 cm Sitzbreite: 48,0 cm Sitztiefe: 44,5 cm Gesamtgewicht: 6,8 kg</p>		H1007....	H1007....	H1007....	H1007....
 <p><b>H 100-8</b> <b>Schalenstuhl mit leichter Polsterung</b> 4-Fuß-Massivholz-Gestell</p> <p>Gesamthöhe: 87,0 cm Gesamtbreite: 52,0 cm Gesamttiefe: 65,0 cm Sitzhöhe: 48,0 cm Sitzbreite: 48,0 cm Sitztiefe: 44,0 cm Gesamtgewicht: 7,5 kg</p>		H1008....	H1008....	H1008....	H1008....
 <p><b>H 100-9</b> <b>Polsterstuhl mit Armlehnen</b> 4-Fuß-Massivholz-Gestell</p> <p>Gesamthöhe: 87,0 cm Gesamtbreite: 60,0 cm Gesamttiefe: 65,0 cm Sitzhöhe: 48,0 cm Sitzbreite: 48,0 cm Sitztiefe: 44,0 cm Armlehnenhöhe: 63,0 cm Gesamtgewicht: 10,6 kg</p>		H1009....	H1009....	H1009....	H1009....

Stuhl H 100 mit Sternfuß-Gestell aus Metall	Informationen zur Gewebeat und zur Materialkennzeichnung der Bezüge siehe Seiten 28-29!	Bezugspreis-gruppe I Lederoptik (43..)	Bezugspreis-gruppe II Wollstoff (47.) Strukturstoff (44.) Strukturstoff (45.) Flachgewebe (M..) Velours glänzend (M..) Velours matt (M..)	Bezugspreis-gruppe III Leder (51..) Leder Vintage (41..) Viskose/Leinen (46..)	Bezugspreis-gruppe IV Leder Nubuk-Touch (56..)
 <p><b>H 100-1</b> Schalenstuhl Sternfuß-Gestell aus Metall</p> <p>Gesamthöhe: 87,0 cm Gesamtbreite: 52,0 cm Gesamttiefe: 65,0 cm Sitzhöhe: 47,5 cm Sitzbreite: 48,0 cm Sitztiefe: 44,5 cm Gesamtgewicht: 8,4 kg</p> <p>drehbar</p>		H1001....	H1001....	H1001....	H1001....
 <p><b>H 100-2</b> Schalenstuhl mit leichter Polsterung Sternfuß-Gestell aus Metall</p> <p>Gesamthöhe: 87,0 cm Gesamtbreite: 52,0 cm Gesamttiefe: 65,0 cm Sitzhöhe: 48,0 cm Sitzbreite: 48,0 cm Sitztiefe: 44,0 cm Gesamtgewicht: 9,1 kg</p> <p>drehbar</p>		H1002....	H1002....	H1002....	H1002....
 <p><b>H 100-3</b> Polsterstuhl mit Armlehnen Sternfuß-Gestell aus Metall</p> <p>Gesamthöhe: 87,0 cm Gesamtbreite: 60,0 cm Gesamttiefe: 65,0 cm Sitzhöhe: 48,0 cm Sitzbreite: 48,0 cm Sitztiefe: 44,0 cm Armlehnenhöhe: 63,0 cm Gesamtgewicht: 12,2 kg</p> <p>drehbar</p>		H1003....	H1003....	H1003....	H1003....



# STÜHLE H 100

Stuhl H 100 mit Sternfuß-Gestell aus Metall mit Rollen für weiche Böden	Informationen zur Gewebeat und zur Materialkennzeichnung der Bezüge siehe Seiten 28-29!	Bezugspreisgruppe I	Bezugspreisgruppe II	Bezugspreisgruppe III	Bezugspreisgruppe IV
		Lederoptik (43..)	Wollstoff (47.) Strukturstoff (44.) Strukturstoff (45.) Flachgewebe (M...) Velours glänzend (M...) Velours matt (M...)	Leder (51..) Leder Vintage (41..) Viskose/Leinen (46..)	Leder Nubuk-Touch (56..)
 <p><b>H 100-4</b> <b>Schalenstuhl</b> Sternfuß-Gestell aus Metall mit Rollen für weiche Böden Gesamthöhe: 87,0 cm Gesamtbreite: 52,0 cm Gesamttiefe: 65,0 cm Sitzhöhe: 49,0 cm Sitzbreite: 48,0 cm Sitztiefe: 44,5 cm Gesamtgewicht: 8,8 kg</p> <p>drehbar; auf Rollen</p>		H1004....	H1004....	H1004....	H1004....
 <p><b>H 100-5</b> <b>Schalenstuhl mit leichter Polsterung</b> Sternfuß-Gestell aus Metall mit Rollen für weiche Böden Gesamthöhe: 87,0 cm Gesamtbreite: 52,0 cm Gesamttiefe: 65,0 cm Sitzhöhe: 49,5 cm Sitzbreite: 48,0 cm Sitztiefe: 44,0 cm Gesamtgewicht: 9,5 kg</p> <p>drehbar; auf Rollen</p>		H1005....	H1005....	H1005....	H1005....
 <p><b>H 100-6</b> <b>Polsterstuhl mit Armlehnen</b> Sternfuß-Gestell aus Metall mit Rollen für weiche Böden Gesamthöhe: 87,0 cm Gesamtbreite: 60,0 cm Gesamttiefe: 65,0 cm Sitzhöhe: 49,5 cm Sitzbreite: 48,0 cm Sitztiefe: 44,0 cm Armlehnenhöhe: 64,5 cm Gesamtgewicht: 12,6 kg</p> <p>drehbar; auf Rollen</p>		H1006....	H1006....	H1006....	H1006....

Stuhl H 100 mit Sternfuß-Gestell aus Metall mit Rollen für harte Böden	Informationen zur Gewebearbeit und zur Materialkennzeichnung der Bezüge siehe Seiten 28-29!	Bezugspreisgruppe I Lederoptik (43..)	Bezugspreisgruppe II Wollstoff (47.) Strukturstoff (44.) Strukturstoff (45.) Flachgewebe (M...) Velours glänzend (M...) Velours matt (M...)	Bezugspreisgruppe III Leder (51..) Leder Vintage (41..) Viskose/Leinen (46..)	Bezugspreisgruppe IV Leder Nubuk-Touch (56..)
 <p><b>H 100-10</b> <b>Schalenstuhl</b> Sternfuß-Gestell aus Metall mit Rollen für harte Böden Gesamthöhe: 87,0 cm Gesamtbreite: 52,0 cm Gesamttiefe: 65,0 cm Sitzhöhe: 49,0 cm Sitzbreite: 48,0 cm Sitztiefe: 44,5 cm Gesamtgewicht: 8,8 kg</p> <p>drehbar; auf Rollen</p>		H1010....	H1010....	H1010....	H1010....
 <p><b>H 100-11</b> <b>Schalenstuhl mit leichter Polsterung</b> Sternfuß-Gestell aus Metall mit Rollen für harte Böden Gesamthöhe: 87,0 cm Gesamtbreite: 52,0 cm Gesamttiefe: 65,0 cm Sitzhöhe: 49,5 cm Sitzbreite: 48,0 cm Sitztiefe: 44,0 cm Gesamtgewicht: 9,5 kg</p> <p>drehbar; auf Rollen</p>		H1011....	H1011....	H1011....	H1011....
 <p><b>H 100-12</b> <b>Polsterstuhl mit Armlehnen</b> Sternfuß-Gestell aus Metall mit Rollen für harte Böden Gesamthöhe: 87,0 cm Gesamtbreite: 60,0 cm Gesamttiefe: 65,0 cm Sitzhöhe: 49,5 cm Sitzbreite: 48,0 cm Sitztiefe: 44,0 cm Armlehnenhöhe: 64,5 cm Gesamtgewicht: 12,6 kg</p> <p>drehbar; auf Rollen</p>		H1012....	H1012....	H1012....	H1012....