

Möbel LETZ

Finden und Wohlfühlen



Typenplan

NEO von Hülsta - Kleiderschrank in Kernnussbaum mit 4 Falttüren & 1

Wichtiger Hinweis für Sie

Etwaige Hinweise des Herstellers in dieser Produktinformation, die sich auf die Gewährleistung beziehen, haben für Sie keinerlei Bindungswirkung und können von Ihnen ignoriert werden. Ihre gesetzlichen Gewährleistungsrechte als Verbraucher uns gegenüber, als Ihrem Verkäufer, werden dadurch in keiner Weise berührt oder eingeschränkt. Sie können sich wegen aller Mängel jederzeit an uns wenden. Darüber hinaus gehende Herstellergarantien bleiben natürlich unberührt.

Möbel Letz GmbH
Am Gewerbepark 11
06895 Zahna-Elster

Tel.: 035383 - 6018 50

Fax.: 035383 - 6018 17

NEO SCHLAFEN



reddot winner 2020



NEO SCHLAFEN

Inhaltsverzeichnis

	Seite
Programmeinführung, Ausführungsübersichten	2-6
Vorzugskombinationen	8-9
Kleiderschränke	10-12
Drehtürenschränke	13-14
Falлтürenschränke	15
Betten, Bettenzubehör	16-17
Beimöbel	18-21
1-12 Raster Elemente	22-40
1-3 Raster Lowboards	42-47
Media-Zubehör für Lowboards	48-49
4 Raster Sideboards	50-52
6 Raster Highboards	53-55
2 Raster Hängeelemente	56-57
Zubehör	58-59
Abdeckplatten, Metallgestelle, Überecklösungen	60-61
Beleuchtung, Funkfernbedienung	62-63
Wandsteckborde, Winkelborde	64
Allgemeine Informationen:	
Sonderanfertigungen, Sonderartikel	66-67
Schaltmöglichkeiten für Beleuchtung	68-69
Nutzbare Bettinnenhöhe und Bodenfreiheit	70
Wichtige Hinweise: Wandbeschaffenheit / Montageanleitung	71

Schlichtes, puristisches Design. Fein ausgearbeitete Details. Edler Materialmix. Das ist Neo Schlafen. Elegant abgerundete Bettseiten und ein raffiniert ins Kopf- und Fußteil eingearbeitetes Kufengestell lenken den Blick auf das Neo Bett. Beimöbel in 1950 Lackfarben nach NCS und Abdeckplatten aus Holz, Lack, Glas oder filigraner Keramik setzen spannende Akzente. Rasterelemente mit Türen, Schubladen, Klappen oder offenen Fächern erweitern das Programm um Module, mit denen Schränke individuell zusammengestellt werden. Kleiderschränke in verschiedenen Designs und dazu passende Elemente mit Schubladen eröffnen viele Gestaltungsmöglichkeiten. Modern und konzentriert auf das Wesentliche.

Schränke

Höhenkürzungen in Abständen von 1,0 cm ohne Mehrpreis

Dreh- und Falлтürenschränke nach dem Prinzip der Endlosbauweise

- Schrank mit Türen bzw. mit Türen und Schubladen in Design T und U oder mit Türen in Design P; Griffleiste bei Design U und Griffmulde bei Design P wahlweise in einer anderen Ausführung als die Schranktüren
- Schranktüren wahlweise mit flächenbündigem Spiegel (bei Design T seitlich facettiert)
- wahlweise mit Kranzprofil und/oder LED-Aufbauleuchte (12 V; 2,4 W)
- Falлтüren wahlweise mit **hülsta-Pull/Push-to-move** (Falлтüren-Öffnungsunterstützung)
- Schrankinnenkorpus wahlweise in Lack weiß (Standard) oder Lack grau
- Standardinneneinteilung: 2 Einlegeböden, 1 Kleiderstange
- funktionale und hochwertige Schrankinnenausstattung (siehe Typenliste „**Schrankinnenausstattung**“)

Betten

- Betten und Polsterbetten in vier Breiten und drei Längen
- Bettenzubehör

Die Betten garantieren in Verbindung mit dem hülsta-Schlafsystem den allerhöchsten Schlafkomfort. Das hülsta-Schlafsystem bietet mit seinen hochwertigen Qualitäts-Federholzrahmen und -Matratzen optimale Voraussetzungen für erholsamen Schlaf (siehe Typenliste „**SCHLAFSYSTEME**“).

Beimöbel

- Hängekonsolen in zwei Breiten und einer Höhe
- Konsolen in zwei Breiten und zwei Höhen
- Konsolen in zwei Breiten und Rundkonsolen in zwei Höhen auf Metallgestell
- Kommoden mit Schubladen und/oder Türen in zwei Breiten
- Schreib-/Schminktisch als Hängeelement
- Vielzahl an Elementen, Low-, Side- und Highboards in unterschiedlichen Höhen, Breiten und Tiefen
- 2 Raster Hängeelemente
- Umfangreiches Zubehör: Abdeckplatten, Metallgestelle, Wandsteckborde, Winkelborde, LED-Beleuchtungen
- Schubkastenzargen der Konsolen und Kommoden grundsätzlich in grau

Qualitätshinweise

- Schranktüren mit Griff, Griffleiste bzw. Griffmulde und Federscharnieren
- Ganzmetallscharniere
- optisch unauffällige 2,5 mm Rasterlochbohrung bei Kleiderschränken
- Mittel- und Außenseiten der Kleiderschränke mit Spezial-Sockelverstellung
- **hülsta-SoftFlow**: Schubladen der Kleiderschränke auf Unterflurkugelführung mit gedämpftem Selbsteinzug als Vollauszug
- **hülsta-Push-to-open**: Schubladen und Türen der Beimöbel mit hülsta-Push-to-open
- **hülsta-MagicClose**: alle Schranktüren mit gedämpftem Türanschlag

Ausführungsübersichten

Kleiderschränke



Ausführungs-Nr.	Schrankaußenkorpus und -front, Kranzprofil	Preisgruppe	Ausführungs-Nr.	Schrankinnenkorpus und Innenausstattung
1058 2208	Lack reinweiß Lack seidengrau	I I	0299 1685	Lack weiß (Standard) Lack grau
1260 1529	Natureiche Kernussbaum	II II		

Ausführungswechsel

Die Ausführungs-Nr. für Schrankaußenkorpus, Schrankfront und Kranzprofil sind separat anzugeben, da Farbkombinationen möglich sind. Bei Ausführungswechsel zwischen verschiedenen Preisgruppen wird grundsätzlich die höhere Preisgruppe berechnet.

Bei den Kleiderschränken können Sie zwischen zwei Ausführungen für die Schrankinnenausstattung wählen. Die gewünschte Ausführung ist in der Bestellung unbedingt anzugeben. Falls im Auftrag keine Ausführung angegeben ist, wird die Schrankinnenausstattung in Lack weiß geliefert.

Griffausführungen Kleiderschränke

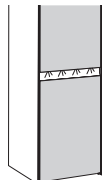
Griffausführungen bei Türen und Drehtüren mit Schubladen in Design T		Griffausführung bei Türen und Drehtüren mit Schubladen in Design U	Griffausführung bei Türen in Design P
Griffausführungen bei Türen	Griffausführungen bei Drehtüren mit Schubladen		
<p>Griff 014</p>  <p>Griffhöhe: 24,8 cm</p>	<p>Griff G002</p> 	<p>Griffleiste G059</p> 	<p>Griffmulde G045</p> 
<p>Strukturlack anthrazit (Standard) Chrom hochglänzend</p>	<p>Strukturlack anthrazit (Standard) Chrom hochglänzend Lack reinweiß Lack seidengrau Natureiche Kernussbaum Edelstahloptik</p>	<p>Lack reinweiß Lack seidengrau Strukturlack anthrazit Natureiche Kernussbaum</p>	<p>Lack reinweiß Lack seidengrau Strukturlack anthrazit Natureiche Kernussbaum</p>

Bei den Kleiderschränken können Sie zwischen verschiedenen Griffausführungen wählen. Falls im Auftrag keine Ausführung angegeben ist, wird werksseitig bei Türen in Design T Griff 014 und bei Drehtüren mit Schubladen Griff G002 in Strukturlack anthrazit geliefert. Bei Türen und Drehtüren mit Schubladen in Design U und bei Türen in Design P muss zwingend die gewünschte Ausführung im Auftrag angegeben werden.

Ausführungsübersichten

Betten

Ausführungs-Nr.	Betten	Preisgruppe
1058 2208	Lack reinweiß Lack seidengrau	I I
1260 1529	Natureiche Kernussbaum Kunstleder und Leder der hülsta-Bezugskollektion	II II

Bettkufe wahlweise in Strukturlack anthrazit (Standard) oder in Chrom hochglänzend (Aufpreis).

Kunstleder- und Lederausführungen: siehe unten!

Kunstlederkollektion

Gewebeart Kunstleder-Nr.	Materialkennzeichnung Farbe	Bezugspreisgruppe
Kunstleder mit Struktur	oben: 100% Polyurethan unten: 41% Leder, 39% Polyethylen, 20% Baumwolle	
S451	weiß	II
S452	dunkelbraun	II
S453	taupe	II
S454	anthrazit	II
Kunstleder	oben: 100% Polyurethan unten: 55% Polyester, 35% Leder, 10% Baumwolle	
M341	dunkelbraun	II
Kunstleder	oben: 100% Polyurethan unten: 41% Leder, 39% Polyester, 20% Baumwolle	
M238	grau-beige	II
M239	hellbraun	II
M240	grau	II

Leder-Kollektion

Gewebeart Leder-Nr.	Materialkennzeichnung Farbe	Bezugspreisgruppe
Leder (51..)	100% Nappaleder, pigmentiert	
5104	anthrazit	III
5105	schwarz	III
5108	weiß	III
5122	sand	III
5123	braun-schwarz	III
5126	mocca	III
Leder Nubuk-Touch (56..)	100% Leder	
5610	weiß	IV
5611	hellbeige	IV
5612	khaki	IV
5613	dunkelbraun	IV
5614	olive	IV
5615	ocker	IV
5616	anthrazit	IV
5617	schwarz	IV

Ausführungsübersichten

Beimöbel, Elemente, Winkelborde, Wandsteckborde, Abdeckplatten

Ausführungs-Nr.	Rundkonsolen *	Preisgruppe	Ausführungs-Nr.	Konsolen, Kommoden, Winkelborde, Wandsteckborde **, Schubladen des Schreib-/Schminktisches, Elemente	Preisgruppe	Ausführungs-Nr.	Abdeckplatten	Preisgruppe
1058 2208	Lack reinweiß Lack seidengrau	I I	1058 2208	Lack reinweiß Lack seidengrau	I I	1058 2208	Lack reinweiß Lack seidengrau	I I
1260 1529	Natureiche Kernnussbaum	II II	1260 1529	Natureiche Kernnussbaum	II II	1260 1529 2205 2200	Natureiche Kernnussbaum Hochglanzlack reinweiß Hochglanzlack seidengrau	II II II II
			RALM	Individuelle Farbwahl nach dem RAL-Farbsystem - Mattlack	III	RALM	Individuelle Farbwahl nach dem RAL-Farbsystem - Mattlack	III
			RALH	Individuelle Farbwahl nach dem RAL-Farbsystem - Hochglanzlack	IV	RALH	Individuelle Farbwahl nach dem RAL-Farbsystem - Hochglanzlack	IV
						1749 2297	Glas hinterlackiert reinweiß Glas hinterlackiert seidengrau	
						2369 2370 2435 2262 2268 2269 2270	Keramik zaha stone * Keramik storm nero * Keramik weiß * Keramik grau * Keramik calacatta * Keramik beton * Keramik pulpis *	

* Abdeckplatten der Rundkonsolen auch in Keramikausführungen lieferbar, siehe Ausführungsübersicht „Abdeckplatten“.

** Wandsteckborde nicht in RAL-Hochglanzlackausführungen lieferbar.

Ausführungswechsel

Die Ausführungs-Nr. für Beimöbelaußenkorpus und -front sind separat anzugeben, da Farbkombinationen möglich sind. Bei Ausführungswechsel zwischen verschiedenen Preisgruppen wird grundsätzlich die höhere Preisgruppe berechnet. Beimöbelinnenkorpus grundsätzlich in Lack weiß. Metallgestell der Rundkonsolen und Konsolen wahlweise in Strukturlack anthrazit (Standard) oder in Chrom hochglänzend (Aufpreis).

Individuelle Farbwahl nach dem RAL-Farbsystem

Das RAL-Farbsystem



Nahezu jede Wunschfarbe und Farbkombination selbst bestimmen – mit dem RAL-Farbsystem geht das ganz einfach. Als RAL-Farbe bezeichnet man normierte Farben, die einer eindeutigen Nummer zugeordnet sind und in einer Reihe von weltweit eingesetzten Farbsystemen und Farbkatalogen zum Einsatz kommen. Egal für welche Farbe Sie sich entscheiden: in dieser Kollektion von hülsta findet jeder Farbtrend die ideale Anwendung.

Hinweis zum „Blauen Engel“ (RAL-UZ 38) und Emissionslabel der DGM (Klasse A)

Die Anforderungen des „Blauen Engel“ und des DGM-Emissionslabels können bei Lackfarben der Preisgruppen III und IV je nach Farbmix (Flächen-Anteil dieser Farben in der Kommission) ggf. nicht erfüllt werden. Die gesetzlichen Bestimmungen werden aber auf jeden Fall eingehalten!

Optionale Knöpfe für Beimöbel- und Elementfronten

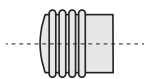
Standardmäßig werden alle Fronten ohne Knöpfe geliefert (hülsta-Push-to-open). Es besteht jedoch die Möglichkeit, Fronten mit Knöpfen auszustatten (ohne Mehrpreis; Ausnahme: Knöpfe nicht möglich bei kompletten Glasfronten). Pro Front wird bei Schubladen und Klappen ein Knopf eingesetzt, ab einer Breite von 105,6 cm zwei Knöpfe. hülsta-Push-to-open entfällt, wenn optionale Knöpfe eingesetzt werden. Werden Schubladen mit Knöpfen ausgestattet, werden diese mit **hülsta-SoftFlow** auf Unterflurkugelführung mit Vollauszug und gedämpftem Selbsteinzug geliefert. **Bitte die Typennummer und die gewünschte Ausführung deutlich im Auftrag angeben!**

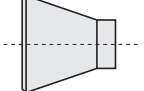
Knopf G001	Knopf G002	Knopf G003
<p>Edelstahloptik</p>  <p>Type G001</p>	<p>Lack reinweiß Lack seidengrau Strukturlack anthrazit Natureiche Kernnussbaum Edelstahloptik Chrom hochglänzend</p>  <p>Type G002</p>	<p>Natureiche Kernnussbaum Edelstahloptik</p>  <p>Type G003</p>

Wandbefestigung

Wichtige Hinweise: Generell sind Sie als Händler/Fachmonteur für die fachgerechte Wandbefestigung der Möbel verantwortlich. Daher sollte diese Wandbefestigung auch nur durch entsprechend geschulte Fachmonteure durchgeführt werden. Für nahezu alle Elemente wird seitens hülsta Material zur Wandbefestigung mitgeliefert, von dem Sie aus Sicherheits- und Konstruktionsgründen Gebrauch machen sollten. Das von hülsta mitgelieferte Befestigungsmaterial (Dübel, Schrauben) ist ausschließlich für die Befestigung von Bauteilen an Beton der Festigkeitsklasse C12/15 geeignet.

Für andere Baustoffe (siehe separate Baustofftabelle im Kapitel Wandbeschaffenheit) bieten wir Ihnen ein Montage-Mörtelset als Bestelltype an. Beachten Sie bitte, dass auch dieses Montage-Mörtelset nur für die in der Baustofftabelle aufgeführten Baustoffe geeignet ist. Bei abweichender Beschaffenheit (z.B. Gipskarton- oder Leichtbauwände) ist eine andere, der Belastung angemessene Befestigung bauseits vorzunehmen. Bitte beachten Sie, dass bei unsachgemäßer Befestigung der Möbel an der Wand ein Risiko des Herabfallens bzw. Umkippens besteht – besonders bei Verwendung von bauseitig beschafften, alternativen Befestigungsmaterialien.

Aufgrund oben genannter Sachverhalte ist die Wandbeschaffenheit vor Vertragsabschluss daher unbedingt abzufragen.

Kennzeichnungen an den Typenlistenzeichnungen / Montagehinweise für Hängeelemente

Kennzeichnungen an den Typenlistenzeichnungen / Montagehinweise für Hängeelemente

Der Großteil der Möbel hat zwei Wandbefestigungspunkte (= Anzahl an Trägerplatten), wenn diese als Hängeelemente eingeplant werden. Dieses wird nicht explizit in der Typenliste erwähnt. Bei einer abweichenden Anzahl an Wandbefestigungspunkten (= Trägerplatten) wird dieses an den Zeichnungen in der Typenliste mit Zahlen in schwarzen Feldern gekennzeichnet. Beachten Sie bitte hierzu unbedingt die Informationen und Hinweise im Kapitel „Wandbeschaffenheit“!

3

4

Auslieferungshinweise

Auslieferungshinweise:

Der Großteil der Elemente wird standardmäßig **komplett verleimt** geliefert, der Korpus ist dementsprechend **nicht demontierbar**. Es gelten jedoch **Ausnahmen**:

Einige Korpusse werden komplett geliefert, können jedoch beim Endkunden **in Einzelteile demontiert werden**. Diese Typen sind in der Typenliste mit **1** gekennzeichnet.

Einige Korpusse werden aufgrund ihrer Abmessung **in Einzelteilen zerlegt** geliefert. Diese Typen sind in der Typenliste mit **2** gekennzeichnet.

Die Fronten mit der Ziffer **2** werden separat mitgeliefert und sind somit immer (de-)montierbar.



Vorzugskombinationen

Bitte auch die Matratzen und Federholzrahmen in der Typenliste „SCHLAFSYSTEME“ beachten!

Vorzugskombinationen sind preisreduzierte Zusammenstellungen, deren Preisvorteil an eine unveränderte Zusammenstellung gebunden ist. Die Vorzugskombinationen können um eventuelles Zubehör ergänzt werden. Dieses wird gegen Aufpreis berechnet.

Vorzugskombinationen bestehend aus einer **Bettanlage** (Bett mit Kopfteil und Bettumrandung in Holz-/Lackausführung und zwei Rundkonsolen) und einem **Dreh- oder Falttürenschränk**. Den Preis einer gesamten Vorzugskombination (Bettanlage und Kleiderschrank) entnehmen Sie den grau hinterlegten Feldern!

Sonderanfertigungen bei Vorzugskombinationen sind möglich!
Preisstellung: Vorzugskombination + 15% zzgl. aller gewünschten Sonderanfertigungen (siehe „Sonderanfertigungen“)!
Hinweis: Höhenkürzungen der Kleiderschränke sind weiterhin kostenlos!

Wichtig: Wählen Sie ein Bett mit Kopfteil und Bettumrandung in Holz-/Lackausführung (alle Bettenmaße sind möglich – bitte Typennummer angeben; siehe Seite 16) und zwei Rundkonsolen (Konsolentype 5505 ist möglich; siehe Seite 18) sowie einen der unten aufgeführten Schränke aus.

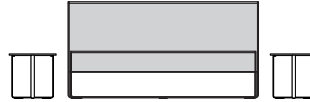

Hinweis zur Energieeffizienzklasse: siehe Seite 12!

		Preis einer gesamten Vorzugskombination (Bettanlage und Kleiderschrank)						Aufpreis für Kranzprofil (nicht möglich bei Falttüren- schränken)	Aufpreis für hülsta-Pull/ Push-to-move (Falttüren- Öffnungsunter- stützung)	Aufpreis für Kleiderschrank- Beleuchtung
		Design T		Design U		Design P				
		mit Dreh- türen	mit Fal- türen	mit Dreh- türen	mit Fal- türen	mit Dreh- türen	mit Fal- türen			
4-türiger Dreh- oder Falttürenschränk 202 cm breit 	Preisgr. I II	T8406	T8407	U8406	U8407	P8406	P8407	101	1x 3011 L 1x 3012 R	2x 395 Für diese Schrankkombination empfehlen wir 2 LED-Aufbauleuchten.
5-türiger Dreh- oder Falttürenschränk 252 cm breit 	Preisgr. I II	T8416	T8417	U8416	U8417	P8416	P8417	103	1x 3011 L 1x 3012 R	3x 395 Für diese Schrankkombination empfehlen wir 3 LED-Aufbauleuchten.
6-türiger Dreh- oder Falttürenschränk 302 cm breit 	Preisgr. I II	T8436	T8437	U8436	U8437	P8436	P8437	104	1x 3011 L 2x 3012 R	3x 395 Für diese Schrankkombination empfehlen wir 3 LED-Aufbauleuchten.

Hinweis zur Energieeffizienzklasse: siehe Seite 12!

Zusatzausstattung für Kleiderschränke

Aufpreis für LED-Griffleistenbeleuchtung für Türen in Design P
Jede Schranktür in Design P kann wahlweise mit einer LED-Griffleistenbeleuchtung ausgestattet werden.

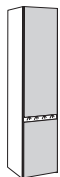

Aufpreis für LED-Griffleistenbeleuchtung für Türen in Design P pro Schranktür

Aufpreis für Spiegel
Jede Schranktür kann wahlweise mit einem flächenbündigen Spiegel (bei Design T seitlich facettiert) ausgestattet werden.



Spiegel-Aufpreis pro Schranktür

Funkfernbedienung

Mehrpreis für Funkfernbedienung mit Farbtemperaturwechsel
(Sender + Empfänger) Type **2119**

LED-Aufbauleuchte

Aufpreis für jede weitere Leuchte (2,4 W)
Type **395**



Zusatzausstattung für Betten

Bett
Standardausführung: Bett in Holz-/Lackausführung auf Metallkufe in Strukturlack anthrazit (wie in Abbildung 1)



Abb. 1



Abb. 2

Aufpreis für Polsterbett
(wie in Abbildung 2)

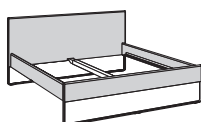
Aufpreis für rückseitig bearbeitetes Kopfteil beim Polsterbett

Aufpreis für Metallkufe in Chrom hochglänzend

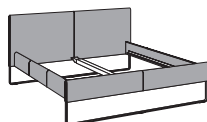
Bezugspreisgruppe

II	III	IV
1000	1000	1000

Bezugspreisgruppe

II	III	IV
1001	1001	1001

3000

Zusatzausstattung für Konsolen

Holz-Abdeckplatten
siehe Seite 60

Konsolen
Standardausführung: Rundkonsole mit Abdeckplatte in Holz-/Lackausführung auf Metallgestell in Strukturlack anthrazit (wie in Abbildung 1)



Abb. 1



Abb. 2

Aufpreis für Rundkonsole mit 1 Schublade
(wie in Abbildung 2)

Aufpreis für Abdeckplatte in Glasausführung

Aufpreis für Abdeckplatte in Keramikausführung

Aufpreis für Metallgestell in Chrom hochglänzend

4002

3534

3544

3002

Preisgr.
I
II

Aufpreis für Hängekonsole mit 1 Schublade
(wie in Abbildung 3)

Aufpreis für Abdeckplatte in Glasausführung

Aufpreis für Abdeckplatte in Keramikausführung

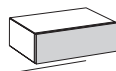

52,8 cm breit

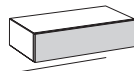

70,4 cm breit

Abb. 3

52,8 cm breit | 70,4 cm breit

4000

4001

Preis je angefangene 10 cm:

3530

Preis je angefangene 10 cm:

3540

Preisgr.
I
II
III
IV

Aufpreis für Konsole mit 1 Schublade auf Metallgestell in Strukturlack anthrazit
(wie in Abbildung 4)

Aufpreis für Abdeckplatte in Glasausführung

Aufpreis für Abdeckplatte in Keramikausführung

Aufpreis für Metallgestell in Chrom hochglänzend

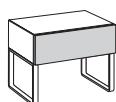

52,8 cm breit

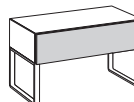

70,4 cm breit

Abb. 4

52,8 cm breit | 70,4 cm breit

4000

4001

Preis je angefangene 10 cm:

3530

Preis je angefangene 10 cm:

3540

3001

Preisgr.
I
II
III
IV

Aufpreis für Konsole mit 2 Schubladen
(wie in Abbildung 5)

Aufpreis für Abdeckplatte in Glasausführung

Aufpreis für Abdeckplatte in Keramikausführung

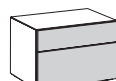

52,8 cm breit

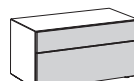

70,4 cm breit

Abb. 5

52,8 cm breit | 70,4 cm breit

4000

4001

Preis je angefangene 10 cm:

3530

Preis je angefangene 10 cm:

3540

Preisgr.
I
II
III
IV

Drehtürenschränke

Als Alternative zu einer individuellen Planung aus dem Gesamtprogramm besteht die Möglichkeit, unter gestalteten Kleiderschränken auszuwählen. Diese erleichtern die Planung. Die Kleiderschränke können um eventuelles Zubehör ergänzt werden. Dieses wird gegen Aufpreis berechnet.

4-türiger Drehtürenschränk 202 cm breit

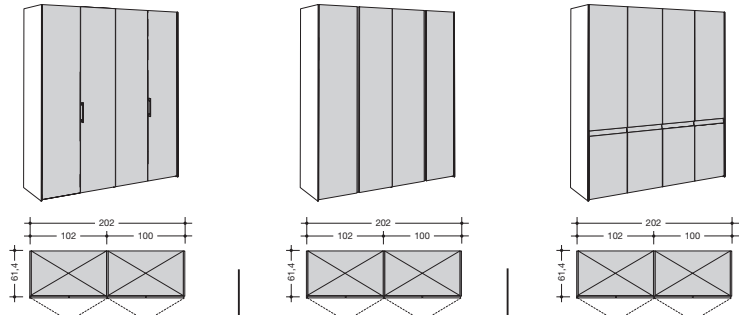

**Aufpreis für
Kranzprofil**

**Aufpreis für
LED-Aufbau-
leuchte**

**Aufpreis für
LED-Griffleisten-
beleuchtung
für Türen in
Design P**

**Aufpreis für
Spiegel**
Jede Schranktür
kann wahlweise
mit einem flächen-
bündigen Spiegel
(bei Design T
seitlich facettiert)
ausgestattet
werden.

je Element:
1 Leuchte

Hinweis zur Energie-
effizienzklasse: siehe
Seite 12!

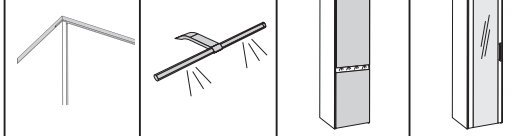

mit Drehtüren
in Design T

mit Drehtüren
in Design U

mit Drehtüren
in Design P

Für diese Schrankkombination
empfehlen wir 2 LED-Aufbau-
leuchten.

T850

U850

P850

101

2x **395**

Preisgr.
I
II

5-türiger Drehtürenschränk 252 cm breit

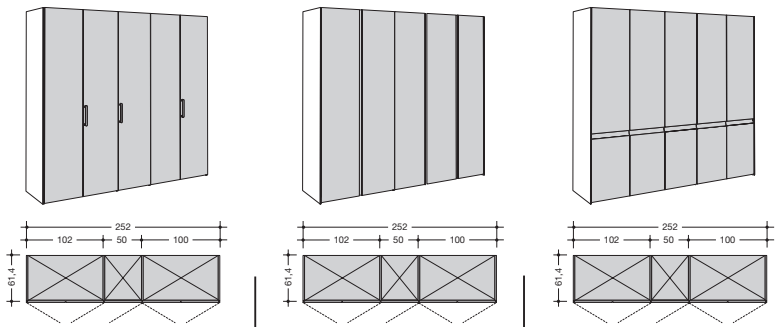

mit Drehtüren
in Design T

mit Drehtüren
in Design U

mit Drehtüren
in Design P

Für diese Schrank-
kombination
empfehlen wir
3 LED-Aufbau-
leuchten.

T851

U851

P851

103

3x **395**

Bitte in Front-
skizze genau
kennzeichnen
bzw. im Auftrag
angeben (von
links), welche
Drehtüren in De-
sign P mit einer
LED-Griffleis-
tenbeleuchtung
ausgestattet
werden sollen.

Bitte in Front-
skizze genau
kennzeichnen
bzw. im Auftrag
angeben (von
links), welche
Drehtüren mit
Spiegel ausge-
stattet werden
sollen.

**Aufpreis für
LED-Griffleis-
tenbeleuchtung
pro Drehtür in
Design P:**

**Spiegel-
Aufpreis pro
Drehtür:**

Preisgr.
I
II

6-türiger Drehtürenschränk 302 cm breit

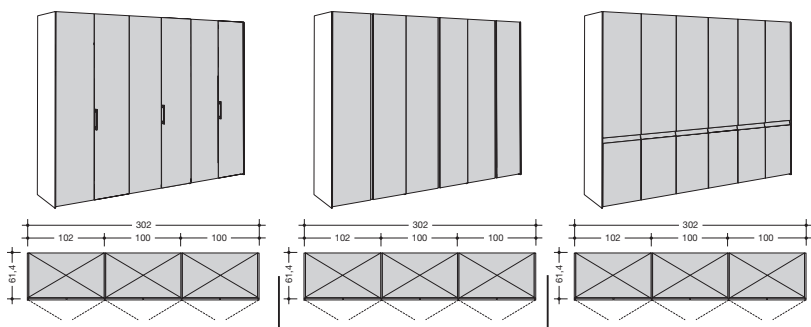

mit Drehtüren
in Design T

mit Drehtüren
in Design U

mit Drehtüren
in Design P

Für diese Schrank-
kombination
empfehlen wir
3 LED-Aufbau-
leuchten.

T852

U852



P852

104

3x **395**

Preisgr.
I
II

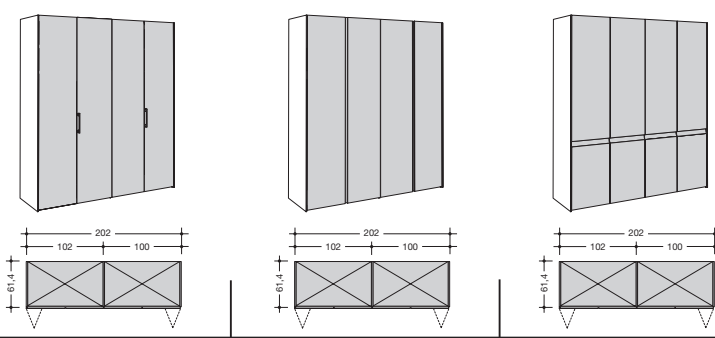
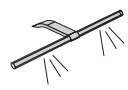
Als Alternative zu einer individuellen Planung aus dem Gesamtprogramm besteht die Möglichkeit, unter gestalteten Kleiderschränken auszuwählen. Diese erleichtern die Planung. Die Kleiderschränke können um eventuelles Zubehör ergänzt werden. Dieses wird gegen Aufpreis berechnet.

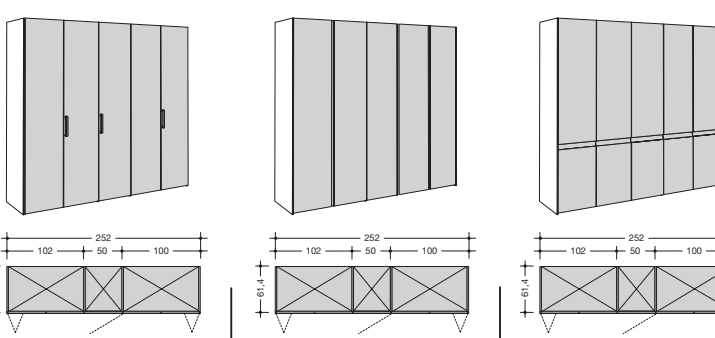
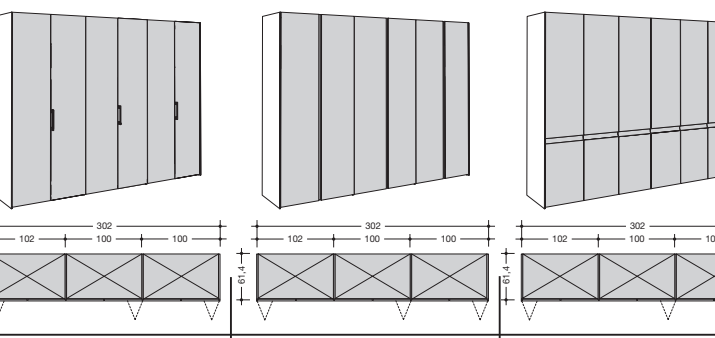
				<p>Aufpreis für hülsta-Pull/ Push-to-move (Falttüren-Öffnungsunterstützung)</p>	<p>Aufpreis für LED-Aufbau-leuchte</p> <p>je Element: 1 Leuchte</p>	<p>Aufpreis für LED-Griffleisten-beleuchtung für Türen in Design P</p>	<p>Aufpreis für Spiegel</p> <p>Jede Schranktür kann wahlweise mit einem flächenbündigen Spiegel (bei Design T seitlich facettiert) ausgestattet werden.</p>
<p>4-türiger Falttürenschränk 202 cm breit</p> 							
		mit Falttüren in Design T	mit Falttüren in Design U	mit Falttüren in Design P	Für diese Schrankkombination empfehlen wir 2 LED-Aufbau-leuchten.		
		T860	U860	P860	1x 3011 L 1x 3012 R	2x 395	
Preisgr. I II							
<p>5-türiger Falttürenschränk mittleres Element mit Drehtür, rechts angeschlagen 252 cm breit</p> 						<p>Bitte in Frontskizze genau kennzeichnen bzw. im Auftrag angeben (von links), welche Falttüren in Design P mit einer LED-Griffleistenbeleuchtung ausgestattet werden sollen.</p>	<p>Bitte in Frontskizze genau kennzeichnen bzw. im Auftrag angeben (von links), welche Falttürenflügel mit Spiegel ausgestattet werden sollen.</p>
		mit Falttüren in Design T	mit Falttüren in Design U	mit Falttüren in Design P	Für diese Schrankkombination empfehlen wir 3 LED-Aufbau-leuchten.		
		T861	U861	P861	1x 3011 L 1x 3012 R	3x 395	<p>Aufpreis für LED-Griffleisten-beleuchtung pro Falttür in Design P:</p>
Preisgr. I II							
<p>6-türiger Falttürenschränk 302 cm breit</p> 							
		mit Falttüren in Design T	mit Falttüren in Design U	mit Falttüren in Design P	Für diese Schrankkombination empfehlen wir 3 LED-Aufbau-leuchten.		
		T862	U862	P862	1x 3011 L 2x 3012 R	3x 395	
Preisgr. I II							

Dreh- und Falttürenschränke

Schränke nach der Endlosbauweise

Dreh- und Falttürenschränke können endlos geplant und miteinander kombiniert werden. Infolge unterschiedlicher Elementbreiten lassen sich eine Fülle von Schrankbreiten erzielen. Dadurch kann die zur Verfügung stehende Stellfläche optimal genutzt werden. Für jede Schrankkombination gilt das erste Element von links als Grundelement, das beide Außenseiten beinhaltet. Es kann immer nur 1 Grundelement eingeplant werden. Bei Weiterbau mit Anbauelementen wird die rechte Außenseite vom Grundelement als Schrankabschluss eingesetzt. Bei eintürigen Drehtüren- sowie bei Falttürenschränken kann zwischen linkem und rechtem Türanschlag gewählt werden. Die untenstehenden Grafiken sollen einen Ausschnitt aus dem Schranksortiment wiedergeben.

Innenausstattung je Element: 2 Einlegeböden, 1 Kleiderstange.

Schränkkörper und Innenausstattung in Lack weiß (Standard) oder in Lack grau.

Maße

	ohne Kranzprofil	mit Kranzprofil	mit LED-Aufbauleuchte	mit Kranzprofil und LED-Aufbauleuchte
Höhen inkl. Sockel	229,6 cm	230,8 cm	234,6 cm	235,8 cm
Höhenkürzungen in Abständen von 1,0 cm ohne Mehrpreis				
Tiefen	61,4 cm	61,5 cm	74,2 cm	68,7 cm
Breiten	siehe Seite 13-15			

Schränkbeispiele

3-türiger Drehtürenschränk

152 cm breit

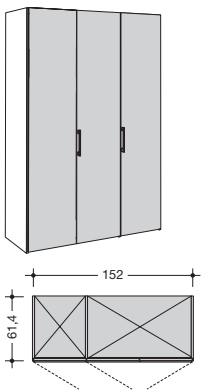

5-türiger Drehtürenschränk

252 cm breit

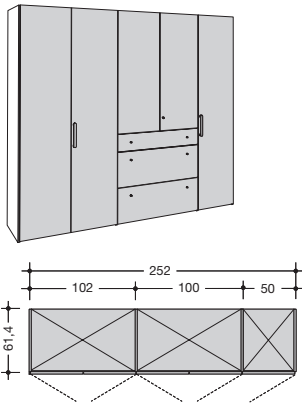

6-türiger Falttürenschränk

302 cm breit

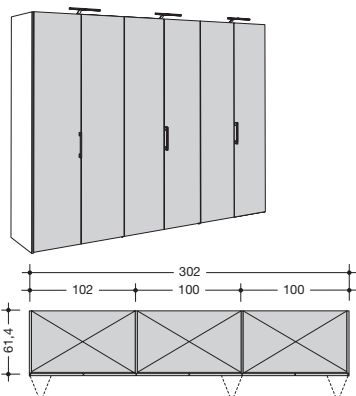

Dreh- und Falttürenschränke

- Dreh- und Falttürenschränke können endlos geplant und miteinander kombiniert werden
- Kranzprofil, Spiegelfronten und Beleuchtung gegen Aufpreis
- überbreite Panorama-Elemente in 160/162 und 200/202 cm Breite ohne Mittelwand
- Drehtürenschränke:
Elementaußenbreiten: 42, 52, 82, 102 cm (Grundelemente)
40, 50, 80, 100 cm (Anbauelemente)
Elementinnenbreiten: 38, 48, 78, 98 cm
- Falttürenschränke:
Elementaußenbreiten: 82, 102, 162, 202 cm (Grundelemente)
80, 100, 160, 200 cm (Anbauelemente)
Elementinnenbreiten: 78, 98, 158, 198 cm
- Außentiefe: 61,4 cm
- Innentiefe: 56,0 cm
- Türöffnungswinkel: ca. 94°

Wichtiger Hinweis:

Der obere Kleiderschranksboden ist aus konstruktiven Gründen bei Dreh- und Falttürenelementen unterschiedlich hoch positioniert. Bitte bei Kombinationen von Dreh- und Falttürenelementen beachten!

Beleuchtung

Alle Dreh- und Falttürenschränke sind wahlweise auch mit LED-Aufbauleuchten lieferbar. Es wird grundsätzlich über jedem Element – ob 1-türig oder 2-türig – eine LED-Aufbauleuchte 12 V; 2,4 W eingeplant (Ausnahme: Panoramaelement 2 LED-Aufbauleuchten). Auf Wunsch kann mittig über jeder Tür eine LED-Aufbauleuchte eingeplant werden. In jedem Fall ist eine Grundrisskizze zu erstellen.

Die Schaltung der Beleuchtung erfolgt standardmäßig durch einen außenliegenden Fußschalter. Als Alternative ist aber auch eine Funkfernbedienung möglich, für die ein Aufpreis berechnet wird. Die Funkfernbedienung beinhaltet einen Sender und einen Empfänger, mit dem sich die gesamte LED-Beleuchtung ein- und ausschalten lässt. Bei Einsatz der Funkfernbedienung entfällt der Fußschalter.

Achtung: Bei Einplanung des Kranzprofils ist zu beachten, dass der Abstand zur Decke mindestens 2,0 cm betragen muss.

Funkfernbedienung

Mehrpreis für Funkfernbedienung mit Farbtemperaturwechsel

(Sender + Empfänger) Type

2119

LED-Aufbauleuchte

Aufpreis für jede weitere Leuchte (2,4 W)

Type

395

Dieses Produkt enthält eine Lichtquelle der Energieeffizienzklasse G. 12 V.









LED-Griffleistenbeleuchtung für Türen in Design P

3,4 W bei 40 cm breiten Türen bzw. 4,4 W bei 50 cm breiten Türen



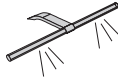

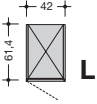
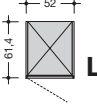
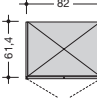
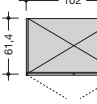
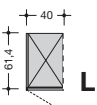
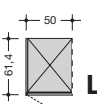
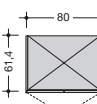
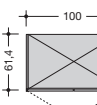



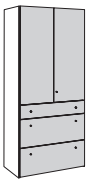
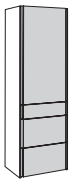

Dieses Produkt enthält eine Lichtquelle der Energieeffizienzklasse G. 12 V.

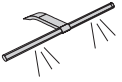
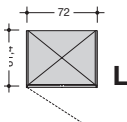
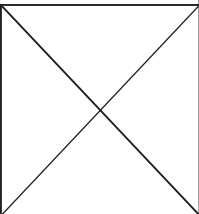
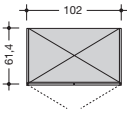

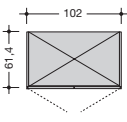

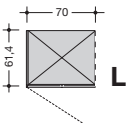
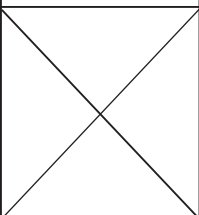
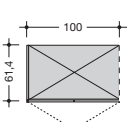

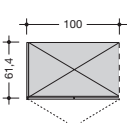
Drehtürenschränke		Design T	Design U	Design P	Aufpreis für Kranzprofil	Aufpreis für LED-Aufbauleuchte	Aufpreis für LED-Griffleistenbeleuchtung für Türen in Design P	Aufpreis für Spiegel
<p>Höhe: 229,6 cm (Höhe mit Kranzprofil und/oder LED-Aufbauleuchte: siehe Tabelle auf Seite 12 rechts oben; Höhenkürzungen in Abständen von 1,0 cm ohne Mehrpreis)</p> <p>Breite: siehe Tabelle</p> <p>Tiefe: 61,4 cm (Tiefe mit Kranzprofil und/oder LED-Aufbauleuchte: siehe Tabelle auf Seite 12 rechts oben)</p> <p>Innenausstattung je Element: 2 Einlegeböden, 1 Kleiderstange.</p> <p>Schränkenkorpus und Innenausstattung in Lack weiß (Standard) oder in Lack grau.</p>		 <p>Korpustiefe: 61,4 cm Frontstärke: 2,3 cm Gesamttiefe (ohne Griffe): 61,4 cm</p>	 <p>Korpustiefe: 61,4 cm Frontstärke: 2,3 cm Gesamttiefe (ohne Griffe): 61,4 cm</p>	 <p>Korpustiefe: 61,4 cm Frontstärke: 2,3 cm Gesamttiefe (ohne Griffe): 61,4 cm</p>		 <p>je Element: 1 Leuchte</p>		 <p>Jede Schranktür kann wahlweise mit einem flächenbündigen Spiegel (bei Design T seitlich facettiert) ausgestattet werden.</p>
<p>Grundelemente mit 2 Außenseiten (je 2 cm stark)</p> <p>Für jede Schrankkombination gilt das erste Element von links als Grundelement, das beide Außenseiten beinhaltet. Es kann immer nur 1 Grundelement eingeplant werden. Bei Weiterbau mit Anbauelementen gilt die rechte Außenseite als Schrankabschluss.</p>		<p>Bitte beachten Sie ebenso die funktionale und hochwertige Schränkinnenausstattung in der Typenliste „Schränkinnenausstattung“ sowie Sonderartikel und mögliche Sonderanfertigungen.</p>						
 <p>Element 1-türig, links oder rechts, 42 cm breit</p>	Preisgr. I II	T02011 L T02012 R	U02011 L U02012 R	P02011 L P02012 R	1410	395	<p>Bitte in Frontskizze genau kennzeichnen bzw. im Auftrag angeben (von links), welche Drehtüren in Design P mit einer LED-Griffleistenbeleuchtung ausgestattet werden sollen.</p> <p>Aufpreis für LED-Griffleistenbeleuchtung pro Drehtür in Design P:</p>	<p>Bitte in Frontskizze genau kennzeichnen bzw. im Auftrag angeben (von links), welche Drehtüren mit Spiegel ausgestattet werden sollen.</p> <p>Spiegel-Aufpreis pro Drehtür:</p>
 <p>Element 1-türig, links oder rechts, 52 cm breit</p>	Preisgr. I II	T2011 L T2012 R	U2011 L U2012 R	P2011 L P2012 R	1420			
 <p>Element 2-türig, 82 cm breit</p>	Preisgr. I II	T0202	U0202	P0202	1430			
 <p>Element 2-türig, 102 cm breit</p>	Preisgr. I II	T202	U202	P202	1440			
<p>Anbauelemente mit 1 Mittelseite (2 cm stark)</p>								
 <p>Element 1-türig, links oder rechts, 40 cm breit</p>	Preisgr. I II	T00011 L T00012 R	U00011 L U00012 R	P00011 L P00012 R	1460			
 <p>Element 1-türig, links oder rechts, 50 cm breit</p>	Preisgr. I II	T0011 L T0012 R	U0011 L U0012 R	P0011 L P0012 R	1470			
 <p>Element 2-türig, 80 cm breit</p>	Preisgr. I II	T0002	U0002	P0002	1480			
 <p>Element 2-türig, 100 cm breit</p>	Preisgr. I II	T002	U002	P002	1490			

Drehtürenschränke

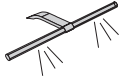
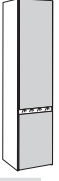

Bitte beachten Sie bei jeder Planung je 2,0 cm Montageluft zur Decke und zur Seite!

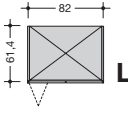
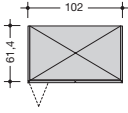
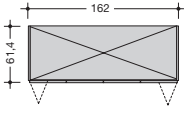
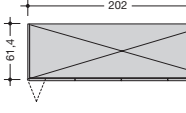
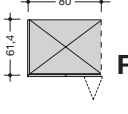
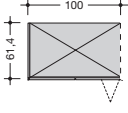
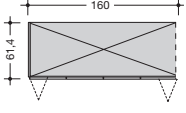
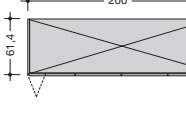
Drehtürenschränke Höhe: 229,6 cm (Höhe mit Kranzprofil und/oder LED-Aufbauleuchte: siehe Tabelle auf Seite 12 rechts oben; Höhenkürzungen in Abständen von 1,0 cm ohne Mehrpreis) Breite: siehe Tabelle Tiefe: 61,4 cm (Tiefe mit Kranzprofil und/oder LED-Aufbauleuchte: siehe Tabelle auf Seite 12 rechts oben) Innenausstattung je Element: 2 Einlegeböden. Schrankinnenkorpus und Innenausstattung in Lack weiß (Standard) oder in Lack grau.	Design T  Korpus-tiefe: 61,4 cm Frontstärke: 2,3 cm Gesamttiefe (ohne Griffe): 61,4 cm	Design U  Korpus-tiefe: 61,4 cm Frontstärke: 2,3 cm Gesamttiefe (ohne Griffe): 61,4 cm	Aufpreis für Kranzprofil 	Aufpreis für LED-Aufbauleuchte je Element: 1 Leuchte  Hinweis zur Energieeffizienzklasse: siehe Seite 12!
Grundelemente mit 2 Außenseiten (je 2 cm stark) Für jede Schrankkombination gilt das erste Element von links als Grundelement, das beide Außenseiten beinhaltet. Es kann immer nur 1 Grundelement eingeplant werden. Bei Weiterbau mit Anbauelementen gilt die rechte Außenseite als Schrankabschluss.		Bitte beachten Sie ebenso die funktionale und hochwertige Schrankinnenausstattung in der Typenliste „Schrankinnenausstattung“ sowie Sonderartikel und mögliche Sonderanfertigungen .		
 Element 1-türig, links oder rechts, 3 Schubladen, 72 cm breit Preisgr. I II		U2471 L U2472 R	1300	
 Element 2-türig, 3 Schubladen, 102 cm breit Preisgr. I II		T23410	1310	
 Element 2-türig, 5 Schubladen, 102 cm breit Preisgr. I II		T23310	1310	395
Anbauelemente mit 1 Mittelseite (2 cm stark)				
 Element 1-türig, links oder rechts, 3 Schubladen, 70 cm breit Preisgr. I II		U0471 L U0471 R	1320	
 Element 2-türig, 3 Schubladen, 100 cm breit Preisgr. I II		T03410	1330	
 Element 2-türig, 5 Schubladen, 100 cm breit Preisgr. I II		T03310	1330	

Falttürenschränke		Design T	Design U	Design P	Aufpreis für hülsta-Pull/ Push-to-move (Falttüren-Öffnungsunterstützung)	Aufpreis für LED-Aufbauleuchte je Element: 1 Leuchte	Aufpreis für LED-Griffleistenbeleuchtung für Türen in Design P	Aufpreis für Spiegel Jede Schranktür kann wahlweise mit einem flächenbündigen Spiegel (bei Design T seitlich facettiert) ausgestattet werden.
<p>Höhe: 229,6 cm (Höhe mit LED-Aufbauleuchte: siehe Tabelle auf Seite 12 rechts oben; Höhenkürzungen in Abständen von 1,0 cm ohne Mehrpreis)</p> <p>Breite: siehe Tabelle</p> <p>Tiefe: 61,4 cm (Tiefe mit LED-Aufbauleuchte: siehe Tabelle auf Seite 12 rechts oben)</p> <p>Innenausstattung je Element: 2 Einlegeböden, 1 Kleiderstange.</p> <p>Schränkenkorpus und Innenausstattung in Lack weiß (Standard) oder in Lack grau.</p>								
		Korpustiefe: 61,4 cm Frontstärke: 2,3 cm Gesamttiefe (ohne Griffe): 61,4 cm	Korpustiefe: 61,4 cm Frontstärke: 2,3 cm Gesamttiefe (ohne Griffe): 61,4 cm	Korpustiefe: 61,4 cm Frontstärke: 2,3 cm Gesamttiefe (ohne Griffe): 61,4 cm			Hinweis zur Energieeffizienzklasse: siehe Seite 12!	
Grundelemente mit 2 Außenseiten (je 2 cm stark)					Bitte beachten Sie ebenso die funktionale und hochwertige Schränkinnenausstattung in der Typenliste „Schränkinnenausstattung“ sowie Sonderartikel und mögliche Sonderanfertigungen .			
Für jede Schrankkombination gilt das erste Element von links als Grundelement, das beide Außenseiten beinhaltet. Es kann immer nur 1 Grundelement eingeplant werden. Bei Weiterbau mit Anbauelementen gilt die rechte Außenseite als Schrankabschluss.								
	Element 2-türig, links oder rechts, 82 cm breit	Preisgr. I II	T2221 L T2222 R	U2221 L U2222 R	P2221 L P2222 R	3011 L 3012 R	395	Bitte in Frontskizze genau kennzeichnen bzw. im Auftrag angeben (von links), welche Falttüren in Design P mit einer LED-Griffleistenbeleuchtung ausgestattet werden sollen.
	Element 2-türig, links oder rechts, 102 cm breit	Preisgr. I II	T2321 L T2322 R	U2321 L U2322 R	P2321 L P2322 R			
	Panorama-Element 4-türig, 162 cm breit - ohne Mittelwand	Preisgr. I II	T2420	U2420	P2420	1x 3011 L 1x 3012 R	2x 395	Für dieses Schrankelement empfehlen wir 2 LED-Aufbauleuchten.
	Panorama-Element 4-türig, 202 cm breit - ohne Mittelwand	Preisgr. I II	T2520	U2520	P2520			
Anbauelemente mit 1 Mittelseite (2 cm stark)								
	Element 2-türig, links oder rechts, 80 cm breit	Preisgr. I II	T0221 L T0222 R	U0221 L U0222 R	P0221 L P0222 R	3011 L 3012 R	395	
	Element 2-türig, links oder rechts, 100 cm breit	Preisgr. I II	T0321 L T0322 R	U0321 L U0322 R	P0321 L P0322 R			
	Panorama-Element 4-türig, 160 cm breit - ohne Mittelwand	Preisgr. I II	T0420	U0420	P0420	1x 3011 L 1x 3012 R	2x 395	Für dieses Schrankelement empfehlen wir 2 LED-Aufbauleuchten.
	Panorama-Element 4-türig, 200 cm breit - ohne Mittelwand	Preisgr. I II	T0520	U0520	P0520			

Betten

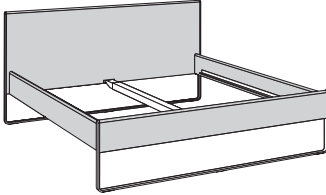
Bitte auch die Matratzen und Federholzrahmen in der Typenliste „SCHLAFSYSTEME“ beachten!

Betten Betten auf Metallkufe in Strukturlack anthrazit	Innenmaße	Außenmaße	Typen-Nr.	Preisgruppe	
				I	II
 <p>Bettenmaße: Kopfteilhöhe: 89,8 cm Höhe Oberkante Bettseite: 42,7 cm Bodenfreiheit: 24,5 cm Maximale nutzbare Bettinnenhöhe (bei Auflageleisten in unterster Position): 13,4 cm</p>  <p>reddot winner 2020</p>	140x200	153,7x205,9	725		
	160x200	173,7x205,9	726		
	180x200	193,7x205,9	727		
	200x200	213,7x205,9	728		
	140x210	153,7x215,9	735		
	160x210	173,7x215,9	736		
	180x210	193,7x215,9	737		
	200x210	213,7x215,9	738		
	140x220	153,7x225,9	745		
	160x220	173,7x225,9	746		
	180x220	193,7x225,9	747		
	200x220	213,7x225,9	748		

Zubehör für Betten

Aufpreis für Metallkufe in Chrom hochglänzend

Betten stehen standardmäßig auf einer Metallkufe in Strukturlack anthrazit. Sie sind wahlweise auf einer Kufe in Chrom hochglänzend gegen Mehrpreis lieferbar. Bitte deutlich im Auftrag angeben!

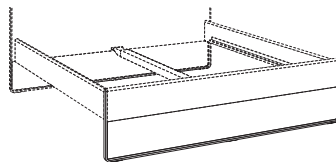

3000

LED-Bettseitenbeleuchtung

edelstahlfarbig; schwenkbare LED-Anbauleuchte mit Bewegungssensor und einstellbarer Laufzeit.

Dieses Produkt enthält eine Lichtquelle der Energieeffizienzklasse E. 12 V.

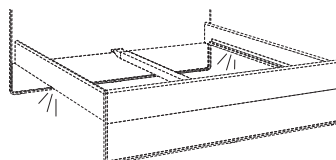



0,9 W

895

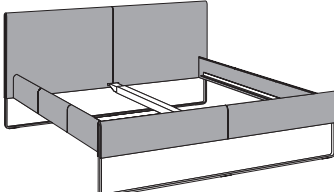

Polsterbetten

Bitte auch die Matratzen und Federholzrahmen in der Typenliste „SCHLAFSYSTEME“ beachten!

NEO

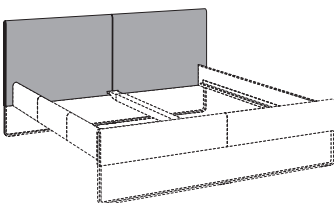
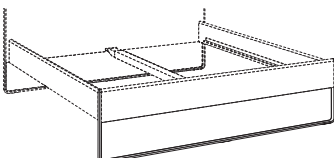

Polsterbetten Polsterbetten auf Metallkufe in Strukturlack anthrazit		Innenmaße	Außenmaße	Typen-Nr.		
<p>Bitte die gewünschte Bezugsausführung (siehe Ausführungsübersicht) deutlich im Auftrag angeben!</p>  <p>Bettenmaße: Kopfteilhöhe: 91,3 cm Höhe Oberkante Bettseite: 42,6 cm Bodenfreiheit: 25,5 cm Maximale nutzbare Bettinnenhöhe (bei Auflageleisten in unterster Position): 14,5 cm</p>  <p>reddot winner 2020</p>	Polsterbett in Bezugspreisgruppe II	140x200	153,7x212	7251		
		160x200	173,7x212	7261		
		180x200	193,7x212	7271		
		200x200	213,7x212	7281		
		140x210	153,7x222	7351		
		160x210	173,7x222	7361		
	180x210	193,7x222	7371			
	200x210	213,7x222	7381			
	Polsterbett in Bezugspreisgruppe III	140x220	153,7x232	7451		
		160x220	173,7x232	7461		
		180x220	193,7x232	7471		
		200x220	213,7x232	7481		
Polsterbett in Bezugspreisgruppe IV		140x210	153,7x222	7351		
		160x210	173,7x222	7361		
	180x210	193,7x222	7371			
	200x210	213,7x222	7381			
	Echt Leder	140x220	153,7x232	7451		
		160x220	173,7x232	7461		
180x220		193,7x232	7471			
200x220		213,7x232	7481			
Echt Leder		140x200	153,7x212	7251		
		160x200	173,7x212	7261		
	180x200	193,7x212	7271			
	200x200	213,7x212	7281			
	140x210	153,7x222	7351			
	160x210	173,7x222	7361			
180x210	193,7x222	7371				
200x210	213,7x222	7381				
140x220	153,7x232	7451				
160x220	173,7x232	7461				
180x220	193,7x232	7471				
200x220	213,7x232	7481				

Zubehör für Polsterbetten

<p>Aufpreis für rückseitig bearbeitetes Polsterkopfteil Das Polsterbett kann wahlweise mit einem rückseitig bearbeiteten Kopfteil ausgestattet werden, für das ein Aufpreis berechnet wird. Somit kann das Bett frei in den Raum gestellt werden.</p> 	<p>Aufpreis für rückseitig bearbeitetes Polsterkopfteil mit Bezug in Preisgruppe:</p> <table border="1"> <thead> <tr> <th>II</th> <th>III</th> <th>IV</th> </tr> </thead> <tbody> <tr> <td>1001</td> <td>1001</td> <td>1001</td> </tr> </tbody> </table>	II	III	IV	1001	1001	1001
II	III	IV					
1001	1001	1001					
<p>Aufpreis für Metallkufe in Chrom hochglänzend Betten stehen standardmäßig auf einer Metallkufe in Strukturlack anthrazit. Sie sind wahlweise auf einer Kufe in Chrom hochglänzend gegen Mehrpreis lieferbar. Bitte deutlich im Auftrag angeben!</p> 	<p>3000</p>						
<p>LED-Bettseitenbeleuchtung edelstahlfarbig; schwenkbare LED-Anbauleuchte mit Bewegungssensor und einstellbarer Laufzeit.</p> <p>Dieses Produkt enthält eine Lichtquelle der Energieeffizienzklasse E. 12 V.</p> 	<p>0,9 W</p> <p>895</p>						

Hängekonsolen

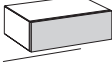

Die Hängekonsolen dürfen nur an absolut festem Mauerwerk montiert werden. Gipskarton- sowie Leichtbauwände sind hierfür nicht geeignet. Beachten Sie bitte hierzu unbedingt die Informationen und Hinweise im Kapitel „Wandbeschaffenheit“!

1 Raster Hängekonsolen 17,6 cm hoch 45,0 cm tief Max. Belastung 15 kg pro Meter: 52,8 cm Breite: 7,5 kg 70,4 cm Breite: 10,0 kg	1 Schublade	1 Schublade
	 52,8 cm breit 5105	 70,4 cm breit 5107
Preisgr. I II III IV		

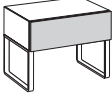
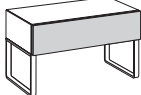
2 Raster Konsolen auf Metallgestell

2 Raster Konsolen auf Metallgestell in Strukturlack anthrazit 42,1 cm hoch 45,0 cm tief	1 Schublade	1 Schublade
	 52,8 cm breit 5405	 70,4 cm breit 5407
Preisgr. I II III IV		
Aufpreis für Metallgestell in Chrom hochglänzend	3001	3001

Rundkonsolen auf Metallgestell

Rundkonsolen auf Metallgestell in Strukturlack anthrazit 41,5 bzw. 49,9 cm hoch Ø 44,0 cm	1 Schublade	
	 41,5 cm hoch; Ø 44,0 cm 5505	 49,9 cm hoch; Ø 44,0 cm 5507
Preisgr. I II		
Aufpreis für Metallgestell in Chrom hochglänzend	3002	3002

Abdeckplatten

Abdeckplatten: siehe Seite 60

Konsolen

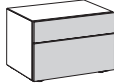
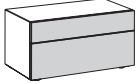
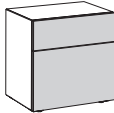
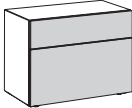
<p>2 Raster Konsolen 35,2 cm hoch (37,0 cm hoch inkl. 1,8 cm hohen Sockelverstellern), 45,0 cm tief</p>	2 Schubladen		2 Schubladen	
				
	52,8 cm breit		70,4 cm breit	
<p>3 Raster Konsolen 52,8 cm hoch (54,6 cm hoch inkl. 1,8 cm hohen Sockelverstellern), 45,0 cm tief</p>	2 Schubladen		2 Schubladen	
				
	52,8 cm breit		70,4 cm breit	
Preisgr.	5205		5207	
I				
II				
III				
IV				
Preisgr.	5305		5307	
I				
II				
III				
IV				

Hängebeschlagn

<p>Werden Elemente als Hängeelemente eingeplant, so ist ein Hängebeschlagn zu bestellen. Werden Elemente aufeinander gestapelt, so ist für das/die gestapelte(n) Element(e) nur dann ein Hängebeschlagn zu bestellen, wenn das gestapelte Element breiter als das bodenstehende Element ist bzw. versetzt gestapelt wird.</p>	für 52,8 cm Breite	für 70,4 cm Breite
	4528	4704

Metallgestelle und Abdeckplatten

Metallgestelle und Abdeckplatten siehe Seite 60-61

4 Raster Kommoden

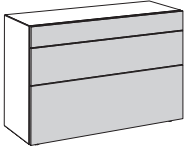
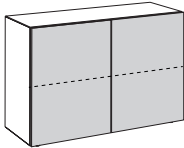
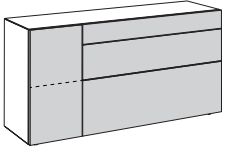
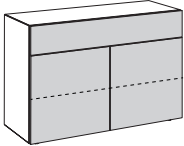
<p>4 Raster Kommoden 70,4 cm hoch (72,2 cm hoch inkl. 1,8 cm hohen Sockelverstellern), 45,0 cm oder 52,0 cm tief</p>	<p>3 Schubladen</p>  <p>105,6 cm breit</p>		<p>2 Türen mit 1 Mittelseite und 2 Einlegeböden</p>  <p>105,6 cm breit</p>		<p>1 Tür mit 1 Einlegeboden, 3 Schubladen</p>  <p>140,8 cm breit</p>			
	45,0 cm tief		52,0 cm tief		45,0 cm tief		52,0 cm tief	
	5045		5055		5046		5056	
	50471 50472		50571 50572					
<p>wie Abb. spiegelb. Preisgr. I II III IV</p>								
	<p>1 Schublade; 2 Türen mit 1 Mittelseite und 2 Einlegeböden</p>  <p>105,6 cm breit</p>							
	45,0 cm tief		52,0 cm tief					
	5044		5054					
<p>Preisgr. I II III IV</p>								

Hängebeschlag

<p>Werden Elemente als Hängeelemente eingeplant, so ist ein Hängebeschlag zu bestellen. Werden Elemente aufeinander gestapelt, so ist für das/die gestapelte(n) Element(e) nur dann ein Hängebeschlag zu bestellen, wenn das gestapelte Element breiter als das bodenstehende Element ist bzw. versetzt gestapelt wird.</p>	für 105,6 cm Breite	für 105,6 cm Breite	für 140,8 cm Breite
	4105	4105	4140

Metallgestelle und Abdeckplatten

Metallgestelle und Abdeckplatten siehe Seite 60-61

5 Raster Kommoden

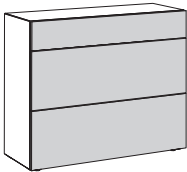
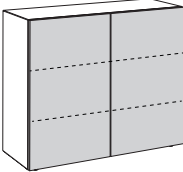
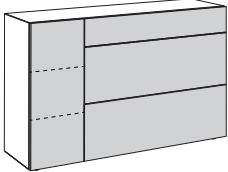
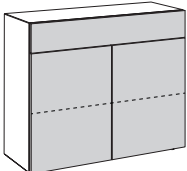
<p>5 Raster Kommoden 88,0 cm hoch (89,8 cm hoch inkl. 1,8 cm hohen Sockelverstellern), 45,0 cm oder 52,0 cm tief</p>	<p>3 Schubladen</p>  <p>105,6 cm breit</p>		<p>2 Türen mit 1 Mittelseite und 4 Einlegeböden</p>  <p>105,6 cm breit</p>		<p>1 Tür mit 2 Einlegeböden, 3 Schubladen</p>  <p>140,8 cm breit</p>	
	<p>wie Abb. spiegelb. Preisgr. I II III IV</p>	<p>45,0 cm tief</p> <p>5041</p>	<p>52,0 cm tief</p> <p>5051</p>	<p>45,0 cm tief</p> <p>5042</p>	<p>52,0 cm tief</p> <p>5052</p>	<p>45,0 cm tief</p> <p>50431 50432</p>
<p>1 Schublade; 2 Türen mit 1 Mittelseite und 2 Einlegeböden</p>  <p>105,6 cm breit</p>	<p>45,0 cm tief</p> <p>5048</p>		<p>52,0 cm tief</p> <p>5058</p>			
	<p>Preisgr. I II III IV</p>					



Hängebeschlagn

<p>Werden Elemente als Hängeelemente eingeplant, so ist ein Hängebeschlagn zu bestellen. Werden Elemente aufeinander gestapelt, so ist für das/die gestapelte(n) Element(e) nur dann ein Hängebeschlagn zu bestellen, wenn das gestapelte Element breiter als das bodenstehende Element ist bzw. versetzt gestapelt wird.</p>	für 105,6 cm Breite	für 105,6 cm Breite	für 140,8 cm Breite
	4105	4105	4140

Metallgestelle und Abdeckplatten



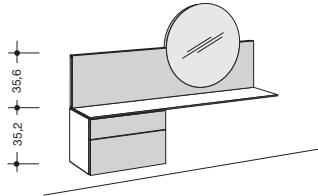





Metallgestelle und Abdeckplatten siehe Seite 60-61

Schreib-/Schminktisch

<p>Schreib-/Schminktisch als Hängeelement Gesamthöhe inkl. Spiegel: 100,8 cm; Glasbord 0,8 cm stark; 37,0 cm tief</p> <p>Rückwandpaneel und Glasbord in Strukturlack anthrazit</p> <p>Schreib-/Schminktisch wahlweise mit LED-Beleuchtung inkl. Schalter; Funkfernbedienung gegen Aufpreis möglich</p>	<p>2 Schubladen, 1 Spiegel</p>  <p>141,2 cm breit</p>		<p>Dieses Produkt enthält eine Lichtquelle der Energieeffizienzklasse E. 12 V.</p> 
	<p>wie Abb. spiegelb. Preisgr. I II III IV</p>	<p>50441 50442</p>	<p>8,5 W</p>

1 Raster Elemente











Zubehör und Beleuchtung:
siehe Seite 58-63

<p>1 Raster Elemente 17,6 cm hoch (19,4 cm hoch inkl. 1,8 cm hohen Sockelverstellern), 33,0 oder 45,0 cm tief</p> <p>Bei Einplanung als Hängeelemente oder gestapelte Elemente: Max. Belastung 15 kg pro Meter: 35,2 cm Breite: 5,0 kg 52,8 cm Breite: 7,5 kg 70,4 cm Breite: 10,0 kg 105,6 cm Breite: 15,0 kg</p>	1 Schublade								
									
	35,2 cm breit		52,8 cm breit		70,4 cm breit		105,6 cm breit		
	Preisgr. I II III IV	33,0 cm tief	45,0 cm tief	33,0 cm tief	45,0 cm tief	33,0 cm tief	45,0 cm tief	33,0 cm tief	45,0 cm tief
		13831	1381	15831	1581	17831	1781	110831	11081
		1 Klappe							
									
	35,2 cm breit		52,8 cm breit		70,4 cm breit		105,6 cm breit		
	Preisgr. I II III IV	Klappenanschlag unten		Klappenanschlag unten		Klappenanschlag unten		Klappenanschlag unten	
		33,0 cm tief	45,0 cm tief	33,0 cm tief	45,0 cm tief	33,0 cm tief	45,0 cm tief	33,0 cm tief	45,0 cm tief
13838		1388	15838	1588	17838	1788	109838	10988	

Hängebeschlagn

<p>Werden Elemente als Hängeelemente eingeplant, so ist ein Hängebeschlagn zu bestellen. Werden Elemente aufeinander gestapelt, so ist für das/die gestapelte(n) Element(e) nur dann ein Hängebeschlagn zu bestellen, wenn das gestapelte Element breiter als das bodenstehende Element ist bzw. versetzt gestapelt wird oder oberhalb eines offenen Glasfachs eingeplant wird.</p>	für 35,2 cm Breite	für 52,8 cm Breite	für 70,4 cm Breite	für 105,6 cm Breite
	4352	4528	4704	4105

2 Raster Elemente

<p>2 Raster Elemente 35,2 cm hoch (37,0 cm hoch inkl. 1,8 cm hohen Sockelverstellern), 33,0 oder 45,0 cm tief</p>	1 Tür										
	 L		 L								
	17,6 cm breit		35,2 cm breit								
	Preisgr. I II III IV	33,0 cm tief	45,0 cm tief	33,0 cm tief	45,0 cm tief						
		213311 L 213312 R	21311 L 21312 R	233311 L 233312 R	23311 L 23312 R						
	1 Schublade										
											
			35,2 cm breit		52,8 cm breit		70,4 cm breit		105,6 cm breit		
	Preisgr. I II III IV			33,0 cm tief	45,0 cm tief	33,0 cm tief	45,0 cm tief	33,0 cm tief	45,0 cm tief	33,0 cm tief	45,0 cm tief
				23831	2381	25831	2581	27831	2781	210831	21081
2 Schubladen											
											
		35,2 cm breit		52,8 cm breit		70,4 cm breit		105,6 cm breit			
Preisgr. I II III IV			33,0 cm tief	45,0 cm tief	33,0 cm tief	45,0 cm tief	33,0 cm tief	45,0 cm tief	33,0 cm tief	45,0 cm tief	
			23931	2391	25931	2591	27931	2791	210931	21091	

Bei Einplanung als Hängeelemente oder gestapelte Elemente:
Max. Belastung 15 kg pro Meter:
35,2 cm Breite: 5,0 kg
52,8 cm Breite: 7,5 kg
70,4 cm Breite: 10,0 kg
105,6 cm Breite: 15,0 kg

Hängebeschlag

<p>Werden Elemente als Hängeelemente eingeplant, so ist ein Hängebeschlag zu bestellen. Werden Elemente aufeinander gestapelt, so ist für das/die gestapelte(n) Element(e) nur dann ein Hängebeschlag zu bestellen, wenn das gestapelte Element breiter als das bodenstehende Element ist bzw. versetzt gestapelt wird.</p>	für 17,6 cm Breite	für 35,2 cm Breite	für 52,8 cm Breite	für 70,4 cm Breite	für 105,6 cm Breite
	4170	4352	4528	4704	4105

2 Raster offene Glasfächer

2 Raster offene Glasfächer
35,2 cm hoch
33,0 oder 45,0 cm tief



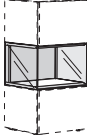
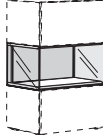
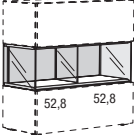
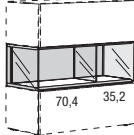
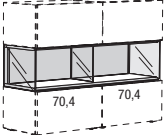
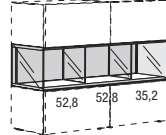
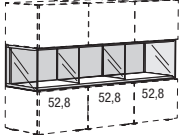
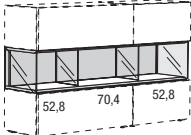
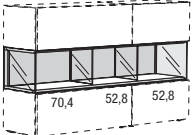
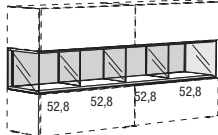
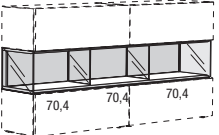

Oberhalb und unterhalb der offenen Glasfächer müssen weitere Elemente bzw. eine Abdeckplatte eingeplant werden. Elemente, die oberhalb der offenen Glasfächer eingeplant werden, müssen mit einem Hängebeslag befestigt werden.

Bitte die gewünschte Ausführung deutlich im Auftrag angeben!

									
		35,2 cm breit		52,8 cm breit		70,4 cm breit		105,6 cm breit	
Preisgr. I II III IV		33,0 cm tief	45,0 cm tief	33,0 cm tief	45,0 cm tief	33,0 cm tief	45,0 cm tief	33,0 cm tief	45,0 cm tief
		2395	2394	2595	2594	2795	2794	21095	21094
									
		105,6 cm breit		140,8 cm breit		140,8 cm breit		158,4 cm breit	
wie Abb. spiegelb. Preisgr. I II III IV		33,0 cm tief	45,0 cm tief	33,0 cm tief	45,0 cm tief	33,0 cm tief	45,0 cm tief	33,0 cm tief	45,0 cm tief
		210951 210952	210941 210942	21495	21494	214951 214952	214941 214942	21595	21594
									
		176,0 cm breit		176,0 cm breit		211,2 cm breit		211,2 cm breit	
wie Abb. spiegelb. Preisgr. I II III IV		33,0 cm tief	45,0 cm tief	33,0 cm tief	45,0 cm tief	33,0 cm tief	45,0 cm tief	33,0 cm tief	45,0 cm tief
		21795	21794	217951 217952	217941 217942	22195	22194	221951	221941

3 Raster Elemente

3 Raster Elemente
52,8 cm hoch
(54,6 cm hoch inkl. 1,8 cm
hohen Sockelverstellern),
33,0 oder 45,0 cm tief

		1 Tür							
									
		17,6 cm breit							
Preisgr. I II III IV		33,0 cm tief	45,0 cm tief						
		313311 L 313312 R	31311 L 31312 R						
		1 Schublade; 1 Klappe							
									
		35,2 cm breit		52,8 cm breit		70,4 cm breit		105,6 cm breit	
Preisgr. I II III IV		Klappenanschlag unten		Klappenanschlag unten		Klappenanschlag unten		Klappenanschlag unten	
		33,0 cm tief	45,0 cm tief	33,0 cm tief	45,0 cm tief	33,0 cm tief	45,0 cm tief	33,0 cm tief	45,0 cm tief
		33831	3381	35831	3581	37831	3781	309831	30981
		2 Schubladen							
									
		35,2 cm breit		52,8 cm breit		70,4 cm breit		105,6 cm breit	
Preisgr. I II III IV		33,0 cm tief	45,0 cm tief	33,0 cm tief	45,0 cm tief	33,0 cm tief	45,0 cm tief	33,0 cm tief	45,0 cm tief
		33931	3391	35931	3591	37931	3791	310931	31091
		1 Klappe; 1 Schublade							
									
		35,2 cm breit		52,8 cm breit		70,4 cm breit		105,6 cm breit	
Preisgr. I II III IV		Klappenanschlag unten		Klappenanschlag unten		Klappenanschlag unten		Klappenanschlag unten	
		33,0 cm tief	45,0 cm tief	33,0 cm tief	45,0 cm tief	33,0 cm tief	45,0 cm tief	33,0 cm tief	45,0 cm tief
		33631	3361	35631	3561	37631	3761	309631	30961

















Bei Einplanung als Hängeelemente oder gestapelte Elemente:
Max. Belastung 15 kg pro Meter:
35,2 cm Breite: 5,0 kg
52,8 cm Breite: 7,5 kg
70,4 cm Breite: 10,0 kg
105,6 cm Breite: 15,0 kg

Hängebeschlag

Werden Elemente als Hängeelemente eingeplant, so ist ein Hängebeschlag zu bestellen. Werden Elemente aufeinander gestapelt, so ist für das/die gestapelte(n) Element(e) nur dann ein Hängebeschlag zu bestellen, wenn das gestapelte Element breiter als das bodenstehende Element ist bzw. versetzt gestapelt wird.	für 17,6 cm Breite	für 35,2 cm Breite	für 52,8 cm Breite	für 70,4 cm Breite	für 105,6 cm Breite
	4170	4352	4528	4704	4105

4 Raster Elemente

Zubehör und Beleuchtung:
siehe Seite 58-63

<p>4 Raster Elemente 70,4 cm hoch (72,2 cm hoch inkl. 1,8 cm hohen Sockelverstellern), 33,0 oder 45,0 cm tief</p>	1 Tür					2 Türen					
											
	17,6 cm breit		35,2 cm breit		52,8 cm breit		70,4 cm breit		105,6 cm breit		
	Preisgr. I II III IV	33,0 cm tief	45,0 cm tief	33,0 cm tief	45,0 cm tief	33,0 cm tief	45,0 cm tief	33,0 cm tief	45,0 cm tief	33,0 cm tief	45,0 cm tief
		413311 L 413312 R	41311 L 41312 R	433311 L 433312 R	43311 L 43312 R	453311 L 453312 R	45311 L 45312 R	473311 L 473312 R	47311 L 47312 R	410331	41031
	2 Schubladen										
											
			35,2 cm breit		52,8 cm breit		70,4 cm breit		105,6 cm breit		
	Preisgr. I II III IV			33,0 cm tief	45,0 cm tief	33,0 cm tief	45,0 cm tief	33,0 cm tief	45,0 cm tief	33,0 cm tief	45,0 cm tief
				43831	4381	45831	4581	47831	4781	410831	41081
3 Schubladen											
											
		35,2 cm breit		52,8 cm breit		70,4 cm breit		105,6 cm breit			
Preisgr. I II III IV			33,0 cm tief	45,0 cm tief	33,0 cm tief	45,0 cm tief	33,0 cm tief	45,0 cm tief	33,0 cm tief	45,0 cm tief	
			43931	4391	45931	4591	47931	4791	410931	41091	
1 Glastür					2 Glastüren						
											
		35,2 cm breit		52,8 cm breit		70,4 cm breit		105,6 cm breit			
Preisgr. I II III IV			33,0 cm tief	45,0 cm tief	33,0 cm tief	45,0 cm tief	33,0 cm tief	45,0 cm tief	33,0 cm tief	45,0 cm tief	
			434311 L 434312 R	43411 L 43412 R	454311 L 454312 R	45411 L 45412 R	474311 L 474312 R	47411 L 47412 R	410431	41041	

Bei Einplanung als Hängeelemente oder gestapelte Elemente:
Max. Belastung je Element: 40 kg

Hängebeschlagn

<p>Werden Elemente als Hängeelemente eingeplant, so ist ein Hängebeschlagn zu bestellen. Werden Elemente aufeinander gestapelt, so ist für das/die gestapelte(n) Element(e) nur dann ein Hängebeschlagn zu bestellen, wenn das gestapelte Element breiter als das bodenstehende Element ist bzw. versetzt gestapelt wird.</p>	für 17,6 cm Breite	für 35,2 cm Breite	für 52,8 cm Breite	für 70,4 cm Breite	für 105,6 cm Breite
	4170	4352	4528	4704	4105



L/R = Türanschlag links/rechts

D - B1 7. 2023

Schlafen: NEO

6 Raster Elemente

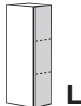
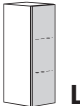
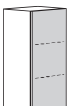
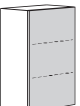
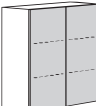
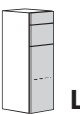
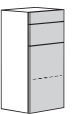
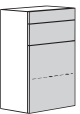
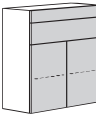
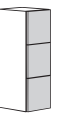
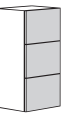
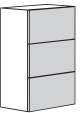
Zubehör und Beleuchtung:
siehe Seite 58-63

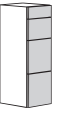
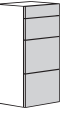
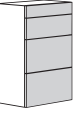
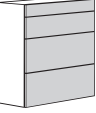
6 Raster Elemente 105,6 cm hoch (107,4 cm hoch inkl. 1,8 cm hohen Sockelverstellern), 33,0 oder 45,0 cm tief	1 Tür				2 Türen						
											
	17,6 cm breit		35,2 cm breit		52,8 cm breit		70,4 cm breit		105,6 cm breit		
	Preisgr. I II III IV	33,0 cm tief	45,0 cm tief	33,0 cm tief	45,0 cm tief	33,0 cm tief	45,0 cm tief	33,0 cm tief	45,0 cm tief	33,0 cm tief	45,0 cm tief
		613311 L 613312 R	61311 L 61312 R	632311 L 632312 R	63211 L 63212 R	652311 L 652312 R	65211 L 65212 R	672311 L 672312 R	67211 L 67212 R	610231	61021
	2 Schubladen; 1 Tür				2 Schubladen; 2 Türen						
											
	35,2 cm breit		52,8 cm breit		70,4 cm breit		105,6 cm breit				
	Preisgr. I II III IV			33,0 cm tief	45,0 cm tief	33,0 cm tief	45,0 cm tief	33,0 cm tief	45,0 cm tief	33,0 cm tief	45,0 cm tief
				634311 L 634312 R	63411 L 63412 R	654311 L 654312 R	65411 L 65412 R	674311 L 674312 R	67411 L 67412 R	610431	61041
3 Schubladen											
											
35,2 cm breit		52,8 cm breit		70,4 cm breit		105,6 cm breit					
Preisgr. I II III IV			33,0 cm tief	45,0 cm tief	33,0 cm tief	45,0 cm tief	33,0 cm tief	45,0 cm tief	33,0 cm tief	45,0 cm tief	
			63631	6361	65631	6561	67631	6761	610631	61061	
4 Schubladen											
											
35,2 cm breit		52,8 cm breit		70,4 cm breit		105,6 cm breit					
Preisgr. I II III IV			33,0 cm tief	45,0 cm tief	33,0 cm tief	45,0 cm tief	33,0 cm tief	45,0 cm tief	33,0 cm tief	45,0 cm tief	
			63731	6371	65731	6571	67731	6771	610731	61071	

Bei Einplanung als Hängeelemente oder gestapelte Elemente:
Max. Belastung je Element: 40 kg

Hängebeschlag

Werden Elemente als Hängeelemente eingeplant, so ist ein Hängebeschlag zu bestellen. Werden Elemente aufeinander gestapelt, so ist für das/die gestapelte(n) Element(e) nur dann ein Hängebeschlag zu bestellen, wenn das gestapelte Element breiter als das bodenstehende Element ist bzw. versetzt gestapelt wird.	für 17,6 cm Breite	für 35,2 cm Breite	für 52,8 cm Breite	für 70,4 cm Breite	für 105,6 cm Breite
	4170	4352	4528	4704	4105

L/R = Türanschlag links/rechts

D - B1 7.2023







Schlafen: NEO

Montagehinweise für Hängeelemente:
Beachten Sie bitte hierzu unbedingt die
Informationen und Hinweise im Kapitel
„Wandbeschaffenheit“!

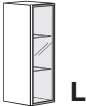
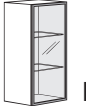
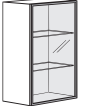
3
4

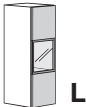
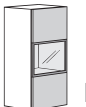
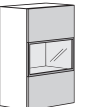
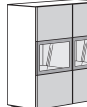
6 Raster Elemente

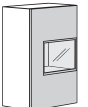
NEO



<p>6 Raster Elemente 105,6 cm hoch (107,4 cm hoch inkl. 1,8 cm hohen Sockelverstellern), 33,0 oder 45,0 cm tief</p>	1 Glastür				2 Glastüren				
									
	35,2 cm breit		52,8 cm breit		70,4 cm breit		105,6 cm breit		
	Preisgr. I II III IV	33,0 cm tief	45,0 cm tief	33,0 cm tief	45,0 cm tief	33,0 cm tief	45,0 cm tief	33,0 cm tief	45,0 cm tief
		635341 L 635342 R	63541 L 63542 R	655341 L 655342 R	65541 L 65542 R	675341 L 675342 R	67541 L 67542 R	610534	61054
	1 Tür/Glastür				2 Türen/Glastüren				
									
	35,2 cm breit		52,8 cm breit		70,4 cm breit		105,6 cm breit		
Preisgr. I II III IV	33,0 cm tief	45,0 cm tief	33,0 cm tief	45,0 cm tief	33,0 cm tief	45,0 cm tief	33,0 cm tief	45,0 cm tief	
	633341 L 633342 R	63341 L 63342 R	653341 L 653342 R	65341 L 65342 R	673341 L 673342 R	67341 L 67342 R	610334	61034	
1 Tür/Glastür				2 Türen/Glastüren					
									
		52,8 cm breit		70,4 cm breit		105,6 cm breit			
wie Abb. (L) spiegelb. (R) Preisgr. I II III IV			33,0 cm tief	45,0 cm tief	33,0 cm tief	45,0 cm tief	33,0 cm tief	45,0 cm tief	
			654341 L 654342 R	65441 L 65442 R	674341 L 674342 R	67441 L 67442 R	610434	61044	
Bei Einplanung als Hängeelemente oder gestapelte Elemente: Max. Belastung je Element: 40 kg									

Hängebeschlagn

<p>Werden Elemente als Hängeelemente eingeplant, so ist ein Hängebeschlagn zu bestellen. Werden Elemente aufeinander gestapelt, so ist für das/die gestapelte(n) Element(e) nur dann ein Hängebeschlagn zu bestellen, wenn das gestapelte Element breiter als das bodenstehende Element ist bzw. versetzt gestapelt wird oder oberhalb eines offenen Glasfachs eingeplant wird.</p>	für 35,2 cm Breite	für 52,8 cm Breite	für 70,4 cm Breite	für 105,6 cm Breite
	4352	4528	4704	4105

8 Raster Elemente

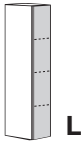
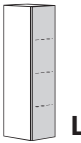
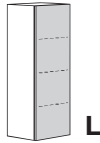
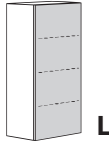
Zubehör und Beleuchtung:
siehe Seite 58-63

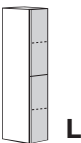
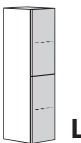
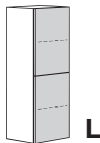
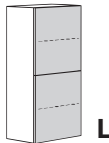
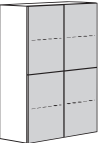
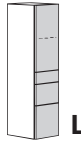
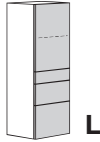
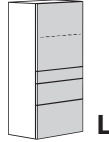
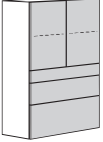
8 Raster Elemente 140,8 cm hoch (142,6 cm hoch inkl. 1,8 cm hohen Sockelverstellern), 33,0 oder 45,0 cm tief	1 Tür				2 Türen						
											
	17,6 cm breit		35,2 cm breit		52,8 cm breit		70,4 cm breit		105,6 cm breit		
	Preisgr. I II III IV	33,0 cm tief	45,0 cm tief	33,0 cm tief	45,0 cm tief	33,0 cm tief	45,0 cm tief	33,0 cm tief	45,0 cm tief	33,0 cm tief	45,0 cm tief
		813311 L 813312 R	81311 L 81312 R	832311 L 832312 R	83211 L 83212 R	852311 L 852312 R	85211 L 85212 R	872311 L 872312 R	87211 L 87212 R	810231	81021
	2 Türen				4 Türen						
											
	17,6 cm breit		35,2 cm breit		52,8 cm breit		70,4 cm breit		105,6 cm breit		
	Preisgr. I II III IV	33,0 cm tief	45,0 cm tief	33,0 cm tief	45,0 cm tief	33,0 cm tief	45,0 cm tief	33,0 cm tief	45,0 cm tief	33,0 cm tief	45,0 cm tief
		814311 L 814312 R	81411 L 81412 R	833311 L 833312 R	83311 L 83312 R	853311 L 853312 R	85311 L 85312 R	873311 L 873312 R	87311 L 87312 R	810331	81031
1 Tür; 3 Schubladen				2 Türen; 3 Schubladen							
											
		35,2 cm breit		52,8 cm breit		70,4 cm breit		105,6 cm breit			
Preisgr. I II III IV			33,0 cm tief	45,0 cm tief	33,0 cm tief	45,0 cm tief	33,0 cm tief	45,0 cm tief	33,0 cm tief	45,0 cm tief	
			834311 L 834312 R	83411 L 83412 R	854311 L 854312 R	85411 L 85412 R	874311 L 874312 R	87411 L 87412 R	810431	81041	

Bei Einplanung als Hängeelemente oder gestapelte Elemente:
Max. Belastung je Element: 40 kg

Hängebeschlagn

Werden Elemente als Hängeelemente eingeplant, so ist ein Hängebeschlagn zu bestellen. Werden Elemente aufeinander gestapelt, so ist für das/die gestapelte(n) Element(e) nur dann ein Hängebeschlagn zu bestellen, wenn das gestapelte Element breiter als das bodenstehende Element ist bzw. versetzt gestapelt wird.	für 17,6 cm Breite	für 35,2 cm Breite	für 52,8 cm Breite	für 70,4 cm Breite	für 105,6 cm Breite
	4170	4352	4528	4704	4105

L/R = Türanschlag links/rechts



D - B1 7. 2023

Schlafen: NEO

8 Raster Elemente

Zubehör und Beleuchtung:
siehe Seite 58-63

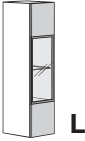
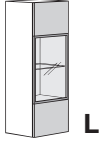
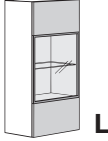
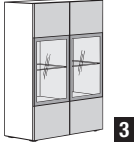
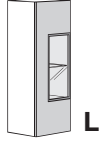
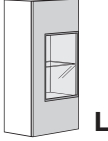
8 Raster Elemente
140,8 cm hoch
(142,6 cm hoch inkl. 1,8 cm hohen Sockelverstellern),
33,0 oder 45,0 cm tief

		1 Tür/Glastür				2 Türen/Glastüren			
									
		35,2 cm breit		52,8 cm breit		70,4 cm breit		105,6 cm breit	
Preisgr. I II III IV		33,0 cm tief	45,0 cm tief	33,0 cm tief	45,0 cm tief	33,0 cm tief	45,0 cm tief	33,0 cm tief	45,0 cm tief
		833341 L 833342 R	83341 L 83342 R	853341 L 853342 R	85341 L 85342 R	873341 L 873342 R	87341 L 87342 R	810334	81034
		1 Tür/Glastür				2 Türen/Glastüren			
									
		52,8 cm breit		70,4 cm breit		105,6 cm breit			
Preisgr. I II III IV				33,0 cm tief	45,0 cm tief	33,0 cm tief	45,0 cm tief	33,0 cm tief	45,0 cm tief
				854341 L 854342 R	85441 L 85442 R	874341 L 874342 R	87441 L 87442 R	810434	81044

Bei Einplanung als Hängeelemente oder gestapelte Elemente:
Max. Belastung je Element: 40 kg

Hängebeschlagn

Werden Elemente als Hängeelemente eingeplant, so ist ein Hängebeschlagn zu bestellen. Werden Elemente aufeinander gestapelt, so ist für das/die gestapelte(n) Element(e) nur dann ein Hängebeschlagn zu bestellen, wenn das gestapelte Element breiter als das bodenstehende Element ist bzw. versetzt gestapelt wird oder oberhalb eines offenen Glasfachs eingeplant wird.	für 35,2 cm Breite	für 52,8 cm Breite	für 70,4 cm Breite	für 105,6 cm Breite
	4352	4528	4704	4105

Auslieferungshinweise:
Beachten Sie bitte hierzu die
Informationen auf den Pro-
grammeinführungsseiten.







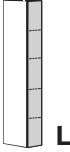

Montagehinweise für Hängeelemente:
Beachten Sie bitte hierzu unbedingt die
Informationen und Hinweise im Kapitel
„Wandbeschaffenheit“!

10 Raster Elemente

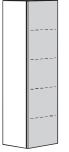
NEO

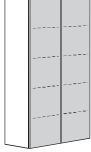
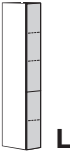
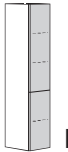
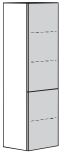
10 Raster Elemente
176,0 cm hoch
(177,8 cm hoch inkl. 1,8 cm
hohen Sockelverstellern),
33,0 oder 45,0 cm tief

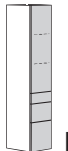
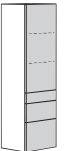
Bei Einplanung als Hängeelemente oder
gestapelte Elemente:
Max. Belastung je Element: 40 kg

		1 Tür				2 Türen					
											
		17,6 cm breit		35,2 cm breit		52,8 cm breit		70,4 cm breit		105,6 cm breit	
Preisgr. I II III IV	33,0 cm tief	45,0 cm tief	33,0 cm tief	45,0 cm tief	33,0 cm tief	45,0 cm tief	33,0 cm tief	45,0 cm tief	33,0 cm tief	45,0 cm tief	
	1013311 L 1013312 R	101311 L 101312 R	1032311 L 1032312 R	103211 L 103212 R	1052311 L 1052312 R	105211 L 105212 R	1072311 L 1072312 R	107211 L 107212 R	1010231	101021	
		2 Türen				4 Türen					
											
		17,6 cm breit		35,2 cm breit		52,8 cm breit		70,4 cm breit		105,6 cm breit	
Preisgr. I II III IV	33,0 cm tief	45,0 cm tief	33,0 cm tief	45,0 cm tief	33,0 cm tief	45,0 cm tief	33,0 cm tief	45,0 cm tief	33,0 cm tief	45,0 cm tief	
	1014311 L 1014312 R	101411 L 101412 R	1033311 L 1033312 R	103311 L 103312 R	1053311 L 1053312 R	105311 L 105312 R	1073311 L 1073312 R	107311 L 107312 R	1010331	101031	
		1 Tür; 3 Schubladen				2 Türen; 3 Schubladen					
											
		35,2 cm breit		52,8 cm breit		70,4 cm breit		105,6 cm breit			
Preisgr. I II III IV		33,0 cm tief	45,0 cm tief	33,0 cm tief	45,0 cm tief	33,0 cm tief	45,0 cm tief	33,0 cm tief	45,0 cm tief	33,0 cm tief	45,0 cm tief
			1034311 L 1034312 R	103411 L 103412 R	1054311 L 1054312 R	105411 L 105412 R	1074311 L 1074312 R	107411 L 107412 R	1010431	101041	

Hängebeschlagn

Werden Elemente als Hängeelemente eingeplant, so ist ein Hängebeschlag zu bestellen. Werden Elemente aufeinander gestapelt, so ist für das/die gestapelte(n) Element(e) nur dann ein Hängebeschlag zu bestellen, wenn das gestapelte Element breiter als das bodenstehende Element ist bzw. versetzt gestapelt wird.	für 17,6 cm Breite	für 35,2 cm Breite	für 52,8 cm Breite	für 70,4 cm Breite	für 105,6 cm Breite
	4170	4352	4528	4704	4105

2 Raster Lowboards

Zubehör: siehe Seite 48-49

2 Raster Lowboards
35,2 cm hoch
(37,0 cm hoch inkl. 1,8 cm hohen Sockelverstellern),
33,0; 45,0 oder 52,0 cm tief

inkl. Kabeldurchlass mittig in Rückwand hinter Klappe pro Fach

52,0 cm tiefe Lowboards sind nicht als Hängeelemente einplanbar!

		1 Schublade			2 Schubladen			1 Schublade; 1 stoffbespannte Klappe					
		105,6 cm breit			140,8 cm breit			176,0 cm breit					
		33,0 cm tief	45,0 cm tief	52,0 cm tief	33,0 cm tief	45,0 cm tief	52,0 cm tief	33,0 cm tief	45,0 cm tief	52,0 cm tief			
wie Abb. spiegeln. Preisgr. I II III IV		204131	20411	20511	244131	24411	24511	273161 273162	274161 274162	275161 275162			
		2 Schubladen			1 Schublade; 1 Klappe			2 Schubladen; 1 Klappe					
		105,6 cm breit			140,8 cm breit			176,0 cm breit			176,0 cm breit		
		33,0 cm tief	45,0 cm tief	52,0 cm tief	33,0 cm tief	45,0 cm tief	52,0 cm tief	33,0 cm tief	45,0 cm tief	52,0 cm tief	33,0 cm tief	45,0 cm tief	52,0 cm tief
wie Abb. spiegeln. Preisgr. I II III IV		204331	20431	20531	2442381 2442382	244281 244282	245281 245282	273171 273172	274171 274172	275171 275172	273181 273182	274181 274182	275181 275182
		1 Klappe											
		105,6 cm breit			140,8 cm breit			176,0 cm breit					
		33,0 cm tief	45,0 cm tief	52,0 cm tief	33,0 cm tief	45,0 cm tief	52,0 cm tief	33,0 cm tief	45,0 cm tief	52,0 cm tief			
Preisgr. I II III IV		20318	20418	20518	244138	24418	24518	27318	27418	27518			
		4 Schubladen			2 Klappen								
					140,8 cm breit			176,0 cm breit			176,0 cm breit		
					33,0 cm tief	45,0 cm tief	52,0 cm tief	33,0 cm tief	45,0 cm tief	52,0 cm tief	33,0 cm tief	45,0 cm tief	52,0 cm tief
Bei Einplanung als Hängeelemente oder gestapelte Elemente: Max. Belastung 15 kg pro Meter: 105,6 cm Breite: 15,0 kg 140,8 cm Breite: 20,0 kg 176,0 cm Breite: 25,0 kg 211,2 cm Breite: 30,0 kg 246,4 cm Breite: 30,0 kg wie Abb. spiegeln. Preisgr. I II III IV					244231	24421	24521	273211 273212	274211 274212	275211 275212	273191 273192	274191 274192	275191 275192

Hängebeschlagn

Werden Elemente als Hängeelemente eingeplant, so ist ein Hängebeschlagn zu bestellen. Werden Elemente aufeinander gestapelt, so ist für das/die gestapelte(n) Element(e)n nur dann ein Hängebeschlagn zu bestellen, wenn das gestapelte Element breiter als das bodenstehende Element ist bzw. versetzt gestapelt wird.	für 105,6 cm Breite		für 140,8 cm Breite		für 176,0 cm Breite		für 176,0 cm Breite	
		4105		4140		4176		4176

Metallgestelle und Abdeckplatten

Metallgestelle und Abdeckplatten siehe Seite 60-61

Montagehinweise für Hängeelemente:
Beachten Sie bitte hierzu unbedingt die
Informationen und Hinweise im Kapitel
„Wandbeschaffenheit“!

3
4

1 Schublade; 1 stoffbespannte Klappe; 1 Klappe

1 Schublade; 1 offenes Fach; 1 Schublade

1 Schublade; 1 offenes Fach; 1 Klappe

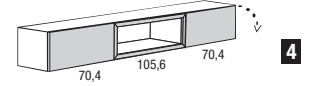
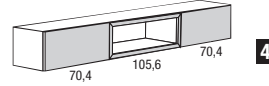
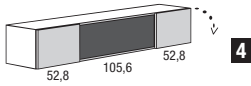

211,2 cm breit

246,4 cm breit

246,4 cm breit

33,0 cm tief 45,0 cm tief 52,0 cm tief

33,0 cm tief 45,0 cm tief 52,0 cm tief

33,0 cm tief 45,0 cm tief 52,0 cm tief

213161
213162

214161
214162

215161
215162

23332

23432

23532

233321
233322

234321
234322

235321
235322

1 Schublade; 1 Klappe

2 Schubladen; 1 Klappe

1 Schublade; 1 Klappe

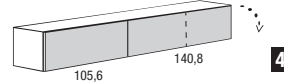
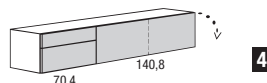
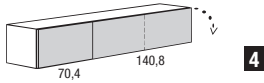

211,2 cm breit

211,2 cm breit

246,4 cm breit

33,0 cm tief 45,0 cm tief 52,0 cm tief

33,0 cm tief 45,0 cm tief 52,0 cm tief

33,0 cm tief 45,0 cm tief 52,0 cm tief

2143311
2143312

214311
214312

215311
215312

2144311
2144312

214411
214412

215411
215412

2343311
2343312

234311
234312

235311
235312

1 Klappe

1 Klappe

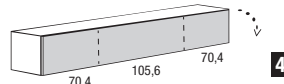
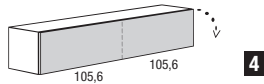

211,2 cm breit

246,4 cm breit

33,0 cm tief 45,0 cm tief 52,0 cm tief

33,0 cm tief 45,0 cm tief 52,0 cm tief

21318

21418

21518

23318

23418

23518

4 Schubladen

2 Klappen

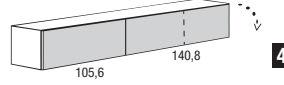
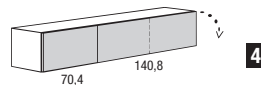
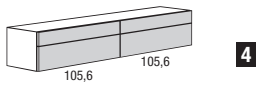

211,2 cm breit

211,2 cm breit

246,4 cm breit

33,0 cm tief 45,0 cm tief 52,0 cm tief

33,0 cm tief 45,0 cm tief 52,0 cm tief

33,0 cm tief 45,0 cm tief 52,0 cm tief

21321

21421

21521

2143381
2143382

214381
214382

215381
215382

233331
233332

234331
234332

235331
235332

für 211,2 cm Breite

für 211,2 cm Breite

für 246,4 cm Breite

für 246,4 cm Breite

4211

4211

4246

4246

3 Raster Lowboards

Zubehör: siehe Seite 48-49

3 Raster Lowboards
 52,8 cm hoch
 (54,6 cm hoch inkl. 1,8 cm hohen Sockelverstellern),
45,0 cm oder 52,0 cm tief

inkl. Kabeldurchlass mittig in Rückwand hinter Klappe pro Fach

52,0 cm tiefe Lowboards sind nicht als Hängeelemente einplanbar!

Bei Einplanung als Hängeelemente oder gestapelte Elemente:
 Max. Belastung 15 kg pro Meter:
 105,6 cm Breite: 15,0 kg
 140,8 cm Breite: 20,0 kg
 176,0 cm Breite: 25,0 kg
 211,2 cm Breite: 30,0 kg
 246,4 cm Breite: 30,0 kg

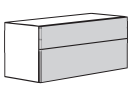
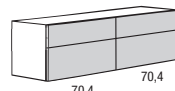
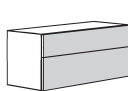
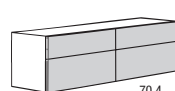
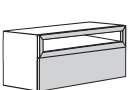
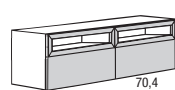
		2 Schubladen		4 Schubladen	
					
		105,6 cm breit		140,8 cm breit	
wie Abb. spiegelb. Preisgr. I II III IV	45,0 cm tief	52,0 cm tief	45,0 cm tief	52,0 cm tief	
	30451	30551	34451	34551	
	1 Klappe; 1 Schublade		2 Klappen; 2 Schubladen		
					
		105,6 cm breit		140,8 cm breit	
wie Abb. spiegelb. Preisgr. I II III IV	45,0 cm tief	52,0 cm tief	45,0 cm tief	52,0 cm tief	
	30461	30561	34461	34561	
	1 offenes Fach; 1 Schublade		2 offene Fächer; 2 Schubladen		
					
		105,6 cm breit		140,8 cm breit	
wie Abb. spiegelb. Preisgr. I II III IV	45,0 cm tief	52,0 cm tief	45,0 cm tief	52,0 cm tief	
	30471	30571	34471	34571	

Hängebeschlag

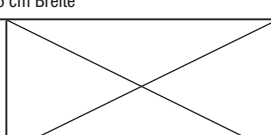
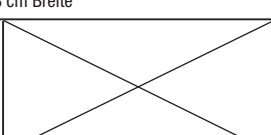
Werden Elemente als Hängeelemente eingeplant, so ist ein Hängebeschlag zu bestellen. Werden Elemente aufeinander gestapelt, so ist für das/die gestapelte(n) Element(e) nur dann ein Hängebeschlag zu bestellen, wenn das gestapelte Element breiter als das bodenstehende Element ist bzw. versetzt gestapelt wird.	für 105,6 cm Breite		für 140,8 cm Breite	
	4105		4140	

Metallgestelle und Abdeckplatten

Metallgestelle und Abdeckplatten siehe Seite 60-61

Montagehinweise für Hängeelemente:
 Beachten Sie bitte hierzu unbedingt die
 Informationen und Hinweise im Kapitel
 „Wandbeschaffenheit“!

3

4

4 Schubladen

6 Schubladen

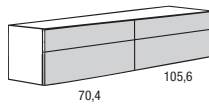

4

176,0 cm breit

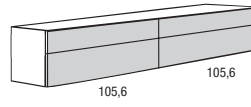

4

211,2 cm breit

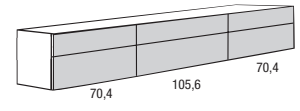

4

246,4 cm breit

45,0 cm tief	52,0 cm tief	45,0 cm tief	52,0 cm tief	45,0 cm tief	52,0 cm tief
374251 374252	375251 375252	31451	31551	32451	32551

2 Klappen; 2 Schubladen

2 Schubladen; 1 Klappe, 1 Schublade; 2 Schubladen

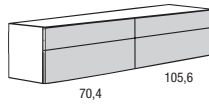

4

176,0 cm breit

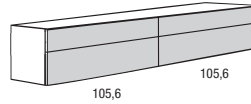

4

211,2 cm breit

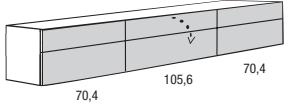

4

246,4 cm breit

45,0 cm tief	52,0 cm tief	45,0 cm tief	52,0 cm tief	45,0 cm tief	52,0 cm tief
374261 374262	375261 375262	31461	31561	32461	32561

2 offene Fächer; 2 Schubladen

2 Schubladen; 1 offenes Fach, 1 Schublade; 2 Schubladen

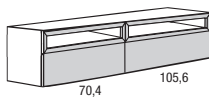

4

176,0 cm breit

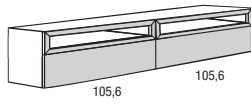

4

211,2 cm breit

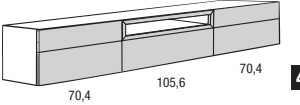

4

246,4 cm breit

45,0 cm tief	52,0 cm tief	45,0 cm tief	52,0 cm tief	45,0 cm tief	52,0 cm tief
374271 374272	375271 375272	31471	31571	32471	32571

für 176,0 cm Breite

für 211,2 cm Breite

für 246,4 cm Breite

4176

4211

4246

Media-Zubehör für Lowboards

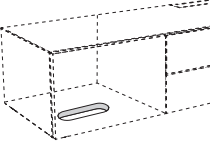
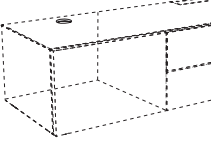
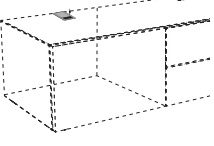
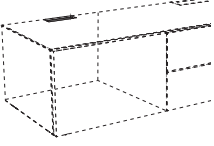
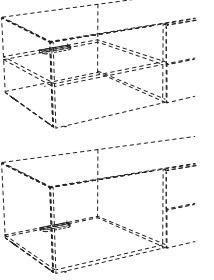
 <p>Subwoofer-Bodenausschnitt Bodenausschnitt 12 x 23,2 cm Durch den Bodenausschnitt dringen die Töne des Subwoofers ohne Behinderung aus dem Lowboard nach aussen. Die exakte Position im Korpus wird werksseitig festgelegt und kann nicht verändert werden.</p>	<p>14</p>
 <p>Kabeldurchlass K1 silberfarbig; Ø 8,0 cm Es besteht die Möglichkeit eines Kabeldurchlasses in dem Abschlussboden der Lowboards. Der Kabeldurchlass ist im hinteren Bereich des Abschlussbodens möglich. Position mittig vom Fach, Mitte der Bohrung von der Hinterkante des Elementes: 10,0 cm.</p> <p>Werden Medien-Paneele auf ein Lowboard eingeplant, bitte die exakte Position des Kabeldurchlasses im Auftrag angeben.</p>	<p>K1</p>
 <p>Kabeldurchlass K7 silberfarbig; 7,0 x 12,0 cm Es besteht die Möglichkeit eines Kabeldurchlasses in dem Abschlussboden der Lowboards. Position mittig vom Fach, bündig an der Hinterkante des Elementes.</p> <p>Werden Medien-Paneele auf ein Lowboard eingeplant, bitte die exakte Position des Kabeldurchlasses im Auftrag angeben.</p>	<p>K7</p>
 <p>Kabeldurchlass K8 silberfarbig; 12,8 x 3,2 cm Es besteht die Möglichkeit eines Kabeldurchlasses in dem Abschlussboden der Lowboards. Der Kabeldurchlass ist an der Hinterkante des Abschlussbodens möglich. Position mittig vom Fach.</p> <p>Werden Medien-Paneele auf ein Lowboard eingeplant, bitte die exakte Position des Kabeldurchlasses im Auftrag angeben.</p> <p>Der Kabeldurchlass K8 kann nicht oberhalb eines offenen Fachs eingeplant werden.</p>	<p>K8</p>
 <p>Kabeldurchlass K9 13,0 x 1,6 cm Es besteht die Möglichkeit eines Kabeldurchlasses in einem Einlegeboden oder im unteren Abschlussboden. Der Kabeldurchlass ist an der Hinterkante des Einlegebodens bzw. an der Hinterkante des unteren Abschlussbodens hinter der Rückwand möglich. Position mittig vom Fach.</p>	<p>K9</p>



4 Raster Sideboards

Zubehör und Beleuchtung:
siehe Seite 58-63

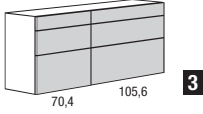
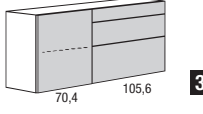
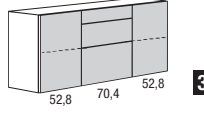
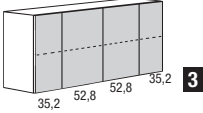
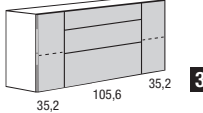
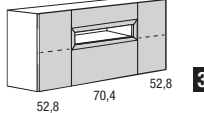
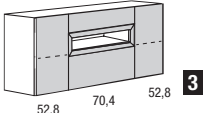
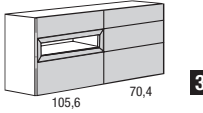
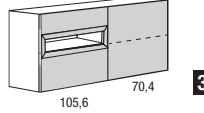
<p>4 Raster Sideboards 70,4 cm hoch (72,2 cm hoch inkl. 1,8 cm hohen Sockelverstellern), 45,0 oder 52,0 cm tief</p>	6 Schubladen		1 Tür; 3 Schubladen		1 Tür; 3 Schubladen; 1 Tür		
							
	176,0 cm breit		176,0 cm breit		176,0 cm breit		
		45,0 cm tief	52,0 cm tief	45,0 cm tief	52,0 cm tief	45,0 cm tief	52,0 cm tief
	wie Abb. spiegelb.	417121 417122	417111 417112	417221 417222	417211 417212	41732	41731
	Preisgr.						
	I						
	II						
	III						
	IV						
4 Türen		1 Tür; 3 Schubladen; 1 Tür		1 Tür; 2 Schubladen, 1 offenes Fach; 1 Tür			
							
176,0 cm breit		176,0 cm breit		176,0 cm breit			
	45,0 cm tief	52,0 cm tief	45,0 cm tief	52,0 cm tief	45,0 cm tief	52,0 cm tief	
Preisgr.	41742	41741	41752	41751	41762	41761	
I							
II							
III							
IV							
1 Tür; 2 Schubladen, 1 offenes Fach; 1 Tür		2 Schubladen, 1 offenes Fach; 3 Schubladen		2 Schubladen, 1 offenes Fach; 1 Tür			
							
176,0 cm breit		176,0 cm breit		176,0 cm breit			
	45,0 cm tief	52,0 cm tief	45,0 cm tief	52,0 cm tief	45,0 cm tief	52,0 cm tief	
wie Abb. spiegelb.	41772	41771	417721 417722	417711 417712	417421 417422	417411 417412	
Preisgr.							
I							
II							
III							
IV							

Bei Einplanung als Hängeelemente oder gestapelte Elemente:
Max. Belastung je Element: 40 kg

Hängebeschlag

<p>Werden Elemente als Hängeelemente eingeplant, so ist ein Hängebeschlag zu bestellen. Werden Elemente aufeinander gestapelt, so ist für das/die gestapelte(n) Element(e) nur dann ein Hängebeschlag zu bestellen, wenn das gestapelte Element breiter als das bodenstehende Element ist bzw. versetzt gestapelt wird.</p>	für 176,0 cm Breite
	4176

Metallgestelle und Abdeckplatten

Metallgestelle und Abdeckplatten siehe Seite 60-61

4 Raster Sideboards

Zubehör und Beleuchtung:
siehe Seite 58-63

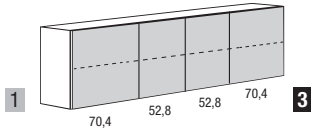
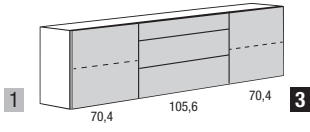
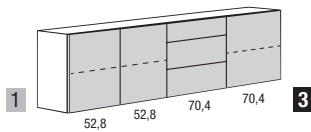
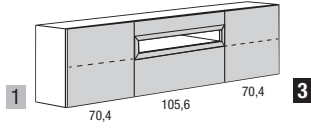
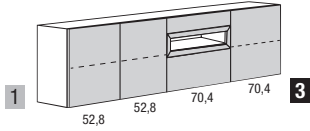
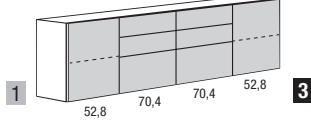
<p>4 Raster Sideboards 70,4 cm hoch (72,2 cm hoch inkl. 1,8 cm hohen Sockelverstellern), 45,0 oder 52,0 cm tief</p>	4 Türen		1 Tür; 3 Schubladen; 1 Tür		2 Türen; 3 Schubladen; 1 Tür		
							
	246,4 cm breit		246,4 cm breit		246,4 cm breit		
		45,0 cm tief	52,0 cm tief	45,0 cm tief	52,0 cm tief	45,0 cm tief	52,0 cm tief
	wie Abb. spiegelb.	42442	42441	42452	42451	424521 424522	424511 424512
	Preisgr.						
	I						
	II						
	III						
	IV						
1 Tür; 2 Schubladen, 1 offenes Fach; 1 Tür		2 Türen; 2 Schubladen, 1 offenes Fach; 1 Tür		1 Tür; 6 Schubladen; 1 Tür			
							
246,4 cm breit		246,4 cm breit		246,4 cm breit			
	45,0 cm tief	52,0 cm tief	45,0 cm tief	52,0 cm tief	45,0 cm tief	52,0 cm tief	
wie Abb. spiegelb.	42462	42461	424621 424622	424611 424612	42472	42471	
Preisgr.							
I							
II							
III							
IV							
<p>Bei Einplanung als Hängeelemente oder gestapelte Elemente: Max. Belastung je Element: 40 kg</p>							

Hängebeschlag

<p>Werden Elemente als Hängeelemente eingeplant, so ist ein Hängebeschlag zu bestellen. Werden Elemente aufeinander gestapelt, so ist für das/die gestapelte(n) Element(e) nur dann ein Hängebeschlag zu bestellen, wenn das gestapelte Element breiter als das bodenstehende Element ist bzw. versetzt gestapelt wird.</p>	für 246,4 cm Breite
	4246

Metallgestelle und Abdeckplatten

Metallgestelle und Abdeckplatten siehe Seite 60-61
--

6 Raster Highboards

Zubehör und Beleuchtung:
siehe Seite 58-63

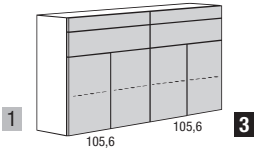
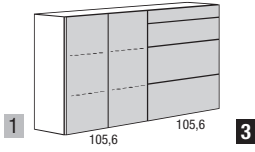
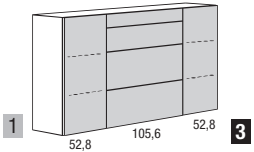
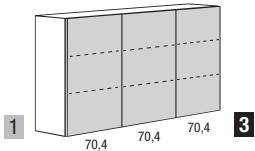
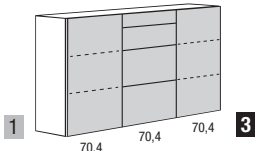
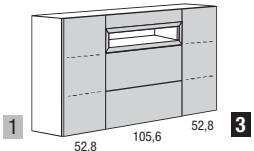
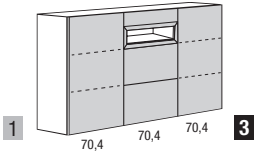
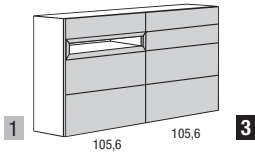
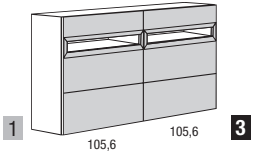
<p>6 Raster Highboards 105,6 cm hoch (107,4 cm hoch inkl. 1,8 cm hohen Sockelverstellern), 45,0 oder 52,0 cm tief</p>	4 Schubladen; 4 Türen		2 Türen; 4 Schubladen		1 Tür; 4 Schubladen; 1 Tür																			
																								
	211,2 cm breit		211,2 cm breit		211,2 cm breit																			
	45,0 cm tief		52,0 cm tief		45,0 cm tief		52,0 cm tief																	
	wie Abb. spiegelnb.	62112		62111		621221 621222		621211 621212		62132		62131												
	Preisgr.	I II III IV		I II III IV		I II III IV		I II III IV		I II III IV		I II III IV												
	3 Türen				1 Tür; 4 Schubladen; 1 Tür				1 Tür; 3 Schubladen, 1 offenes Fach; 1 Tür															
																								
	211,2 cm breit				211,2 cm breit				211,2 cm breit															
	45,0 cm tief				52,0 cm tief				45,0 cm tief				52,0 cm tief											
	Preisgr.	I II III IV				I II III IV				I II III IV				I II III IV										
	1 Tür; 3 Schubladen, 1 offenes Fach; 1 Tür				3 Schubladen, 1 offenes Fach; 4 Schubladen				6 Schubladen; 2 offene Fächer															
																								
211,2 cm breit				211,2 cm breit				211,2 cm breit																
45,0 cm tief				52,0 cm tief				45,0 cm tief				52,0 cm tief												
wie Abb. spiegelnb.	62172				62171				621721 621722				621711 621712				62192				62191			
Preisgr.	I II III IV				I II III IV				I II III IV				I II III IV				I II III IV							

Bei Einplanung als Hängeelemente oder gestapelte Elemente:
Max. Belastung je Element: 40 kg

Hängebeschlag

<p>Werden Elemente als Hängeelemente eingeplant, so ist ein Hängebeschlag zu bestellen. Werden Elemente aufeinander gestapelt, so ist für das/die gestapelte(n) Element(e) nur dann ein Hängebeschlag zu bestellen, wenn das gestapelte Element breiter als das bodenstehende Element ist bzw. versetzt gestapelt wird.</p>	für 211,2 cm Breite	
	4211	

Metallgestelle und Abdeckplatten

Metallgestelle und Abdeckplatten siehe Seite 60-61

6 Raster Highboards

Auslieferungshinweise:
Beachten Sie bitte hierzu die Informationen auf den Programmeinführungsseiten.

Montagehinweise für Hängeelemente:
Beachten Sie bitte hierzu unbedingt die Informationen und Hinweise im Kapitel „Wandbeschaffenheit“!

NEO

<p>6 Raster Highboards 105,6 cm hoch (107,4 cm hoch inkl. 1,8 cm hohen Sockelverstellern), 45,0 oder 52,0 cm tief</p>	4 Türen		1 Tür; 4 Schubladen; 1 Tür		2 Türen; 4 Schubladen; 1 Tür		
	246,4 cm breit		246,4 cm breit		246,4 cm breit		
	45,0 cm tief		52,0 cm tief		45,0 cm tief		
	52,0 cm tief		45,0 cm tief		52,0 cm tief		
	wie Abb. spiegelb.	62442	62441	62452	62451	624521 624522	624511 624512
	Preisgr.						
	I						
	II						
	III						
IV							
1 Tür; 3 Schubladen, 1 offenes Fach; 1 Tür		2 Türen; 3 Schubladen, 1 offenes Fach; 1 Tür		1 Tür; 8 Schubladen; 1 Tür			
246,4 cm breit		246,4 cm breit		246,4 cm breit			
45,0 cm tief		52,0 cm tief		45,0 cm tief			
52,0 cm tief		45,0 cm tief		52,0 cm tief			
wie Abb. spiegelb.	62462	62461	624621 624622	624611 624612	62472	62471	
Preisgr.							
I							
II							
III							
IV							
<p>Bei Einplanung als Hängeelemente oder gestapelte Elemente: Max. Belastung je Element: 40 kg</p>							

Hängebeschlag

<p>Werden Elemente als Hängeelemente eingeplant, so ist ein Hängebeschlag zu bestellen. Werden Elemente aufeinander gestapelt, so ist für das/die gestapelte(n) Element(e) nur dann ein Hängebeschlag zu bestellen, wenn das gestapelte Element breiter als das bodenstehende Element ist bzw. versetzt gestapelt wird.</p>	für 246,4 cm Breite
	4246

Metallgestelle und Abdeckplatten

Metallgestelle und Abdeckplatten siehe Seite 60-61

Einlegeböden für Korpuselemente – hinter Türen

<p>Einlegeböden für Korpuselemente – hinter Türen 1,9 cm stark (2,9 cm stark für 105,6 cm Breite)</p> <p>Tiefen: 27,5 cm (für 30,3 cm Tiefe), 39,5 cm (für 42,3 cm Tiefe) bzw. 46,5 cm (für 49,3 cm Tiefe)</p> <p>zur freien Einplanung in Korpuselemente innerhalb des Rastersystems</p>	für 17,6 cm Breite			für 35,2 cm Breite			für 52,8 cm Breite			für 70,4 cm Breite			für 105,6 cm Breite			
		für 30,3 cm Tiefe	für 42,3 cm Tiefe	für 49,3 cm Tiefe	für 30,3 cm Tiefe	für 42,3 cm Tiefe	für 49,3 cm Tiefe	für 30,3 cm Tiefe	für 42,3 cm Tiefe	für 49,3 cm Tiefe	für 30,3 cm Tiefe	für 42,3 cm Tiefe	für 49,3 cm Tiefe	für 30,3 cm Tiefe	für 42,3 cm Tiefe	für 49,3 cm Tiefe
		123	124	127	133	134	137	153	154	157	173	174	177	1103	1104	1107
	Preisgr.															

Glas-Einlegeböden für Korpuselemente – hinter Türen

<p>Glas-Einlegeböden (Klarglas) für Korpuselemente – hinter Türen 0,8 cm stark</p> <p>Tiefen: 27,5 cm (für 30,3 cm Tiefe), 39,5 cm (für 42,3 cm Tiefe) bzw. 46,5 cm (für 49,3 cm Tiefe)</p> <p>zur Einplanung in Korpuselemente. Glasböden müssen zwischen Mittel- bzw. Korpusseiten eingeplant werden. Auf/unter Glasböden können keine Mittelseiten eingeplant werden.</p>	für 17,6 cm Breite			für 35,2 cm Breite			für 52,8 cm Breite			für 70,4 cm Breite			
		für 30,3 cm Tiefe	für 42,3 cm Tiefe	für 49,3 cm Tiefe	für 30,3 cm Tiefe	für 42,3 cm Tiefe	für 49,3 cm Tiefe	für 30,3 cm Tiefe	für 42,3 cm Tiefe	für 49,3 cm Tiefe	für 30,3 cm Tiefe	für 42,3 cm Tiefe	für 49,3 cm Tiefe
		323	324	327	333	334	337	353	354	357	373	374	377



Einlegeböden für Korpuselemente – hinter Klappen

<p>Einlegeböden für Korpuselemente – hinter Klappen 1,9 cm stark (2,9 cm stark für 105,6 cm Breite)</p> <p>Tiefen: 21,5 cm (für 30,3 cm Tiefe), 33,5 cm (für 42,3 cm Tiefe) bzw. 40,5 cm (für 49,3 cm Tiefe)</p> <p>zur freien Einplanung in Korpuselemente innerhalb des Rastersystems</p>	für 35,2 cm Breite			für 52,8 cm Breite			für 70,4 cm Breite			für 105,6 cm Breite			
		für 30,3 cm Tiefe	für 42,3 cm Tiefe	für 49,3 cm Tiefe	für 30,3 cm Tiefe	für 42,3 cm Tiefe	für 49,3 cm Tiefe	für 30,3 cm Tiefe	für 42,3 cm Tiefe	für 49,3 cm Tiefe	für 30,3 cm Tiefe	für 42,3 cm Tiefe	für 49,3 cm Tiefe
		1338	1348	1378	1538	1548	1578	1738	1748	1778	11038	11048	11078
	Preisgr.												

Glas-Einlegeböden für Korpuselemente – hinter Klappen

<p>Glas-Einlegeböden (Klarglas) für Korpuselemente – hinter Klappen 0,8 cm stark</p> <p>Tiefen: 21,5 cm (für 30,3 cm Tiefe), 33,5 cm (für 42,3 cm Tiefe) bzw. 40,5 cm (für 49,3 cm Tiefe)</p> <p>zur Einplanung in Korpuselemente. Glasböden müssen zwischen Mittel- bzw. Korpusseiten eingeplant werden. Auf/unter Glasböden können keine Mittelseiten eingeplant werden.</p>	für 35,2 cm Breite			für 52,8 cm Breite			für 70,4 cm Breite			
		für 30,3 cm Tiefe	für 42,3 cm Tiefe	für 49,3 cm Tiefe	für 30,3 cm Tiefe	für 42,3 cm Tiefe	für 49,3 cm Tiefe	für 30,3 cm Tiefe	für 42,3 cm Tiefe	für 49,3 cm Tiefe
		3338	3348	3378	3538	3548	3578	3738	3748	3778

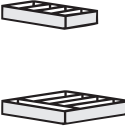
Zubehör für Schubladen

		für 35,2 cm Breite	für 52,8 cm Breite	für 70,4 cm Breite	für 105,6 cm Breite
 <p>Tableau mit grauem Stoff bespannt</p>	für 33,0 cm Tiefe	8620	8621	8622	8623
	für 45,0 cm Tiefe	8624	8625	8626	8627
	für 52,0 cm Tiefe	8628	8629	8630	8631
 <p>Besteckbox aus Metall, innen mit grauem Stoff bespannt; inkl. Einteilungen</p>		17,6 cm breit		35,2 cm breit	
	für 45,0 cm Tiefe	845		846	
	für 52,0 cm Tiefe	855		856	
 <p>Besteckreiter mit grauem Stoff bespannt, zur Bestückung von Schubladen</p> <p>Satz 1: für 60 Besteckteile Satz 2: für 17 Vorlegeteile</p>		Satz 1: für übliches Essbesteck wie Löffel, Gabeln, Messer etc.		Satz 2: für Saucenkelle, Kuchen- gabeln, Tortenheber etc.	
		116		117	

Abdeckplatten

Abdeckplatte

2,9 cm stark; 33,0 cm, 45,0 cm oder 52,0 cm tief

Konsolen, Kommoden, Elemente, Low-, Side- und Highboards können mit einer zusätzlichen Abdeckplatte ausgestattet werden.

Die Abdeckplatte wird je angefangene 10 cm berechnet. Zur Vereinfachung muss hier nur die Gesamtbreite der Kombination ermittelt werden. Die Abdeckplatten sind durchgehend bis max. 268,0 cm Breite.



Preis je angefangene 10 cm:

	33,0 cm tief	45,0 cm tief	52,0 cm tief	
Preisgr. I II III IV	3515	3510	3517	

Abdeckplatte

1,0 cm stark; 33,0 cm, 45,0 cm oder 52,0 cm tief

Konsolen, Kommoden, Elemente, Low-, Side- und Highboards können mit einer zusätzlichen Abdeckplatte ausgestattet werden.

Die Abdeckplatte wird je angefangene 10 cm berechnet. Zur Vereinfachung muss hier nur die Gesamtbreite der Kombination ermittelt werden. Die Abdeckplatten sind durchgehend bis max. 268,0 cm Breite.



Preis je angefangene 10 cm:

	33,0 cm tief	45,0 cm tief	52,0 cm tief	
Preisgr. I II III IV	3525	3520	3527	

Abdeckplatte aus hinterlackiertem Glas

0,8 cm stark (0,4 cm stark bei Rundkonsolen); 33,0 cm, 45,0 cm oder 52,0 cm tief bzw. Ø 44,0 cm

Konsolen, Kommoden, Elemente, Low-, Side- und Highboards können mit einer zusätzlichen Abdeckplatte ausgestattet werden.

Die Abdeckplatte wird je angefangene 10 cm berechnet. Zur Vereinfachung muss hier nur die Gesamtbreite der Kombination ermittelt werden. Die Abdeckplatten sind durchgehend bis max. 299,2 cm Breite.

Bitte geben Sie bei der Bestellung unbedingt die gewünschte Ausführung an!



Preis je angefangene 10 cm:

für Rundkonsolen

	33,0 cm tief	45,0 cm tief	52,0 cm tief	Ø 44,0 cm
	3535	3530	3537	3534

Abdeckplatte aus Keramik

0,6 cm stark; 33,0 cm, 45,0 cm oder 52,0 cm tief bzw. Ø 44,0 cm

Konsolen, Kommoden, Elemente, Low-, Side- und Highboards können mit einer zusätzlichen Abdeckplatte ausgestattet werden.

Die Abdeckplatte wird je angefangene 10 cm berechnet. Zur Vereinfachung muss hier nur die Gesamtbreite der Kombination ermittelt werden. Die Abdeckplatten sind durchgehend bis max. 299,2 cm Breite.

Bitte geben Sie bei der Bestellung unbedingt die gewünschte Ausführung an!



Preis je angefangene 10 cm:

für Rundkonsolen







	33,0 cm tief	45,0 cm tief	52,0 cm tief	Ø 44,0 cm
	3545	3540	3547	3544

Metallgestelle

Metallgestell A

12,8 cm hoch; für 42,3 cm und 49,3 cm Tiefe;
Chrom hochglänzend







Elemente, Low-, Side- und Highboards sowie Korpuselemente können wahlweise auf ein Metallgestell eingeplant werden (bei Raumteilern bis max. 6 Raster Korpshöhe). In diesem Fall entfallen die Sockelversteller.

					
		für 105,6 cm Breite		für 140,8 cm Breite	
		für 42,3 cm Tiefe	für 49,3 cm Tiefe	für 42,3 cm Tiefe	für 49,3 cm Tiefe
		4012	5012	4412	5412
					
		für 158,4 cm Breite		für 176,0 cm Breite	
		für 42,3 cm Tiefe	für 49,3 cm Tiefe	für 42,3 cm Tiefe	für 49,3 cm Tiefe
		4512	5512	4712	5712
					
		für 211,2 cm Breite		für 246,4 cm Breite	
		für 42,3 cm Tiefe	für 49,3 cm Tiefe	für 42,3 cm Tiefe	für 49,3 cm Tiefe
		4112	5112	4612	5612

Metallgestell B

24,5 cm hoch; für 30,3 cm, 42,3 cm und 49,3 cm Tiefe;
wahlweise in Strukturlack anthrazit (Preisgruppe I) oder Chrom hochglänzend (Preisgruppe II)



Elemente, Low-, Side- und Highboards sowie Korpuselemente können wahlweise auf ein Metallgestell eingeplant werden (bei Raumteilern bis max. 6 Raster Korpshöhe). In diesem Fall entfallen die Sockelversteller.





													
		für 17,6 / 35,2 / 52,8 / 70,4 cm Breite			für 105,6 cm Breite			für 140,8 cm Breite					
		für 30,3 cm Tiefe	für 42,3 cm Tiefe	für 49,3 cm Tiefe	für 30,3 cm Tiefe	für 42,3 cm Tiefe	für 49,3 cm Tiefe	für 30,3 cm Tiefe	für 42,3 cm Tiefe	für 49,3 cm Tiefe			
		3703	4703	5703	3013	4013	5013	3413	4413	5413			
													
		für 158,4 cm Breite			für 176,0 cm Breite			für 211,2 cm Breite			für 246,4 cm Breite		
		für 30,3 cm Tiefe	für 42,3 cm Tiefe	für 49,3 cm Tiefe	für 30,3 cm Tiefe	für 42,3 cm Tiefe	für 49,3 cm Tiefe	für 30,3 cm Tiefe	für 42,3 cm Tiefe	für 49,3 cm Tiefe			
		3513	4513	5513	3713	4713	5713	3113	4113	5113	3613	4613	5613
Preisgr. I II													

Überecklösungen

Eckplatte inkl. vertikaler Blende

Werden NEO-Kombinationen mit Elementen (Korpuselemente, Elemente, Low-, Side- oder Highboards) über Eck geplant, besteht die Möglichkeit, Eckplatten inkl. vertikaler Blende einzuplanen. Es können dabei ausschließlich Möbel in der gleichen Höhe über Eck geplant werden.

		für 2 Raster Höhe (35,2 cm hoch)	für 3 Raster Höhe (52,8 cm hoch)	für 4 Raster Höhe (70,4 cm hoch)	für 5 Raster Höhe (88,0 cm hoch)	für 6 Raster Höhe (105,6 cm hoch)	für 8 Raster Höhe (140,8 cm hoch)	für 10 Raster Höhe (176,0 cm hoch)	für 12 Raster Höhe (211,2 cm hoch)
	Eckplatte für bodenstehende Elemente	2004	3004	4004	5004	6004	8004	10004	12004
	Preisgr. I II III IV								
	Eckplatte für hängende Elemente	2009	3009	4009	5009	6009	8009	10009	12009
	Preisgr. I II III IV								

		für 35,2 cm Breite	für 52,8 cm Breite	für 70,4 cm Breite	
<p>Aluminiumrahmenbeleuchtung Hinter der Randlackierung des Aluminiumrahmens der Tür/Glastür montierte LED-Beleuchtung.</p> <p>Dieses Produkt enthält eine Lichtquelle der Energieeffizienzklasse G. 12 V.</p> 		für 4 Raster hohe Glastür	8,2 W 4392	10,1 W 4592	11,6 W 4792
		für 5 Raster hohe Glastür	9,6 W 5392	11,6 W 5592	13,0 W 5792
		für 6 Raster hohe Glastür	11,6 W 6392	13,5 W 6592	14,9 W 6792
		für 8 Raster hohe Glastür	14,8 W 8392	16,8 W 8592	18,2 W 8792
		für 10 Raster hohe Glastür	18,3 W 10392	20,2 W 10592	21,6 W 10792
		für 12 Raster hohe Glastür	21,6 W 12392	23,6 W 12592	25,0 W 12792
		für 6 Raster hohe Tür/Glastür	4,8 W 6390	6,8 W 6590	8,2 W 6790
		für 8 Raster hohe Tür/Glastür	8,2 W 8390	10,1 W 8590	11,6 W 8790
		für 10 Raster hohe Tür/Glastür	11,6 W 10390	13,5 W 10590	14,9 W 10790
		für 12 Raster hohe Tür/Glastür	14,8 W 12390	16,8 W 12590	18,2 W 12790
		für 6 Raster hohe Tür/Glastür		4,8 W 6591	6,8 W 6791
		für 8 Raster hohe Tür/Glastür		8,2 W 8591	10,1 W 8791
für 10 Raster hohe Tür/Glastür			11,6 W 10591	13,5 W 10791	
für 12 Raster hohe Tür/Glastür			14,8 W 12591	16,8 W 12791	





Funkfernbedienung mit Farbtemperaturwechsel

Standardmäßig erfolgt die Schaltung der Beleuchtung durch einen außenliegenden Fußschalter. Die Farbtemperatur der LED-Leuchten bei Einsatz des Fußschalters ist kaltweiß. Als Alternative ist aber auch eine 4-Kanal Funkfernbedienung möglich, für die ein Aufpreis berechnet wird. Mit jedem der 4 Kanäle können mehrere Leuchten ein- und ausgeschaltet werden. Alle 4 Kanäle sind separat über Tastendruck dimmbar. Die Farbtemperatur aller 4 Kanäle ist von kaltweiß (ca. 6500 Kelvin = Grundeinstellung der LED-Leuchten) auf warmweiß (ca. 2700 Kelvin) stufenlos einstellbar. Wenn warmweiß gewünscht wird, muss eine Funkfernbedienung bestellt werden. Des Weiteren besteht die Möglichkeit, mit den Tasten „Alles an“ bzw. „Alles aus“ alle Kanäle gleichzeitig an- bzw. auszuschalten. Die Funkfernbedienung besteht aus einem Sender und einem Empfänger. Werden aufgrund der Möbelplanung mehrere Empfänger benötigt, werden diese und entsprechende Kabel werksseitig zugesteuert (ohne Mehrpreis). Bei Einsatz der Funkfernbedienung entfällt die Fußschaltung.







2119

Wandsteckborde

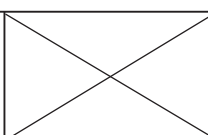
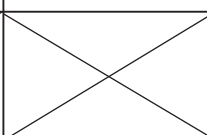
Wandsteckborde 2,9 cm stark; 23,4 cm tief zur freien Wandmontage LED-Beleuchtung für Wandsteckborde: siehe unten!		 35,2 cm breit	 52,8 cm breit	 70,4 cm breit	 105,6 cm breit	 140,8 cm breit
	Preisgr. I II III IV	3524	5224	7024	1024	1424

LED-Beleuchtung für Wandsteckborde



LED-Beleuchtung für Wandsteckborde Dieses Produkt enthält eine Lichtquelle der Energieeffizienzklasse F. 12 V.	LED-Beleuchtung inkl. Tretschalter. Für die Schaltung ist eine Funkfernbedienung möglich (gegen Mehrpreis).				
		für 35,2 cm Breite	für 52,8 cm Breite	für 70,4 cm Breite	für 105,6 cm Breite
			4,7 W  für 70,4 cm Breite	6,3 W  für 105,6 cm Breite	10,2 W  für 140,8 cm Breite
	822	112	142		

Winkelborde

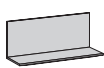
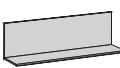
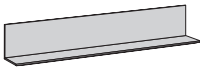
Die Winkelborde dürfen nur an absolut festem Mauerwerk montiert werden. Gipskarton- sowie Leichtbauwände sind hierfür nicht geeignet. Beachten Sie bitte hierzu unbedingt die Informationen und Hinweise im Kapitel „Wandbeschaffenheit“!

Winkelborde 22,6 cm hoch; 22,6 cm tief zur freien Wandmontage Max. Belastung: 15 kg LED-Beleuchtung für Winkelborde: siehe unten!		 51,2 cm breit	 70,0 cm breit	 128,0 cm breit
	Preisgr. I II III IV	550	570	5100

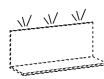
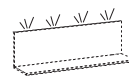
LED-Beleuchtung für Winkelborde

LED-Beleuchtung für Winkelborde Dieses Produkt enthält eine Lichtquelle der Energieeffizienzklasse F. 12 V.	LED-Beleuchtung inkl. Tretschalter. Für die Schaltung ist eine Funkfernbedienung möglich (gegen Mehrpreis).		
		für 51,2 cm Breite	für 70,0 cm Breite
	2,7 W  für 51,2 cm Breite	3,9 W  für 70,0 cm Breite	8,6 W  für 128,0 cm Breite
	5001	5002	5003

Sonderhöhen, Sonderbreiten, Sondertiefen

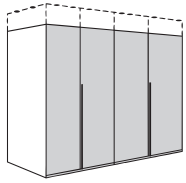

Sonderhöhen

- Dreh-, falt- und Schiebetürenschränke können in der Höhe gekürzt werden, und zwar in Abständen von jeweils 1,0 cm.
- Unterhalb Sichthöhe empfiehlt sich eine obere Abdeckplatte aus Blendenmaterial. Bitte im Auftrag angeben!
- Abgestufte Sonderhöhen (nicht möglich bei Schiebetürenschränken) gegen Mehrpreis.

Mehrpreis je Abstufung:

00030

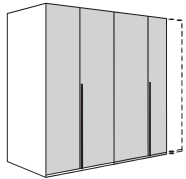

Sonderbreiten

Gilt nur für Dreh- und Falttürenschränke

- 1-türige Elemente, links oder rechts angeschlagen, können bis 25 cm Breite gekürzt werden (außer verformte Türen).
- 2-türige Elemente können beidseitig bis 50 cm Gesamtbreite gekürzt werden (außer verformte Türen).
- Innenausstattungen wie Schubladen und sonstige Einsätze können in der Breite nicht gekürzt werden.
- Hinweise zu Breitenkürzungen bei Multi-Forma-Schiebetürenschränken siehe Sonderanfertigungen Multi-Forma.

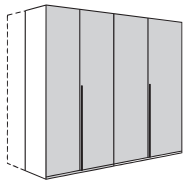

Sondertiefen

- Die Tiefenkürzung erfolgt an Seiten, Sockel, Kranz und Böden
- Innenausstattungen wie Schubladen und sonstige Einsätze können in der Tiefe nicht gekürzt werden.
- Bei Dreh- und Falttürenschränken ist eine Kürzung von max. 30,0 cm möglich.
- Bei verformten Drehtüren ist eine Kürzung von max. 9,0 cm möglich.
- Bei Schiebetürenschränken ist eine Kürzung von max. 30,0 cm möglich.
- Bitte beachten Sie, dass aus fertigungstechnischen Gründen nicht jede Sondertiefe realisierbar ist:
Zwischen 0 und 2,5 cm wird grundsätzlich um 2,5 cm gekürzt.
Zwischen 4,5 und 5,0 cm wird grundsätzlich um 5,0 cm gekürzt.
Zwischen 27,0 und 27,5 cm wird grundsätzlich um 27,5 cm gekürzt.

Hinweise zur Maßermittlung bei Abschrägungen

Seitliche Abschrägung

Abschrägungen sind nur bei 1-türigen Elementen möglich. Der Türanschlag (links oder rechts) erfolgt an der höheren Außenseite des Elementes.

Benötigte Maße:

- H = Raumhöhe
- H 2 = Höhe Schräge (Wenn zwischen Wand und Schrank/Element ein Zwischenraum gewünscht wird, bitte genaues Distanzmaß angeben.)
- B 1 = Breite Schräge
- B 2 = Breite Schräge
- G = Gesamtbreite
- S = Schrankbreite

Achtung!

- Wenn die Abschrägung die Position eines Griffes schneidet, so wird nur an dieser Tür die Griffposition werksseitig nach unten versetzt.
- Da Fußböden, Decken und Wände nicht immer ganz gerade sind, muß unter Zurhilfenahme einer Wasserwaage das exakte Raummaß ermittelt werden.
- Geben Sie bei Einsatz eines Kranzprofils bitte an, ob dieses in der Schräge weitergeführt werden soll.

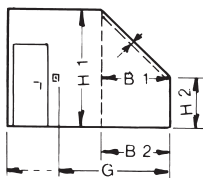
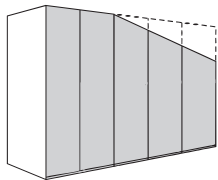

Rückseitige Abschrägung

Rückseitige Abschrägung ist bei allen Schrankelementen möglich.

Benötigte Maße:

- H 1 = Raumhöhe
- H 2 = Höhe Schräge (Wenn zwischen Wand und Schrank/Element ein Zwischenraum gewünscht wird, bitte genaues Distanzmaß angeben.)
- T 1 = Tiefe Schräge
- T 2 = Tiefe Schräge

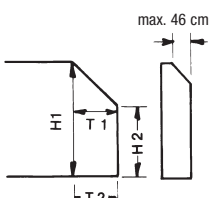
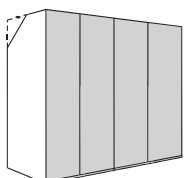

NEO

Schränke

Sonderhöhen:		
Drehtür	- Holz / Spiegel	0003
Sonderbreiten:		
Für 1-türiges Element	- Holz / Spiegel	0005
Für 2-türiges Element	- Holz / Spiegel	0006
Für Panoramaelement	- Holz / Spiegel	00062

Sonderbreiten sind nicht möglich bei Türen in Design P mit integrierter LED-Griffleistenbeleuchtung.

Bei Bestellung zusätzlicher Einlegeböden und Kleiderstangen	
Mehrpreis Kürzung pro Einlegeboden	9991
Mehrpreis Kürzung pro Kleiderstange	9992

Sondertiefen:	
Mehrpreis pro Element	0007

Bei Bestellung zusätzlicher Einlegeböden	
Mehrpreis Kürzung pro Einlegeboden	9993

Drehtürenschränk mit Schubladen	00072
---------------------------------	-------

Seitliche Abschrägungen:	
Mehrpreis pro Element ohne Kranzprofil in der Schräge	9994
Mehrpreis pro Element mit Kranzprofil in der Schräge	99916

Seitliche Abschrägungen sind möglich bis zu einer Mindesthöhe von 88,0 cm.

Rückseitige Abschrägungen:	
Mehrpreis je Element	99912

Beimöbel und Elemente

Höhenkürzungen (nicht möglich bei Schubladen, Klappen und Glastüren mit Aluminiumrahmen):	
Korpus	99902
Holz-/Lack-/Hochglanzlack-Tür	99903
Schubladenkommode im Schubladenraster	99902

Breitenkürzungen:	
Korpus (nicht möglich bei Glastüren und Glasklappen mit Aluminiumrahmen sowie stoffbespannten Klappen)	999120
Holz-/Lack-/Hochglanzlack-Tür	999130
Holz-/Lack-/Hochglanzlack-Schublade	999170
Holz-/Lack-/Hochglanzlack-Klappe	999180
Wandsteckbord (nicht unterhalb 50,0 cm, mit Strahler nicht unter 70,4 cm)	99915

Bei Bestellung zusätzlicher Einlegeböden	
Mehrpreis Kürzung pro Holz-Einlegeboden	999141
Mehrpreis Kürzung pro Glas-Einlegeboden	999144

Tiefenkürzungen (nicht möglich bei Schubladen):	
Korpus (Korpus mit Schubladen nicht unter 33,0 cm)	99932
Holz-Abdeckplatte	99939
Glas-Abdeckplatte	999394
Keramik-Abdeckplatte	999395
Wandsteckbord (nicht unterhalb 20,0 cm)	99935

Bei Bestellung zusätzlicher Einlegeböden	
Mehrpreis Kürzung pro Holz-Einlegeboden	999341
Mehrpreis Kürzung pro Glas-Einlegeboden	999344

Sonderanfertigungen sind nicht möglich bei: Winkelborden, Metallgestellen, Besteckbox.

Betten

Bett in Sonderlänge 190 cm (nicht möglich beim Polsterbett)	99964
Bett mit 2 Fußteilen (Rundumbett)	99967

Weitere Sonderanfertigungen sind möglich. Bitte wenden Sie sich an Ihren Kundenberater.

Sonderartikel

Kleiderschränktüren sind auch als Einzelteile lieferbar und werden wie folgt berechnet:

Für 1 Drehtür/Faltpür-Flügel: 50% vom betreffenden 1-trg. Drehtür-Anbauelement

Für 1 Schiebetür inkl. Laufwerk: 35% vom 2-trg. Schiebetürenschränk

Für Türüberbauten, Type **100** (max. 98 cm breit, nur zur Montage zwischen Schränken): 100% von 2-trg. Drehtüren-Anbauelement

Blenden

für seitliche und obere Verblendung eingebauter Schränke (Unterkonstruktion und Befestigungsmaterial sind bauseits zu beschaffen)

Grundbetrag pro Auftrag	9901
+ Preis pro m ² in Preisgruppe I	990
+ Preis pro m ² in Preisgruppe II	990
Furnierübereinstimmung mit Fronten kann nicht garantiert werden.	

Kantenfurnier

werksseitig aufziehen bzw. Kanten lackieren für furnierte und lackierte Ausführungen p./lfm.

in Preisgruppe I	9902
in Preisgruppe II	9902

165°-Scharniere

Kleiderschränktüren können gegen Aufpreis auch mit **165°-Scharnieren** ausgestattet werden (ausschließlich möglich bei schlichten, geraden Drehtüren). Bitte die Türen deutlich im Auftrag kennzeichnen! Hinweis: Türen mit 165° Scharnieren haben keinen gedämpften Türanschlag.

Aufpreis für 165°-Scharniere pro Drehtür:	180
---	-----

Individuelle Sonderanfertigungen

Sollte Ihre gewünschte Sonderanfertigung so individuell sein, dass diese mit den vielen, von uns bereits angebotenen und kalkulierten Sonderanfertigungen nicht abbildbar ist, dann werden wir Ihnen den Preis über einen Faktor über die Type 33 nennen. Bitte geben Sie uns auf Ihrer Bestellung die zugehörige Anfrage-Nr. und den angegebenen Faktor der Type 33 mit an.

33

Sonderfarben; Blauer Engel / Emissionslabel der DGM

Sonderfarben

Alle hülsta-Lackfarben sind bei nahezu allen hülsta-Programmen möglich. Lieferfähigkeit und Preise auf Anfrage.

Hinweis zum „Blauen Engel“ (RAL-UZ 38) und Emissionslabel der DGM (Klasse A)

Die Anforderungen des „Blauen Engel“ und des DGM-Emissionslabels können bei Lackfarben der Preisgruppen III und IV je nach Farbmix (Flächen-Anteil dieser Farben in der Kommission) ggf. nicht erfüllt werden. Die gesetzlichen Bestimmungen werden aber auf jeden Fall eingehalten!

Schaltmöglichkeiten für Beleuchtung: Funkfernbedienung mit Farbtemperaturwechsel

Funkfernbedienung mit Farbtemperaturwechsel

Standardmäßig erfolgt die Schaltung der Beleuchtung durch einen außenliegenden Fußschalter. Die Farbtemperatur der LED-Leuchten bei Einsatz des Fußschalters ist kaltweiß. Als Alternative ist aber auch eine 4-Kanal Funkfernbedienung möglich, für die ein Aufpreis berechnet wird. Mit jedem der 4 Kanäle können mehrere Leuchten ein- und ausgeschaltet werden. Alle 4 Kanäle sind separat über Tastendruck dimmbar. Die Farbtemperatur aller 4 Kanäle ist von kaltweiß (ca. 6500 Kelvin = Grundeinstellung der LED-Leuchten) auf warmweiß (ca. 2700 Kelvin) stufenlos einstellbar. Wenn warmweiß gewünscht wird, muss eine Funkfernbedienung bestellt werden. Des Weiteren besteht die Möglichkeit, mit den Tasten „Alles an“ bzw. „Alles aus“ alle Kanäle gleichzeitig an- bzw. auszuschalten. Die Funkfernbedienung besteht aus einem Sender und einem Empfänger. Werden aufgrund der Möbelplanung mehrere Empfänger benötigt, werden diese und entsprechende Kabel werksseitig zugesteuert (ohne Mehrpreis). Bei Einsatz der Funkfernbedienung entfällt die Fußschaltung.

Bei der Funkfernbedienung sind die folgenden Punkte zu beachten:

- Der Empfänger ist hinter Rückwand oder unter Sockelböden (unterhalb von Sockelböden mindestens 20 mm Raum erforderlich) zu positionieren.
- Die Gesamtwattzahl aller eingeplanten Beleuchtungen je Empfänger darf 30 Watt nicht überschreiten.
- 4 Kanäle = 4 Beleuchtungsgruppen
- 1 Beleuchtungsgruppe = x Leuchtmittel
- Alle Leuchten innerhalb einer Beleuchtungsgruppe können auf die gleiche Helligkeit gedimmt werden.
- Die Änderung der Farbtemperatur erfolgt für alle Leuchten in allen Beleuchtungsgruppen.

Bitte beachten Sie unbedingt die Bedienungs- und Programmieranleitung!

4-Kanal Funkfernbedienung mit Farbtemperaturwechsel



4-Kanal Funkfernbedienung mit Farbtemperaturwechsel

Type

2119

Nutzbare Bettinnenhöhe und Bodenfreiheit

Hinweis zur nutzbaren Bettinnenhöhe:

Die Auflageleisten bei den hülsta-Betten werden in der mittleren Position ausgeliefert, d.h. sie sind um 3,2 cm nach oben und nach unten verstellbar. Werden die Leisten in der untersten Position montiert, resultiert daraus die **maximale, nutzbare Bettinnenhöhe**.

Bei einigen Betten ist die Bettinnenhöhe vergleichsweise niedrig. Bei Federholzrahmen mit großer Bauhöhe wird die Matratze entsprechend gering von der Bettseite eingefasst. Bitte beachten Sie, dass sich die nutzbare Bettinnenhöhe der Betten mit höhenverstellbaren Auflageleisten verringert, wenn Sie diese in der Höhe nach oben verstellen.

So berechnen Sie Ihr individuelles Maß aus den Angaben bei den Federholzrahmen:

Beispiel: Bett und Federholzrahmen hülstaflex basic B
(Rücken- und Fußteil verstellbar)

Max. nutzbare Bettinnenhöhe:
18,0 cm



ca. 12,5 cm Matratzeinfassung
5,5 cm Bauhöhe Federholzrahmen
(Beispiel: hülstaflex basic B)

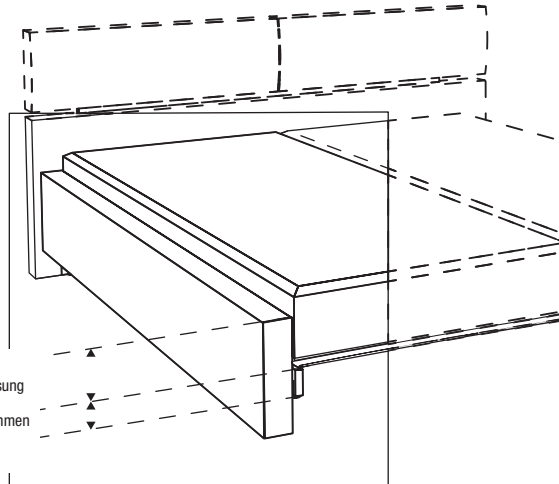

Hinweis zur Bodenfreiheit:

Der Stauraum unterhalb des Federholzrahmens ergibt sich aus der Betthöhe abzüglich der nutzbaren Bettinnenhöhe.

Beispiel-Bett: $42,2 \text{ cm} - 18,0 \text{ cm} = 24,2 \text{ cm}$.

Wandbeschaffenheit / Montageanleitung

Wichtige Hinweise:

Die Wandbeschaffenheit ist vor Vertragsabschluss unbedingt abzufragen und vor der Montage sorgfältig durch einen Fachmonteur zu überprüfen.







Die Montage darf ausschließlich durch einen Fachmonteur unter sorgfältiger Beachtung der Montageanleitung erfolgen.

Die von hülsta als Standardset beigelegten Kunststoffdübel sind ausschließlich für Beton \geq C12/15 geeignet, wenn die Wandbeschaffenheiten und Druckfestigkeiten gemäß der untenstehenden Tabelle vorliegen. In jedem Fall ist eine Montage an Leichtbauwänden ausgeschlossen.

Darüber hinaus bieten wir für die untenstehenden Mauerwerksarten ein Befestigungsset mit Montagemörtel an (siehe Montage-Mörtelset unten). Auch hier ist die Montage durch einen Fachmonteur unter Berücksichtigung der Wandbeschaffenheit und der Montageanleitung durchzuführen. Die unten aufgeführten Druckfestigkeiten dürfen auf keinen Fall unterschritten werden.

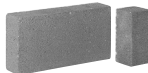
Baustofftabelle

mit Beschreibung, welche Sets bei folgenden Mauerwerksarten angewendet werden müssen:

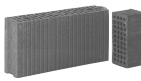
Standardset	Montage-Mörtelset ausschließlich für untenstehende Baustoffe geeignet!	
Beton C12/15 Druckfestigkeit \geq 15 N/mm ² 	 Mauerziegel Mz 12 Druckfestigkeit \geq 12 N/mm ²	 Vollstein aus Leichtbeton V2 Druckfestigkeit \geq 2 N/mm ²
	 Kalksandvollstein KS 12 Druckfestigkeit \geq 12 N/mm ²	 Hohlblockstein aus Leichtbeton Hbl 2 Druckfestigkeit \geq 2 N/mm ²
	 Kalksandlochstein KSL 12 Druckfestigkeit \geq 12 N/mm ²	 Porenbeton PP2 Druckfestigkeit \geq 2 N/mm ²
	 Hochlochziegel HLz 12 Druckfestigkeit \geq 12 N/mm ² Rohdichte \geq 1,0 kg/dm ³	

In allen anderen Fällen ist zwingend eine andere, geeignete Befestigungsart durch einen Fachmonteur auszuwählen. Für die sachgerechte Auswahl anderer Befestigungsarten übernimmt hülsta keinerlei Haftung! Bitte beachten Sie, dass bei unsachgemäßer Befestigung der Möbel an der Wand ein Risiko des Herabfallens bzw. Umkippens besteht – besonders bei Verwendung von bauseitig beschafften alternativen Befestigungsmaterialien. Generell sind Sie als Händler/Fachmonteur für die fachgerechte Wandbefestigung verantwortlich.



Befestigungssets

Kennzeichnungen an den Typenlistenzeichnungen / Montagehinweise für Hängeelemente

Der Großteil der Möbel hat zwei Wandbefestigungspunkte (= Anzahl an Trägerplatten), wenn diese als Hängeelemente eingeplant werden. Dieses wird nicht explizit in der Typenliste erwähnt. Bei einer abweichenden Anzahl an Wandbefestigungspunkten (= Trägerplatten) wird dieses an den Zeichnungen in der Typenliste mit Zahlen in schwarzen Feldern gekennzeichnet. Jede Trägerplatte benötigt vier Befestigungsschrauben.

- 3** = 3 Trägerplatten
- 4** = 4 Trägerplatten usw.

Ein **Montage-Mörtelset** ist ausreichend für bis zu max. 3 Trägerplatten oder 4 Hängewangen.

Wichtiger Hinweis: Je nach Wandbeschaffenheit (siehe oben abgebildete Mauerwerksarten) ist die Montage mittels des speziellen Montage-Mörtelsets und einer handelsüblichen Auspresspistole durchzuführen, welche Grundvoraussetzung für eine sichere und saubere Verarbeitung ist.

Standardset

Das Standardset besteht aus 4 Kunststoffdübeln und 4 Befestigungsschrauben und ist ausreichend für 1 Trägerplatte. Die Standardsets sind gemäß der Anzahl an Trägerplatten im Beschlagpaket enthalten.

Montage-Mörtelset für bis zu max. 3 Trägerplatten bestehend aus:

- 9x Injektions-Siebhülsen
- 9x Einschraubhülsen
- 1x Injektionskartusche
- 2x Statikmischer
- 1x Montageanleitung

Bitte verwenden Sie die Befestigungsschrauben aus dem Standardset (wird kostenlos mitgeliefert).

Bestellbeispiel:

- Anzahl an Trägerplatten aller bestehenden Typen addieren
 - Summe durch „3“ teilen
 - Ergebnis auf volle Zahl aufrunden
- = Anzahl der benötigten Montage-Mörtelsets

M2

hülsta NEO Schlafen

Stand: D - B1 7.2023

Entwurf und Konzeption gesetzlich geschützt, Irrtum vorbehalten. Konstruktions-, Farb- und Materialänderungen im Rahmen des technischen Fortschritts vorbehalten.

hülsta-werke · Karl-Hüls-Straße 1 · D-48703 Stadtlohn
Tel. +49 (0) 2563 / 86-0 · Fax +49 (0) 2563 / 86-1000
www.huelsta.com

