

Möbel LETZ

Finden und Wohlfühlen



Typenplan

NEO von Hülsta - Bett in Natureiche mit Metallkufe in Strukturlack-An

Wichtiger Hinweis für Sie

Etwaige Hinweise des Herstellers in dieser Produktinformation, die sich auf die Gewährleistung beziehen, haben für Sie keinerlei Bindungswirkung und können von Ihnen ignoriert werden. Ihre gesetzlichen Gewährleistungsrechte als Verbraucher uns gegenüber, als Ihrem Verkäufer, werden dadurch in keiner Weise berührt oder eingeschränkt. Sie können sich wegen aller Mängel jederzeit an uns wenden. Darüber hinaus gehende Herstellergarantien bleiben natürlich unberührt.

Möbel Letz GmbH
Am Gewerbepark 11
06895 Zahna-Elster

Tel.: 035383 - 6018 50

Fax.: 035383 - 6018 17

NEO SCHLAFEN



reddot winner 2020



NEO SCHLAFEN

Inhaltsverzeichnis

| | Seite |
|--|-------|
| Programmeinführung, Ausführungsübersichten | 2-6 |
| Vorzugskombinationen | 8-9 |
| Kleiderschränke | 10-12 |
| Drehtürenschränke | 13-14 |
| Falлтürenschränke | 15 |
| | |
| Betten, Bettenzubehör | 16-17 |
| Beimöbel | 18-21 |
| | |
| 1-12 Raster Elemente | 22-40 |
| 1-3 Raster Lowboards | 42-47 |
| Media-Zubehör für Lowboards | 48-49 |
| 4 Raster Sideboards | 50-52 |
| 6 Raster Highboards | 53-55 |
| 2 Raster Hängeelemente | 56-57 |
| | |
| Zubehör | 58-59 |
| Abdeckplatten, Metallgestelle, Überdecklösungen | 60-61 |
| Beleuchtung, Funkfernbedienung | 62-63 |
| Wandsteckborde, Winkelborde | 64 |
| | |
| Allgemeine Informationen: | |
| Sonderanfertigungen, Sonderartikel | 66-67 |
| Schaltmöglichkeiten für Beleuchtung | 68-69 |
| Nutzbare Bettinnenhöhe und Bodenfreiheit | 70 |
| Wichtige Hinweise: Wandbeschaffenheit / Montageanleitung | 71 |

Schlichtes, puristisches Design. Fein ausgearbeitete Details. Edler Materialmix. Das ist Neo Schlafen. Elegant abgerundete Bettseiten und ein raffiniert ins Kopf- und Fußteil eingearbeitetes Kufengestell lenken den Blick auf das Neo Bett. Beimöbel in 1950 Lackfarben nach NCS und Abdeckplatten aus Holz, Lack, Glas oder filigraner Keramik setzen spannende Akzente. Rasterelemente mit Türen, Schubladen, Klappen oder offenen Fächern erweitern das Programm um Module, mit denen Schränke individuell zusammengestellt werden. Kleiderschränke in verschiedenen Designs und dazu passende Elemente mit Schubladen eröffnen viele Gestaltungsmöglichkeiten. Modern und konzentriert auf das Wesentliche.

Schränke

Höhenkürzungen in Abständen von 1,0 cm ohne Mehrpreis

Dreh- und Falлтürenschränke nach dem Prinzip der Endlosbauweise

- Schrank mit Türen bzw. mit Türen und Schubladen in Design T und U oder mit Türen in Design P; Griffleiste bei Design U und Griffmulde bei Design P wahlweise in einer anderen Ausführung als die Schranktüren
- Schranktüren wahlweise mit flächenbündigem Spiegel (bei Design T seitlich facettiert)
- wahlweise mit Kranzprofil und/oder LED-Aufbauleuchte (12 V; 2,4 W)
- Falлтüren wahlweise mit **hülsta-Pull/Push-to-move** (Falлтüren-Öffnungsunterstützung)
- Schrankinnenkorpus wahlweise in Lack weiß (Standard) oder Lack grau
- Standardinneneinteilung: 2 Einlegeböden, 1 Kleiderstange
- funktionale und hochwertige Schrankinnenausstattung (siehe Typenliste „**Schrankinnenausstattung**“)

Betten

- Betten und Polsterbetten in vier Breiten und drei Längen
- Bettenzubehör

Die Betten garantieren in Verbindung mit dem hülsta-Schlafsystem den allerhöchsten Schlafkomfort. Das hülsta-Schlafsystem bietet mit seinen hochwertigen Qualitäts-Federholzrahmen und -Matratzen optimale Voraussetzungen für erholsamen Schlaf (siehe Typenliste „**SCHLAFSYSTEME**“).

Beimöbel

- Hängekonsolen in zwei Breiten und einer Höhe
- Konsolen in zwei Breiten und zwei Höhen
- Konsolen in zwei Breiten und Rundkonsolen in zwei Höhen auf Metallgestell
- Kommoden mit Schubladen und/oder Türen in zwei Breiten
- Schreib-/Schminktisch als Hängeelement
- Vielzahl an Elementen, Low-, Side- und Highboards in unterschiedlichen Höhen, Breiten und Tiefen
- 2 Raster Hängeelemente
- Umfangreiches Zubehör: Abdeckplatten, Metallgestelle, Wandsteckborde, Winkelborde, LED-Beleuchtungen
- Schubkastenzargen der Konsolen und Kommoden grundsätzlich in grau

Qualitätshinweise

- Schranktüren mit Griff, Griffleiste bzw. Griffmulde und Federscharnieren
- Ganzmetallscharniere
- optisch unauffällige 2,5 mm Rasterlochbohrung bei Kleiderschränken
- Mittel- und Außenseiten der Kleiderschränke mit Spezial-Sockelverstellung
- **hülsta-SoftFlow**: Schubladen der Kleiderschränke auf Unterflurkugelführung mit gedämpftem Selbsteinzug als Vollauszug
- **hülsta-Push-to-open**: Schubladen und Türen der Beimöbel mit hülsta-Push-to-open
- **hülsta-MagicClose**: alle Schranktüren mit gedämpftem Türanschlag

Ausführungsübersichten

Kleiderschränke



| Ausführungs-Nr. | Schrankaußenkorpus und -front, Kranzprofil | Preisgruppe | Ausführungs-Nr. | Schrankinnenkorpus und Innenausstattung |
|-----------------|--|-------------|-----------------|---|
| 1058 2208 | Lack reinweiß Lack seidengrau | I I | 0299 1685 | Lack weiß (Standard) Lack grau |
| 1260 1529 | Natureiche Kernussbaum | II II | | |

Ausführungswechsel

Die Ausführungs-Nr. für Schrankaußenkorpus, Schrankfront und Kranzprofil sind separat anzugeben, da Farbkombinationen möglich sind. Bei Ausführungswechsel zwischen verschiedenen Preisgruppen wird grundsätzlich die höhere Preisgruppe berechnet.

Bei den Kleiderschränken können Sie zwischen zwei Ausführungen für die Schrankinnenausstattung wählen. Die gewünschte Ausführung ist in der Bestellung unbedingt anzugeben. Falls im Auftrag keine Ausführung angegeben ist, wird die Schrankinnenausstattung in Lack weiß geliefert.

Griffausführungen Kleiderschränke

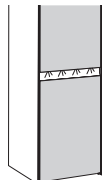
| Griffausführungen bei Türen und Drehtüren mit Schubladen in Design T | | Griffausführung bei Türen und Drehtüren mit Schubladen in Design U | Griffausführung bei Türen in Design P |
|---|---|---|---|
| Griffausführungen bei Türen | Griffausführungen bei Drehtüren mit Schubladen | | |
| <p>Griff 014</p>  <p>Griffhöhe: 24,8 cm</p> | <p>Griff G002</p>  | <p>Griffleiste G059</p>  | <p>Griffmulde G045</p>  |
| <p>Strukturlack anthrazit (Standard) Chrom hochglänzend</p> | <p>Strukturlack anthrazit (Standard) Chrom hochglänzend Lack reinweiß Lack seidengrau Natureiche Kernussbaum Edelstahloptik</p> | <p>Lack reinweiß Lack seidengrau Strukturlack anthrazit Natureiche Kernussbaum</p> | <p>Lack reinweiß Lack seidengrau Strukturlack anthrazit Natureiche Kernussbaum</p> |

Bei den Kleiderschränken können Sie zwischen verschiedenen Griffausführungen wählen. Falls im Auftrag keine Ausführung angegeben ist, wird werksseitig bei Türen in Design T Griff 014 und bei Drehtüren mit Schubladen Griff G002 in Strukturlack anthrazit geliefert. Bei Türen und Drehtüren mit Schubladen in Design U und bei Türen in Design P muss zwingend die gewünschte Ausführung im Auftrag angegeben werden.

Ausführungsübersichten

Betten

| Ausführungs-Nr. | Betten | Preisgruppe |
|----------------------------|--|------------------------|
| 1058 2208 | Lack reinweiß Lack seidengrau | I I |
| 1260 1529 | Natureiche Kernussbaum Kunstleder und Leder der hülsta-Bezugskollektion | II II |

Bettkufe wahlweise in Strukturlack anthrazit (Standard) oder in Chrom hochglänzend (Aufpreis).

Kunstleder- und Lederausführungen: siehe unten!

Kunstlederkollektion

| Gewebeart Kunstleder-Nr. | Materialkennzeichnung Farbe | Bezugspreisgruppe |
|--------------------------------|--|-------------------|
| Kunstleder mit Struktur | oben: 100% Polyurethan unten: 41% Leder, 39% Polyethylen, 20% Baumwolle | |
| S451 | weiß | II |
| S452 | dunkelbraun | II |
| S453 | taupe | II |
| S454 | anthrazit | II |
| Kunstleder | oben: 100% Polyurethan unten: 55% Polyester, 35% Leder, 10% Baumwolle | |
| M341 | dunkelbraun | II |
| Kunstleder | oben: 100% Polyurethan unten: 41% Leder, 39% Polyester, 20% Baumwolle | |
| M238 | grau-beige | II |
| M239 | hellbraun | II |
| M240 | grau | II |

Leder-Kollektion

| Gewebeart Leder-Nr. | Materialkennzeichnung Farbe | Bezugspreisgruppe |
|---------------------------------|-------------------------------------|-------------------|
| Leder (51..) | 100% Nappaleder, pigmentiert | |
| 5104 | anthrazit | III |
| 5105 | schwarz | III |
| 5108 | weiß | III |
| 5122 | sand | III |
| 5123 | braun-schwarz | III |
| 5126 | mocca | III |
| Leder Nubuk-Touch (56..) | 100% Leder | |
| 5610 | weiß | IV |
| 5611 | hellbeige | IV |
| 5612 | khaki | IV |
| 5613 | dunkelbraun | IV |
| 5614 | olive | IV |
| 5615 | ocker | IV |
| 5616 | anthrazit | IV |
| 5617 | schwarz | IV |

Ausführungsübersichten

Beimöbel, Elemente, Winkelborde, Wandsteckborde, Abdeckplatten

| Ausführungs-Nr. | Rundkonsolen * | Preisgruppe | Ausführungs-Nr. | Konsolen, Kommoden, Winkelborde, Wandsteckborde **, Schubladen des Schreib-/Schminktisches, Elemente | Preisgruppe | Ausführungs-Nr. | Abdeckplatten | Preisgruppe |
|-----------------|----------------------------------|-------------|-----------------|--|-------------|--|--|----------------------|
| 1058 2208 | Lack reinweiß Lack seidengrau | I I | 1058 2208 | Lack reinweiß Lack seidengrau | I I | 1058 2208 | Lack reinweiß Lack seidengrau | I I |
| 1260 1529 | Natureiche Kernnussbaum | II II | 1260 1529 | Natureiche Kernnussbaum | II II | 1260 1529 2205 2200 | Natureiche Kernnussbaum Hochglanzlack reinweiß Hochglanzlack seidengrau | II II II II |
| | | | RALM | Individuelle Farbwahl nach dem RAL-Farbsystem - Mattlack | III | RALM | Individuelle Farbwahl nach dem RAL-Farbsystem - Mattlack | III |
| | | | RALH | Individuelle Farbwahl nach dem RAL-Farbsystem - Hochglanzlack | IV | RALH | Individuelle Farbwahl nach dem RAL-Farbsystem - Hochglanzlack | IV |
| | | | | | | 1749 2297 | Glas hinterlackiert reinweiß Glas hinterlackiert seidengrau | |
| | | | | | | 2369 2370 2435 2262 2268 2269 2270 | Keramik zaha stone * Keramik storm nero * Keramik weiß * Keramik grau * Keramik calacatta * Keramik beton * Keramik pulpis * | |

* Abdeckplatten der Rundkonsolen auch in Keramikausführungen lieferbar, siehe Ausführungsübersicht „Abdeckplatten“.

** Wandsteckborde nicht in RAL-Hochglanzlackausführungen lieferbar.

Ausführungswechsel

Die Ausführungs-Nr. für Beimöbelaußenkorpus und -front sind separat anzugeben, da Farbkombinationen möglich sind. Bei Ausführungswechsel zwischen verschiedenen Preisgruppen wird grundsätzlich die höhere Preisgruppe berechnet. Beimöbelinnenkorpus grundsätzlich in Lack weiß. Metallgestell der Rundkonsolen und Konsolen wahlweise in Strukturlack anthrazit (Standard) oder in Chrom hochglänzend (Aufpreis).

Individuelle Farbwahl nach dem RAL-Farbsystem

Das RAL-Farbsystem



Nahezu jede Wunschfarbe und Farbkombination selbst bestimmen – mit dem RAL-Farbsystem geht das ganz einfach. Als RAL-Farbe bezeichnet man normierte Farben, die einer eindeutigen Nummer zugeordnet sind und in einer Reihe von weltweit eingesetzten Farbsystemen und Farbkatalogen zum Einsatz kommen. Egal für welche Farbe Sie sich entscheiden: in dieser Kollektion von hülsta findet jeder Farbtrend die ideale Anwendung.

Hinweis zum „Blauen Engel“ (RAL-UZ 38) und Emissionslabel der DGM (Klasse A)

Die Anforderungen des „Blauen Engel“ und des DGM-Emissionslabels können bei Lackfarben der Preisgruppen III und IV je nach Farbmix (Flächen-Anteil dieser Farben in der Kommission) ggf. nicht erfüllt werden. Die gesetzlichen Bestimmungen werden aber auf jeden Fall eingehalten!

Optionale Knöpfe für Beimöbel- und Elementfronten

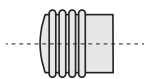
Standardmäßig werden alle Fronten ohne Knöpfe geliefert (hülsta-Push-to-open). Es besteht jedoch die Möglichkeit, Fronten mit Knöpfen auszustatten (ohne Mehrpreis; Ausnahme: Knöpfe nicht möglich bei kompletten Glasfronten). Pro Front wird bei Schubladen und Klappen ein Knopf eingesetzt, ab einer Breite von 105,6 cm zwei Knöpfe. hülsta-Push-to-open entfällt, wenn optionale Knöpfe eingesetzt werden. Werden Schubladen mit Knöpfen ausgestattet, werden diese mit **hülsta-SoftFlow** auf Unterflurkugelführung mit Vollauszug und gedämpftem Selbsteinzug geliefert. **Bitte die Typennummer und die gewünschte Ausführung deutlich im Auftrag angeben!**

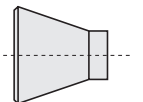
| Knopf G001 | Knopf G002 | Knopf G003 |
|--|--|--|
| <p>Edelstahloptik</p>  <p>Type G001</p> | <p>Lack reinweiß Lack seidengrau Strukturlack anthrazit Natureiche Kernnussbaum Edelstahloptik Chrom hochglänzend</p>  <p>Type G002</p> | <p>Natureiche Kernnussbaum Edelstahloptik</p>  <p>Type G003</p> |

Wandbefestigung

Wichtige Hinweise: Generell sind Sie als Händler/Fachmonteur für die fachgerechte Wandbefestigung der Möbel verantwortlich. Daher sollte diese Wandbefestigung auch nur durch entsprechend geschulte Fachmonteure durchgeführt werden. Für nahezu alle Elemente wird seitens hülsta Material zur Wandbefestigung mitgeliefert, von dem Sie aus Sicherheits- und Konstruktionsgründen Gebrauch machen sollten. Das von hülsta mitgelieferte Befestigungsmaterial (Dübel, Schrauben) ist ausschließlich für die Befestigung von Bauteilen an Beton der Festigkeitsklasse C12/15 geeignet.

Für andere Baustoffe (siehe separate Baustofftabelle im Kapitel Wandbeschaffenheit) bieten wir Ihnen ein Montage-Mörtelset als Bestelltype an. Beachten Sie bitte, dass auch dieses Montage-Mörtelset nur für die in der Baustofftabelle aufgeführten Baustoffe geeignet ist. Bei abweichender Beschaffenheit (z.B. Gipskarton- oder Leichtbauwände) ist eine andere, der Belastung angemessene Befestigung bauseits vorzunehmen. Bitte beachten Sie, dass bei unsachgemäßer Befestigung der Möbel an der Wand ein Risiko des Herabfallens bzw. Umkippens besteht – besonders bei Verwendung von bauseitig beschafften, alternativen Befestigungsmaterialien.

Aufgrund oben genannter Sachverhalte ist die Wandbeschaffenheit vor Vertragsabschluss daher unbedingt abzufragen.

Kennzeichnungen an den Typenlistenzeichnungen / Montagehinweise für Hängeelemente

Kennzeichnungen an den Typenlistenzeichnungen / Montagehinweise für Hängeelemente

Der Großteil der Möbel hat zwei Wandbefestigungspunkte (= Anzahl an Trägerplatten), wenn diese als Hängeelemente eingeplant werden. Dieses wird nicht explizit in der Typenliste erwähnt. Bei einer abweichenden Anzahl an Wandbefestigungspunkten (= Trägerplatten) wird dieses an den Zeichnungen in der Typenliste mit Zahlen in schwarzen Feldern gekennzeichnet. Beachten Sie bitte hierzu unbedingt die Informationen und Hinweise im Kapitel „Wandbeschaffenheit“!

3

4

Auslieferungshinweise

Auslieferungshinweise:

Der Großteil der Elemente wird standardmäßig **komplett verleimt** geliefert, der Korpus ist dementsprechend **nicht demontierbar**. Es gelten jedoch **Ausnahmen**:

Einige Korpusse werden komplett geliefert, können jedoch beim Endkunden **in Einzelteile demontiert werden**. Diese Typen sind in der Typenliste mit **1** gekennzeichnet.

Einige Korpusse werden aufgrund ihrer Abmessung **in Einzelteilen zerlegt** geliefert. Diese Typen sind in der Typenliste mit **2** gekennzeichnet.

Die Fronten mit der Ziffer **2** werden separat mitgeliefert und sind somit immer (de-)montierbar.



Vorzugskombinationen

Bitte auch die Matratzen und Federholzrahmen in der Typenliste „SCHLAFSYSTEME“ beachten!

Vorzugskombinationen sind preisreduzierte Zusammenstellungen, deren Preisvorteil an eine unveränderte Zusammenstellung gebunden ist. Die Vorzugskombinationen können um eventuelles Zubehör ergänzt werden. Dieses wird gegen Aufpreis berechnet.

Vorzugskombinationen bestehend aus einer **Bettanlage** (Bett mit Kopfteil und Bettumrandung in Holz-/Lackausführung und zwei Rundkonsolen) und einem **Dreh- oder Falttürenschränk**. Den Preis einer gesamten Vorzugskombination (Bettanlage und Kleiderschrank) entnehmen Sie den grau hinterlegten Feldern!

Sonderanfertigungen bei Vorzugskombinationen sind möglich!
Preisstellung: Vorzugskombination + 15% zzgl. aller gewünschten Sonderanfertigungen (siehe „Sonderanfertigungen“)!
Hinweis: Höhenkürzungen der Kleiderschränke sind weiterhin kostenlos!

Wichtig: Wählen Sie ein Bett mit Kopfteil und Bettumrandung in Holz-/Lackausführung (alle Bettenmaße sind möglich – bitte Typennummer angeben; siehe Seite 16) und zwei Rundkonsolen (Konsolentyp 5505 ist möglich; siehe Seite 18) sowie einen der unten aufgeführten Schränke aus.

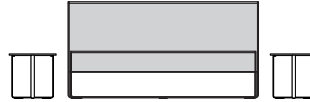

Hinweis zur Energieeffizienzklasse: siehe Seite 12!

| | | Preis einer gesamten Vorzugskombination (Bettanlage und Kleiderschrank) | | | | | | Aufpreis für Kranzprofil (nicht möglich bei Falttüren- schränken) | Aufpreis für hülsta-Pull/ Push-to-move (Falttüren- Öffnungsunter- stützung) | Aufpreis für Kleiderschrank- Beleuchtung |
|--|---------------------|--|-------------------|--------------------|-------------------|--------------------|-------------------|---|--|---|
| | | Design T | | Design U | | Design P | | | | |
| | | mit Dreh- türen | mit Fal- türen | mit Dreh- türen | mit Fal- türen | mit Dreh- türen | mit Fal- türen | | | |
| 4-türiger Dreh- oder Falttürenschränk 202 cm breit | Preisgr. I II | T8406 | T8407 | U8406 | U8407 | P8406 | P8407 | 101 | 1x 3011 L 1x 3012 R | 2x 395 Für diese Schrankkombination empfehlen wir 2 LED-Aufbau-leuchten. |
| 5-türiger Dreh- oder Falttürenschränk 252 cm breit | Preisgr. I II | T8416 | T8417 | U8416 | U8417 | P8416 | P8417 | 103 | 1x 3011 L 1x 3012 R | 3x 395 Für diese Schrankkombination empfehlen wir 3 LED-Aufbau-leuchten. |
| 6-türiger Dreh- oder Falttürenschränk 302 cm breit | Preisgr. I II | T8436 | T8437 | U8436 | U8437 | P8436 | P8437 | 104 | 1x 3011 L 2x 3012 R | 3x 395 Für diese Schrankkombination empfehlen wir 3 LED-Aufbau-leuchten. |

Hinweis zur Energieeffizienzklasse: siehe Seite 12!

Zusatzausstattung für Kleiderschränke

Aufpreis für LED-Griffleistenbeleuchtung für Türen in Design P
Jede Schranktür in Design P kann wahlweise mit einer LED-Griffleistenbeleuchtung ausgestattet werden.

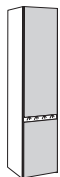

Aufpreis für LED-Griffleistenbeleuchtung für Türen in Design P pro Schranktür

Aufpreis für Spiegel
Jede Schranktür kann wahlweise mit einem flächenbündigen Spiegel (bei Design T seitlich facettiert) ausgestattet werden.



Spiegel-Aufpreis pro Schranktür

Funkfernbedienung

Mehrpreis für Funkfernbedienung mit Farbtemperaturwechsel
(Sender + Empfänger) Type **2119**

LED-Aufbauleuchte

Aufpreis für jede weitere Leuchte (2,4 W)
Type **395**



Zusatzausstattung für Betten

Bett
Standardausführung: Bett in Holz-/Lackausführung auf Metallkufe in Strukturlack anthrazit (wie in Abbildung 1)



Abb. 1



Abb. 2

Aufpreis für Polsterbett
(wie in Abbildung 2)

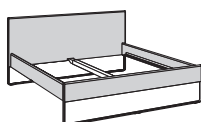
Aufpreis für rückseitig bearbeitetes Kopfteil beim Polsterbett

Aufpreis für Metallkufe in Chrom hochglänzend

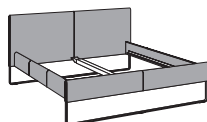
Bezugspreisgruppe

| II | III | IV |
|------|------|------|
| 1000 | 1000 | 1000 |

Bezugspreisgruppe

| II | III | IV |
|------|------|------|
| 1001 | 1001 | 1001 |

3000

Zusatzausstattung für Konsolen

Holz-Abdeckplatten
siehe Seite 60

Konsolen
Standardausführung: Rundkonsole mit Abdeckplatte in Holz-/Lackausführung auf Metallgestell in Strukturlack anthrazit (wie in Abbildung 1)



Abb. 1



Abb. 2

Aufpreis für Rundkonsole mit 1 Schublade
(wie in Abbildung 2)

Aufpreis für Abdeckplatte in Glasausführung

Aufpreis für Abdeckplatte in Keramikausführung

Aufpreis für Metallgestell in Chrom hochglänzend

4002

3534

3544

3002

Preisgr.
I
II

Aufpreis für Hängekonsole mit 1 Schublade
(wie in Abbildung 3)

Aufpreis für Abdeckplatte in Glasausführung

Aufpreis für Abdeckplatte in Keramikausführung

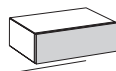

52,8 cm breit

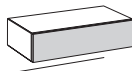

70,4 cm breit

Abb. 3

52,8 cm breit | 70,4 cm breit

4000

4001

Preis je angefangene 10 cm: **3530**

Preis je angefangene 10 cm: **3540**

Preisgr.
I
II
III
IV

Aufpreis für Konsole mit 1 Schublade auf Metallgestell in Strukturlack anthrazit
(wie in Abbildung 4)

Aufpreis für Abdeckplatte in Glasausführung

Aufpreis für Abdeckplatte in Keramikausführung

Aufpreis für Metallgestell in Chrom hochglänzend

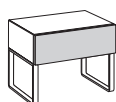

52,8 cm breit

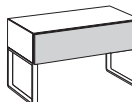

70,4 cm breit

Abb. 4

52,8 cm breit | 70,4 cm breit

4000

4001

Preis je angefangene 10 cm: **3530**

Preis je angefangene 10 cm: **3540**

Preisgr.
I
II
III
IV

Aufpreis für Konsole mit 2 Schubladen
(wie in Abbildung 5)

Aufpreis für Abdeckplatte in Glasausführung

Aufpreis für Abdeckplatte in Keramikausführung

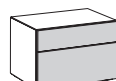

52,8 cm breit

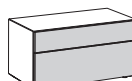

70,4 cm breit

Abb. 5

52,8 cm breit | 70,4 cm breit

4000

4001

Preis je angefangene 10 cm: **3530**

Preis je angefangene 10 cm: **3540**

Preisgr.
I
II
III
IV

Drehtürenschränke

Als Alternative zu einer individuellen Planung aus dem Gesamtprogramm besteht die Möglichkeit, unter gestalteten Kleiderschränken auszuwählen. Diese erleichtern die Planung. Die Kleiderschränke können um eventuelles Zubehör ergänzt werden. Dieses wird gegen Aufpreis berechnet.

4-türiger Drehtürenschränk 202 cm breit

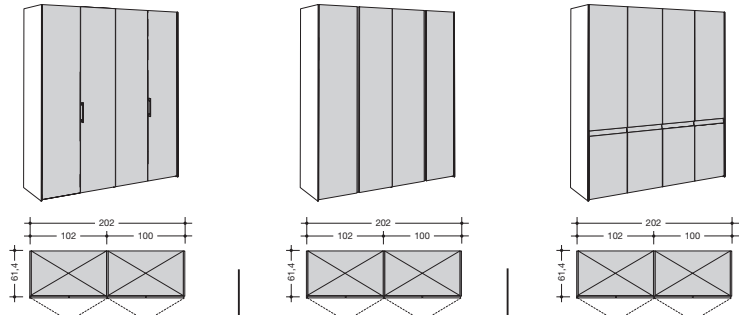

Aufpreis für Kranzprofil

Aufpreis für LED-Aufbau-leuchte

Aufpreis für LED-Griffleisten-beleuchtung für Türen in Design P

Aufpreis für Spiegel
Jede Schranktür kann wahlweise mit einem flächenbündigen Spiegel (bei Design T seitlich facettiert) ausgestattet werden.

je Element:
1 Leuchte

Hinweis zur Energieeffizienzklasse: siehe Seite 12!

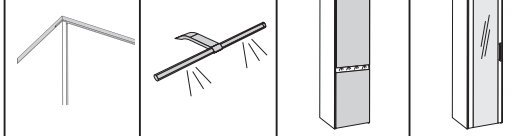

mit Drehtüren in Design T

mit Drehtüren in Design U

mit Drehtüren in Design P

Für diese Schrankkombination empfehlen wir 2 LED-Aufbau-leuchten.

T850

U850

P850

101

2x **395**

Preisgr.
I
II

5-türiger Drehtürenschränk 252 cm breit

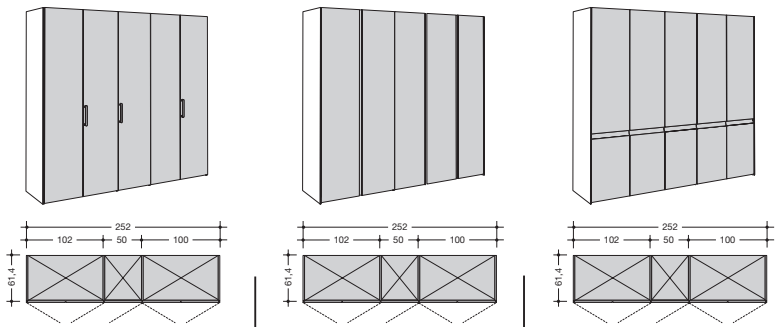

mit Drehtüren in Design T

mit Drehtüren in Design U

mit Drehtüren in Design P

Für diese Schrankkombination empfehlen wir 3 LED-Aufbau-leuchten.

T851

U851

P851

103

3x **395**

Bitte in Frontskizze genau kennzeichnen bzw. im Auftrag angeben (von links), welche Drehtüren in Design P mit einer LED-Griffleistenbeleuchtung ausgestattet werden sollen.

Bitte in Frontskizze genau kennzeichnen bzw. im Auftrag angeben (von links), welche Drehtüren mit Spiegel ausgestattet werden sollen.

Aufpreis für LED-Griffleisten-beleuchtung pro Drehtür in Design P:

Spiegel-Aufpreis pro Drehtür:

Preisgr.
I
II

6-türiger Drehtürenschränk 302 cm breit

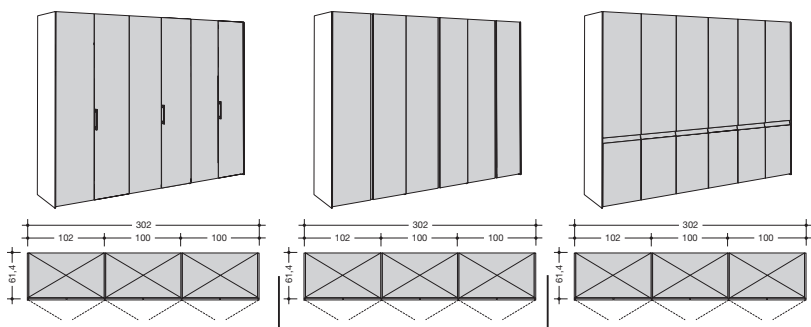

mit Drehtüren in Design T

mit Drehtüren in Design U

mit Drehtüren in Design P

Für diese Schrankkombination empfehlen wir 3 LED-Aufbau-leuchten.

T852

U852



P852

104

3x **395**

Preisgr.
I
II

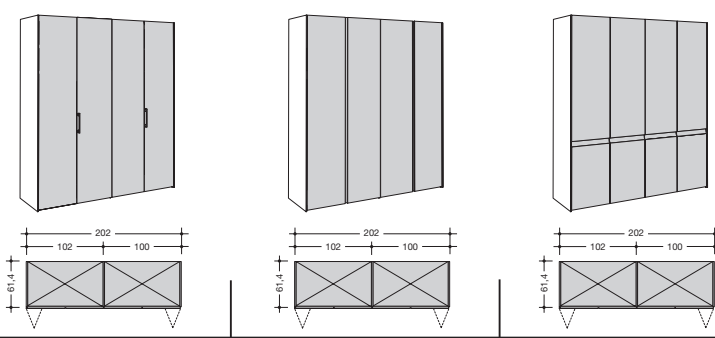
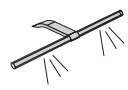
Als Alternative zu einer individuellen Planung aus dem Gesamtprogramm besteht die Möglichkeit, unter gestalteten Kleiderschränken auszuwählen. Diese erleichtern die Planung. Die Kleiderschränke können um eventuelles Zubehör ergänzt werden. Dieses wird gegen Aufpreis berechnet.

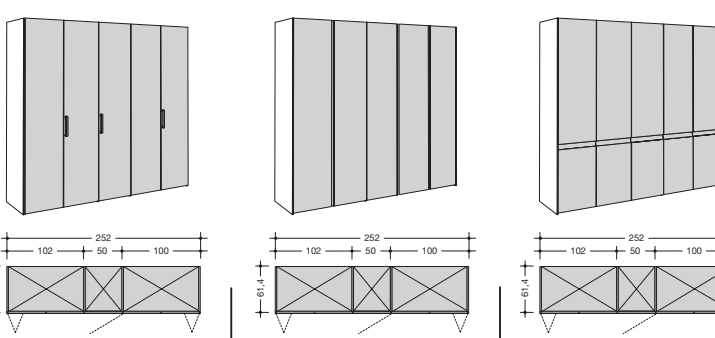
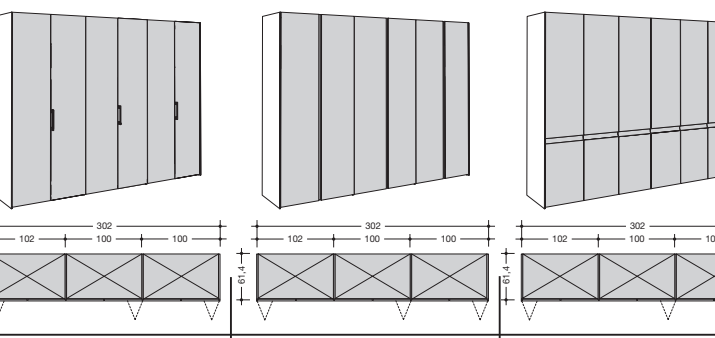
| | | | | | | | | |
|--|--|-----------------------------|-----------------------------|--|--|---|---|---|
| | | | | <p>Aufpreis für hülsta-Pull/ Push-to-move (Falttüren-Öffnungsunterstützung)</p> | <p>Aufpreis für LED-Aufbau-leuchte</p> <p>je Element: 1 Leuchte</p> | <p>Aufpreis für LED-Griffleisten-beleuchtung für Türen in Design P</p> | <p>Aufpreis für Spiegel</p> <p>Jede Schranktür kann wahlweise mit einem flächenbündigen Spiegel (bei Design T seitlich facettiert) ausgestattet werden.</p> | |
| <p>4-türiger Faltschrank 202 cm breit</p>  | | | | | |  |  |  |
| | | mit Faltschrank in Design T | mit Faltschrank in Design U | mit Faltschrank in Design P | Für diese Schrankkombination empfehlen wir 2 LED-Aufbau-leuchten. | | | |
| | | T860 | U860 | P860 | 1x 3011 L 1x 3012 R | 2x 395 | | |
| Preisgr. I II | | | | | | | | |
| <p>5-türiger Faltschrank mittleres Element mit Drehtür, rechts angeschlagen 252 cm breit</p>  | | | | | | | <p>Bitte in Frontskizze genau kennzeichnen bzw. im Auftrag angeben (von links), welche Faltschranktüren in Design P mit einer LED-Griffleistenbeleuchtung ausgestattet werden sollen.</p> | <p>Bitte in Frontskizze genau kennzeichnen bzw. im Auftrag angeben (von links), welche Faltschranktürenflügel mit Spiegel ausgestattet werden sollen.</p> |
| | | mit Faltschrank in Design T | mit Faltschrank in Design U | mit Faltschrank in Design P | Für diese Schrankkombination empfehlen wir 3 LED-Aufbau-leuchten. | | | |
| | | T861 | U861 | P861 | 1x 3011 L 1x 3012 R | 3x 395 | Aufpreis für LED-Griffleisten-beleuchtung pro Faltschranktüre in Design P: | Spiegel-Aufpreis pro Faltschranktürenflügel: |
| Preisgr. I II | | | | | | | | |
| <p>6-türiger Faltschrank 302 cm breit</p>  | | | | | | | | |
| | | mit Faltschrank in Design T | mit Faltschrank in Design U | mit Faltschrank in Design P | Für diese Schrankkombination empfehlen wir 3 LED-Aufbau-leuchten. | | | |
| | | T862 | U862 | P862 | 1x 3011 L 2x 3012 R | 3x 395 | | |
| Preisgr. I II | | | | | | | | |

Dreh- und Falttürenschränke

Schränke nach der Endlosbauweise

Dreh- und Falttürenschränke können endlos geplant und miteinander kombiniert werden. Infolge unterschiedlicher Elementbreiten lassen sich eine Fülle von Schrankbreiten erzielen. Dadurch kann die zur Verfügung stehende Stellfläche optimal genutzt werden. Für jede Schrankkombination gilt das erste Element von links als Grundelement, das beide Außenseiten beinhaltet. Es kann immer nur 1 Grundelement eingeplant werden. Bei Weiterbau mit Anbauelementen wird die rechte Außenseite vom Grundelement als Schrankabschluss eingesetzt. Bei eintürigen Drehtüren- sowie bei Falttürenschränken kann zwischen linkem und rechtem Türanschlag gewählt werden. Die untenstehenden Grafiken sollen einen Ausschnitt aus dem Schranksortiment wiedergeben.

Innenausstattung je Element: 2 Einlegeböden, 1 Kleiderstange.

Schränkkörper und Innenausstattung in Lack weiß (Standard) oder in Lack grau.

Maße

| | ohne Kranzprofil | mit Kranzprofil | mit LED-Aufbauleuchte | mit Kranzprofil und LED-Aufbauleuchte |
|--|-------------------|-----------------|-----------------------|---------------------------------------|
| Höhen inkl. Sockel | 229,6 cm | 230,8 cm | 234,6 cm | 235,8 cm |
| Höhenkürzungen in Abständen von 1,0 cm ohne Mehrpreis | | | | |
| Tiefen | 61,4 cm | 61,5 cm | 74,2 cm | 68,7 cm |
| Breiten | siehe Seite 13-15 | | | |

Schränkbeispiele

3-türiger Drehtürenschränk

152 cm breit

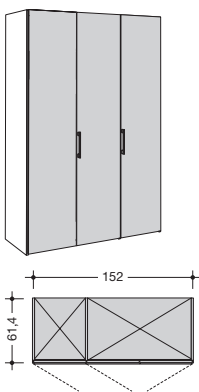

5-türiger Drehtürenschränk

252 cm breit

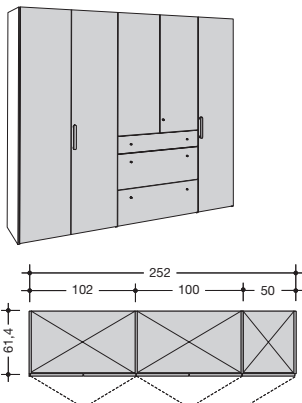

6-türiger Falttürenschränk

302 cm breit

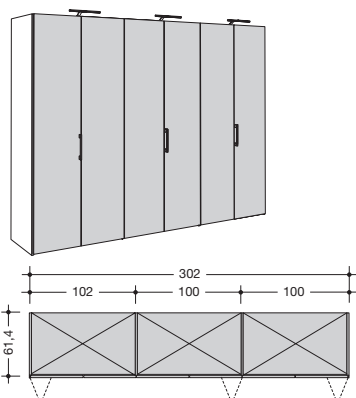

Dreh- und Falttürenschränke

- Dreh- und Falttürenschränke können endlos geplant und miteinander kombiniert werden
- Kranzprofil, Spiegelfronten und Beleuchtung gegen Aufpreis
- überbreite Panorama-Elemente in 160/162 und 200/202 cm Breite ohne Mittelwand
- Drehtürenschränke:
Elementaußenbreiten: 42, 52, 82, 102 cm (Grundelemente)
40, 50, 80, 100 cm (Anbauelemente)
Elementinnenbreiten: 38, 48, 78, 98 cm
- Falttürenschränke:
Elementaußenbreiten: 82, 102, 162, 202 cm (Grundelemente)
80, 100, 160, 200 cm (Anbauelemente)
Elementinnenbreiten: 78, 98, 158, 198 cm
- Außentiefe: 61,4 cm
- Innentiefe: 56,0 cm
- Türöffnungswinkel: ca. 94°

Wichtiger Hinweis:

Der obere Kleiderschränkboden ist aus konstruktiven Gründen bei Dreh- und Falttürenelementen unterschiedlich hoch positioniert. Bitte bei Kombinationen von Dreh- und Falttürenelementen beachten!

Beleuchtung

Alle Dreh- und Falttürenschränke sind wahlweise auch mit LED-Aufbauleuchten lieferbar. Es wird grundsätzlich über jedem Element – ob 1-türig oder 2-türig – eine LED-Aufbauleuchte 12 V; 2,4 W eingeplant (Ausnahme: Panoramaelement 2 LED-Aufbauleuchten). Auf Wunsch kann mittig über jeder Tür eine LED-Aufbauleuchte eingeplant werden. In jedem Fall ist eine Grundrisskizze zu erstellen.

Die Schaltung der Beleuchtung erfolgt standardmäßig durch einen außenliegenden Fußschalter. Als Alternative ist aber auch eine Funkfernbedienung möglich, für die ein Aufpreis berechnet wird. Die Funkfernbedienung beinhaltet einen Sender und einen Empfänger, mit dem sich die gesamte LED-Beleuchtung ein- und ausschalten lässt. Bei Einsatz der Funkfernbedienung entfällt der Fußschalter.

Achtung: Bei Einplanung des Kranzprofils ist zu beachten, dass der Abstand zur Decke mindestens 2,0 cm betragen muss.

Funkfernbedienung

Mehrpreis für Funkfernbedienung mit Farbtemperaturwechsel

(Sender + Empfänger) Type

2119

LED-Aufbauleuchte

Aufpreis für jede weitere Leuchte (2,4 W)

Type

395

Dieses Produkt enthält eine Lichtquelle der Energieeffizienzklasse G. 12 V.









LED-Griffleistenbeleuchtung für Türen in Design P

3,4 W bei 40 cm breiten Türen bzw. 4,4 W bei 50 cm breiten Türen



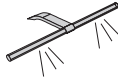

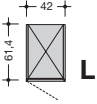
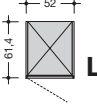
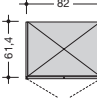
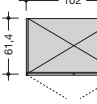
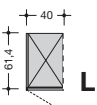
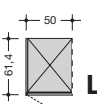
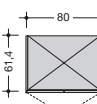
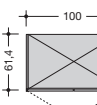



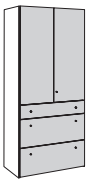
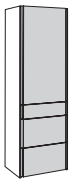

Dieses Produkt enthält eine Lichtquelle der Energieeffizienzklasse G. 12 V.

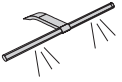
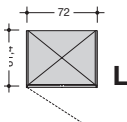
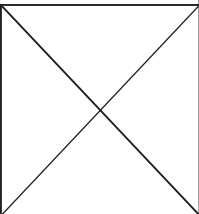
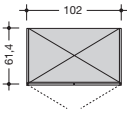

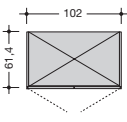

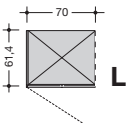
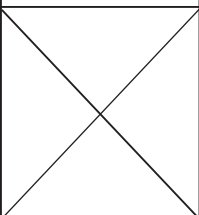
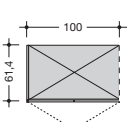

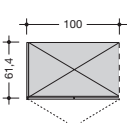
| Drehtürenschränke | | Design T | Design U | Design P | Aufpreis für Kranzprofil | Aufpreis für LED-Aufbauleuchte | Aufpreis für LED-Griffleistenbeleuchtung für Türen in Design P | Aufpreis für Spiegel |
|---|---------------|--|--|--|--|--|--|---|
| <p>Höhe: 229,6 cm (Höhe mit Kranzprofil und/oder LED-Aufbauleuchte: siehe Tabelle auf Seite 12 rechts oben; Höhenkürzungen in Abständen von 1,0 cm ohne Mehrpreis)</p> <p>Breite: siehe Tabelle</p> <p>Tiefe: 61,4 cm (Tiefe mit Kranzprofil und/oder LED-Aufbauleuchte: siehe Tabelle auf Seite 12 rechts oben)</p> <p>Innenausstattung je Element: 2 Einlegeböden, 1 Kleiderstange.</p> <p>Schränkenkorpus und Innenausstattung in Lack weiß (Standard) oder in Lack grau.</p> | |  <p>Korpustiefe: 61,4 cm Frontstärke: 2,3 cm Gesamttiefe (ohne Griffe): 61,4 cm</p> |  <p>Korpustiefe: 61,4 cm Frontstärke: 2,3 cm Gesamttiefe (ohne Griffe): 61,4 cm</p> |  <p>Korpustiefe: 61,4 cm Frontstärke: 2,3 cm Gesamttiefe (ohne Griffe): 61,4 cm</p> |  |  <p>je Element: 1 Leuchte</p> |  |  <p>Jede Schranktür kann wahlweise mit einem flächenbündigen Spiegel (bei Design T seitlich facettiert) ausgestattet werden.</p> |
| <p>Grundelemente mit 2 Außenseiten (je 2 cm stark)</p> <p>Für jede Schrankkombination gilt das erste Element von links als Grundelement, das beide Außenseiten beinhaltet. Es kann immer nur 1 Grundelement eingeplant werden. Bei Weiterbau mit Anbauelementen gilt die rechte Außenseite als Schrankabschluss.</p> | | <p>Bitte beachten Sie ebenso die funktionale und hochwertige Schränkinnenausstattung in der Typenliste „Schränkinnenausstattung“ sowie Sonderartikel und mögliche Sonderanfertigungen.</p> | | | | | | |
|  <p>Element 1-türig, links oder rechts, 42 cm breit</p> | Preisgr. I II | T02011 L T02012 R | U02011 L U02012 R | P02011 L P02012 R | 1410 | 395 | <p>Bitte in Frontskizze genau kennzeichnen bzw. im Auftrag angeben (von links), welche Drehtüren in Design P mit einer LED-Griffleistenbeleuchtung ausgestattet werden sollen.</p> <p>Aufpreis für LED-Griffleistenbeleuchtung pro Drehtür in Design P:</p> | <p>Bitte in Frontskizze genau kennzeichnen bzw. im Auftrag angeben (von links), welche Drehtüren mit Spiegel ausgestattet werden sollen.</p> <p>Spiegel-Aufpreis pro Drehtür:</p> |
|  <p>Element 1-türig, links oder rechts, 52 cm breit</p> | Preisgr. I II | T2011 L T2012 R | U2011 L U2012 R | P2011 L P2012 R | 1420 | | | |
|  <p>Element 2-türig, 82 cm breit</p> | Preisgr. I II | T0202 | U0202 | P0202 | 1430 | | | |
|  <p>Element 2-türig, 102 cm breit</p> | Preisgr. I II | T202 | U202 | P202 | 1440 | | | |
| <p>Anbauelemente mit 1 Mittelseite (2 cm stark)</p> | | | | | | | | |
|  <p>Element 1-türig, links oder rechts, 40 cm breit</p> | Preisgr. I II | T00011 L T00012 R | U00011 L U00012 R | P00011 L P00012 R | 1460 | | | |
|  <p>Element 1-türig, links oder rechts, 50 cm breit</p> | Preisgr. I II | T0011 L T0012 R | U0011 L U0012 R | P0011 L P0012 R | 1470 | | | |
|  <p>Element 2-türig, 80 cm breit</p> | Preisgr. I II | T0002 | U0002 | P0002 | 1480 | | | |
|  <p>Element 2-türig, 100 cm breit</p> | Preisgr. I II | T002 | U002 | P002 | 1490 | | | |

Drehtürenschränke

Bitte beachten Sie bei jeder Planung je 2,0 cm Montageluft zur Decke und zur Seite!

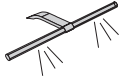
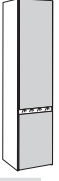

| Drehtürenschränke Höhe: 229,6 cm (Höhe mit Kranzprofil und/oder LED-Aufbauleuchte: siehe Tabelle auf Seite 12 rechts oben; Höhenkürzungen in Abständen von 1,0 cm ohne Mehrpreis) Breite: siehe Tabelle Tiefe: 61,4 cm (Tiefe mit Kranzprofil und/oder LED-Aufbauleuchte: siehe Tabelle auf Seite 12 rechts oben) Innenausstattung je Element: 2 Einlegeböden. Schrankinnenkorpus und Innenausstattung in Lack weiß (Standard) oder in Lack grau. | Design T  Korpus-tiefe: 61,4 cm Frontstärke: 2,3 cm Gesamttiefe (ohne Griffe): 61,4 cm | Design U  Korpus-tiefe: 61,4 cm Frontstärke: 2,3 cm Gesamttiefe (ohne Griffe): 61,4 cm | Aufpreis für Kranzprofil  | Aufpreis für LED-Aufbauleuchte je Element: 1 Leuchte  Hinweis zur Energieeffizienzklasse: siehe Seite 12! |
|--|--|--|--|---|
| Grundelemente mit 2 Außenseiten (je 2 cm stark) Für jede Schrankkombination gilt das erste Element von links als Grundelement, das beide Außenseiten beinhaltet. Es kann immer nur 1 Grundelement eingeplant werden. Bei Weiterbau mit Anbauelementen gilt die rechte Außenseite als Schrankabschluss. | | Bitte beachten Sie ebenso die funktionale und hochwertige Schrankinnenausstattung in der Typenliste „Schrankinnenausstattung“ sowie Sonderartikel und mögliche Sonderanfertigungen . | | |
|  Element 1-türig, links oder rechts, 3 Schubladen, 72 cm breit Preisgr. I II |  | U2471 L U2472 R | 1300 | |
|  Element 2-türig, links oder rechts, 3 Schubladen, 102 cm breit Preisgr. I II |  | T23410 | 1310 | |
|  Element 2-türig, links oder rechts, 5 Schubladen, 102 cm breit Preisgr. I II |  | T23310 | 1310 | 395 |
| Anbauelemente mit 1 Mittelseite (2 cm stark) | | | | |
|  Element 1-türig, links oder rechts, 3 Schubladen, 70 cm breit Preisgr. I II |  | U0471 L U0471 R | 1320 | |
|  Element 2-türig, links oder rechts, 3 Schubladen, 100 cm breit Preisgr. I II |  | T03410 | 1330 | |
|  Element 2-türig, links oder rechts, 5 Schubladen, 100 cm breit Preisgr. I II |  | T03310 | 1330 | |

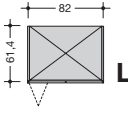
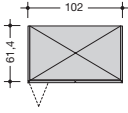
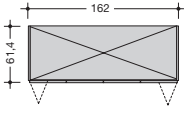
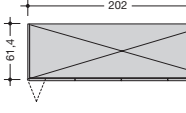
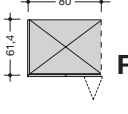
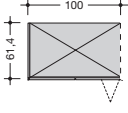
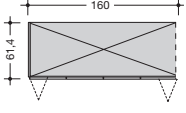
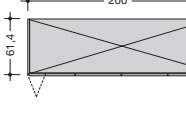
L/R = Türanschlag links/rechts

| Falttürenschränke | | Design T | Design U | Design P | Aufpreis für hülsta-Pull/ Push-to-move (Falttüren-Öffnungsunterstützung) | Aufpreis für LED-Aufbauleuchte je Element: 1 Leuchte | Aufpreis für LED-Griffleistenbeleuchtung für Türen in Design P | Aufpreis für Spiegel Jede Schranktür kann wahlweise mit einem flächenbündigen Spiegel (bei Design T seitlich facettiert) ausgestattet werden. |
|---|--|---|---|---|--|---|---|---|
| <p>Höhe: 229,6 cm (Höhe mit LED-Aufbauleuchte: siehe Tabelle auf Seite 12 rechts oben; Höhenkürzungen in Abständen von 1,0 cm ohne Mehrpreis)</p> <p>Breite: siehe Tabelle</p> <p>Tiefe: 61,4 cm (Tiefe mit LED-Aufbauleuchte: siehe Tabelle auf Seite 12 rechts oben)</p> <p>Innenausstattung je Element: 2 Einlegeböden, 1 Kleiderstange.</p> <p>Schränkkorpus und Innenausstattung in Lack weiß (Standard) oder in Lack grau.</p> | |  |  |  | |  |  |  |
| | | Korpustiefe: 61,4 cm Frontstärke: 2,3 cm Gesamttiefe (ohne Griffe): 61,4 cm | Korpustiefe: 61,4 cm Frontstärke: 2,3 cm Gesamttiefe (ohne Griffe): 61,4 cm | Korpustiefe: 61,4 cm Frontstärke: 2,3 cm Gesamttiefe (ohne Griffe): 61,4 cm | | | Hinweis zur Energieeffizienzklasse: siehe Seite 12! | |
| Grundelemente mit 2 Außenseiten (je 2 cm stark) | | | | | Bitte beachten Sie ebenso die funktionale und hochwertige Schränkinnenausstattung in der Typenliste „Schränkinnenausstattung“ sowie Sonderartikel und mögliche Sonderanfertigungen . | | | |
| Für jede Schrankkombination gilt das erste Element von links als Grundelement, das beide Außenseiten beinhaltet. Es kann immer nur 1 Grundelement eingeplant werden. Bei Weiterbau mit Anbauelementen gilt die rechte Außenseite als Schrankabschluss. | | | | | | | | |
|  | Element 2-türig, links oder rechts, 82 cm breit | Preisgr. I II | T2221 L T2222 R | U2221 L U2222 R | P2221 L P2222 R | 3011 L 3012 R | 395 | Bitte in Frontskizze genau kennzeichnen bzw. im Auftrag angeben (von links), welche Falttüren in Design P mit einer LED-Griffleistenbeleuchtung ausgestattet werden sollen. |
|  | Element 2-türig, links oder rechts, 102 cm breit | Preisgr. I II | T2321 L T2322 R | U2321 L U2322 R | P2321 L P2322 R | | | |
|  | Panorama-Element 4-türig, 162 cm breit - ohne Mittelwand | Preisgr. I II | T2420 | U2420 | P2420 | 1x 3011 L 1x 3012 R | 2x 395 | Für dieses Schrankelement empfehlen wir 2 LED-Aufbauleuchten. |
|  | Panorama-Element 4-türig, 202 cm breit - ohne Mittelwand | Preisgr. I II | T2520 | U2520 | P2520 | | | |
| Anbauelemente mit 1 Mittelseite (2 cm stark) | | | | | | | | |
|  | Element 2-türig, links oder rechts, 80 cm breit | Preisgr. I II | T0221 L T0222 R | U0221 L U0222 R | P0221 L P0222 R | 3011 L 3012 R | 395 | |
|  | Element 2-türig, links oder rechts, 100 cm breit | Preisgr. I II | T0321 L T0322 R | U0321 L U0322 R | P0321 L P0322 R | | | |
|  | Panorama-Element 4-türig, 160 cm breit - ohne Mittelwand | Preisgr. I II | T0420 | U0420 | P0420 | 1x 3011 L 1x 3012 R | 2x 395 | Für dieses Schrankelement empfehlen wir 2 LED-Aufbauleuchten. |
|  | Panorama-Element 4-türig, 200 cm breit - ohne Mittelwand | Preisgr. I II | T0520 | U0520 | P0520 | | | |

Betten

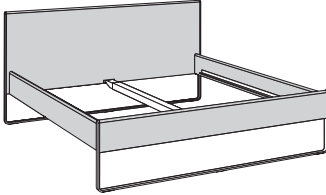
Bitte auch die Matratzen und Federholzrahmen in der Typenliste „SCHLAFSYSTEME“ beachten!

| Betten Betten auf Metallkufe in Strukturlack anthrazit | Innenmaße | Außenmaße | Typen-Nr. | Preisgruppe | |
|---|-----------|-------------|------------|-------------|----|
| | | | | I | II |
|  <p>Bettenmaße: Kopfteilhöhe: 89,8 cm Höhe Oberkante Bettseite: 42,7 cm Bodenfreiheit: 24,5 cm Maximale nutzbare Bettinnenhöhe (bei Auflageleisten in unterster Position): 13,4 cm</p>  <p>reddot winner 2020</p> | 140x200 | 153,7x205,9 | 725 | | |
| | 160x200 | 173,7x205,9 | 726 | | |
| | 180x200 | 193,7x205,9 | 727 | | |
| | 200x200 | 213,7x205,9 | 728 | | |
| | 140x210 | 153,7x215,9 | 735 | | |
| | 160x210 | 173,7x215,9 | 736 | | |
| | 180x210 | 193,7x215,9 | 737 | | |
| | 200x210 | 213,7x215,9 | 738 | | |
| | 140x220 | 153,7x225,9 | 745 | | |
| | 160x220 | 173,7x225,9 | 746 | | |
| | 180x220 | 193,7x225,9 | 747 | | |
| | 200x220 | 213,7x225,9 | 748 | | |

Zubehör für Betten

Aufpreis für Metallkufe in Chrom hochglänzend

Betten stehen standardmäßig auf einer Metallkufe in Strukturlack anthrazit. Sie sind wahlweise auf einer Kufe in Chrom hochglänzend gegen Mehrpreis lieferbar. Bitte deutlich im Auftrag angeben!

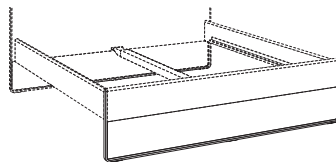

3000

LED-Bettseitenbeleuchtung

edelstahlfarbig; schwenkbare LED-Anbauleuchte mit Bewegungssensor und einstellbarer Laufzeit.

Dieses Produkt enthält eine Lichtquelle der Energieeffizienzklasse E. 12 V.

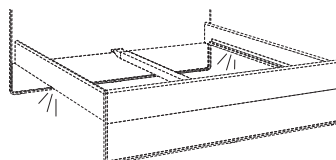



0,9 W

895

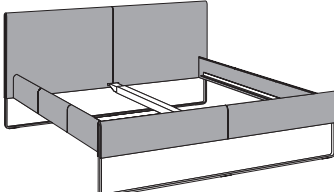

Polsterbetten

Bitte auch die Matratzen und Federholzrahmen in der Typenliste „SCHLAFSYSTEME“ beachten!

NEO

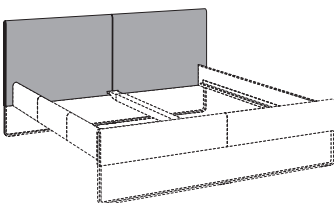
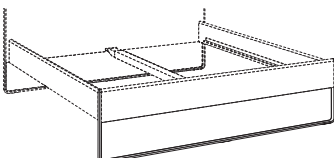

| Polsterbetten Polsterbetten auf Metallkufe in Strukturlack anthrazit | | Innenmaße | Außenmaße | Typen-Nr. | | |
|---|--------------------------------------|-------------|-------------|-------------|-------------|--|
| <p>Bitte die gewünschte Bezugsausführung (siehe Ausführungsübersicht) deutlich im Auftrag angeben!</p>  <p>Bettenmaße: Kopfteilhöhe: 91,3 cm Höhe Oberkante Bettseite: 42,6 cm Bodenfreiheit: 25,5 cm Maximale nutzbare Bettinnenhöhe (bei Auflageleisten in unterster Position): 14,5 cm</p>  <p>reddot winner 2020</p> | Polsterbett in Bezugspreisgruppe II | 140x200 | 153,7x212 | 7251 | | |
| | | 160x200 | 173,7x212 | 7261 | | |
| | | 180x200 | 193,7x212 | 7271 | | |
| | | 200x200 | 213,7x212 | 7281 | | |
| | | 140x210 | 153,7x222 | 7351 | | |
| | | 160x210 | 173,7x222 | 7361 | | |
| | 180x210 | 193,7x222 | 7371 | | | |
| | 200x210 | 213,7x222 | 7381 | | | |
| | Polsterbett in Bezugspreisgruppe III | 140x220 | 153,7x232 | 7451 | | |
| | | 160x220 | 173,7x232 | 7461 | | |
| | | 180x220 | 193,7x232 | 7471 | | |
| | | 200x220 | 213,7x232 | 7481 | | |
| Polsterbett in Bezugspreisgruppe IV | | 140x200 | 153,7x212 | 7251 | | |
| | | 160x200 | 173,7x212 | 7261 | | |
| | 180x200 | 193,7x212 | 7271 | | | |
| | 200x200 | 213,7x212 | 7281 | | | |
| | 140x210 | 153,7x222 | 7351 | | | |
| | 160x210 | 173,7x222 | 7361 | | | |
| 180x210 | 193,7x222 | 7371 | | | | |
| 200x210 | 213,7x222 | 7381 | | | | |
| Echt Leder | 140x220 | 153,7x232 | 7451 | | | |
| | 160x220 | 173,7x232 | 7461 | | | |
| | 180x220 | 193,7x232 | 7471 | | | |
| | 200x220 | 213,7x232 | 7481 | | | |
| | Echt Leder | 140x200 | 153,7x212 | | 7251 | |
| | | 160x200 | 173,7x212 | | 7261 | |
| 180x200 | | 193,7x212 | 7271 | | | |
| 200x200 | | 213,7x212 | 7281 | | | |
| 140x210 | | 153,7x222 | 7351 | | | |
| 160x210 | | 173,7x222 | 7361 | | | |
| 180x210 | 193,7x222 | 7371 | | | | |
| 200x210 | 213,7x222 | 7381 | | | | |
| Echt Leder | 140x220 | 153,7x232 | 7451 | | | |
| | 160x220 | 173,7x232 | 7461 | | | |
| | 180x220 | 193,7x232 | 7471 | | | |
| | 200x220 | 213,7x232 | 7481 | | | |

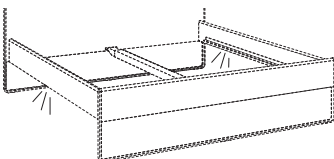
Zubehör für Polsterbetten

| <p>Aufpreis für rückseitig bearbeitetes Polsterkopfteil Das Polsterbett kann wahlweise mit einem rückseitig bearbeiteten Kopfteil ausgestattet werden, für das ein Aufpreis berechnet wird. Somit kann das Bett frei in den Raum gestellt werden.</p>  | <p>Aufpreis für rückseitig bearbeitetes Polsterkopfteil mit Bezug in Preisgruppe:</p> <table border="1"> <thead> <tr> <th>II</th> <th>III</th> <th>IV</th> </tr> </thead> <tbody> <tr> <td>1001</td> <td>1001</td> <td>1001</td> </tr> </tbody> </table> | II | III | IV | 1001 | 1001 | 1001 |
|---|---|------|-----|----|------|------|------|
| II | III | IV | | | | | |
| 1001 | 1001 | 1001 | | | | | |
| <p>Aufpreis für Metallkufe in Chrom hochglänzend Betten stehen standardmäßig auf einer Metallkufe in Strukturlack anthrazit. Sie sind wahlweise auf einer Kufe in Chrom hochglänzend gegen Mehrpreis lieferbar. Bitte deutlich im Auftrag angeben!</p>  | <p>3000</p> | | | | | | |
| <p>LED-Bettseitenbeleuchtung edelstahlfarbig; schwenkbare LED-Anbauleuchte mit Bewegungssensor und einstellbarer Laufzeit.</p> <p>Dieses Produkt enthält eine Lichtquelle der Energieeffizienzklasse E. 12 V.</p>   | <p>0,9 W</p> <p>895</p> | | | | | | |

Hängekonsolen

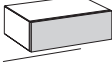

Die Hängekonsolen dürfen nur an absolut festem Mauerwerk montiert werden. Gipskarton- sowie Leichtbauwände sind hierfür nicht geeignet. Beachten Sie bitte hierzu unbedingt die Informationen und Hinweise im Kapitel „Wandbeschaffenheit“!

| | | |
|---|---|---|
| 1 Raster Hängekonsolen 17,6 cm hoch 45,0 cm tief Max. Belastung 15 kg pro Meter: 52,8 cm Breite: 7,5 kg 70,4 cm Breite: 10,0 kg | 1 Schublade | 1 Schublade |
| |  52,8 cm breit 5105 |  70,4 cm breit 5107 |
| Preisgr. I II III IV | | |

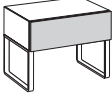
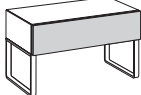
2 Raster Konsolen auf Metallgestell

| | | |
|--|--|--|
| 2 Raster Konsolen auf Metallgestell in Strukturlack anthrazit 42,1 cm hoch 45,0 cm tief | 1 Schublade | 1 Schublade |
| |  52,8 cm breit 5405 |  70,4 cm breit 5407 |
| Preisgr. I II III IV | | |
| Aufpreis für Metallgestell in Chrom hochglänzend | 3001 | 3001 |

Rundkonsolen auf Metallgestell

| | | |
|--|---|---|
| Rundkonsolen auf Metallgestell in Strukturlack anthrazit 41,5 bzw. 49,9 cm hoch Ø 44,0 cm | 1 Schublade | |
| |  41,5 cm hoch; Ø 44,0 cm 5505 |  49,9 cm hoch; Ø 44,0 cm 5507 |
| Preisgr. I II | | |
| Aufpreis für Metallgestell in Chrom hochglänzend | 3002 | 3002 |

Abdeckplatten

Abdeckplatten: siehe Seite 60

Konsolen

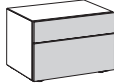
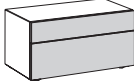
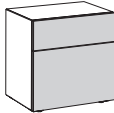
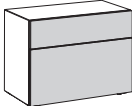
| | | | | |
|--|--|--|--|--|
| <p>2 Raster Konsolen 35,2 cm hoch (37,0 cm hoch inkl. 1,8 cm hohen Sockelverstellern), 45,0 cm tief</p> | 2 Schubladen | | 2 Schubladen | |
| |  | |  | |
| | 52,8 cm breit | | 70,4 cm breit | |
| <p>3 Raster Konsolen 52,8 cm hoch (54,6 cm hoch inkl. 1,8 cm hohen Sockelverstellern), 45,0 cm tief</p> | 2 Schubladen | | 2 Schubladen | |
| |  | |  | |
| | 52,8 cm breit | | 70,4 cm breit | |
| Preisgr. I II III IV | 5205 | | 5207 | |
| Preisgr. I II III IV | 5305 | | 5307 | |

Hängebeschlagn

| | | |
|---|--------------------|--------------------|
| <p>Werden Elemente als Hängeelemente eingeplant, so ist ein Hängebeschlagn zu bestellen. Werden Elemente aufeinander gestapelt, so ist für das/die gestapelte(n) Element(e) nur dann ein Hängebeschlagn zu bestellen, wenn das gestapelte Element breiter als das bodenstehende Element ist bzw. versetzt gestapelt wird.</p> | für 52,8 cm Breite | für 70,4 cm Breite |
| | 4528 | 4704 |

Metallgestelle und Abdeckplatten

Metallgestelle und Abdeckplatten siehe Seite 60-61

4 Raster Kommoden

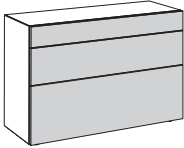
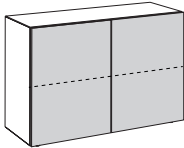
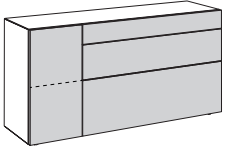
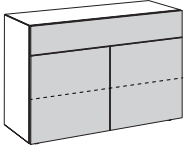
| | | | | | | | | |
|---|--|--|--|--|---|--|--------------|--|
| <p>4 Raster Kommoden 70,4 cm hoch (72,2 cm hoch inkl. 1,8 cm hohen Sockelverstellern), 45,0 cm oder 52,0 cm tief</p> | <p>3 Schubladen</p>  <p>105,6 cm breit</p> | | <p>2 Türen mit 1 Mittelseite und 2 Einlegeböden</p>  <p>105,6 cm breit</p> | | <p>1 Tür mit 1 Einlegeboden, 3 Schubladen</p>  <p>140,8 cm breit</p> | | | |
| | 45,0 cm tief | | 52,0 cm tief | | 45,0 cm tief | | 52,0 cm tief | |
| | 5045 | | 5055 | | 5046 | | 5056 | |
| | 50471 50472 | | 50571 50572 | | | | | |
| <p>wie Abb. spiegelb. Preisgr. I II III IV</p> | | | | | | | | |
| | <p>1 Schublade; 2 Türen mit 1 Mittelseite und 2 Einlegeböden</p>  <p>105,6 cm breit</p> | | | | | | | |
| | 45,0 cm tief | | 52,0 cm tief | | | | | |
| | 5044 | | 5054 | | | | | |
| | | | | | | | | |
| <p>Preisgr. I II III IV</p> | | | | | | | | |

Hängebeschlag

| | | | |
|---|---------------------|---------------------|---------------------|
| <p>Werden Elemente als Hängeelemente eingeplant, so ist ein Hängebeschlag zu bestellen. Werden Elemente aufeinander gestapelt, so ist für das/die gestapelte(n) Element(e) nur dann ein Hängebeschlag zu bestellen, wenn das gestapelte Element breiter als das bodenstehende Element ist bzw. versetzt gestapelt wird.</p> | für 105,6 cm Breite | für 105,6 cm Breite | für 140,8 cm Breite |
| | 4105 | 4105 | 4140 |

Metallgestelle und Abdeckplatten

Metallgestelle und Abdeckplatten siehe Seite 60-61

5 Raster Kommoden

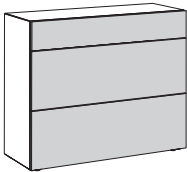
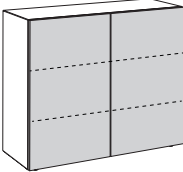
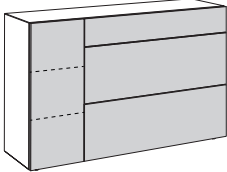
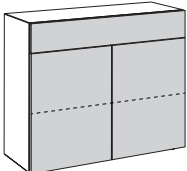
| | | | | | | |
|---|---|--|--|--|---|--|
| <p>5 Raster Kommoden 88,0 cm hoch (89,8 cm hoch inkl. 1,8 cm hohen Sockelverstellern), 45,0 cm oder 52,0 cm tief</p> | <p>3 Schubladen</p>  <p>105,6 cm breit</p> | | <p>2 Türen mit 1 Mittelseite und 4 Einlegeböden</p>  <p>105,6 cm breit</p> | | <p>1 Tür mit 2 Einlegeböden, 3 Schubladen</p>  <p>140,8 cm breit</p> | |
| | <p>wie Abb. spiegelb. Preisgr. I II III IV</p> | <p>45,0 cm tief</p> <p>5041</p> | <p>52,0 cm tief</p> <p>5051</p> | <p>45,0 cm tief</p> <p>5042</p> | <p>52,0 cm tief</p> <p>5052</p> | <p>45,0 cm tief</p> <p>50431 50432</p> |
| <p>1 Schublade; 2 Türen mit 1 Mittelseite und 2 Einlegeböden</p>  <p>105,6 cm breit</p> | <p>45,0 cm tief</p> <p>5048</p> | | <p>52,0 cm tief</p> <p>5058</p> | | | |
| | <p>Preisgr. I II III IV</p> | | | | | |



Hängebeschlagn

| | | | |
|---|---------------------|---------------------|---------------------|
| <p>Werden Elemente als Hängeelemente eingeplant, so ist ein Hängebeschlagn zu bestellen. Werden Elemente aufeinander gestapelt, so ist für das/die gestapelte(n) Element(e) nur dann ein Hängebeschlagn zu bestellen, wenn das gestapelte Element breiter als das bodenstehende Element ist bzw. versetzt gestapelt wird.</p> | für 105,6 cm Breite | für 105,6 cm Breite | für 140,8 cm Breite |
| | 4105 | 4105 | 4140 |

Metallgestelle und Abdeckplatten



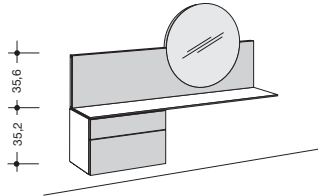





Metallgestelle und Abdeckplatten siehe Seite 60-61

Schreib-/Schminktisch

| | | | |
|--|--|--------------------------------------|--|
| <p>Schreib-/Schminktisch als Hängeelement Gesamthöhe inkl. Spiegel: 100,8 cm; Glasbord 0,8 cm stark; 37,0 cm tief</p> <p>Rückwandpaneel und Glasbord in Strukturack anthrazit</p> <p>Schreib-/Schminktisch wahlweise mit LED-Beleuchtung inkl. Schalter; Funkfernbedienung gegen Aufpreis möglich</p> | <p>2 Schubladen, 1 Spiegel</p>  <p>141,2 cm breit</p> | | <p>Dieses Produkt enthält eine Lichtquelle der Energieeffizienzklasse E. 12 V.</p>  |
| | <p>wie Abb. spiegelb. Preisgr. I II III IV</p> | <p>50441 50442</p> | <p>8,5 W</p> |

1 Raster Elemente

Zubehör und Beleuchtung:
siehe Seite 58-63











| | | | | | | | | | |
|--|--|-----------------------|--|-----------------------|--|-----------------------|--|-----------------------|--------------|
| <p>1 Raster Elemente 17,6 cm hoch (19,4 cm hoch inkl. 1,8 cm hohen Sockelverstellern), 33,0 oder 45,0 cm tief</p> <p>Bei Einplanung als Hängeelemente oder gestapelte Elemente: Max. Belastung 15 kg pro Meter: 35,2 cm Breite: 5,0 kg 52,8 cm Breite: 7,5 kg 70,4 cm Breite: 10,0 kg 105,6 cm Breite: 15,0 kg</p> | 1 Schublade | | | | | | | | |
| |  35,2 cm breit | |  52,8 cm breit | |  70,4 cm breit | |  105,6 cm breit | | |
| | Preisgr. I II III IV | 33,0 cm tief | 45,0 cm tief | 33,0 cm tief | 45,0 cm tief | 33,0 cm tief | 45,0 cm tief | 33,0 cm tief | 45,0 cm tief |
| | | 13831 | 1381 | 15831 | 1581 | 17831 | 1781 | 110831 | 11081 |
| | 1 Klappe | | | | | | | | |
| |  35,2 cm breit | |  52,8 cm breit | |  70,4 cm breit | |  3 105,6 cm breit | | |
| | Preisgr. I II III IV | Klappenanschlag unten | | Klappenanschlag unten | | Klappenanschlag unten | | Klappenanschlag unten | |
| | | 33,0 cm tief | 45,0 cm tief | 33,0 cm tief | 45,0 cm tief | 33,0 cm tief | 45,0 cm tief | 33,0 cm tief | 45,0 cm tief |
| | | 13838 | 1388 | 15838 | 1588 | 17838 | 1788 | 109838 | 10988 |

Hängebeschlagn

| | | | | |
|---|--------------------|--------------------|--------------------|---------------------|
| <p>Werden Elemente als Hängeelemente eingeplant, so ist ein Hängebeschlagn zu bestellen. Werden Elemente aufeinander gestapelt, so ist für das/die gestapelte(n) Element(e) nur dann ein Hängebeschlagn zu bestellen, wenn das gestapelte Element breiter als das bodenstehende Element ist bzw. versetzt gestapelt wird oder oberhalb eines offenen Glasfachs eingeplant wird.</p> | für 35,2 cm Breite | für 52,8 cm Breite | für 70,4 cm Breite | für 105,6 cm Breite |
| | 4352 | 4528 | 4704 | 4105 |

2 Raster Elemente

Zubehör und Beleuchtung:
siehe Seite 58-63

| | | | | | | | | | | | |
|---|---|---|---|---|---|---|---|---|---|---------------|--------------|
| 2 Raster Elemente 35,2 cm hoch (37,0 cm hoch inkl. 1,8 cm hohen Sockelverstellern), 33,0 oder 45,0 cm tief | 1 Tür | | | | | | | | | | |
| |  L | |  L | | | | | | | | |
| | 17,6 cm breit | | 35,2 cm breit | | | | | | | | |
| | Preisgr. I II III IV | 33,0 cm tief | 45,0 cm tief | 33,0 cm tief | 45,0 cm tief | | | | | | |
| | | 213311 L 213312 R | 21311 L 21312 R | 233311 L 233312 R | 23311 L 23312 R | | | | | | |
| | 1 Schublade | | | | | | | | | | |
| | | |  | |  | |  | |  | | |
| | | | 35,2 cm breit | | 52,8 cm breit | | 70,4 cm breit | | 105,6 cm breit | | |
| | Preisgr. I II III IV | | | 33,0 cm tief | 45,0 cm tief | 33,0 cm tief | 45,0 cm tief | 33,0 cm tief | 45,0 cm tief | 33,0 cm tief | 45,0 cm tief |
| | | | | 23831 | 2381 | 25831 | 2581 | 27831 | 2781 | 210831 | 21081 |
| 2 Schubladen | | | | | | | | | | | |
| | |  | |  | |  | |  | | | |
| | | 35,2 cm breit | | 52,8 cm breit | | 70,4 cm breit | | 105,6 cm breit | | | |
| Preisgr. I II III IV | | | 33,0 cm tief | 45,0 cm tief | 33,0 cm tief | 45,0 cm tief | 33,0 cm tief | 45,0 cm tief | 33,0 cm tief | 45,0 cm tief | |
| | | | 23931 | 2391 | 25931 | 2591 | 27931 | 2791 | 210931 | 21091 | |

Bei Einplanung als Hängeelemente oder gestapelte Elemente:
 Max. Belastung 15 kg pro Meter:
 35,2 cm Breite: 5,0 kg
 52,8 cm Breite: 7,5 kg
 70,4 cm Breite: 10,0 kg
 105,6 cm Breite: 15,0 kg





Hängebeschlag

| | | | | | |
|--|--------------------|--------------------|--------------------|--------------------|---------------------|
| Werden Elemente als Hängeelemente eingeplant, so ist ein Hängebeschlag zu bestellen. Werden Elemente aufeinander gestapelt, so ist für das/die gestapelte(n) Element(e) nur dann ein Hängebeschlag zu bestellen, wenn das gestapelte Element breiter als das bodenstehende Element ist bzw. versetzt gestapelt wird. | für 17,6 cm Breite | für 35,2 cm Breite | für 52,8 cm Breite | für 70,4 cm Breite | für 105,6 cm Breite |
| | 4170 | 4352 | 4528 | 4704 | 4105 |





2 Raster Elemente

2 Raster Elemente
35,2 cm hoch
(37,0 cm hoch inkl. 1,8 cm
hohen Sockelverstellern),
33,0 oder 45,0 cm tief





1 Klappe

| | | | | | | | | |
|----------------------------------|-----------------------|---|---|---|---|--------------|-----------------------|--------------|
| | |  |  |  |  | | | |
| | | 35,2 cm breit | 52,8 cm breit | 70,4 cm breit | 105,6 cm breit | | | |
| Preisgr. I II III IV | Klappenanschlag unten | | Klappenanschlag unten | | Klappenanschlag unten | | Klappenanschlag unten | |
| | 33,0 cm tief | 45,0 cm tief | 33,0 cm tief | 45,0 cm tief | 33,0 cm tief | 45,0 cm tief | 33,0 cm tief | 45,0 cm tief |
| | 23838 | 2388 | 25838 | 2588 | 27838 | 2788 | 209838 | 20988 |





1 Klappe

| | | | | | | | | |
|----------------------------------|----------------------|---|---|---|---|--------------|----------------------|--------------|
| | |  |  |  |  | | | |
| | | 35,2 cm breit | 52,8 cm breit | 70,4 cm breit | 105,6 cm breit | | | |
| Preisgr. I II III IV | Klappenanschlag oben | | Klappenanschlag oben | | Klappenanschlag oben | | Klappenanschlag oben | |
| | 33,0 cm tief | 45,0 cm tief | 33,0 cm tief | 45,0 cm tief | 33,0 cm tief | 45,0 cm tief | 33,0 cm tief | 45,0 cm tief |
| | 23839 | 2389 | 25839 | 2589 | 27839 | 2789 | 209839 | 20989 |

1 Glasklappe

| | | | | | | | | |
|----------------------------------|-----------------------|---|---|---|---|--------------|-----------------------|--------------|
| | |  |  |  |  | | | |
| | | 35,2 cm breit | 52,8 cm breit | 70,4 cm breit | 105,6 cm breit | | | |
| Preisgr. I II III IV | Klappenanschlag unten | | Klappenanschlag unten | | Klappenanschlag unten | | Klappenanschlag unten | |
| | 33,0 cm tief | 45,0 cm tief | 33,0 cm tief | 45,0 cm tief | 33,0 cm tief | 45,0 cm tief | 33,0 cm tief | 45,0 cm tief |
| | 23834 | 2384 | 25834 | 2584 | 27834 | 2784 | 209834 | 20984 |

1 Glasklappe

| | | | | | | | | |
|----------------------------------|----------------------|---|---|---|---|--------------|----------------------|--------------|
| | |  |  |  |  | | | |
| | | 35,2 cm breit | 52,8 cm breit | 70,4 cm breit | 105,6 cm breit | | | |
| Preisgr. I II III IV | Klappenanschlag oben | | Klappenanschlag oben | | Klappenanschlag oben | | Klappenanschlag oben | |
| | 33,0 cm tief | 45,0 cm tief | 33,0 cm tief | 45,0 cm tief | 33,0 cm tief | 45,0 cm tief | 33,0 cm tief | 45,0 cm tief |
| | 23835 | 2385 | 25835 | 2585 | 27835 | 2785 | 209835 | 20985 |

Bei Einplanung als Hängeelemente oder gestapelte Elemente:
Max. Belastung 15 kg pro Meter:
35,2 cm Breite: 5,0 kg
52,8 cm Breite: 7,5 kg
70,4 cm Breite: 10,0 kg
105,6 cm Breite: 15,0 kg

Hängebeschlagn

Werden Elemente als Hängeelemente eingeplant, so ist ein Hängebeschlagn zu bestellen. Werden Elemente aufeinander gestapelt, so ist für das/die gestapelte(n) Element(e) nur dann ein Hängebeschlagn zu bestellen, wenn das gestapelte Element breiter als das bodenstehende Element ist bzw. versetzt gestapelt wird.



| | | | | |
|--|--------------------|--------------------|--------------------|---------------------|
| | für 35,2 cm Breite | für 52,8 cm Breite | für 70,4 cm Breite | für 105,6 cm Breite |
| | 4352 | 4528 | 4704 | 4105 |

2 Raster offene Glasfächer







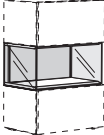
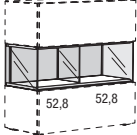
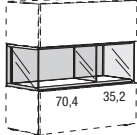
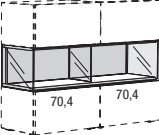
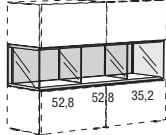
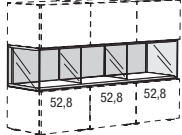
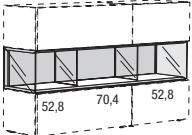
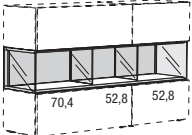
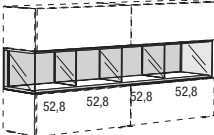
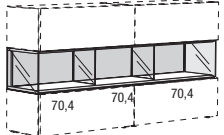





2 Raster offene Glasfächer
35,2 cm hoch
33,0 oder 45,0 cm tief

Oberhalb und unterhalb der offenen Glasfächer müssen weitere Elemente bzw. eine Abdeckplatte eingeplant werden. Elemente, die oberhalb der offenen Glasfächer eingeplant werden, müssen mit einem Hängebeschlagn befestigt werden.

Bitte die gewünschte Ausführung deutlich im Auftrag angeben!

| | | | | | | | | |
|--|---|--------------------------------|---|--------------------------------|---|--------------------------------|---|---------------|
| |  | |  | |  | |  | |
| | 35,2 cm breit | | 52,8 cm breit | | 70,4 cm breit | | 105,6 cm breit | |
| Preisgr. I II III IV | 33,0 cm tief | 45,0 cm tief | 33,0 cm tief | 45,0 cm tief | 33,0 cm tief | 45,0 cm tief | 33,0 cm tief | 45,0 cm tief |
| | 2395 | 2394 | 2595 | 2594 | 2795 | 2794 | 21095 | 21094 |
| |  | |  | |  | |  | |
| | 105,6 cm breit | | 140,8 cm breit | | 140,8 cm breit | | 158,4 cm breit | |
| wie Abb. spiegelb. Preisgr. I II III IV | 33,0 cm tief | 45,0 cm tief | 33,0 cm tief | 45,0 cm tief | 33,0 cm tief | 45,0 cm tief | 33,0 cm tief | 45,0 cm tief |
| | 210951 210952 | 210941 210942 | 21495 | 21494 | 214951 214952 | 214941 214942 | 21595 | 21594 |
| |  | |  | |  | |  | |
| | 176,0 cm breit | | 176,0 cm breit | | 211,2 cm breit | | 211,2 cm breit | |
| wie Abb. spiegelb. Preisgr. I II III IV | 33,0 cm tief | 45,0 cm tief | 33,0 cm tief | 45,0 cm tief | 33,0 cm tief | 45,0 cm tief | 33,0 cm tief | 45,0 cm tief |
| | 21795 | 21794 | 217951 217952 | 217941 217942 | 22195 | 22194 | 221951 | 221941 |

3 Raster Elemente

| | | | | | | | | | | | | | | |
|--|---|---|--|--|---|---|---|---|--------------|--------------|--------------|--------------|--------|-------|
| <p>3 Raster Elemente 52,8 cm hoch (54,6 cm hoch inkl. 1,8 cm hohen Sockelverstellern), 33,0 oder 45,0 cm tief</p>  <p>17,6 cm breit</p> | 1 Tür | | | | | | | | | | | | | |
| | Preisgr. I II III IV | 33,0 cm tief | | 45,0 cm tief | | | | | | | | | | |
| | | 313311 L 313312 R | | 31311 L 31312 R | | | | | | | | | | |
| | 1 Schublade; 1 Klappe | | | | | | | | | | | | | |
| | |  | |  | |  | |  | | | | | | |
| | | 35,2 cm breit | | 52,8 cm breit | | 70,4 cm breit | | 105,6 cm breit | | | | | | |
| | Preisgr. I II III IV | Klappenanschlag unten | | Klappenanschlag unten | | Klappenanschlag unten | | Klappenanschlag unten | | | | | | |
| | | 33,0 cm tief | | 45,0 cm tief | | 33,0 cm tief | | 45,0 cm tief | | 33,0 cm tief | | 45,0 cm tief | | |
| | | 33831 | | 3381 | | 35831 | | 3581 | | 37831 | | 3781 | 309831 | |
| | 2 Schubladen | | | | | | | | | | | | | |
| |  | |  | |  | |  | | | | | | | |
| | 35,2 cm breit | | 52,8 cm breit | | 70,4 cm breit | | 105,6 cm breit | | | | | | | |
| Preisgr. I II III IV | 33,0 cm tief | | 45,0 cm tief | | 33,0 cm tief | | 45,0 cm tief | | 33,0 cm tief | | 45,0 cm tief | | | |
| | 33931 | | 3391 | | 35931 | | 3591 | | 37931 | | 3791 | 310931 | | 31091 |
| | 1 Klappe; 1 Schublade | | | | | | | | | | | | | |
| |  | |  | |  | |  | | | | | | | |
| | 35,2 cm breit | | 52,8 cm breit | | 70,4 cm breit | | 105,6 cm breit | | | | | | | |
| Preisgr. I II III IV | Klappenanschlag unten | | Klappenanschlag unten | | Klappenanschlag unten | | Klappenanschlag unten | | | | | | | |
| | 33,0 cm tief | | 45,0 cm tief | | 33,0 cm tief | | 45,0 cm tief | | 33,0 cm tief | | 45,0 cm tief | | | |
| | 33631 | | 3361 | | 35631 | | 3561 | | 37631 | | 3761 | 309631 | | 30961 |

















Bei Einplanung als Hängeelemente oder gestapelte Elemente:
Max. Belastung 15 kg pro Meter:
35,2 cm Breite: 5,0 kg
52,8 cm Breite: 7,5 kg
70,4 cm Breite: 10,0 kg
105,6 cm Breite: 15,0 kg

Hängebeschlag

| | | | | | |
|---|--------------------|--------------------|--------------------|--------------------|---------------------|
| <p>Werden Elemente als Hängeelemente eingeplant, so ist ein Hängebeschlag zu bestellen. Werden Elemente aufeinander gestapelt, so ist für das/die gestapelte(n) Element(e) nur dann ein Hängebeschlag zu bestellen, wenn das gestapelte Element breiter als das bodenstehende Element ist bzw. versetzt gestapelt wird.</p> | für 17,6 cm Breite | für 35,2 cm Breite | für 52,8 cm Breite | für 70,4 cm Breite | für 105,6 cm Breite |
| | 4170 | 4352 | 4528 | 4704 | 4105 |

4 Raster Elemente

Zubehör und Beleuchtung:
siehe Seite 58-63

| | | | | | | | | | | | |
|---|---|--|--|---|---|---|---|----------------------|---|--------------|--------------|
| <p>4 Raster Elemente 70,4 cm hoch (72,2 cm hoch inkl. 1,8 cm hohen Sockelverstellern), 33,0 oder 45,0 cm tief</p> | 1 Tür | | | | | 2 Türen | | | | | |
| |  | |  | |  | |  | |  | | |
| | 17,6 cm breit | | 35,2 cm breit | | 52,8 cm breit | | 70,4 cm breit | | 105,6 cm breit | | |
| | Preisgr. I II III IV | 33,0 cm tief | 45,0 cm tief | 33,0 cm tief | 45,0 cm tief | 33,0 cm tief | 45,0 cm tief | 33,0 cm tief | 45,0 cm tief | 33,0 cm tief | 45,0 cm tief |
| | | 413311 L 413312 R | 41311 L 41312 R | 433311 L 433312 R | 43311 L 43312 R | 453311 L 453312 R | 45311 L 45312 R | 473311 L 473312 R | 47311 L 47312 R | 410331 | 41031 |
| | 2 Schubladen | | | | | | | | | | |
| |  | |  | |  | |  | | | | |
| | | | 35,2 cm breit | | 52,8 cm breit | | 70,4 cm breit | | 105,6 cm breit | | |
| | Preisgr. I II III IV | | | 33,0 cm tief | 45,0 cm tief | 33,0 cm tief | 45,0 cm tief | 33,0 cm tief | 45,0 cm tief | 33,0 cm tief | 45,0 cm tief |
| | | | | 43831 | 4381 | 45831 | 4581 | 47831 | 4781 | 410831 | 41081 |
| 3 Schubladen | | | | | | | | | | | |
|  | |  | |  | |  | | | | | |
| | | 35,2 cm breit | | 52,8 cm breit | | 70,4 cm breit | | 105,6 cm breit | | | |
| Preisgr. I II III IV | | | 33,0 cm tief | 45,0 cm tief | 33,0 cm tief | 45,0 cm tief | 33,0 cm tief | 45,0 cm tief | 33,0 cm tief | 45,0 cm tief | |
| | | | 43931 | 4391 | 45931 | 4591 | 47931 | 4791 | 410931 | 41091 | |
| 1 Glastür | | | | | 2 Glastüren | | | | | | |
|  | |  | |  | |  | | | | | |
| | | 35,2 cm breit | | 52,8 cm breit | | 70,4 cm breit | | 105,6 cm breit | | | |
| Preisgr. I II III IV | | | 33,0 cm tief | 45,0 cm tief | 33,0 cm tief | 45,0 cm tief | 33,0 cm tief | 45,0 cm tief | 33,0 cm tief | 45,0 cm tief | |
| | | | 434311 L 434312 R | 43411 L 43412 R | 454311 L 454312 R | 45411 L 45412 R | 474311 L 474312 R | 47411 L 47412 R | 410431 | 41041 | |

Bei Einplanung als Hängeelemente oder gestapelte Elemente:
Max. Belastung je Element: 40 kg

Hängebeschlagn

| | | | | | |
|---|--------------------|--------------------|--------------------|--------------------|---------------------|
| <p>Werden Elemente als Hängeelemente eingeplant, so ist ein Hängebeschlagn zu bestellen. Werden Elemente aufeinander gestapelt, so ist für das/die gestapelte(n) Element(e) nur dann ein Hängebeschlagn zu bestellen, wenn das gestapelte Element breiter als das bodenstehende Element ist bzw. versetzt gestapelt wird.</p> | für 17,6 cm Breite | für 35,2 cm Breite | für 52,8 cm Breite | für 70,4 cm Breite | für 105,6 cm Breite |
| | 4170 | 4352 | 4528 | 4704 | 4105 |

L/R = Türanschlag links/rechts

D - B1 7. 2023

Schlafen: NEO









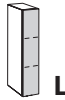
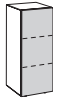

Montagehinweise für Hängeelemente:
Beachten Sie bitte hierzu unbedingt die
Informationen und Hinweise im Kapitel
„Wandbeschaffenheit“!

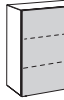
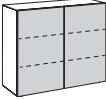
3
4

5 Raster Elemente

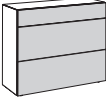
NEO

5 Raster Elemente
88,0 cm hoch
(89,8 cm hoch inkl. 1,8 cm
hohen Sockelverstellern),
33,0 oder 45,0 cm tief





| | | 1 Tür | | | | 2 Türen | | | | | |
|----------------------------------|------------------------------------|--|------------------------------------|---|------------------------------------|---|------------------------------------|---|---------------|---|--|
| | |  | |  | |  | |  | |  | |
| | | 17,6 cm breit | | 35,2 cm breit | | 52,8 cm breit | | 70,4 cm breit | | 105,6 cm breit | |
| Preisgr. I II III IV | 33,0 cm tief | 45,0 cm tief | 33,0 cm tief | 45,0 cm tief | 33,0 cm tief | 45,0 cm tief | 33,0 cm tief | 45,0 cm tief | 33,0 cm tief | 45,0 cm tief | |
| | 513311 L 513312 R | 51311 L 51312 R | 533311 L 533312 R | 53311 L 53312 R | 553311 L 553312 R | 55311 L 55312 R | 573311 L 573312 R | 57311 L 57312 R | 510331 | 51031 | |
| | | 3 Schubladen | | | | | | | | | |
| | |  | |  | |  | |  | | | |
| | | 35,2 cm breit | | 52,8 cm breit | | 70,4 cm breit | | 105,6 cm breit | | | |
| Preisgr. I II III IV | 33,0 cm tief | 45,0 cm tief | 33,0 cm tief | 45,0 cm tief | 33,0 cm tief | 45,0 cm tief | 33,0 cm tief | 45,0 cm tief | 33,0 cm tief | 45,0 cm tief | |
| | | 53931 | 5391 | 55931 | 5591 | 57931 | 5791 | 510931 | 51091 | | |
| | | 1 Glastür | | | | 2 Glastüren | | | | | |
| | |  | |  | |  | |  | | | |
| | | 35,2 cm breit | | 52,8 cm breit | | 70,4 cm breit | | 105,6 cm breit | | | |
| Preisgr. I II III IV | 33,0 cm tief | 45,0 cm tief | 33,0 cm tief | 45,0 cm tief | 33,0 cm tief | 45,0 cm tief | 33,0 cm tief | 45,0 cm tief | 33,0 cm tief | 45,0 cm tief | |
| | | 534311 L 534312 R | 53411 L 53412 R | 554311 L 554312 R | 55411 L 55412 R | 574311 L 574312 R | 57411 L 57412 R | 510431 | 51041 | | |
| | | Bei Einplanung als Hängeelemente oder gestapelte Elemente: Max. Belastung je Element: 40 kg | | | | | | | | | |

Hängebeschlagn

| | | | | | |
|--|--------------------|--------------------|--------------------|--------------------|---------------------|
| Werden Elemente als Hängeelemente eingeplant, so ist ein Hängebeschlag zu bestellen. Werden Elemente aufeinander gestapelt, so ist für das/die gestapelte(n) Element(e) nur dann ein Hängebeschlag zu bestellen, wenn das gestapelte Element breiter als das bodenstehende Element ist bzw. versetzt gestapelt wird. | für 17,6 cm Breite | für 35,2 cm Breite | für 52,8 cm Breite | für 70,4 cm Breite | für 105,6 cm Breite |
| | 4170 | 4352 | 4528 | 4704 | 4105 |

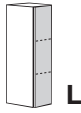
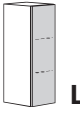
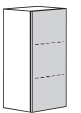
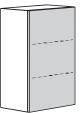
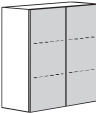
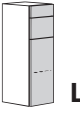
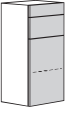
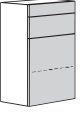
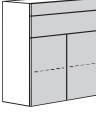
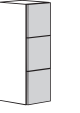
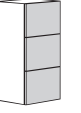
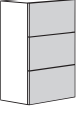
6 Raster Elemente

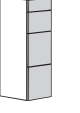
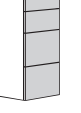
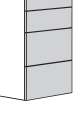
Zubehör und Beleuchtung:
siehe Seite 58-63

| | | | | | | | | | | | |
|--|---|--|--|---|---|---|---|------------------------------------|---|---------------|--------------|
| 6 Raster Elemente 105,6 cm hoch (107,4 cm hoch inkl. 1,8 cm hohen Sockelverstellern), 33,0 oder 45,0 cm tief | 1 Tür | | | | 2 Türen | | | | | | |
| |  | |  | |  | |  | |  | | |
| | 17,6 cm breit | | 35,2 cm breit | | 52,8 cm breit | | 70,4 cm breit | | 105,6 cm breit | | |
| | Preisgr. I II III IV | 33,0 cm tief | 45,0 cm tief | 33,0 cm tief | 45,0 cm tief | 33,0 cm tief | 45,0 cm tief | 33,0 cm tief | 45,0 cm tief | 33,0 cm tief | 45,0 cm tief |
| | | 613311 L 613312 R | 61311 L 61312 R | 632311 L 632312 R | 63211 L 63212 R | 652311 L 652312 R | 65211 L 65212 R | 672311 L 672312 R | 67211 L 67212 R | 610231 | 61021 |
| | 2 Schubladen; 1 Tür | | | | 2 Schubladen; 2 Türen | | | | | | |
| |  | |  | |  | |  | | | | |
| | 35,2 cm breit | | 52,8 cm breit | | 70,4 cm breit | | 105,6 cm breit | | | | |
| | Preisgr. I II III IV | | | 33,0 cm tief | 45,0 cm tief | 33,0 cm tief | 45,0 cm tief | 33,0 cm tief | 45,0 cm tief | 33,0 cm tief | 45,0 cm tief |
| | | | | 634311 L 634312 R | 63411 L 63412 R | 654311 L 654312 R | 65411 L 65412 R | 674311 L 674312 R | 67411 L 67412 R | 610431 | 61041 |
| 3 Schubladen | | | | | | | | | | | |
|  | |  | |  | |  | | | | | |
| 35,2 cm breit | | 52,8 cm breit | | 70,4 cm breit | | 105,6 cm breit | | | | | |
| Preisgr. I II III IV | | | 33,0 cm tief | 45,0 cm tief | 33,0 cm tief | 45,0 cm tief | 33,0 cm tief | 45,0 cm tief | 33,0 cm tief | 45,0 cm tief | |
| | | | 63631 | 6361 | 65631 | 6561 | 67631 | 6761 | 610631 | 61061 | |
| 4 Schubladen | | | | | | | | | | | |
|  | |  | |  | |  | | | | | |
| 35,2 cm breit | | 52,8 cm breit | | 70,4 cm breit | | 105,6 cm breit | | | | | |
| Preisgr. I II III IV | | | 33,0 cm tief | 45,0 cm tief | 33,0 cm tief | 45,0 cm tief | 33,0 cm tief | 45,0 cm tief | 33,0 cm tief | 45,0 cm tief | |
| | | | 63731 | 6371 | 65731 | 6571 | 67731 | 6771 | 610731 | 61071 | |

Bei Einplanung als Hängeelemente oder gestapelte Elemente:
Max. Belastung je Element: 40 kg

Hängebeschlag

| | | | | | |
|--|--------------------|--------------------|--------------------|--------------------|---------------------|
| Werden Elemente als Hängeelemente eingeplant, so ist ein Hängebeschlag zu bestellen. Werden Elemente aufeinander gestapelt, so ist für das/die gestapelte(n) Element(e) nur dann ein Hängebeschlag zu bestellen, wenn das gestapelte Element breiter als das bodenstehende Element ist bzw. versetzt gestapelt wird. | für 17,6 cm Breite | für 35,2 cm Breite | für 52,8 cm Breite | für 70,4 cm Breite | für 105,6 cm Breite |
| | 4170 | 4352 | 4528 | 4704 | 4105 |

L/R = Türanschlag links/rechts

D - B1 7.2023

Schlafen: NEO

Montagehinweise für Hängeelemente:
Beachten Sie bitte hierzu unbedingt die
Informationen und Hinweise im Kapitel
„Wandbeschaffenheit“!

3
4

6 Raster Elemente









NEO

6 Raster Elemente
105,6 cm hoch
(107,4 cm hoch inkl. 1,8 cm
hohen Sockelverstellern),
33,0 oder 45,0 cm tief

Preisgr.
I
II
III
IV

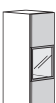
wie Abb. (L)
spiegelb. (R)
Preisgr.
I
II
III
IV

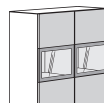
Bei Einplanung als Hängeelemente oder
gestapelte Elemente:
Max. Belastung je Element: 40 kg

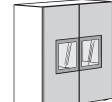
| | | 1 Glastür | | | | 2 Glastüren | | | |
|---|--|---|----------------------------------|---|----------------------------------|---|----------------------------------|---|--------------|
| | |  | |  | |  | |  | |
| | | 35,2 cm breit | | 52,8 cm breit | | 70,4 cm breit | | 105,6 cm breit | |
| Preisgr. | | 33,0 cm tief | 45,0 cm tief | 33,0 cm tief | 45,0 cm tief | 33,0 cm tief | 45,0 cm tief | 33,0 cm tief | 45,0 cm tief |
| | | 635341 L 635342 R | 63541 L 63542 R | 655341 L 655342 R | 65541 L 65542 R | 675341 L 675342 R | 67541 L 67542 R | 610534 | 61054 |
| | | 1 Tür/Glastür | | | | 2 Türen/Glastüren | | | |
| | |  | |  | |  | |  | |
| | | 35,2 cm breit | | 52,8 cm breit | | 70,4 cm breit | | 105,6 cm breit | |
| Preisgr. | | 33,0 cm tief | 45,0 cm tief | 33,0 cm tief | 45,0 cm tief | 33,0 cm tief | 45,0 cm tief | 33,0 cm tief | 45,0 cm tief |
| | | 633341 L 633342 R | 63341 L 63342 R | 653341 L 653342 R | 65341 L 65342 R | 673341 L 673342 R | 67341 L 67342 R | 610334 | 61034 |
| | | 1 Tür/Glastür | | | | 2 Türen/Glastüren | | | |
| | |  | |  | |  | | | |
| | | 52,8 cm breit | | 70,4 cm breit | | 105,6 cm breit | | | |
| wie Abb. (L) spiegelb. (R) Preisgr. | | | | 33,0 cm tief | 45,0 cm tief | 33,0 cm tief | 45,0 cm tief | 33,0 cm tief | 45,0 cm tief |
| | | | | 654341 L 654342 R | 65441 L 65442 R | 674341 L 674342 R | 67441 L 67442 R | 610434 | 61044 |

Hängebeschlag

| Werden Elemente als Hängeelemente eingeplant, so ist ein Hängebeschlag zu bestellen. Werden Elemente aufeinander gestapelt, so ist für das/die gestapelte(n) Element(e) nur dann ein Hängebeschlag zu bestellen, wenn das gestapelte Element breiter als das bodenstehende Element ist bzw. versetzt gestapelt wird oder oberhalb eines offenen Glasfachs eingeplant wird. | für 35,2 cm Breite | für 52,8 cm Breite | für 70,4 cm Breite | für 105,6 cm Breite |
|--|--------------------|--------------------|--------------------|---------------------|
| | | 4352 | 4528 | 4704 |

8 Raster Elemente

Zubehör und Beleuchtung:
siehe Seite 58-63

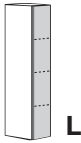
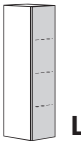
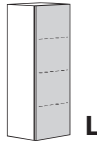
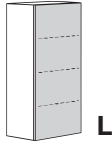
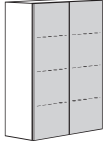
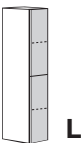
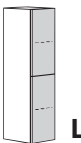
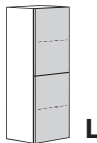
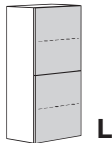
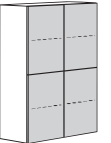
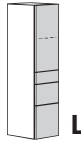
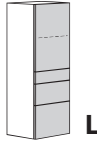
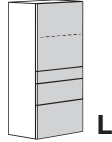
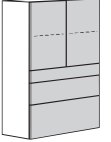
| | | | | | | | | | | | | | |
|--|--|---|--|--|---|---|--|---|--|----------------------|--------------------|--------------------|--|
| 8 Raster Elemente 140,8 cm hoch (142,6 cm hoch inkl. 1,8 cm hohen Sockelverstellern), 33,0 oder 45,0 cm tief | 1 Tür | | | | 2 Türen | | | | | | | | |
| |  | |  | |  | |  | |  | | | | |
| | 17,6 cm breit | | 35,2 cm breit | | 52,8 cm breit | | 70,4 cm breit | | 105,6 cm breit | | | | |
| | 33,0 cm tief | | 45,0 cm tief | | 33,0 cm tief | | 45,0 cm tief | | 33,0 cm tief | | 45,0 cm tief | | |
| | 813311 L 813312 R | | 81311 L 81312 R | | 832311 L 832312 R | | 83211 L 83212 R | | 852311 L 852312 R | | 85211 L 85212 R | | |
| | 872311 L 872312 R | | 87211 L 87212 R | | 810231 | | 81021 | | | | | | |
| | Preisgr. I II III IV | | | | | | | | | | | | |
| | 2 Türen | | | | 4 Türen | | | | | | | | |
| |  | |  | |  | |  | |  | | | | |
| | 17,6 cm breit | | 35,2 cm breit | | 52,8 cm breit | | 70,4 cm breit | | 105,6 cm breit | | | | |
| 33,0 cm tief | | 45,0 cm tief | | 33,0 cm tief | | 45,0 cm tief | | 33,0 cm tief | | 45,0 cm tief | | | |
| 814311 L 814312 R | | 81411 L 81412 R | | 833311 L 833312 R | | 83311 L 83312 R | | 853311 L 853312 R | | 85311 L 85312 R | | | |
| 873311 L 873312 R | | 87311 L 87312 R | | 810331 | | 81031 | | | | | | | |
| Preisgr. I II III IV | | | | | | | | | | | | | |
| 1 Tür; 3 Schubladen | | | | 2 Türen; 3 Schubladen | | | | | | | | | |
| | |  | |  | |  | |  | | | | | |
| | | 35,2 cm breit | | 52,8 cm breit | | 70,4 cm breit | | 105,6 cm breit | | | | | |
| | | 33,0 cm tief | | 45,0 cm tief | | 33,0 cm tief | | 45,0 cm tief | | 33,0 cm tief | | 45,0 cm tief | |
| | | 834311 L 834312 R | | 83411 L 83412 R | | 854311 L 854312 R | | 85411 L 85412 R | | 874311 L 874312 R | | 87411 L 87412 R | |
| | | 810431 | | 81041 | | | | | | | | | |
| Preisgr. I II III IV | | | | | | | | | | | | | |

Bei Einplanung als Hängeelemente oder gestapelte Elemente:
Max. Belastung je Element: 40 kg

Hängebeschlagn

| | | | | | |
|--|--------------------|--------------------|--------------------|--------------------|---------------------|
| Werden Elemente als Hängeelemente eingeplant, so ist ein Hängebeschlagn zu bestellen. Werden Elemente aufeinander gestapelt, so ist für das/die gestapelte(n) Element(e) nur dann ein Hängebeschlagn zu bestellen, wenn das gestapelte Element breiter als das bodenstehende Element ist bzw. versetzt gestapelt wird. | für 17,6 cm Breite | für 35,2 cm Breite | für 52,8 cm Breite | für 70,4 cm Breite | für 105,6 cm Breite |
| | 4170 | 4352 | 4528 | 4704 | 4105 |

L/R = Türanschlag links/rechts

D - B1 7. 2023

Schlafen: NEO

8 Raster Elemente

Zubehör und Beleuchtung:
siehe Seite 58-63

8 Raster Elemente
140,8 cm hoch
(142,6 cm hoch inkl. 1,8 cm hohen Sockelverstellern),
33,0 oder 45,0 cm tief

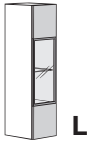
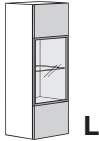
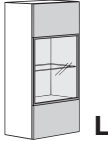
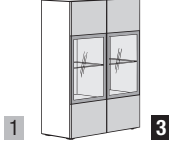
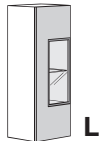
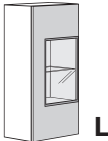
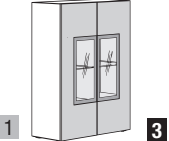
| | | 1 Tür/Glastür | | | | 2 Türen/Glastüren | | | |
|----------------------------------|--|--|----------------------------------|--|----------------------------------|--|----------------------------------|---|--------------|
| | |  | |  | |  | |  | |
| | | 35,2 cm breit | | 52,8 cm breit | | 70,4 cm breit | | 105,6 cm breit | |
| Preisgr. I II III IV | | 33,0 cm tief | 45,0 cm tief | 33,0 cm tief | 45,0 cm tief | 33,0 cm tief | 45,0 cm tief | 33,0 cm tief | 45,0 cm tief |
| | | 833341 L 833342 R | 83341 L 83342 R | 853341 L 853342 R | 85341 L 85342 R | 873341 L 873342 R | 87341 L 87342 R | 810334 | 81034 |
| | | | | | | | | | |
| | | | | | | | | | |
| | | 1 Tür/Glastür | | | | 2 Türen/Glastüren | | | |
| | |  | |  | |  | | | |
| | | 52,8 cm breit | | 70,4 cm breit | | 105,6 cm breit | | | |
| Preisgr. I II III IV | | | | 33,0 cm tief | 45,0 cm tief | 33,0 cm tief | 45,0 cm tief | 33,0 cm tief | 45,0 cm tief |
| | | | | 854341 L 854342 R | 85441 L 85442 R | 874341 L 874342 R | 87441 L 87442 R | 810434 | 81044 |
| | | | | | | | | | |
| | | | | | | | | | |

Bei Einplanung als Hängeelemente oder gestapelte Elemente:
Max. Belastung je Element: 40 kg

Hängebeschlagn

| | | | | |
|--|--------------------|--------------------|--------------------|---------------------|
| Werden Elemente als Hängeelemente eingeplant, so ist ein Hängebeschlagn zu bestellen. Werden Elemente aufeinander gestapelt, so ist für das/die gestapelte(n) Element(e) nur dann ein Hängebeschlagn zu bestellen, wenn das gestapelte Element breiter als das bodenstehende Element ist bzw. versetzt gestapelt wird oder oberhalb eines offenen Glasfachs eingeplant wird. | für 35,2 cm Breite | für 52,8 cm Breite | für 70,4 cm Breite | für 105,6 cm Breite |
| | 4352 | 4528 | 4704 | 4105 |

Auslieferungshinweise:
Beachten Sie bitte hierzu die
Informationen auf den Pro-
grammeinführungsseiten.







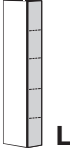

Montagehinweise für Hängeelemente:
Beachten Sie bitte hierzu unbedingt die
Informationen und Hinweise im Kapitel
„Wandbeschaffenheit“!

10 Raster Elemente

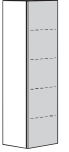
NEO

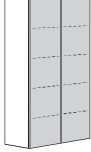
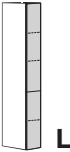
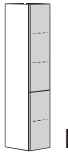
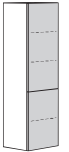
10 Raster Elemente
176,0 cm hoch
(177,8 cm hoch inkl. 1,8 cm
hohen Sockelverstellern),
33,0 oder 45,0 cm tief

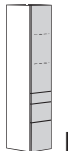
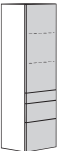
Bei Einplanung als Hängeelemente oder
gestapelte Elemente:
Max. Belastung je Element: 40 kg

| | | 1 Tür | | | | 2 Türen | | | | | |
|----------------------------------|--------------------------------------|---|--------------------------------------|--|--------------------------------------|---|--------------------------------------|---|----------------|--|--------------|
| | |  | |  | |  | |  | |  | |
| | | 17,6 cm breit | | 35,2 cm breit | | 52,8 cm breit | | 70,4 cm breit | | 105,6 cm breit | |
| Preisgr. I II III IV | 33,0 cm tief | 45,0 cm tief | 33,0 cm tief | 45,0 cm tief | 33,0 cm tief | 45,0 cm tief | 33,0 cm tief | 45,0 cm tief | 33,0 cm tief | 45,0 cm tief | |
| | 1013311 L 1013312 R | 101311 L 101312 R | 1032311 L 1032312 R | 103211 L 103212 R | 1052311 L 1052312 R | 105211 L 105212 R | 1072311 L 1072312 R | 107211 L 107212 R | 1010231 | 101021 | |
| | | 2 Türen | | | | 4 Türen | | | | | |
| | |  | |  | |  | |  | |  | |
| | | 17,6 cm breit | | 35,2 cm breit | | 52,8 cm breit | | 70,4 cm breit | | 105,6 cm breit | |
| Preisgr. I II III IV | 33,0 cm tief | 45,0 cm tief | 33,0 cm tief | 45,0 cm tief | 33,0 cm tief | 45,0 cm tief | 33,0 cm tief | 45,0 cm tief | 33,0 cm tief | 45,0 cm tief | |
| | 1014311 L 1014312 R | 101411 L 101412 R | 1033311 L 1033312 R | 103311 L 103312 R | 1053311 L 1053312 R | 105311 L 105312 R | 1073311 L 1073312 R | 107311 L 107312 R | 1010331 | 101031 | |
| | | 1 Tür; 3 Schubladen | | | | 2 Türen; 3 Schubladen | | | | | |
| | |  | |  | |  | |  | | | |
| | | 35,2 cm breit | | 52,8 cm breit | | 70,4 cm breit | | 105,6 cm breit | | | |
| Preisgr. I II III IV | | 33,0 cm tief | 45,0 cm tief | 33,0 cm tief | 45,0 cm tief | 33,0 cm tief | 45,0 cm tief | 33,0 cm tief | 45,0 cm tief | 33,0 cm tief | 45,0 cm tief |
| | | | 1034311 L 1034312 R | 103411 L 103412 R | 1054311 L 1054312 R | 105411 L 105412 R | 1074311 L 1074312 R | 107411 L 107412 R | 1010431 | 101041 | |

Hängebeschlag

| Werden Elemente als Hängeelemente eingeplant, so ist ein Hängebeschlag zu bestellen. Werden Elemente aufeinander gestapelt, so ist für das/die gestapelte(n) Element(e) nur dann ein Hängebeschlag zu bestellen, wenn das gestapelte Element breiter als das bodenstehende Element ist bzw. versetzt gestapelt wird. | für 17,6 cm Breite | für 35,2 cm Breite | für 52,8 cm Breite | für 70,4 cm Breite | für 105,6 cm Breite |
|--|--------------------|--------------------|--------------------|--------------------|---------------------|
| | 4170 | 4352 | 4528 | 4704 | 4105 |

2 Raster Lowboards

Zubehör: siehe Seite 48-49

2 Raster Lowboards
 35,2 cm hoch
 (37,0 cm hoch inkl. 1,8 cm hohen Sockelverstellern),
33,0; 45,0 oder 52,0 cm tief
 inkl. Kabeldurchlass mittig in Rückwand hinter Klappe pro Fach

52,0 cm tiefe Lowboards sind nicht als Hängeelemente einplanbar!

| | | 1 Schublade | | | 2 Schubladen | | | 1 Schublade; 1 stoffbespannte Klappe | | | | | |
|---|--|----------------|----------------|--------------|--------------------|------------------|------------------|--------------------------------------|------------------|------------------|------------------|------------------|------------------|
| | | 105,6 cm breit | | | 140,8 cm breit | | | 176,0 cm breit | | | | | |
| | | 33,0 cm tief | 45,0 cm tief | 52,0 cm tief | 33,0 cm tief | 45,0 cm tief | 52,0 cm tief | 33,0 cm tief | 45,0 cm tief | 52,0 cm tief | | | |
| wie Abb. spiegeln. Preisgr. I II III IV | | 204131 | 20411 | 20511 | 244131 | 24411 | 24511 | 273161 273162 | 274161 274162 | 275161 275162 | | | |
| | | | | | | | | | | | | | |
| | | | 105,6 cm breit | | | 140,8 cm breit | | | 176,0 cm breit | | | 176,0 cm breit | |
| | | | 33,0 cm tief | 45,0 cm tief | 52,0 cm tief | 33,0 cm tief | 45,0 cm tief | 52,0 cm tief | 33,0 cm tief | 45,0 cm tief | 52,0 cm tief | 33,0 cm tief | 45,0 cm tief |
| wie Abb. spiegeln. Preisgr. I II III IV | | 204331 | 20431 | 20531 | 2442381 2442382 | 244281 244282 | 245281 245282 | 273171 273172 | 274171 274172 | 275171 275172 | 273181 273182 | 274181 274182 | 275181 275182 |
| | | | | | | | | | | | | | |
| | | | 105,6 cm breit | | | 140,8 cm breit | | | 176,0 cm breit | | | | |
| | | | 33,0 cm tief | 45,0 cm tief | 52,0 cm tief | 33,0 cm tief | 45,0 cm tief | 52,0 cm tief | 33,0 cm tief | 45,0 cm tief | 52,0 cm tief | | |
| Preisgr. I II III IV | | 20318 | 20418 | 20518 | 244138 | 24418 | 24518 | 27318 | 27418 | 27518 | | | |
| | | | | | | | | | | | | | |
| | | | | | | 140,8 cm breit | | | 176,0 cm breit | | | 176,0 cm breit | |
| | | | | | | 33,0 cm tief | 45,0 cm tief | 52,0 cm tief | 33,0 cm tief | 45,0 cm tief | 52,0 cm tief | 33,0 cm tief | 45,0 cm tief |
| Bei Einplanung als Hängeelemente oder gestapelte Elemente: Max. Belastung 15 kg pro Meter: 105,6 cm Breite: 15,0 kg 140,8 cm Breite: 20,0 kg 176,0 cm Breite: 25,0 kg 211,2 cm Breite: 30,0 kg 246,4 cm Breite: 30,0 kg wie Abb. spiegeln. Preisgr. I II III IV | | | | | 244231 | 24421 | 24521 | 273211 273212 | 274211 274212 | 275211 275212 | 273191 273192 | 274191 274192 | 275191 275192 |

Hängebeschlag

| Werden Elemente als Hängeelemente eingeplant, so ist ein Hängebeschlag zu bestellen. Werden Elemente aufeinander gestapelt, so ist für das/die gestapelte(n) Element(e) nur dann ein Hängebeschlag zu bestellen, wenn das gestapelte Element breiter als das bodenstehende Element ist bzw. versetzt gestapelt wird. | für 105,6 cm Breite | | für 140,8 cm Breite | | für 176,0 cm Breite | | für 176,0 cm Breite | |
|--|---------------------|------|---------------------|------|---------------------|------|---------------------|------|
| | | 4105 | | 4140 | | 4176 | | 4176 |

Metallgestelle und Abdeckplatten

Metallgestelle und Abdeckplatten siehe Seite 60-61

Montagehinweise für Hängeelemente:
Beachten Sie bitte hierzu unbedingt die
Informationen und Hinweise im Kapitel
„Wandbeschaffenheit“!

3

4

1 Schublade; 1 stoffbespannte Klappe; 1 Klappe

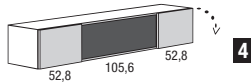

211,2 cm breit

33,0 cm tief 45,0 cm tief 52,0 cm tief

213161 **214161** **215161**
213162 **214162** **215162**

1 Schublade; 1 offenes Fach; 1 Schublade

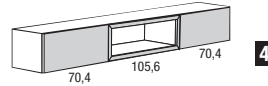

246,4 cm breit

33,0 cm tief 45,0 cm tief 52,0 cm tief

23332 **23432** **23532**

1 Schublade; 1 offenes Fach; 1 Klappe

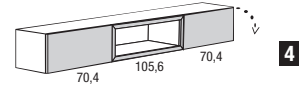

246,4 cm breit

33,0 cm tief 45,0 cm tief 52,0 cm tief

233321 **234321** **235321**
233322 **234322** **235322**

1 Schublade; 1 Klappe

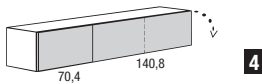

211,2 cm breit

33,0 cm tief 45,0 cm tief 52,0 cm tief

2143311 **214311** **215311**
2143312 **214312** **215312**

2 Schubladen; 1 Klappe

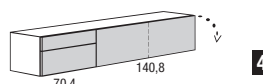

211,2 cm breit

33,0 cm tief 45,0 cm tief 52,0 cm tief

2144311 **214411** **215411**
2144312 **214412** **215412**

1 Schublade; 1 Klappe

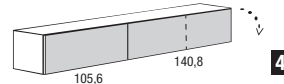

246,4 cm breit

33,0 cm tief 45,0 cm tief 52,0 cm tief

2343311 **234311** **235311**
2343312 **234312** **235312**

1 Klappe

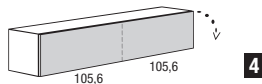

211,2 cm breit

33,0 cm tief 45,0 cm tief 52,0 cm tief

21318 **21418** **21518**

1 Klappe

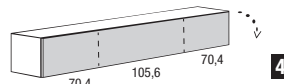

246,4 cm breit

33,0 cm tief 45,0 cm tief 52,0 cm tief

23318 **23418** **23518**

4 Schubladen

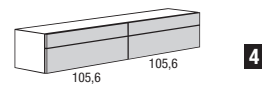

211,2 cm breit

33,0 cm tief 45,0 cm tief 52,0 cm tief

21321 **21421** **21521**

2 Klappen

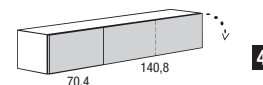

211,2 cm breit

33,0 cm tief 45,0 cm tief 52,0 cm tief

2143381 **214381** **215381**
2143382 **214382** **215382**

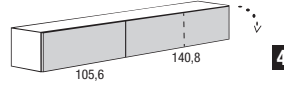

246,4 cm breit

33,0 cm tief 45,0 cm tief 52,0 cm tief

233331 **234331** **235331**
233332 **234332** **235332**

für 211,2 cm Breite

4211

für 211,2 cm Breite

4211

für 246,4 cm Breite

4246

für 246,4 cm Breite

4246

3 Raster Lowboards

Zubehör: siehe Seite 48-49

3 Raster Lowboards
 52,8 cm hoch
 (54,6 cm hoch inkl. 1,8 cm hohen Sockelverstellern),
45,0 cm oder 52,0 cm tief

inkl. Kabeldurchlass mittig in Rückwand hinter Klappe pro Fach

52,0 cm tiefe Lowboards sind nicht als Hängeelemente einplanbar!

Bei Einplanung als Hängeelemente oder gestapelte Elemente:
 Max. Belastung 15 kg pro Meter:
 105,6 cm Breite: 15,0 kg
 140,8 cm Breite: 20,0 kg
 176,0 cm Breite: 25,0 kg
 211,2 cm Breite: 30,0 kg
 246,4 cm Breite: 30,0 kg

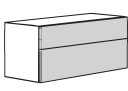
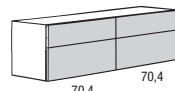
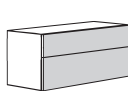
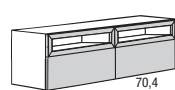
| | | 2 Schubladen | | 4 Schubladen | |
|--|---|---|---|---|--|
| | |  | |  | |
| | | 105,6 cm breit | | 140,8 cm breit | |
| wie Abb. spiegelb. Preisgr. I II III IV | 45,0 cm tief | 52,0 cm tief | 45,0 cm tief | 52,0 cm tief | |
| | 30451 | 30551 | 34451 | 34551 | |
| | 1 Klappe; 1 Schublade | | 2 Klappen; 2 Schubladen | | |
| |  | |  | | |
| | | 105,6 cm breit | | 140,8 cm breit | |
| wie Abb. spiegelb. Preisgr. I II III IV | 45,0 cm tief | 52,0 cm tief | 45,0 cm tief | 52,0 cm tief | |
| | 30461 | 30561 | 34461 | 34561 | |
| | 1 offenes Fach; 1 Schublade | | 2 offene Fächer; 2 Schubladen | | |
| |  | |  | | |
| | | 105,6 cm breit | | 140,8 cm breit | |
| wie Abb. spiegelb. Preisgr. I II III IV | 45,0 cm tief | 52,0 cm tief | 45,0 cm tief | 52,0 cm tief | |
| | 30471 | 30571 | 34471 | 34571 | |

Hängebeschlag

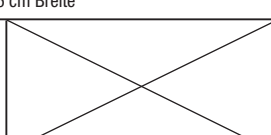
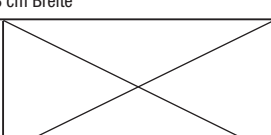
| Werden Elemente als Hängeelemente eingeplant, so ist ein Hängebeschlag zu bestellen. Werden Elemente aufeinander gestapelt, so ist für das/die gestapelte(n) Element(e) nur dann ein Hängebeschlag zu bestellen, wenn das gestapelte Element breiter als das bodenstehende Element ist bzw. versetzt gestapelt wird. | für 105,6 cm Breite | | für 140,8 cm Breite | |
|--|---------------------|---|---------------------|---|
| | 4105 |  | 4140 |  |

Metallgestelle und Abdeckplatten

Metallgestelle und Abdeckplatten siehe Seite 60-61

Montagehinweise für Hängeelemente:
 Beachten Sie bitte hierzu unbedingt die
 Informationen und Hinweise im Kapitel
 „Wandbeschaffenheit“!

3

4

4 Schubladen

6 Schubladen

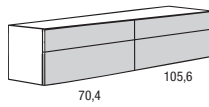

4

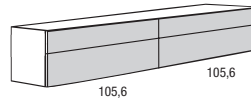

4

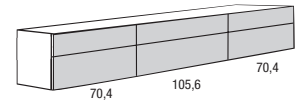

4

176,0 cm breit

211,2 cm breit

246,4 cm breit

45,0 cm tief

52,0 cm tief

45,0 cm tief

52,0 cm tief

45,0 cm tief

52,0 cm tief

374251
374252

375251
375252

31451

31551

32451

32551

2 Klappen; 2 Schubladen

2 Schubladen; 1 Klappe, 1 Schublade; 2 Schubladen

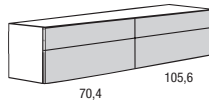

4

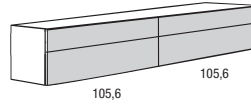

4

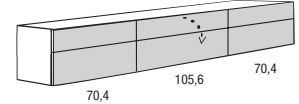

4

176,0 cm breit

211,2 cm breit

246,4 cm breit

45,0 cm tief

52,0 cm tief

45,0 cm tief

52,0 cm tief

45,0 cm tief

52,0 cm tief

374261
374262

375261
375262

31461

31561

32461

32561

2 offene Fächer; 2 Schubladen

2 Schubladen; 1 offenes Fach, 1 Schublade; 2 Schubladen

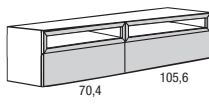

4

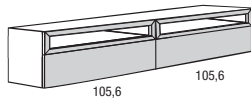

4

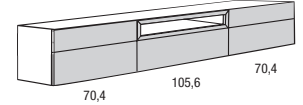

4

176,0 cm breit

211,2 cm breit

246,4 cm breit

45,0 cm tief

52,0 cm tief

45,0 cm tief

52,0 cm tief

45,0 cm tief

52,0 cm tief

374271
374272

375271
375272

31471

31571

32471

32571

für 176,0 cm Breite

für 211,2 cm Breite

für 246,4 cm Breite

4176

4211

4246

Media-Zubehör für Lowboards

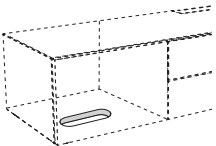
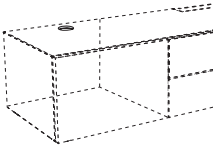
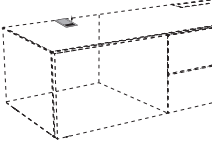
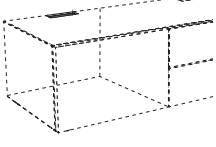
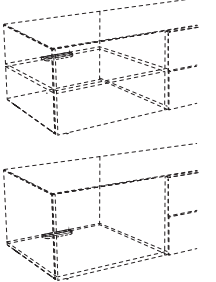
| | |
|---|-----------|
|  <p>Subwoofer-Bodenausschnitt Bodenausschnitt 12 x 23,2 cm Durch den Bodenausschnitt dringen die Töne des Subwoofers ohne Behinderung aus dem Lowboard nach aussen. Die exakte Position im Korpus wird werksseitig festgelegt und kann nicht verändert werden.</p> | <p>14</p> |
|  <p>Kabeldurchlass K1 silberfarbig; Ø 8,0 cm Es besteht die Möglichkeit eines Kabeldurchlasses in dem Abschlussboden der Lowboards. Der Kabeldurchlass ist im hinteren Bereich des Abschlussbodens möglich. Position mittig vom Fach, Mitte der Bohrung von der Hinterkante des Elementes: 10,0 cm.</p> <p>Werden Medien-Paneele auf ein Lowboard eingeplant, bitte die exakte Position des Kabeldurchlasses im Auftrag angeben.</p> | <p>K1</p> |
|  <p>Kabeldurchlass K7 silberfarbig; 7,0 x 12,0 cm Es besteht die Möglichkeit eines Kabeldurchlasses in dem Abschlussboden der Lowboards. Position mittig vom Fach, bündig an der Hinterkante des Elementes.</p> <p>Werden Medien-Paneele auf ein Lowboard eingeplant, bitte die exakte Position des Kabeldurchlasses im Auftrag angeben.</p> | <p>K7</p> |
|  <p>Kabeldurchlass K8 silberfarbig; 12,8 x 3,2 cm Es besteht die Möglichkeit eines Kabeldurchlasses in dem Abschlussboden der Lowboards. Der Kabeldurchlass ist an der Hinterkante des Abschlussbodens möglich. Position mittig vom Fach.</p> <p>Werden Medien-Paneele auf ein Lowboard eingeplant, bitte die exakte Position des Kabeldurchlasses im Auftrag angeben.</p> <p>Der Kabeldurchlass K8 kann nicht oberhalb eines offenen Fachs eingeplant werden.</p> | <p>K8</p> |
|  <p>Kabeldurchlass K9 13,0 x 1,6 cm Es besteht die Möglichkeit eines Kabeldurchlasses in einem Einlegeboden oder im unteren Abschlussboden. Der Kabeldurchlass ist an der Hinterkante des Einlegebodens bzw. an der Hinterkante des unteren Abschlussbodens hinter der Rückwand möglich. Position mittig vom Fach.</p> | <p>K9</p> |



4 Raster Sideboards

Zubehör und Beleuchtung:
siehe Seite 58-63

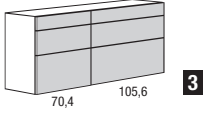
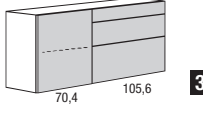
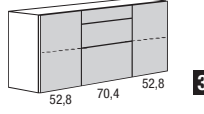
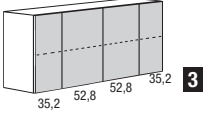
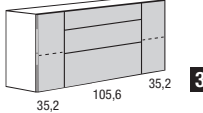
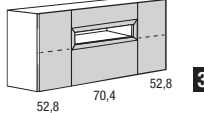
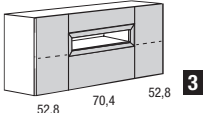
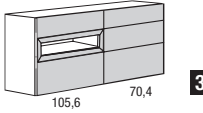
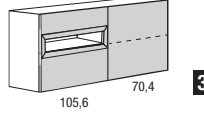
| | | | | | | | |
|---|---|--|--|---|---|--------------------------------|--------------|
| <p>4 Raster Sideboards 70,4 cm hoch (72,2 cm hoch inkl. 1,8 cm hohen Sockelverstellern), 45,0 oder 52,0 cm tief</p> | 6 Schubladen | | 1 Tür; 3 Schubladen | | 1 Tür; 3 Schubladen; 1 Tür | | |
| |  | |  | |  | | |
| | 176,0 cm breit | | 176,0 cm breit | | 176,0 cm breit | | |
| | | 45,0 cm tief | 52,0 cm tief | 45,0 cm tief | 52,0 cm tief | 45,0 cm tief | 52,0 cm tief |
| | wie Abb. spiegelnb. | 417121 417122 | 417111 417112 | 417221 417222 | 417211 417212 | 41732 | 41731 |
| | Preisgr. | | | | | | |
| | I | | | | | | |
| | II | | | | | | |
| | III | | | | | | |
| | IV | | | | | | |
| 4 Türen | | 1 Tür; 3 Schubladen; 1 Tür | | 1 Tür; 2 Schubladen, 1 offenes Fach; 1 Tür | | | |
|  | |  | |  | | | |
| 176,0 cm breit | | 176,0 cm breit | | 176,0 cm breit | | | |
| | 45,0 cm tief | 52,0 cm tief | 45,0 cm tief | 52,0 cm tief | 45,0 cm tief | 52,0 cm tief | |
| Preisgr. | 41742 | 41741 | 41752 | 41751 | 41762 | 41761 | |
| I | | | | | | | |
| II | | | | | | | |
| III | | | | | | | |
| IV | | | | | | | |
| 1 Tür; 2 Schubladen, 1 offenes Fach; 1 Tür | | 2 Schubladen, 1 offenes Fach; 3 Schubladen | | 2 Schubladen, 1 offenes Fach; 1 Tür | | | |
|  | |  | |  | | | |
| 176,0 cm breit | | 176,0 cm breit | | 176,0 cm breit | | | |
| | 45,0 cm tief | 52,0 cm tief | 45,0 cm tief | 52,0 cm tief | 45,0 cm tief | 52,0 cm tief | |
| wie Abb. spiegelnb. | 41772 | 41771 | 417721 417722 | 417711 417712 | 417421 417422 | 417411 417412 | |
| Preisgr. | | | | | | | |
| I | | | | | | | |
| II | | | | | | | |
| III | | | | | | | |
| IV | | | | | | | |

Bei Einplanung als Hängeelemente oder gestapelte Elemente:
Max. Belastung je Element: 40 kg

Hängebeschlag

| | |
|---|---------------------|
| <p>Werden Elemente als Hängeelemente eingeplant, so ist ein Hängebeschlag zu bestellen. Werden Elemente aufeinander gestapelt, so ist für das/die gestapelte(n) Element(e) nur dann ein Hängebeschlag zu bestellen, wenn das gestapelte Element breiter als das bodenstehende Element ist bzw. versetzt gestapelt wird.</p> | für 176,0 cm Breite |
| | 4176 |

Metallgestelle und Abdeckplatten

Metallgestelle und Abdeckplatten siehe Seite 60-61

4 Raster Sideboards

Auslieferungshinweise:
Beachten Sie bitte hierzu die Informationen auf den Programmeinführungsseiten.

Montagehinweise für Hängeelemente:
Beachten Sie bitte hierzu unbedingt die Informationen und Hinweise im Kapitel „Wandbeschaffenheit“!

4 Raster Sideboards
70,4 cm hoch
(72,2 cm hoch inkl. 1,8 cm hohen Sockelverstellern),
45,0 oder 52,0 cm tief

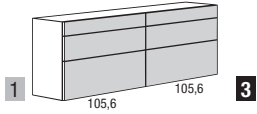
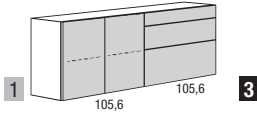
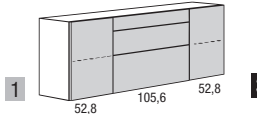
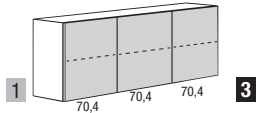
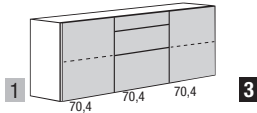
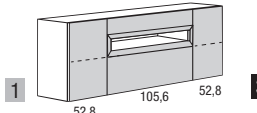
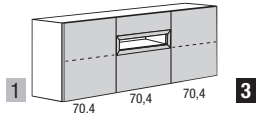
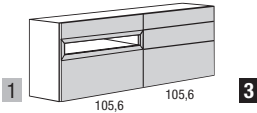
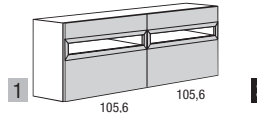
| | | | | | |
|---|--------------|--|--------------------------------|---|--------------|
| 6 Schubladen | | 2 Türen; 3 Schubladen | | 1 Tür; 3 Schubladen; 1 Tür | |
|  | |  | |  | |
| 211,2 cm breit | | 211,2 cm breit | | 211,2 cm breit | |
| 45,0 cm tief | | 52,0 cm tief | | 45,0 cm tief | |
| 45,0 cm tief | | 52,0 cm tief | | 52,0 cm tief | |
| wie Abb. spiegelnb. | 42112 | 42111 | 421221 421222 | 421211 421212 | 42132 |
| Preisgr. | | | | | |
| I | | | | | |
| II | | | | | |
| III | | | | | |
| IV | | | | | |
| 3 Türen | | 1 Tür; 3 Schubladen; 1 Tür | | 1 Tür; 2 Schubladen, 1 offenes Fach; 1 Tür | |
|  | |  | |  | |
| 211,2 cm breit | | 211,2 cm breit | | 211,2 cm breit | |
| 45,0 cm tief | | 52,0 cm tief | | 45,0 cm tief | |
| 45,0 cm tief | | 52,0 cm tief | | 52,0 cm tief | |
| Preisgr. | 42142 | 42141 | 42152 | 42151 | 42162 |
| I | | | | | |
| II | | | | | |
| III | | | | | |
| IV | | | | | |
| 1 Tür; 2 Schubladen, 1 offenes Fach; 1 Tür | | 2 Schubladen, 1 offenes Fach; 3 Schubladen | | 4 Schubladen; 2 offene Fächer | |
|  | |  | |  | |
| 211,2 cm breit | | 211,2 cm breit | | 211,2 cm breit | |
| 45,0 cm tief | | 52,0 cm tief | | 45,0 cm tief | |
| 45,0 cm tief | | 52,0 cm tief | | 52,0 cm tief | |
| wie Abb. spiegelnb. | 42172 | 42171 | 421721 421722 | 421711 421712 | 42192 |
| Preisgr. | | | | | |
| I | | | | | |
| II | | | | | |
| III | | | | | |
| IV | | | | | |

Bei Einplanung als Hängeelemente oder gestapelte Elemente:
Max. Belastung je Element: 40 kg

Hängebeschlag

Werden Elemente als Hängeelemente eingeplant, so ist ein Hängebeschlag zu bestellen. Werden Elemente aufeinander gestapelt, so ist für das/die gestapelte(n) Element(e) nur dann ein Hängebeschlag zu bestellen, wenn das gestapelte Element breiter als das bodenstehende Element ist bzw. versetzt gestapelt wird.

| | |
|---------------------|--|
| für 211,2 cm Breite | |
| 4211 | |

Metallgestelle und Abdeckplatten

Metallgestelle und Abdeckplatten siehe Seite **60-61**

4 Raster Sideboards

Zubehör und Beleuchtung:
siehe Seite 58-63

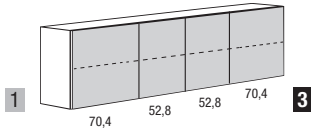
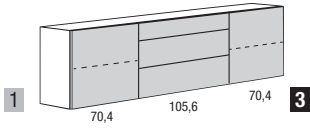
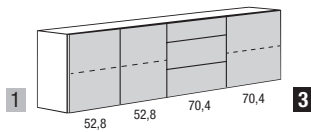
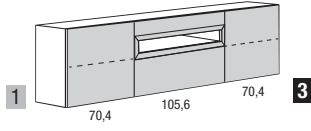
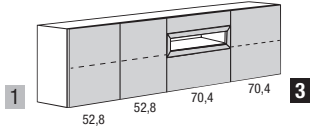
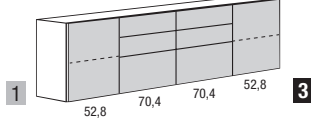
| | | | | | | | |
|---|---|--|--|---|---|--------------------------------|--------------------------------|
| <p>4 Raster Sideboards 70,4 cm hoch (72,2 cm hoch inkl. 1,8 cm hohen Sockelverstellern), 45,0 oder 52,0 cm tief</p> | 4 Türen | | 1 Tür; 3 Schubladen; 1 Tür | | 2 Türen; 3 Schubladen; 1 Tür | | |
| |  | |  | |  | | |
| | 246,4 cm breit | | 246,4 cm breit | | 246,4 cm breit | | |
| | | 45,0 cm tief | 52,0 cm tief | 45,0 cm tief | 52,0 cm tief | 45,0 cm tief | 52,0 cm tief |
| | wie Abb. spiegelb. | 42442 | 42441 | 42452 | 42451 | 424521 424522 | 424511 424512 |
| | Preisgr. | | | | | | |
| | I | | | | | | |
| | II | | | | | | |
| | III | | | | | | |
| | IV | | | | | | |
| 1 Tür; 2 Schubladen, 1 offenes Fach; 1 Tür | | 2 Türen; 2 Schubladen, 1 offenes Fach; 1 Tür | | 1 Tür; 6 Schubladen; 1 Tür | | | |
|  | |  | |  | | | |
| 246,4 cm breit | | 246,4 cm breit | | 246,4 cm breit | | | |
| | 45,0 cm tief | 52,0 cm tief | 45,0 cm tief | 52,0 cm tief | 45,0 cm tief | 52,0 cm tief | |
| wie Abb. spiegelb. | 42462 | 42461 | 424621 424622 | 424611 424612 | 42472 | 42471 | |
| Preisgr. | | | | | | | |
| I | | | | | | | |
| II | | | | | | | |
| III | | | | | | | |
| IV | | | | | | | |
| <p>Bei Einplanung als Hängeelemente oder gestapelte Elemente: Max. Belastung je Element: 40 kg</p> | | | | | | | |

Hängebeschlag

| | |
|---|---------------------|
| <p>Werden Elemente als Hängeelemente eingeplant, so ist ein Hängebeschlag zu bestellen. Werden Elemente aufeinander gestapelt, so ist für das/die gestapelte(n) Element(e) nur dann ein Hängebeschlag zu bestellen, wenn das gestapelte Element breiter als das bodenstehende Element ist bzw. versetzt gestapelt wird.</p> | für 246,4 cm Breite |
| | 4246 |

Metallgestelle und Abdeckplatten

| |
|--|
| Metallgestelle und Abdeckplatten siehe Seite 60-61 |
|--|

6 Raster Highboards

Auslieferungshinweise:
Beachten Sie bitte hierzu die Informationen auf den Programmeinführungsseiten.

Montagehinweise für Hängeelemente:
Beachten Sie bitte hierzu unbedingt die Informationen und Hinweise im Kapitel „Wandbeschaffenheit“!

NEO

| | | | | | | | |
|---|--------------------|--|---------------------|-------------------------------------|----------------------------|------------------|-------|
| <p>6 Raster Highboards 105,6 cm hoch (107,4 cm hoch inkl. 1,8 cm hohen Sockelverstellern), 45,0 oder 52,0 cm tief</p> | 8 Schubladen | | 1 Tür; 4 Schubladen | | 1 Tür; 4 Schubladen; 1 Tür | | |
| | | | | | | | |
| | 176,0 cm breit | | 176,0 cm breit | | 176,0 cm breit | | |
| | 45,0 cm tief | | 52,0 cm tief | | 45,0 cm tief | | |
| | 52,0 cm tief | | 45,0 cm tief | | 52,0 cm tief | | |
| | wie Abb. spiegelb. | 617121 617122 | 617111 617112 | 617221 617222 | 617211 617212 | 61732 | 61731 |
| | Preisgr. | | | | | | |
| | I | | | | | | |
| | II | | | | | | |
| | III | | | | | | |
| IV | | | | | | | |
| 1 Tür; 4 Schubladen; 1 Tür | | 1 Tür; 3 Schubladen, 1 offenes Fach; 1 Tür | | | | | |
| | | | | | | | |
| 176,0 cm breit | | 176,0 cm breit | | | | | |
| 45,0 cm tief | | 52,0 cm tief | | 45,0 cm tief | | | |
| 52,0 cm tief | | 45,0 cm tief | | 52,0 cm tief | | | |
| Preisgr. | 61752 | 61751 | 61762 | 61761 | 61772 | 61771 | |
| I | | | | | | | |
| II | | | | | | | |
| III | | | | | | | |
| IV | | | | | | | |
| 3 Schubladen, 1 offenes Fach; 4 Schubladen | | 6 Schubladen; 2 offene Fächer | | 3 Schubladen, 1 offenes Fach; 1 Tür | | | |
| | | | | | | | |
| 176,0 cm breit | | 176,0 cm breit | | 176,0 cm breit | | | |
| 45,0 cm tief | | 52,0 cm tief | | 45,0 cm tief | | | |
| 52,0 cm tief | | 45,0 cm tief | | 52,0 cm tief | | | |
| wie Abb. spiegelb. | 617721 617722 | 617711 617712 | 617321 617322 | 617311 617312 | 617421 617422 | 617411 617412 | |
| Preisgr. | | | | | | | |
| I | | | | | | | |
| II | | | | | | | |
| III | | | | | | | |
| IV | | | | | | | |

Bei Einplanung als Hängeelemente oder gestapelte Elemente:
Max. Belastung je Element: 40 kg

Hängebeschlag

| | |
|---|---------------------|
| <p>Werden Elemente als Hängeelemente eingeplant, so ist ein Hängebeschlag zu bestellen. Werden Elemente aufeinander gestapelt, so ist für das/die gestapelte(n) Element(e) nur dann ein Hängebeschlag zu bestellen, wenn das gestapelte Element breiter als das bodenstehende Element ist bzw. versetzt gestapelt wird.</p> | für 176,0 cm Breite |
| | 4176 |

Metallgestelle und Abdeckplatten

Metallgestelle und Abdeckplatten siehe Seite 60-61

6 Raster Highboards

Zubehör und Beleuchtung:
siehe Seite 58-63

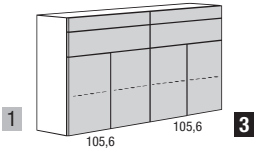
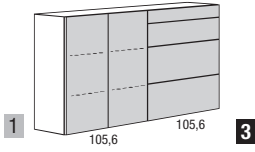
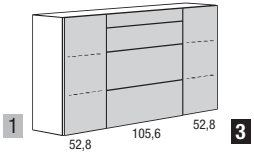
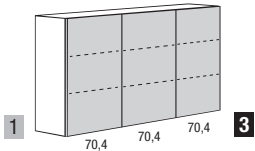
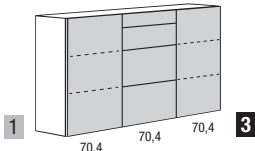
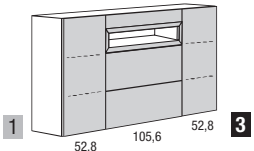
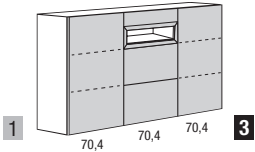
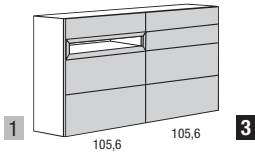
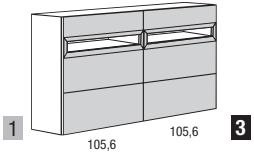
| | | | | | | | |
|---|---|--|--|---|---|--------------|--------------|
| <p>6 Raster Highboards 105,6 cm hoch (107,4 cm hoch inkl. 1,8 cm hohen Sockelverstellern), 45,0 oder 52,0 cm tief</p> | 4 Schubladen; 4 Türen | | 2 Türen; 4 Schubladen | | 1 Tür; 4 Schubladen; 1 Tür | | |
| |  | |  | |  | | |
| | 211,2 cm breit | | 211,2 cm breit | | 211,2 cm breit | | |
| | 45,0 cm tief | | 52,0 cm tief | | 45,0 cm tief | | |
| | 52,0 cm tief | | 45,0 cm tief | | 52,0 cm tief | | |
| | wie Abb. spiegelb. | 62112 | 62111 | 621221 621222 | 621211 621212 | 62132 | 62131 |
| | Preisgr. | | | | | | |
| | I | | | | | | |
| | II | | | | | | |
| | III | | | | | | |
| IV | | | | | | | |
| 3 Türen | | 1 Tür; 4 Schubladen; 1 Tür | | 1 Tür; 3 Schubladen, 1 offenes Fach; 1 Tür | | | |
|  | |  | |  | | | |
| 211,2 cm breit | | 211,2 cm breit | | 211,2 cm breit | | | |
| 45,0 cm tief | | 52,0 cm tief | | 45,0 cm tief | | | |
| 52,0 cm tief | | 45,0 cm tief | | 52,0 cm tief | | | |
| Preisgr. | 62142 | 62141 | 62152 | 62151 | 62162 | 62161 | |
| I | | | | | | | |
| II | | | | | | | |
| III | | | | | | | |
| IV | | | | | | | |
| 1 Tür; 3 Schubladen, 1 offenes Fach; 1 Tür | | 3 Schubladen, 1 offenes Fach; 4 Schubladen | | 6 Schubladen; 2 offene Fächer | | | |
|  | |  | |  | | | |
| 211,2 cm breit | | 211,2 cm breit | | 211,2 cm breit | | | |
| 45,0 cm tief | | 52,0 cm tief | | 45,0 cm tief | | | |
| 52,0 cm tief | | 45,0 cm tief | | 52,0 cm tief | | | |
| wie Abb. spiegelb. | 62172 | 62171 | 621721 621722 | 621711 621712 | 62192 | 62191 | |
| Preisgr. | | | | | | | |
| I | | | | | | | |
| II | | | | | | | |
| III | | | | | | | |
| IV | | | | | | | |

Bei Einplanung als Hängeelemente oder gestapelte Elemente:
Max. Belastung je Element: 40 kg

Hängebeschlag

| | |
|---|---------------------|
| <p>Werden Elemente als Hängeelemente eingeplant, so ist ein Hängebeschlag zu bestellen. Werden Elemente aufeinander gestapelt, so ist für das/die gestapelte(n) Element(e) nur dann ein Hängebeschlag zu bestellen, wenn das gestapelte Element breiter als das bodenstehende Element ist bzw. versetzt gestapelt wird.</p> | für 211,2 cm Breite |
| | 4211 |

Metallgestelle und Abdeckplatten

Metallgestelle und Abdeckplatten siehe Seite 60-61

6 Raster Highboards

Auslieferungshinweise:
Beachten Sie bitte hierzu die Informationen auf den Programmeinführungsseiten.

Montagehinweise für Hängeelemente:
Beachten Sie bitte hierzu unbedingt die Informationen und Hinweise im Kapitel „Wandbeschaffenheit“!

NEO

| | | | | | | | | | | | | | |
|---|--------------------|--|----------------------------|----------------------------|--------------------------------|--------------|--------------------------------|--------------|--------------|--------------------------------|--------------|--------------------------------|--|
| <p>6 Raster Highboards 105,6 cm hoch (107,4 cm hoch inkl. 1,8 cm hohen Sockelverstellern), 45,0 oder 52,0 cm tief</p> | 4 Türen | | 1 Tür; 4 Schubladen; 1 Tür | | 2 Türen; 4 Schubladen; 1 Tür | | | | | | | | |
| | | | | | | | | | | | | | |
| | 246,4 cm breit | | 246,4 cm breit | | 246,4 cm breit | | | | | | | | |
| | 45,0 cm tief | | 52,0 cm tief | | 45,0 cm tief | | 52,0 cm tief | | | | | | |
| | wie Abb. spiegelb. | 62442 | | 62441 | | 62452 | | 62451 | | 624521 624522 | | 624511 624512 | |
| | Preisgr. | | | | | | | | | | | | |
| | I | | | | | | | | | | | | |
| | II | | | | | | | | | | | | |
| | III | | | | | | | | | | | | |
| | IV | | | | | | | | | | | | |
| 1 Tür; 3 Schubladen, 1 offenes Fach; 1 Tür | | 2 Türen; 3 Schubladen, 1 offenes Fach; 1 Tür | | 1 Tür; 8 Schubladen; 1 Tür | | | | | | | | | |
| | | | | | | | | | | | | | |
| 246,4 cm breit | | 246,4 cm breit | | 246,4 cm breit | | | | | | | | | |
| 45,0 cm tief | | 52,0 cm tief | | 45,0 cm tief | | 52,0 cm tief | | | | | | | |
| wie Abb. spiegelb. | 62462 | | 62461 | | 624621 624622 | | 624611 624612 | | 62472 | | 62471 | | |
| Preisgr. | | | | | | | | | | | | | |
| I | | | | | | | | | | | | | |
| II | | | | | | | | | | | | | |
| III | | | | | | | | | | | | | |
| IV | | | | | | | | | | | | | |
| Bei Einplanung als Hängeelemente oder gestapelte Elemente: Max. Belastung je Element: 40 kg | | | | | | | | | | | | | |

Hängebeschlag

| | |
|---|---------------------|
| <p>Werden Elemente als Hängeelemente eingeplant, so ist ein Hängebeschlag zu bestellen. Werden Elemente aufeinander gestapelt, so ist für das/die gestapelte(n) Element(e) nur dann ein Hängebeschlag zu bestellen, wenn das gestapelte Element breiter als das bodenstehende Element ist bzw. versetzt gestapelt wird.</p> | für 246,4 cm Breite |
| | 4246 |

Metallgestelle und Abdeckplatten

Metallgestelle und Abdeckplatten siehe Seite **60-61**

Zubehör

Einlegeböden für Korpuselemente – hinter Türen

| | | | | | | | | | | | | | | | |
|---|----------------------------------|-------------------|-------------------|--------------------|-------------------|-------------------|--------------------|-------------------|-------------------|--------------------|-------------------|-------------------|---------------------|-------------------|-------------------|
| Einlegeböden für Korpuselemente – hinter Türen 1,9 cm stark (2,9 cm stark für 105,6 cm Breite) Tiefen: 27,5 cm (für 30,3 cm Tiefe), 39,5 cm (für 42,3 cm Tiefe) bzw. 46,5 cm (für 49,3 cm Tiefe) zur freien Einplanung in Korpuselemente innerhalb des Rastersystems | für 17,6 cm Breite | | | für 35,2 cm Breite | | | für 52,8 cm Breite | | | für 70,4 cm Breite | | | für 105,6 cm Breite | | |
| | für 30,3 cm Tiefe | für 42,3 cm Tiefe | für 49,3 cm Tiefe | für 30,3 cm Tiefe | für 42,3 cm Tiefe | für 49,3 cm Tiefe | für 30,3 cm Tiefe | für 42,3 cm Tiefe | für 49,3 cm Tiefe | für 30,3 cm Tiefe | für 42,3 cm Tiefe | für 49,3 cm Tiefe | für 30,3 cm Tiefe | für 42,3 cm Tiefe | für 49,3 cm Tiefe |
| | 123 | 124 | 127 | 133 | 134 | 137 | 153 | 154 | 157 | 173 | 174 | 177 | 1103 | 1104 | 1107 |
| | Preisgr. I II III IV | | | | | | | | | | | | | | |

Glas-Einlegeböden für Korpuselemente – hinter Türen

| | | | | | | | | | | | | |
|--|----------------------------------|-------------------|-------------------|--------------------|-------------------|-------------------|--------------------|-------------------|-------------------|--------------------|-------------------|-------------------|
| Glas-Einlegeböden (Klarglas) für Korpuselemente – hinter Türen 0,8 cm stark Tiefen: 27,5 cm (für 30,3 cm Tiefe), 39,5 cm (für 42,3 cm Tiefe) bzw. 46,5 cm (für 49,3 cm Tiefe) zur Einplanung in Korpuselemente. Glasböden müssen zwischen Mittel- bzw. Korpusseiten eingeplant werden. Auf/unter Glasböden können keine Mittelseiten eingeplant werden. | für 17,6 cm Breite | | | für 35,2 cm Breite | | | für 52,8 cm Breite | | | für 70,4 cm Breite | | |
| | für 30,3 cm Tiefe | für 42,3 cm Tiefe | für 49,3 cm Tiefe | für 30,3 cm Tiefe | für 42,3 cm Tiefe | für 49,3 cm Tiefe | für 30,3 cm Tiefe | für 42,3 cm Tiefe | für 49,3 cm Tiefe | für 30,3 cm Tiefe | für 42,3 cm Tiefe | für 49,3 cm Tiefe |
| | 323 | 324 | 327 | 333 | 334 | 337 | 353 | 354 | 357 | 373 | 374 | 377 |
| | Preisgr. I II III IV | | | | | | | | | | | |



Einlegeböden für Korpuselemente – hinter Klappen

| | | | | | | | | | | | | |
|---|----------------------------------|-------------------|-------------------|--------------------|-------------------|-------------------|--------------------|-------------------|-------------------|---------------------|-------------------|-------------------|
| Einlegeböden für Korpuselemente – hinter Klappen 1,9 cm stark (2,9 cm stark für 105,6 cm Breite) Tiefen: 21,5 cm (für 30,3 cm Tiefe), 33,5 cm (für 42,3 cm Tiefe) bzw. 40,5 cm (für 49,3 cm Tiefe) zur freien Einplanung in Korpuselemente innerhalb des Rastersystems | für 35,2 cm Breite | | | für 52,8 cm Breite | | | für 70,4 cm Breite | | | für 105,6 cm Breite | | |
| | für 30,3 cm Tiefe | für 42,3 cm Tiefe | für 49,3 cm Tiefe | für 30,3 cm Tiefe | für 42,3 cm Tiefe | für 49,3 cm Tiefe | für 30,3 cm Tiefe | für 42,3 cm Tiefe | für 49,3 cm Tiefe | für 30,3 cm Tiefe | für 42,3 cm Tiefe | für 49,3 cm Tiefe |
| | 1338 | 1348 | 1378 | 1538 | 1548 | 1578 | 1738 | 1748 | 1778 | 11038 | 11048 | 11078 |
| | Preisgr. I II III IV | | | | | | | | | | | |

Glas-Einlegeböden für Korpuselemente – hinter Klappen

| | | | | | | | | | |
|--|----------------------------------|-------------------|-------------------|--------------------|-------------------|-------------------|--------------------|-------------------|-------------------|
| Glas-Einlegeböden (Klarglas) für Korpuselemente – hinter Klappen 0,8 cm stark Tiefen: 21,5 cm (für 30,3 cm Tiefe), 33,5 cm (für 42,3 cm Tiefe) bzw. 40,5 cm (für 49,3 cm Tiefe) zur Einplanung in Korpuselemente. Glasböden müssen zwischen Mittel- bzw. Korpusseiten eingeplant werden. Auf/unter Glasböden können keine Mittelseiten eingeplant werden. | für 35,2 cm Breite | | | für 52,8 cm Breite | | | für 70,4 cm Breite | | |
| | für 30,3 cm Tiefe | für 42,3 cm Tiefe | für 49,3 cm Tiefe | für 30,3 cm Tiefe | für 42,3 cm Tiefe | für 49,3 cm Tiefe | für 30,3 cm Tiefe | für 42,3 cm Tiefe | für 49,3 cm Tiefe |
| | 3338 | 3348 | 3378 | 3538 | 3548 | 3578 | 3738 | 3748 | 3778 |
| | Preisgr. I II III IV | | | | | | | | |

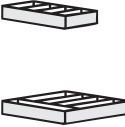
Zubehör für Schubladen

| | | für 35,2 cm Breite | für 52,8 cm Breite | für 70,4 cm Breite | für 105,6 cm Breite |
|--|-------------------|--|--------------------|---|---------------------|
|  <p>Tableau mit grauem Stoff bespannt</p> | für 33,0 cm Tiefe | 8620 | 8621 | 8622 | 8623 |
| | für 45,0 cm Tiefe | 8624 | 8625 | 8626 | 8627 |
| | für 52,0 cm Tiefe | 8628 | 8629 | 8630 | 8631 |
|  <p>Besteckbox aus Metall, innen mit grauem Stoff bespannt; inkl. Einteilungen</p> | | 17,6 cm breit | | 35,2 cm breit | |
| | für 45,0 cm Tiefe | 845 | | 846 | |
| | für 52,0 cm Tiefe | 855 | | 856 | |
|  <p>Besteckreiter mit grauem Stoff bespannt, zur Bestückung von Schubladen</p> <p>Satz 1: für 60 Besteckteile Satz 2: für 17 Vorlegeteile</p> | | Satz 1: für übliches Essbesteck wie Löffel, Gabeln, Messer etc. | | Satz 2: für Saucenkelle, Kuchen-gabeln, Tortenheber etc. | |
| | | 116 | | 117 | |

Abdeckplatten

Abdeckplatte

2,9 cm stark; 33,0 cm, 45,0 cm oder 52,0 cm tief

Konsolen, Kommoden, Elemente, Low-, Side- und Highboards können mit einer zusätzlichen Abdeckplatte ausgestattet werden.

Die Abdeckplatte wird je angefangene 10 cm berechnet. Zur Vereinfachung muss hier nur die Gesamtbreite der Kombination ermittelt werden. Die Abdeckplatten sind durchgehend bis max. 268,0 cm Breite.



Preis je angefangene 10 cm:

| | 33,0 cm tief | 45,0 cm tief | 52,0 cm tief | |
|----------------------------------|--------------|--------------|--------------|--|
| Preisgr. I II III IV | 3515 | 3510 | 3517 | |

Abdeckplatte

1,0 cm stark; 33,0 cm, 45,0 cm oder 52,0 cm tief

Konsolen, Kommoden, Elemente, Low-, Side- und Highboards können mit einer zusätzlichen Abdeckplatte ausgestattet werden.

Die Abdeckplatte wird je angefangene 10 cm berechnet. Zur Vereinfachung muss hier nur die Gesamtbreite der Kombination ermittelt werden. Die Abdeckplatten sind durchgehend bis max. 268,0 cm Breite.



Preis je angefangene 10 cm:

| | 33,0 cm tief | 45,0 cm tief | 52,0 cm tief | |
|----------------------------------|--------------|--------------|--------------|--|
| Preisgr. I II III IV | 3525 | 3520 | 3527 | |

Abdeckplatte aus hinterlackiertem Glas

0,8 cm stark (0,4 cm stark bei Rundkonsolen); 33,0 cm, 45,0 cm oder 52,0 cm tief bzw. Ø 44,0 cm

Konsolen, Kommoden, Elemente, Low-, Side- und Highboards können mit einer zusätzlichen Abdeckplatte ausgestattet werden.

Die Abdeckplatte wird je angefangene 10 cm berechnet. Zur Vereinfachung muss hier nur die Gesamtbreite der Kombination ermittelt werden. Die Abdeckplatten sind durchgehend bis max. 299,2 cm Breite.

Bitte geben Sie bei der Bestellung unbedingt die gewünschte Ausführung an!



Preis je angefangene 10 cm:

für Rundkonsolen

| | 33,0 cm tief | 45,0 cm tief | 52,0 cm tief | Ø 44,0 cm |
|--|--------------|--------------|--------------|-----------|
| | 3535 | 3530 | 3537 | 3534 |

Abdeckplatte aus Keramik

0,6 cm stark; 33,0 cm, 45,0 cm oder 52,0 cm tief bzw. Ø 44,0 cm

Konsolen, Kommoden, Elemente, Low-, Side- und Highboards können mit einer zusätzlichen Abdeckplatte ausgestattet werden.

Die Abdeckplatte wird je angefangene 10 cm berechnet. Zur Vereinfachung muss hier nur die Gesamtbreite der Kombination ermittelt werden. Die Abdeckplatten sind durchgehend bis max. 299,2 cm Breite.

Bitte geben Sie bei der Bestellung unbedingt die gewünschte Ausführung an!



Preis je angefangene 10 cm:

für Rundkonsolen







| | 33,0 cm tief | 45,0 cm tief | 52,0 cm tief | Ø 44,0 cm |
|--|--------------|--------------|--------------|-----------|
| | 3545 | 3540 | 3547 | 3544 |

Metallgestelle

Metallgestell A

12,8 cm hoch; für 42,3 cm und 49,3 cm Tiefe;
Chrom hochglänzend







Elemente, Low-, Side- und Highboards sowie Korpuselemente können wahlweise auf ein Metallgestell eingeplant werden (bei Raumteilern bis max. 6 Raster Korpushöhe). In diesem Fall entfallen die Sockelversteller.

| | | | | | |
|--|--|---|-------------------|--|-------------------|
| | |  für 105,6 cm Breite | |  für 140,8 cm Breite | |
| | | für 42,3 cm Tiefe | für 49,3 cm Tiefe | für 42,3 cm Tiefe | für 49,3 cm Tiefe |
| | | 4012 | 5012 | 4412 | 5412 |
| | |  für 158,4 cm Breite | |  für 176,0 cm Breite | |
| | | für 42,3 cm Tiefe | für 49,3 cm Tiefe | für 42,3 cm Tiefe | für 49,3 cm Tiefe |
| | | 4512 | 5512 | 4712 | 5712 |
| | |  für 211,2 cm Breite | |  für 246,4 cm Breite | |
| | | für 42,3 cm Tiefe | für 49,3 cm Tiefe | für 42,3 cm Tiefe | für 49,3 cm Tiefe |
| | | 4112 | 5112 | 4612 | 5612 |

Metallgestell B

24,5 cm hoch; für 30,3 cm, 42,3 cm und 49,3 cm Tiefe;
wahlweise in Strukturlack anthrazit (Preisgruppe I) oder Chrom hochglänzend (Preisgruppe II)



Elemente, Low-, Side- und Highboards sowie Korpuselemente können wahlweise auf ein Metallgestell eingeplant werden (bei Raumteilern bis max. 6 Raster Korpushöhe). In diesem Fall entfallen die Sockelversteller.

| | | | | | | | | | | |
|--|--|---|-------------------|-------------------|--|-------------------|-------------------|---|-------------------|-------------------|
| | |  für 17,6 / 35,2 / 52,8 / 70,4 cm Breite | | |  für 105,6 cm Breite | | |  für 140,8 cm Breite | | |
| | | für 30,3 cm Tiefe | für 42,3 cm Tiefe | für 49,3 cm Tiefe | für 30,3 cm Tiefe | für 42,3 cm Tiefe | für 49,3 cm Tiefe | für 30,3 cm Tiefe | für 42,3 cm Tiefe | für 49,3 cm Tiefe |
| | | 3703 | 4703 | 5703 | 3013 | 4013 | 5013 | 3413 | 4413 | 5413 |
| | |  für 158,4 cm Breite | | |  für 176,0 cm Breite | | |  für 211,2 cm Breite | | |
| | | für 30,3 cm Tiefe | für 42,3 cm Tiefe | für 49,3 cm Tiefe | für 30,3 cm Tiefe | für 42,3 cm Tiefe | für 49,3 cm Tiefe | für 30,3 cm Tiefe | für 42,3 cm Tiefe | für 49,3 cm Tiefe |
| | | 3513 | 4513 | 5513 | 3713 | 4713 | 5713 | 3113 | 4113 | 5113 |
| | |  für 246,4 cm Breite | | | | | | | | |
| | | für 30,3 cm Tiefe | für 42,3 cm Tiefe | für 49,3 cm Tiefe | für 30,3 cm Tiefe | für 42,3 cm Tiefe | für 49,3 cm Tiefe | für 30,3 cm Tiefe | für 42,3 cm Tiefe | für 49,3 cm Tiefe |
| | | 3613 | 4613 | 5613 | 3113 | 4113 | 5113 | 3613 | 4613 | 5613 |









Überecklösungen



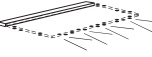

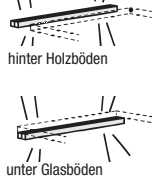
Eckplatte inkl. vertikaler Blende

Werden NEO-Kombinationen mit Elementen (Korpuselemente, Elemente, Low-, Side- oder Highboards) über Eck geplant, besteht die Möglichkeit, Eckplatten inkl. vertikaler Blende einzuplanen. Es können dabei ausschließlich Möbel in der gleichen Höhe über Eck geplant werden.

| | | | | | | | | | |
|--|--------------------------------------|-------------------------------------|-------------------------------------|-------------------------------------|-------------------------------------|--------------------------------------|--------------------------------------|---------------------------------------|---------------------------------------|
| | | für 2 Raster Höhe (35,2 cm hoch) | für 3 Raster Höhe (52,8 cm hoch) | für 4 Raster Höhe (70,4 cm hoch) | für 5 Raster Höhe (88,0 cm hoch) | für 6 Raster Höhe (105,6 cm hoch) | für 8 Raster Höhe (140,8 cm hoch) | für 10 Raster Höhe (176,0 cm hoch) | für 12 Raster Höhe (211,2 cm hoch) |
|  | Eckplatte für bodenstehende Elemente | 2004 | 3004 | 4004 | 5004 | 6004 | 8004 | 10004 | 12004 |
|  | Eckplatte für hängende Elemente | 2009 | 3009 | 4009 | 5009 | 6009 | 8009 | 10009 | 12009 |

Beleuchtung

| | für 35,2 cm Breite | für 52,8 cm Breite | für 70,4 cm Breite | für 105,6 cm Breite | für 140,8 cm Breite | für 158,4 cm Breite | für 176,0 cm Breite | für 211,2 cm Breite | für 246,4 cm Breite |
|--|--------------------|--------------------|--------------------|---------------------|---------------------|---------------------|---------------------|---------------------|---------------------|
| <p>LED-Lichtleiste 1,0 cm stark, 1,1 cm tief</p> <p>Nachträgliche Montage ist nicht möglich.</p> <p>zum Einbau in (Korpus-) Elemente</p>  <p>Dieses Produkt enthält eine Lichtquelle der Energieeffizienzklasse F. 12 V.</p>  | 1,6 W | 2,4 W | 4,7 W | 6,3 W | | 10,6 W | | | |
| | 322 | 522 | 822 | 112 | | 152 | | | |
| <p>zum Einbau in offene Fächer für Korpuselemente</p> | 1,6 W | 2,4 W | 4,7 W | 6,3 W | | | | | |
| | 352 | 522 | 722 | 112 | | | | | |
| <p>zum Einbau in untere Abdeckböden bei Hängeelementen</p> | 1,6 W | 2,4 W | 4,7 W | 6,3 W | 10,2 W | 10,6 W | 12,5 W | 15,3 W | 17,5 W |
| | 322 | 522 | 822 | 112 | 142 | 152 | 172 | 212 | 242 |
| <p>Glaskantenbeleuchtung 1,0 cm stark, 1,1 cm tief; LED-Lichtleiste in Aluminiumprofil, zur Montage hinter Glas-Einlegeböden</p> <p>Eine nachträgliche Montage ist nicht möglich.</p> <p>zum Einbau in Korpus-Elemente hinter Glas-Einlegeböden</p>  <p>Dieses Produkt enthält eine Lichtquelle der Energieeffizienzklasse F. 12 V.</p>  | 2,4 W | 3,6 W | 5,1 W | | | | | | |
| | 321 | 521 | 821 | | | | | | |
| <p>zum Einbau in offene Fächer hinter Glas-Einlegeböden</p> | 2,0 W | 3,2 W | 4,7 W | 7,5 W | | | | | |
| | 329 | 529 | 829 | 119 | | | | | |
| <p>LED-Lichtblende 1,9 cm stark; 3,0 cm tief</p> <p>hinter Holzböden</p> <p>unter Glasböden</p> <p>zum Einbau in Korpus-Elemente hinter Holz-Einlegeböden oder unter Glas-Einlegeböden</p>  <p>Dieses Produkt enthält eine Lichtquelle der Energieeffizienzklasse F. 12 V.</p>  | 2,4 W | 3,6 W | 5,1 W | 7,8 W | | | | | |
| | 325 | 525 | 825 | 125 | | | | | |
| <p>Power-LED-Einbaustrahler Ø 7,1 cm</p> <p>zum Einbau in (Korpus-) Elemente, Wandsteckborde, offene Fächer für Korpuselemente, untere Abdeckböden bei Hängeelementen</p>  <p>Dieses Produkt enthält eine Lichtquelle der Energieeffizienzklasse F. 12 V.</p>  | | | | | 2,9 W | | | | |
| | | | | | 7941 | | | | |

| | | für 35,2 cm Breite | für 52,8 cm Breite | für 70,4 cm Breite | |
|---|---|--------------------------------|------------------------|------------------------|------------------------|
| <p>Aluminiumrahmenbeleuchtung Hinter der Randlackierung des Aluminiumrahmens der Tür/Glastür montierte LED-Beleuchtung.</p> <p>Dieses Produkt enthält eine Lichtquelle der Energieeffizienzklasse G. 12 V.</p>  |  | für 4 Raster hohe Glastür | 8,2 W 4392 | 10,1 W 4592 | 11,6 W 4792 |
| | | für 5 Raster hohe Glastür | 9,6 W 5392 | 11,6 W 5592 | 13,0 W 5792 |
| | | für 6 Raster hohe Glastür | 11,6 W 6392 | 13,5 W 6592 | 14,9 W 6792 |
| | | für 8 Raster hohe Glastür | 14,8 W 8392 | 16,8 W 8592 | 18,2 W 8792 |
| | | für 10 Raster hohe Glastür | 18,3 W 10392 | 20,2 W 10592 | 21,6 W 10792 |
| | | für 12 Raster hohe Glastür | 21,6 W 12392 | 23,6 W 12592 | 25,0 W 12792 |
| |  | für 6 Raster hohe Tür/Glastür | 4,8 W 6390 | 6,8 W 6590 | 8,2 W 6790 |
| | | für 8 Raster hohe Tür/Glastür | 8,2 W 8390 | 10,1 W 8590 | 11,6 W 8790 |
| | | für 10 Raster hohe Tür/Glastür | 11,6 W 10390 | 13,5 W 10590 | 14,9 W 10790 |
| | | für 12 Raster hohe Tür/Glastür | 14,8 W 12390 | 16,8 W 12590 | 18,2 W 12790 |
| |  | für 6 Raster hohe Tür/Glastür | | 4,8 W 6591 | 6,8 W 6791 |
| | | für 8 Raster hohe Tür/Glastür | | 8,2 W 8591 | 10,1 W 8791 |
| für 10 Raster hohe Tür/Glastür | | | 11,6 W 10591 | 13,5 W 10791 | |
| für 12 Raster hohe Tür/Glastür | | | 14,8 W 12591 | 16,8 W 12791 | |





Funkfernbedienung mit Farbtemperaturwechsel

Standardmäßig erfolgt die Schaltung der Beleuchtung durch einen außenliegenden Fußschalter. Die Farbtemperatur der LED-Leuchten bei Einsatz des Fußschalters ist kaltweiß. Als Alternative ist aber auch eine 4-Kanal Funkfernbedienung möglich, für die ein Aufpreis berechnet wird. Mit jedem der 4 Kanäle können mehrere Leuchten ein- und ausgeschaltet werden. Alle 4 Kanäle sind separat über Tastendruck dimmbar. Die Farbtemperatur aller 4 Kanäle ist von kaltweiß (ca. 6500 Kelvin = Grundeinstellung der LED-Leuchten) auf warmweiß (ca. 2700 Kelvin) stufenlos einstellbar. Wenn warmweiß gewünscht wird, muss eine Funkfernbedienung bestellt werden. Des Weiteren besteht die Möglichkeit, mit den Tasten „Alles an“ bzw. „Alles aus“ alle Kanäle gleichzeitig an- bzw. auszuschalten. Die Funkfernbedienung besteht aus einem Sender und einem Empfänger. Werden aufgrund der Möbelplanung mehrere Empfänger benötigt, werden diese und entsprechende Kabel werksseitig zugesteuert (ohne Mehrpreis). Bei Einsatz der Funkfernbedienung entfällt die Fußschaltung.







2119

Wandsteckborde

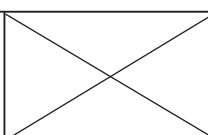
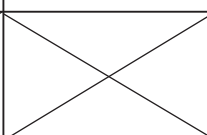
| | | | | | | |
|--|----------------------------------|--|--|---|---|---|
| Wandsteckborde 2,9 cm stark; 23,4 cm tief zur freien Wandmontage LED-Beleuchtung für Wandsteckborde: siehe unten! | |  35,2 cm breit |  52,8 cm breit |  70,4 cm breit |  105,6 cm breit |  140,8 cm breit |
| | Preisgr. I II III IV | 3524 | 5224 | 7024 | 1024 | 1424 |

LED-Beleuchtung für Wandsteckborde



| | | | | | |
|--|---|--|---|---|--|
| LED-Beleuchtung für Wandsteckborde Dieses Produkt enthält eine Lichtquelle der Energieeffizienzklasse F. 12 V. | LED-Beleuchtung inkl. Tretschalter. Für die Schaltung ist eine Funkfernbedienung möglich (gegen Mehrpreis). | | | | |
| | | für 35,2 cm Breite | für 52,8 cm Breite | für 70,4 cm Breite | für 105,6 cm Breite |
| |  |  | 4,7 W  für 70,4 cm Breite | 6,3 W  für 105,6 cm Breite | 10,2 W  für 140,8 cm Breite |
| | 822 | 112 | 142 | | |

Winkelborde

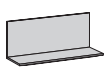
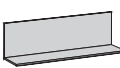
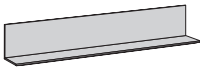
Die Winkelborde dürfen nur an absolut festem Mauerwerk montiert werden. Gipskarton- sowie Leichtbauwände sind hierfür nicht geeignet. Beachten Sie bitte hierzu unbedingt die Informationen und Hinweise im Kapitel „Wandbeschaffenheit“!

| | | | | |
|---|----------------------------------|--|---|---|
| Winkelborde 22,6 cm hoch; 22,6 cm tief zur freien Wandmontage Max. Belastung: 15 kg LED-Beleuchtung für Winkelborde: siehe unten! | |  51,2 cm breit |  70,0 cm breit |  128,0 cm breit |
| | Preisgr. I II III IV | 550 | 570 | 5100 |

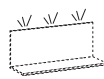
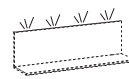
LED-Beleuchtung für Winkelborde

| | | | |
|---|--|---|---|
| LED-Beleuchtung für Winkelborde Dieses Produkt enthält eine Lichtquelle der Energieeffizienzklasse F. 12 V. | LED-Beleuchtung inkl. Tretschalter. Für die Schaltung ist eine Funkfernbedienung möglich (gegen Mehrpreis). | | |
| | | für 51,2 cm Breite | für 70,0 cm Breite |
| | 2,7 W  für 51,2 cm Breite | 3,9 W  für 70,0 cm Breite | 8,6 W  für 128,0 cm Breite |
| | 5001 | 5002 | 5003 |

Sonderhöhen, Sonderbreiten, Sondertiefen

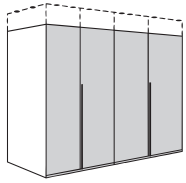

Sonderhöhen

- Dreh-, falt- und Schiebetürenschränke können in der Höhe gekürzt werden, und zwar in Abständen von jeweils 1,0 cm.
- Unterhalb Sichthöhe empfiehlt sich eine obere Abdeckplatte aus Blendenmaterial. Bitte im Auftrag angeben!
- Abgestufte Sonderhöhen (nicht möglich bei Schiebetürenschränken) gegen Mehrpreis.

Mehrpreis je Abstufung:

00030

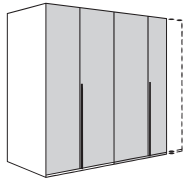

Sonderbreiten

Gilt nur für Dreh- und Falttürenschränke

- 1-türige Elemente, links oder rechts angeschlagen, können bis 25 cm Breite gekürzt werden (außer verformte Türen).
- 2-türige Elemente können beidseitig bis 50 cm Gesamtbreite gekürzt werden (außer verformte Türen).
- Innenausstattungen wie Schubladen und sonstige Einsätze können in der Breite nicht gekürzt werden.
- Hinweise zu Breitenkürzungen bei Multi-Forma-Schiebetürenschränken siehe Sonderanfertigungen Multi-Forma.

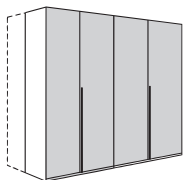

Sondertiefen

- Die Tiefenkürzung erfolgt an Seiten, Sockel, Kranz und Böden
- Innenausstattungen wie Schubladen und sonstige Einsätze können in der Tiefe nicht gekürzt werden.
- Bei Dreh- und Falttürenschränken ist eine Kürzung von max. 30,0 cm möglich.
- Bei verformten Drehtüren ist eine Kürzung von max. 9,0 cm möglich.
- Bei Schiebetürenschränken ist eine Kürzung von max. 30,0 cm möglich.
- Bitte beachten Sie, dass aus fertigungstechnischen Gründen nicht jede Sondertiefe realisierbar ist:
Zwischen 0 und 2,5 cm wird grundsätzlich um 2,5 cm gekürzt.
Zwischen 4,5 und 5,0 cm wird grundsätzlich um 5,0 cm gekürzt.
Zwischen 27,0 und 27,5 cm wird grundsätzlich um 27,5 cm gekürzt.

Hinweise zur Maßermittlung bei Abschrägungen

Seitliche Abschrägung

Abschrägungen sind nur bei 1-türigen Elementen möglich. Der Türanschlag (links oder rechts) erfolgt an der höheren Außenseite des Elementes.

Benötigte Maße:

- H = Raumhöhe
- H 2 = Höhe Schräge (Wenn zwischen Wand und Schrank/Element ein Zwischenraum gewünscht wird, bitte genaues Distanzmaß angeben.)
- B 1 = Breite Schräge
- B 2 = Breite Schräge
- G = Gesamtbreite
- S = Schrankbreite

Achtung!

- Wenn die Abschrägung die Position eines Griffes schneidet, so wird nur an dieser Tür die Griffposition werksseitig nach unten versetzt.
- Da Fußböden, Decken und Wände nicht immer ganz gerade sind, muß unter Zurhilfenahme einer Wasserwaage das exakte Raummaß ermittelt werden.
- Geben Sie bei Einsatz eines Kranzprofils bitte an, ob dieses in der Schräge weitergeführt werden soll.

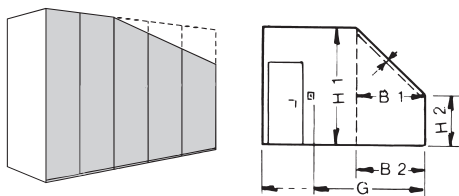

Rückseitige Abschrägung

Rückseitige Abschrägung ist bei allen Schrankelementen möglich.

Benötigte Maße:

- H 1 = Raumhöhe
- H 2 = Höhe Schräge (Wenn zwischen Wand und Schrank/Element ein Zwischenraum gewünscht wird, bitte genaues Distanzmaß angeben.)
- T 1 = Tiefe Schräge
- T 2 = Tiefe Schräge

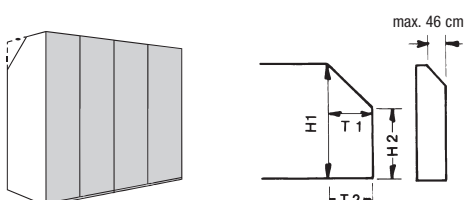

NEO

Schränke

| | | |
|-----------------------|------------------|-------|
| Sonderhöhen: | | |
| Drehtür | - Holz / Spiegel | 0003 |
| Sonderbreiten: | | |
| Für 1-türiges Element | - Holz / Spiegel | 0005 |
| Für 2-türiges Element | - Holz / Spiegel | 0006 |
| Für Panoramaelement | - Holz / Spiegel | 00062 |

Sonderbreiten sind nicht möglich bei Türen in Design P mit integrierter LED-Griffleistenbeleuchtung.

| | |
|---|------|
| Bei Bestellung zusätzlicher Einlegeböden und Kleiderstangen | |
| Mehrpreis Kürzung pro Einlegeboden | 9991 |
| Mehrpreis Kürzung pro Kleiderstange | 9992 |

| | |
|-----------------------|------|
| Sondertiefen: | |
| Mehrpreis pro Element | 0007 |

| | |
|--|------|
| Bei Bestellung zusätzlicher Einlegeböden | |
| Mehrpreis Kürzung pro Einlegeboden | 9993 |

| | |
|---------------------------------|-------|
| Drehtürenschränk mit Schubladen | 00072 |
|---------------------------------|-------|

| | |
|---|-------|
| Seitliche Abschrägungen: | |
| Mehrpreis pro Element ohne Kranzprofil in der Schräge | 9994 |
| Mehrpreis pro Element mit Kranzprofil in der Schräge | 99916 |

Seitliche Abschrägungen sind möglich bis zu einer Mindesthöhe von 88,0 cm.

| | |
|-----------------------------------|-------|
| Rückseitige Abschrägungen: | |
| Mehrpreis je Element | 99912 |

Beimöbel und Elemente

| | |
|--|-------|
| Höhenkürzungen (nicht möglich bei Schubladen, Klappen und Glastüren mit Aluminiumrahmen): | |
| Korpus | 99902 |
| Holz-/Lack-/Hochglanzlack-Tür | 99903 |
| Schubladenkommode im Schubladenraster | 99902 |

| | |
|--|--------|
| Breitenkürzungen: | |
| Korpus (nicht möglich bei Glastüren und Glasklappen mit Aluminiumrahmen sowie stoffbespannten Klappen) | 999120 |
| Holz-/Lack-/Hochglanzlack-Tür | 999130 |
| Holz-/Lack-/Hochglanzlack-Schublade | 999170 |
| Holz-/Lack-/Hochglanzlack-Klappe | 999180 |
| Wandsteckbord (nicht unterhalb 50,0 cm, mit Strahler nicht unter 70,4 cm) | 99915 |

| | |
|--|--------|
| Bei Bestellung zusätzlicher Einlegeböden | |
| Mehrpreis Kürzung pro Holz-Einlegeboden | 999141 |
| Mehrpreis Kürzung pro Glas-Einlegeboden | 999144 |

| | |
|--|--------|
| Tiefenkürzungen (nicht möglich bei Schubladen): | |
| Korpus (Korpus mit Schubladen nicht unter 33,0 cm) | 99932 |
| Holz-Abdeckplatte | 99939 |
| Glas-Abdeckplatte | 999394 |
| Keramik-Abdeckplatte | 999395 |
| Wandsteckbord (nicht unterhalb 20,0 cm) | 99935 |

| | |
|--|--------|
| Bei Bestellung zusätzlicher Einlegeböden | |
| Mehrpreis Kürzung pro Holz-Einlegeboden | 999341 |
| Mehrpreis Kürzung pro Glas-Einlegeboden | 999344 |

Sonderanfertigungen sind nicht möglich bei: Winkelborden, Metallgestellen, Besteckbox.

Betten

| | |
|---|-------|
| Bett in Sonderlänge 190 cm (nicht möglich beim Polsterbett) | 99964 |
| Bett mit 2 Fußteilen (Rundumbett) | 99967 |

Weitere Sonderanfertigungen sind möglich. Bitte wenden Sie sich an Ihren Kundenberater.

Sonderartikel

Kleiderschränktüren sind auch als Einzelteile lieferbar und werden wie folgt berechnet:

Für 1 Drehtür/Falldtür-Flügel: 50% vom betreffenden 1-trg. Drehtür-Anbauelement

Für 1 Schiebetür inkl. Laufwerk: 35% vom 2-trg. Schiebetürenschränk

Für Türüberbauten, Type **100** (max. 98 cm breit, nur zur Montage zwischen Schränken): 100% von 2-trg. Drehtüren-Anbauelement

Blenden

für seitliche und obere Verblendung eingebauter Schränke (Unterkonstruktion und Befestigungsmaterial sind bauseits zu beschaffen)

| | |
|--|------|
| Grundbetrag pro Auftrag | 9901 |
| + Preis pro m ² in Preisgruppe I | 990 |
| + Preis pro m ² in Preisgruppe II | 990 |

Furnierübereinstimmung mit Fronten kann nicht garantiert werden.

Kantenfurnier

werksseitig aufziehen bzw. Kanten lackieren für furnierte und lackierte Ausführungen p./lfm.

| | |
|-------------------|------|
| in Preisgruppe I | 9902 |
| in Preisgruppe II | 9902 |

165°-Scharniere

Kleiderschränktüren können gegen Aufpreis auch mit **165°-Scharnieren** ausgestattet werden (ausschließlich möglich bei schlichten, geraden Drehtüren). Bitte die Türen deutlich im Auftrag kennzeichnen! Hinweis: Türen mit 165° Scharnieren haben keinen gedämpften Türanschlag.

| | |
|---|-----|
| Aufpreis für 165°-Scharniere pro Drehtür: | 180 |
|---|-----|

Individuelle Sonderanfertigungen

Sollte Ihre gewünschte Sonderanfertigung so individuell sein, dass diese mit den vielen, von uns bereits angebotenen und kalkulierten Sonderanfertigungen nicht abbildbar ist, dann werden wir Ihnen den Preis über einen Faktor über die Type 33 nennen. Bitte geben Sie uns auf Ihrer Bestellung die zugehörige Anfrage-Nr. und den angegebenen Faktor der Type 33 mit an.

33

Sonderfarben; Blauer Engel / Emissionslabel der DGM

Sonderfarben

Alle hülsta-Lackfarben sind bei nahezu allen hülsta-Programmen möglich. Lieferfähigkeit und Preise auf Anfrage.

Hinweis zum „Blauen Engel“ (RAL-UZ 38) und Emissionslabel der DGM (Klasse A)

Die Anforderungen des „Blauen Engel“ und des DGM-Emissionslabels können bei Lackfarben der Preisgruppen III und IV je nach Farbmix (Flächen-Anteil dieser Farben in der Kommission) ggf. nicht erfüllt werden. Die gesetzlichen Bestimmungen werden aber auf jeden Fall eingehalten!

Schaltmöglichkeiten für Beleuchtung: Funkfernbedienung mit Farbtemperaturwechsel

Funkfernbedienung mit Farbtemperaturwechsel

Standardmäßig erfolgt die Schaltung der Beleuchtung durch einen außenliegenden Fußschalter. Die Farbtemperatur der LED-Leuchten bei Einsatz des Fußschalters ist kaltweiß. Als Alternative ist aber auch eine 4-Kanal Funkfernbedienung möglich, für die ein Aufpreis berechnet wird. Mit jedem der 4 Kanäle können mehrere Leuchten ein- und ausgeschaltet werden. Alle 4 Kanäle sind separat über Tastendruck dimmbar. Die Farbtemperatur aller 4 Kanäle ist von kaltweiß (ca. 6500 Kelvin = Grundeinstellung der LED-Leuchten) auf warmweiß (ca. 2700 Kelvin) stufenlos einstellbar. Wenn warmweiß gewünscht wird, muss eine Funkfernbedienung bestellt werden. Des Weiteren besteht die Möglichkeit, mit den Tasten „Alles an“ bzw. „Alles aus“ alle Kanäle gleichzeitig an- bzw. auszuschalten. Die Funkfernbedienung besteht aus einem Sender und einem Empfänger. Werden aufgrund der Möbelplanung mehrere Empfänger benötigt, werden diese und entsprechende Kabel werksseitig zugesteuert (ohne Mehrpreis). Bei Einsatz der Funkfernbedienung entfällt die Fußschaltung.

Bei der Funkfernbedienung sind die folgenden Punkte zu beachten:

- Der Empfänger ist hinter Rückwand oder unter Sockelböden (unterhalb von Sockelböden mindestens 20 mm Raum erforderlich) zu positionieren.
- Die Gesamt wattzahl aller eingeplanten Beleuchtungen je Empfänger darf 30 Watt nicht überschreiten.
- 4 Kanäle = 4 Beleuchtungsgruppen
- 1 Beleuchtungsgruppe = x Leuchtmittel
- Alle Leuchten innerhalb einer Beleuchtungsgruppe können auf die gleiche Helligkeit gedimmt werden.
- Die Änderung der Farbtemperatur erfolgt für alle Leuchten in allen Beleuchtungsgruppen.

Bitte beachten Sie unbedingt die Bedienungs- und Programmieranleitung!

4-Kanal Funkfernbedienung mit Farbtemperaturwechsel



4-Kanal Funkfernbedienung mit Farbtemperaturwechsel

Type

2119

Nutzbare Bettinnenhöhe und Bodenfreiheit

Hinweis zur nutzbaren Bettinnenhöhe:

Die Auflageleisten bei den hülsta-Betten werden in der mittleren Position ausgeliefert, d.h. sie sind um 3,2 cm nach oben und nach unten verstellbar. Werden die Leisten in der untersten Position montiert, resultiert daraus die **maximale, nutzbare Bettinnenhöhe**.

Bei einigen Betten ist die Bettinnenhöhe vergleichsweise niedrig. Bei Federholzrahmen mit großer Bauhöhe wird die Matratze entsprechend gering von der Bettseite eingefasst. Bitte beachten Sie, dass sich die nutzbare Bettinnenhöhe der Betten mit höhenverstellbaren Auflageleisten verringert, wenn Sie diese in der Höhe nach oben verstellen.

So berechnen Sie Ihr individuelles Maß aus den Angaben bei den Federholzrahmen:

Beispiel: Bett und Federholzrahmen hülstaflex basic B
(Rücken- und Fußteil verstellbar)

Max. nutzbare Bettinnenhöhe:
18,0 cm



ca. 12,5 cm Matratzeinfassung
5,5 cm Bauhöhe Federholzrahmen
(Beispiel: hülstaflex basic B)

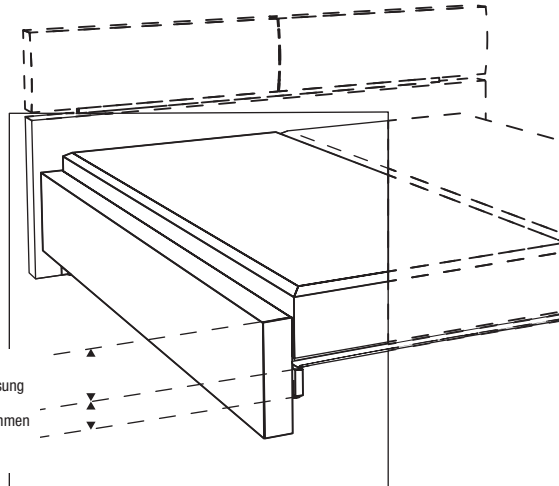

Hinweis zur Bodenfreiheit:

Der Stauraum unterhalb des Federholzrahmens ergibt sich aus der Betthöhe abzüglich der nutzbaren Bettinnenhöhe.

Beispiel-Bett: $42,2 \text{ cm} - 18,0 \text{ cm} = 24,2 \text{ cm}$.

Wandbeschaffenheit / Montageanleitung

Wichtige Hinweise:

Die Wandbeschaffenheit ist vor Vertragsabschluss unbedingt abzufragen und vor der Montage sorgfältig durch einen Fachmonteur zu überprüfen.







Die Montage darf ausschließlich durch einen Fachmonteur unter sorgfältiger Beachtung der Montageanleitung erfolgen.

Die von hülsta als Standardset beigelegten Kunststoffdübel sind ausschließlich für Beton \geq C12/15 geeignet, wenn die Wandbeschaffenheiten und Druckfestigkeiten gemäß der untenstehenden Tabelle vorliegen. In jedem Fall ist eine Montage an Leichtbauwänden ausgeschlossen.

Darüber hinaus bieten wir für die untenstehenden Mauerwerksarten ein Befestigungsset mit Montagemörtel an (siehe Montage-Mörtelset unten). Auch hier ist die Montage durch einen Fachmonteur unter Berücksichtigung der Wandbeschaffenheit und der Montageanleitung durchzuführen. Die unten aufgeführten Druckfestigkeiten dürfen auf keinen Fall unterschritten werden.

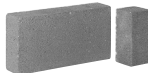
Baustofftabelle

mit Beschreibung, welche Sets bei folgenden Mauerwerksarten angewendet werden müssen:

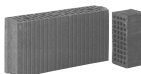
| Standardset | Montage-Mörtelset ausschließlich für untenstehende Baustoffe geeignet! | |
|---|---|--|
| Beton C12/15 Druckfestigkeit \geq 15 N/mm ²  |  Mauerziegel Mz 12 Druckfestigkeit \geq 12 N/mm ² |  Vollstein aus Leichtbeton V2 Druckfestigkeit \geq 2 N/mm ² |
| |  Kalksandvollstein KS 12 Druckfestigkeit \geq 12 N/mm ² |  Hohlblockstein aus Leichtbeton Hbl 2 Druckfestigkeit \geq 2 N/mm ² |
| |  Kalksandlochstein KSL 12 Druckfestigkeit \geq 12 N/mm ² |  Porenbeton PP2 Druckfestigkeit \geq 2 N/mm ² |
| |  Hochlochziegel HLz 12 Druckfestigkeit \geq 12 N/mm ² Rohdichte \geq 1,0 kg/dm ³ | |

In allen anderen Fällen ist zwingend eine andere, geeignete Befestigungsart durch einen Fachmonteur auszuwählen. Für die sachgerechte Auswahl anderer Befestigungsarten übernimmt hülsta keinerlei Haftung! Bitte beachten Sie, dass bei unsachgemäßer Befestigung der Möbel an der Wand ein Risiko des Herabfallens bzw. Umkippens besteht – besonders bei Verwendung von bauseitig beschafften alternativen Befestigungsmaterialien. Generell sind Sie als Händler/Fachmonteur für die fachgerechte Wandbefestigung verantwortlich.



Befestigungssets

Kennzeichnungen an den Typenlistenzeichnungen / Montagehinweise für Hängeelemente

Der Großteil der Möbel hat zwei Wandbefestigungspunkte (= Anzahl an Trägerplatten), wenn diese als Hängeelemente eingeplant werden. Dieses wird nicht explizit in der Typenliste erwähnt. Bei einer abweichenden Anzahl an Wandbefestigungspunkten (= Trägerplatten) wird dieses an den Zeichnungen in der Typenliste mit Zahlen in schwarzen Feldern gekennzeichnet. Jede Trägerplatte benötigt vier Befestigungsschrauben.

- 3** = 3 Trägerplatten
- 4** = 4 Trägerplatten usw.

Ein **Montage-Mörtelset** ist ausreichend für bis zu max. 3 Trägerplatten oder 4 Hängewangen.

Wichtiger Hinweis: Je nach Wandbeschaffenheit (siehe oben abgebildete Mauerwerksarten) ist die Montage mittels des speziellen Montage-Mörtelsets und einer handelsüblichen Auspresspistole durchzuführen, welche Grundvoraussetzung für eine sichere und saubere Verarbeitung ist.

Standardset

Das Standardset besteht aus 4 Kunststoffdübeln und 4 Befestigungsschrauben und ist ausreichend für 1 Trägerplatte. Die Standardsets sind gemäß der Anzahl an Trägerplatten im Beschlagpaket enthalten.

Montage-Mörtelset für bis zu max. 3 Trägerplatten bestehend aus:

- 9x Injektions-Siebhülsen
- 9x Einschraubhülsen
- 1x Injektionskartusche
- 2x Statikmischer
- 1x Montageanleitung

Bitte verwenden Sie die Befestigungsschrauben aus dem Standardset (wird kostenlos mitgeliefert).

Bestellbeispiel:

- Anzahl an Trägerplatten aller bestehenden Typen addieren
 - Summe durch „3“ teilen
 - Ergebnis auf volle Zahl aufrunden
- = Anzahl der benötigten Montage-Mörtelsets

M2

hülsta NEO Schlafen

Stand: D - B1 7.2023

Entwurf und Konzeption gesetzlich geschützt, Irrtum vorbehalten. Konstruktions-, Farb- und Materialänderungen im Rahmen des technischen Fortschritts vorbehalten.

hülsta-werke · Karl-Hüls-Straße 1 · D-48703 Stadtlohn
Tel. +49 (0) 2563 / 86-0 · Fax +49 (0) 2563 / 86-1000
www.huelsta.com

