

# Möbel LETZ

*Finden und Wohlfühlen*



## Typenplan

Luxor 4 von Wiemann - Hängeschrank Polar-Lärche

### **Wichtiger Hinweis für Sie**

Etwaige Hinweise des Herstellers in dieser Produktinformation, die sich auf die Gewährleistung beziehen, haben für Sie keinerlei Bindungswirkung und können von Ihnen ignoriert werden. Ihre gesetzlichen Gewährleistungsrechte als Verbraucher uns gegenüber, als Ihrem Verkäufer, werden dadurch in keiner Weise berührt oder eingeschränkt. Sie können sich wegen aller Mängel jederzeit an uns wenden. Darüber hinaus gehende Herstellergarantien bleiben natürlich unberührt. Dieser Artikel wird hergestellt von Wiemann, Glückaufstr. 20, 49124 Georgsmarienhütte, Deutschland, [info@wiemann-online.com](mailto:info@wiemann-online.com)

Möbel Letz GmbH  
Am Gewerbepark 11  
06895 Zahna-Elster

Tel.: 035383 - 6018 50

Fax.: 035383 - 6018 17

# Luxor 3 & 4.



Emissionsgeprüft  
Schadstoffgeprüft  
Regelmäßige  
Produkt-  
überwachung  
www.tuv.com  
ID 1111253053



• Alle Maße sind Ca.-Maße in cm. Irrtümer und technische Änderungen vorbehalten.



# Luxor 3 & 4.



## LIEFERBARE KORPUS- UND FRONTAUSFÜHRUNGEN

Bitte geben Sie bei jeder Bestellung die exakte Farbkombination aus Front- und Korpusfarbe an!

Preisgruppe 1: Front schlicht, mit Rundkante

Preisgruppe 2: Front mit Aufleistungen

Farbausführungen:



Farbausführungen:

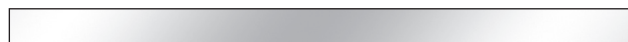

Griffe in chrom

Modell-Nr. 724  
Eiche-sägerau-Nachbildung

Modell-Nr. 726  
Polar-Lärche-Nachbildung

Modell-Nr. 717  
Steineiche-Nachbildung



Griffe in chrom

Modell-Nr. 725  
Eiche-sägerau-Nachbildung

Modell-Nr. 727  
Polar-Lärche-Nachbildung

Modell-Nr. 718  
Steineiche-Nachbildung



Griffe in Schiefer

Modell-Nr. 739  
Eiche-sägerau-Nachbildung

Modell-Nr. 740  
Polar-Lärche-Nachbildung

Modell-Nr. 728  
Steineiche-Nachbildung



Griffe in Schiefer

Modell-Nr. 743  
Eiche-sägerau-Nachbildung

Modell-Nr. 744  
Polar-Lärche-Nachbildung

Modell-Nr. 729  
Steineiche-Nachbildung

**furnplan**



Emissionsgeprüft  
Schadstoffgeprüft  
Regelmäßige  
Produkt-  
überwachung

www.tuv.com  
ID 1111253053

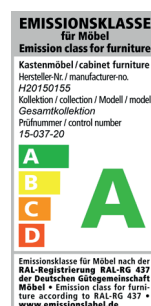
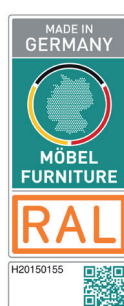



# Luxor 3 & 4.



Emissionsgeprüft  
Schadstoffgeprüft  
Regelmäßige  
Produkt-  
überwachung  
www.tuv.com  
ID 1111253053



• Alle Maße sind Ca.-Maße in cm. Irrtümer und technische Änderungen vorbehalten.



# Luxor 3 & 4.



Emissionsgeprüft  
Schadstoffgeprüft  
Regelmäßige  
Produkt-  
überwachung  
www.tuv.com  
ID 1111253053





# Luxor 3 & 4.



Emissionsgeprüft  
Schadstoffgeprüft  
Regelmäßige  
Produkt-  
überwachung

www.tuv.com  
ID 1111253053



• Alle Maße sind Ca.-Maße in cm. Irrtümer und technische Änderungen vorbehalten.



# Luxor 3 & 4.



Emissionsgeprüft  
Schadstoffgeprüft  
Regelmäßige  
Produkt-  
überwachung

www.tuv.com  
ID 1111253053





# Luxor 3 & 4.



Emissionsgeprüft  
Schadstoffgeprüft  
Regelmäßige  
Produkt-  
überwachung

www.tuv.com  
ID 1111253053



• Alle Maße sind Ca.-Maße in cm. Irrtümer und technische Änderungen vorbehalten.



# Luxor 3 & 4.



Emissionsgeprüft  
Schadstoffgeprüft  
Regelmäßige  
Produkt-  
überwachung

www.tuv.com  
ID 1111253053





# Luxor 3 & 4.

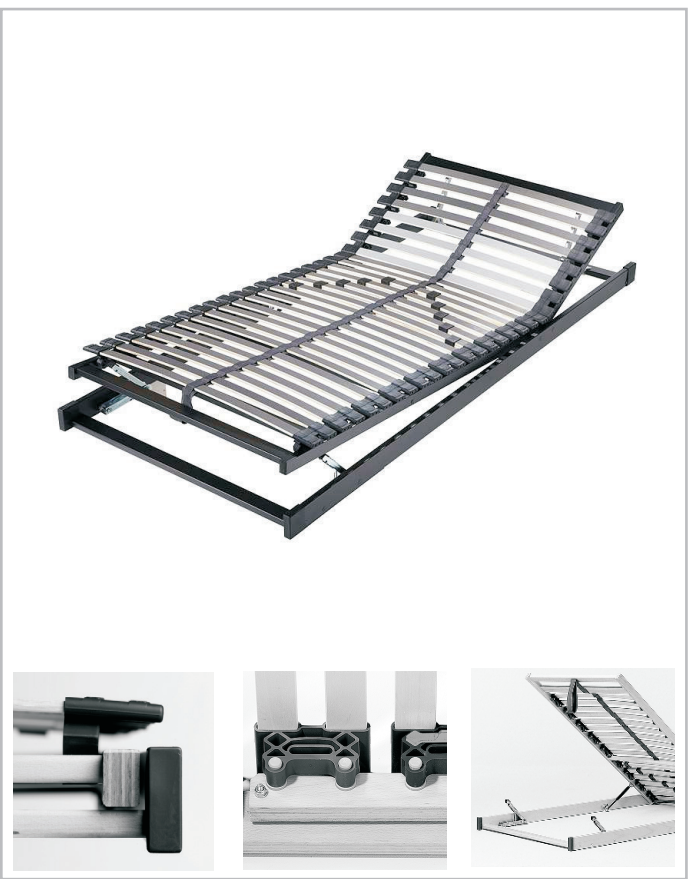

Emissionsgeprüft  
Schadstoffgeprüft  
Regelmäßige  
Produkt-  
überwachung  
www.tuv.com  
ID 1111253053



• Alle Maße sind Ca.-Maße in cm. Irrtümer und technische Änderungen vorbehalten.



# Luxor 3 & 4.



## Korpusbreiten

Breite	Seite	Sockel	Seite	Sockel	Seite	Sockel	Seite	Sockel	Seite	Sockel	Seite	Breite effektiv
33	1,5	30,2	1,5									33,2 cm
50	1,5	47,5	1,5									50,5 cm
75	1,5	72,2	1,5									75,3 cm
100	1,5	30,2	1,5	30,2	1,5	30,2	1,5					96,6 cm
100	1,5	96,4	1,5									99,4 cm
125	1,5	72,2	1,5	47,5	1,5							124,3 cm
133	1,5	47,5	1,5	30,2	1,5	47,5	1,5					131,2 cm
150	1,5	96,4	1,5	47,5	1,5							148,4 cm
150	1,5	47,5	1,5	47,5	1,5	47,5	1,5					148,5 cm
175	1,5	47,5	1,5	72,2	1,5	47,5	1,5					173,3 cm
200	1,5	96,4	1,5	96,4	1,5							197,3 cm
200	1,5	72,2	1,5	47,5	1,5	72,2	1,5					198,1 cm
225	1,5	72,2	1,5	72,2	1,5	72,2	1,5					222,9 cm
250	1,5	96,4	1,5	47,5	1,5	96,4	1,5					246,3 cm
275	1,5	96,4	1,5	72,2	1,5	96,4	1,5					271,1 cm
300	1,5	96,4	1,5	96,4	1,5	96,4	1,5					295,2 cm
300	1,5	72,2	1,5	47,5	1,5	47,5	1,5	47,5	1,5	72,2	1,5	296,1 cm
325	1,5	96,4	1,5	72,2	1,5	47,5	1,5	96,4	1,5			320,1 cm
325	1,5	47,5	1,5	72,2	1,5	72,2	1,5	72,2	1,5	47,5	1,5	320,9 cm
350	1,5	96,4	1,5	96,4	1,5	47,5	1,5	96,4	1,5			344,2 cm
350	1,5	96,4	1,5	47,5	1,5	47,5	1,5	47,5	1,5	96,4	1,5	344,3 cm
375	1,5	96,4	1,5	47,5	1,5	72,2	1,5	47,5	1,5	96,4	1,5	369,1 cm
400	1,5	96,4	1,5	96,4	1,5	96,4	1,5	96,4	1,5			393,1 cm
400	1,5	96,4	1,5	72,2	1,5	47,5	1,5	72,2	1,5	96,4	1,5	393,9 cm

## QUALITÄT IM DETAIL

- Rückwände: Hartfaser, eingenutet
- Drehtüren mit 105°-Öffnungswinkel und gedämpften Scharnieren
- Einlegeböden: 22 mm stark, auf Metallbodenträgern
- Metall-Kleiderstangen in Metallhalterungen, 40 kg belastbar
- Alle Beschläge sind aus Metall und hoch belastbar
- Maximaler Komfort durch Lieferung montierter Beimöbel



Emissionsgeprüft  
Schadstoffgeprüft  
Regelmäßige  
Produkt-  
überwachung

www.tuv.com  
ID 1111253053





# Luxor 3 & 4.









## Drehtürenschränke B 33 cm, mit Kranzleiste

### Innenausstattung:

2 Einlegeböden, 1 Kleiderstange je Fach

Alle Drehtüren inkl. gedämpfter Scharniere

	Beschreibung	Maße in cm	Art.-Nr.	PG 1 EURO	PG 2 EURO
 30,2	Türanschlag rechts	B 33 H 220 T 58	<b>100</b>		
	Türanschlag rechts	B 33 H 240 T 58	<b>101</b>		
 30,2	Türanschlag rechts, 1 Spiegeltür	B 33 H 220 T 58	<b>102</b>		
	Türanschlag rechts, 1 Spiegeltür	B 33 H 240 T 58	<b>103</b>		
 30,2	Türanschlag links	B 33 H 220 T 58	<b>258</b>		
	Türanschlag links	B 33 H 240 T 58	<b>259</b>		
 30,2	Türanschlag links, 1 Spiegeltür	B 33 H 220 T 58	<b>108</b>		
	Türanschlag links, 1 Spiegeltür	B 33 H 240 T 58	<b>260</b>		
 30,2	Türanschlag rechts, 3 Schubkästen	B 33 H 220 T 58	<b>441</b>		
	Türanschlag rechts, 3 Schubkästen	B 33 H 240 T 58	<b>442</b>		
 30,2	Türanschlag links, 3 Schubkästen	B 33 H 220 T 58	<b>443</b>		
	Türanschlag links, 3 Schubkästen	B 33 H 240 T 58	<b>444</b>		



# Luxor 3 & 4.









## Drehtürenschränke B 50 cm, mit Kranzleiste

### Innenausstattung:

2 Einlegeböden, 1 Kleiderstange je Fach

Alle Drehtüren inkl. gedämpfter Scharniere

	Beschreibung	Maße in cm	Art.-Nr.	PG 1 EURO	PG 2 EURO
 47,5	Türanschlag rechts	B 50 H 220 T 58	<b>598</b>		
	Türanschlag rechts	B 50 H 240 T 58	<b>244</b>		
 47,5	Türanschlag rechts 1 Spiegeltür	B 50 H 220 T 58	<b>584</b>		
	Türanschlag rechts 1 Spiegeltür	B 50 H 240 T 58	<b>113</b>		
 47,5	Türanschlag links	B 50 H 220 T 58	<b>597</b>		
	Türanschlag links	B 50 H 240 T 58	<b>115</b>		
 47,5	Türanschlag links, 1 Spiegeltür	B 50 H 220 T 58	<b>583</b>		
	Türanschlag links, 1 Spiegeltür	B 50 H 240 T 58	<b>270</b>		
 47,5	Türanschlag rechts, 3 Schubkästen	B 50 H 220 T 58	<b>445</b>		
	Türanschlag rechts, 3 Schubkästen	B 50 H 240 T 58	<b>446</b>		
 47,5	Türanschlag rechts, 3 Schubkästen, 1 Spiegeltür	B 50 H 220 T 58	<b>447</b>		
	Türanschlag rechts, 3 Schubkästen, 1 Spiegeltür	B 50 H 240 T 58	<b>448</b>		
 47,5	Türanschlag links, 3 Schubkästen	B 50 H 220 T 58	<b>449</b>		
	Türanschlag links, 3 Schubkästen	B 50 H 240 T 58	<b>450</b>		



# Luxor 3 & 4.



## Drehtürenschränke B 50 cm, mit Kranzleiste

### Innenausstattung:

2 Einlegeböden, 1 Kleiderstange je Fach  
Alle Drehtüren inkl. gedämpfter Scharniere

	Beschreibung	Maße in cm	Art.-Nr.	PG 1 EURO	PG 2 EURO
 <div style="border: 1px solid black; padding: 2px; display: inline-block;">47,5</div>	Türanschlag links, 3 Schubkästen, 1 Spiegeltür	B 50 H 220 T 58	451		
	Türanschlag links, 3 Schubkästen, 1 Spiegeltür	B 50 H 240 T 58	452		

Durchgehende Spiegeltüren immer ohne Aufleistungen!



# Luxor 3 & 4.











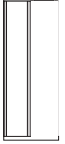

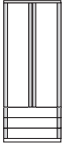

## Drehtürenschränke B 75 cm, mit Kranzleiste

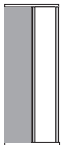
### Innenausstattung:

2 Einlegeböden, 1 Kleiderstange je Fach

Alle Drehtüren inkl. gedämpfter Scharniere

	Beschreibung	Maße in cm	Art.-Nr.	PG 1 EURO	PG 2 EURO
 	2-türig	B 75 H 220 T 58	<b>118</b>		
	2-türig	B 75 H 240 T 58	<b>119</b>		
 	2-türig, 3 Schubkästen	B 75 H 220 T 58	<b>453</b>		
	2-türig, 3 Schubkästen	B 75 H 240 T 58	<b>454</b>		
 	2-türig, 1 Spiegeltür rechts	B 75 H 220 T 58	<b>120</b>		
	2-türig, 1 Spiegeltür rechts	B 75 H 240 T 58	<b>121</b>		
 	2-türig, 1 Spiegeltür links	B 75 H 220 T 58	<b>124</b>		
	2-türig, 1 Spiegeltür links	B 75 H 240 T 58	<b>125</b>		
 	2-türig, 2 Spiegeltüren	B 75 H 220 T 58	<b>128</b>		
	2-türig, 2 Spiegeltüren	B 75 H 240 T 58	<b>129</b>		
 	2 Spiegeltüren, 3 Schubkästen	B 75 H 220 T 58	<b>455</b>		
	2 Spiegeltüren, 3 Schubkästen	B 75 H 240 T 58	<b>456</b>		



# Luxor 3 & 4.







## Drehtürenschränke B 100 cm, mit Kranzleiste

### Innenausstattung:

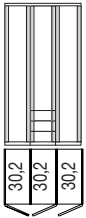
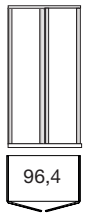
2 Einlegeböden, 1 Kleiderstange je Fach

Alle Drehtüren inkl. gedämpfter Scharniere

	Beschreibung	Maße in cm	Art.-Nr.	PG 1 EURO	PG 2 EURO
	3-türig, 3 Schubkästen	B 97 H 220 T 58	<b>457</b>		
	3-türig, 3 Schubkästen	B 97 H 240 T 58	<b>458</b>		
	2-türig	B 100 H 220 T 58	<b>532</b>		
	2-türig	B 100 H 240 T 58	<b>132</b>		
	2-türig, 1 Spiegeltür rechts	B 100 H 220 T 58	<b>392</b>		
	2-türig, 1 Spiegeltür rechts	B 100 H 240 T 58	<b>133</b>		
	2-türig, 1 Spiegeltür links	B 100 H 220 T 58	<b>507</b>		
	2-türig, 1 Spiegeltür links	B 100 H 240 T 58	<b>284</b>		
	2 Spiegeltüren	B 100 H 220 T 58	<b>391</b>		
	2 Spiegeltüren	B 100 H 240 T 58	<b>139</b>		



# Luxor 3 & 4.



## Drehtürenschränke B 125 - 133 cm, mit Kranzleiste

### Innenausstattung:

2 Einlegeböden, 1 Kleiderstange je Fach

Alle Drehtüren inkl. gedämpfter Scharniere

	Beschreibung	Maße in cm	Art.-Nr.	PG 1 EURO	PG 2 EURO
	3-türig	B 125 H 220 T 58	141		
	3-türig	B 125 H 240 T 58	142		
	3-türig, 1 Spiegeltür	B 125 H 220 T 58	143		
	3-türig, 1 Spiegeltür	B 125 H 240 T 58	144		
	3 türig, 3 Schubkästen	B 133 H 220 T 58	459		
	3 türig, 3 Schubkästen	B 133 H 240 T 58	460		
	3-türig	B 133 H 220 T 58	147		
	3-türig	B 133 H 240 T 58	148		
	3-türig, 1 Spiegeltür	B 133 H 220 T 58	149		
	3-türig, 1 Spiegeltür	B 133 H 240 T 58	150		



# Luxor 3 & 4.



## Drehtürenschränke B 150 cm, mit Kranzleiste

### Innenausstattung:

2 Einlegeböden, 1 Kleiderstange je Fach

Alle Drehtüren inkl. gedämpfter Scharniere

	Beschreibung	Maße in cm	Art.-Nr.	PG 1 EURO	PG 2 EURO
	3-türig	B 150 H 220 T 58	<b>531</b>		
	3-türig	B 150 H 240 T 58	<b>153</b>		
	3-türig, 1 Spiegeltür	B 150 H 220 T 58	<b>516</b>		
	3-türig, 1 Spiegeltür	B 150 H 240 T 58	<b>285</b>		
	3-türig, 3 Schubkästen	B 150 H 220 T 58	<b>854</b>		
	3-türig, 3 Schubkästen	B 150 H 240 T 58	<b>497</b>		
	3 türig, 3 Schubkästen, 1 Spiegeltür	B 150 H 220 T 58	<b>981</b>		
	3 türig, 3 Schubkästen, 1 Spiegeltür	B 150 H 240 T 58	<b>498</b>		

# Luxor 3 & 4.



## Drehtürenschränke B 175 cm, mit Kranzleiste

### Innenausstattung:

2 Einlegeböden, 1 Kleiderstange je Fach

Alle Drehtüren inkl. gedämpfter Scharniere

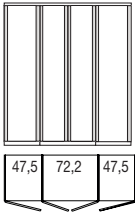
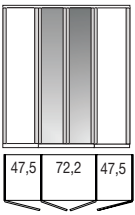
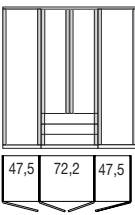
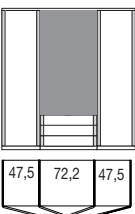
	Beschreibung	Maße in cm	Art.-Nr.	PG 1 EURO	PG 2 EURO
	4-türig	B 175 H 220 T 58	<b>156</b>		
	4-türig	B 175 H 240 T 58	<b>157</b>		
	4-türig, 2 Spiegeltüren	B 175 H 220 T 58	<b>158</b>		
	4-türig, 2 Spiegeltüren	B 175 H 240 T 58	<b>159</b>		
	4-türig, 3 Schubkästen	B 175 H 220 T 58	<b>855</b>		
	4-türig, 3 Schubkästen	B 175 H 240 T 58	<b>499</b>		
	4-türig, 2 Spiegeltüren, 3 Schubkästen	B 175 H 220 T 58	<b>982</b>		
	4-türig, 2 Spiegeltüren, 3 Schubkästen	B 175 H 240 T 58	<b>500</b>		



# Luxor 3 & 4.



## Drehtürenschränke B 200 cm, mit Kranzleiste

### Innenausstattung:

2 Einlegeböden, 1 Kleiderstange je Fach

Alle Drehtüren inkl. gedämpfter Scharniere

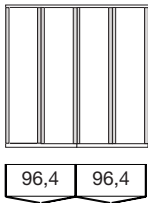
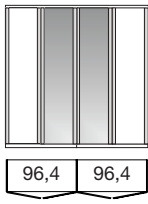
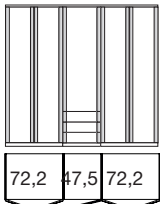
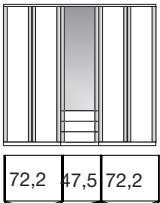
	Beschreibung	Maße in cm	Art.-Nr.	PG 1 EURO	PG 2 EURO
	4-türig	B 200 H 220 T 58	<b>534</b>		
	4-türig	B 200 H 240 T 58	<b>162</b>		
	4-türig, 2 Spiegeltüren	B 200 H 220 T 58	<b>517</b>		
	4-türig, 2 Spiegeltüren	B 200 H 240 T 58	<b>163</b>		
	5-türig, 3 Schubkästen	B 200 H 220 T 58	<b>501</b>		
	5-türig, 3 Schubkästen	B 200 H 240 T 58	<b>502</b>		
	5-türig, 1 Spiegeltür, 3 Schubkästen	B 200 H 220 T 58	<b>503</b>		
	5-türig, 1 Spiegeltür, 3 Schubkästen	B 200 H 240 T 58	<b>504</b>		

# Luxor 3 & 4.



## Drehtürenschränke B 225 cm, mit Kranzleiste

### Innenausstattung:

2 Einlegeböden, 1 Kleiderstange je Fach

Alle Drehtüren inkl. gedämpfter Scharniere

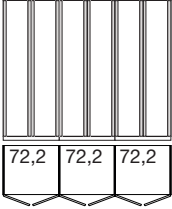
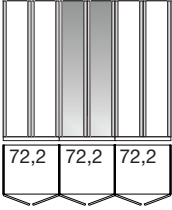
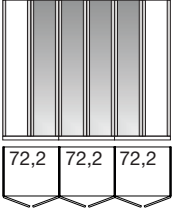
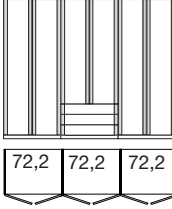
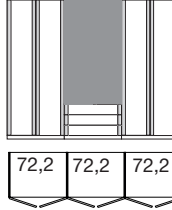
	Beschreibung	Maße in cm	Art.-Nr.	PG 1 EURO	PG 2 EURO
	6-türig	B 225 H 220 T 58	<b>165</b>		
	6-türig	B 225 H 240 T 58	<b>166</b>		
	6-türig, 2 Spiegeltüren	B 225 H 220 T 58	<b>167</b>		
	6-türig, 2 Spiegeltüren	B 225 H 240 T 58	<b>168</b>		
	6-türig, 4 Spiegeltüren	B 225 H 220 T 58	<b>171</b>		
	6-türig, 4 Spiegeltüren	B 225 H 240 T 58	<b>172</b>		
	6-türig, 3 Schubkästen	B 225 H 220 T 58	<b>505</b>		
	6-türig, 3 Schubkästen	B 225 H 240 T 58	<b>506</b>		
	6-türig, 2 Spiegeltüren, 3 Schubkästen	B 225 H 220 T 58	<b>508</b>		
	6-türig, 2 Spiegeltüren, 3 Schubkästen	B 225 H 240 T 58	<b>509</b>		



# Luxor 3 & 4.



## Drehtürenschränke B 250 cm, mit Kranzleiste

### Innenausstattung:

2 Einlegeböden, 1 Kleiderstange je Fach

Alle Drehtüren inkl. gedämpfter Scharniere

	Beschreibung	Maße in cm	Art.-Nr.	PG 1 EURO	PG 2 EURO
	5-türig	B 250 H 220 T 58	<b>535</b>		
	5-türig	B 250 H 240 T 58	<b>175</b>		
	5-türig, 1 Spiegeltür	B 250 H 220 T 58	<b>521</b>		
	5-türig, 1 Spiegeltür	B 250 H 240 T 58	<b>176</b>		
	5-türig, 2 Spiegeltüren	B 250 H 220 T 58	<b>530</b>		
	5-türig, 2 Spiegeltüren	B 250 H 240 T 58	<b>178</b>		
	5-türig, 3 Spiegeltüren	B 250 H 220 T 58	<b>522</b>		
	5-türig, 3 Spiegeltüren	B 250 H 240 T 58	<b>182</b>		
	5-türig, 3 Schubkästen	B 250 H 220 T 58	<b>856</b>		
	5-türig, 3 Schubkästen	B 250 H 240 T 58	<b>510</b>		
	5-türig, 1 Spiegeltür, 3 Schubkästen	B 250 H 220 T 58	<b>983</b>		
	5-türig, 1 Spiegeltür, 3 Schubkästen	B 250 H 240 T 58	<b>511</b>		

# Luxor 3 & 4.



## Drehtürenschränke B 275 cm, mit Kranzleiste

### Innenausstattung:

2 Einlegeböden, 1 Kleiderstange je Fach

Alle Drehtüren inkl. gedämpfter Scharniere

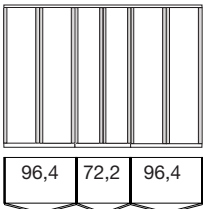
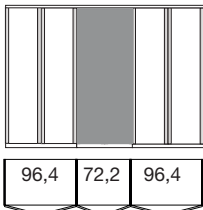
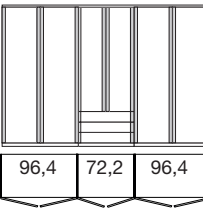
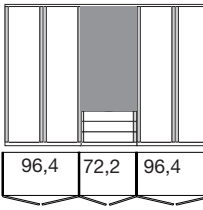
	Beschreibung	Maße in cm	Art.-Nr.	PG 1 EURO	PG 2 EURO
	6-türig	B 275 H 220 T 58	<b>288</b>		
	6-türig	B 275 H 240 T 58	<b>289</b>		
	6-türig, 2 Spiegeltüren	B 275 H 220 T 58	<b>290</b>		
	6-türig, 2 Spiegeltüren	B 275 H 240 T 58	<b>291</b>		
	6-türig, 3 Schubkästen	B 275 H 220 T 58	<b>857</b>		
	6-türig, 3 Schubkästen	B 275 H 240 T 58	<b>512</b>		
	6-türig, 2 Spiegeltüren, 3 Schubkästen	B 275 H 220 T 58	<b>979</b>		
	6-türig, 2 Spiegeltüren, 3 Schubkästen	B 275 H 240 T 58	<b>513</b>		



# Luxor 3 & 4.



## Drehtürenschränke B 300 cm, mit Kranzleiste

### Innenausstattung:

2 Einlegeböden, 1 Kleiderstange je Fach

Alle Drehtüren inkl. gedämpfter Scharniere

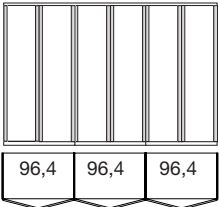
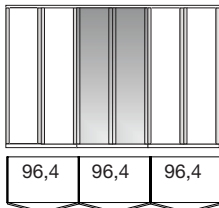
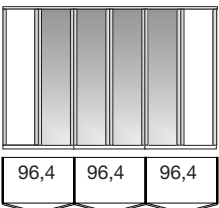
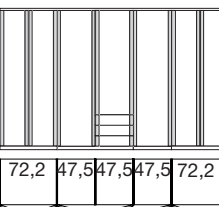
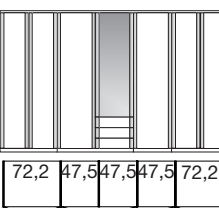
	Beschreibung	Maße in cm	Art.-Nr.	PG 1 EURO	PG 2 EURO
	6-türig	B 300 H 220 T 58	<b>536</b>		
	6-türig	B 300 H 240 T 58	<b>292</b>		
	6-türig, 2 Spiegeltüren	B 300 H 220 T 58	<b>527</b>		
	6-türig, 2 Spiegeltüren	B 300 H 240 T 58	<b>293</b>		
	6-türig, 4 Spiegeltüren	B 300 H 220 T 58	<b>533</b>		
	6-türig, 4 Spiegeltüren	B 300 H 240 T 58	<b>295</b>		
	7-türig, 3 Schubkästen	B 300 H 220 T 58	<b>514</b>		
	7-türig, 3 Schubkästen	B 300 H 240 T 58	<b>515</b>		
	7-türig, 1 Spiegeltür, 3 Schubkästen	B 300 H 220 T 58	<b>518</b>		
	7-türig, 1 Spiegeltür, 3 Schubkästen	B 300 H 240 T 58	<b>519</b>		

# Luxor 3 & 4.



## Drehtürenschränke B 325 cm, mit Kranzleiste

### Innenausstattung:

2 Einlegeböden, 1 Kleiderstange je Fach

Alle Drehtüren inkl. gedämpfter Scharniere

	Beschreibung	Maße in cm	Art.-Nr.	PG 1 EURO	PG 2 EURO
	7-türig	B 325 H 220 T 58	<b>352</b>		
	7-türig	B 325 H 240 T 58	<b>353</b>		
	7-türig, 3 Spiegeltüren	B 325 H 220 T 58	<b>354</b>		
	7-türig, 3 Spiegeltüren	B 325 H 240 T 58	<b>355</b>		
	7-türig, 5 Spiegeltüren	B 325 H 220 T 58	<b>201</b>		
	7-türig, 5 Spiegeltüren	B 325 H 240 T 58	<b>203</b>		
	8-türig, 3 Schubkästen	B 325 H 220 T 58	<b>520</b>		
	8-türig, 3 Schubkästen	B 325 H 240 T 58	<b>523</b>		
	8-türig, 2 Spiegeltüren, 3 Schubkästen	B 325 H 220 T 58	<b>524</b>		
	8-türig, 2 Spiegeltüren, 3 Schubkästen	B 325 H 240 T 58	<b>525</b>		



# Luxor 3 & 4.



## Drehtürenschränke B 350 cm, mit Kranzleiste

### Innenausstattung:

2 Einlegeböden, 1 Kleiderstange je Fach

Alle Drehtüren inkl. gedämpfter Scharniere

	Beschreibung	Maße in cm	Art.-Nr.	PG 1 EURO	PG 2 EURO
	7-türig	B 350 H 220 T 58	<b>984</b>		
	7-türig	B 350 H 240 T 58	<b>206</b>		
	7-türig, 1 Spiegeltür	B 350 H 220 T 58	<b>988</b>		
	7-türig, 1 Spiegeltür	B 350 H 240 T 58	<b>207</b>		
	7-türig, 3 Spiegeltüren	B 350 H 220 T 58	<b>989</b>		
	7-türig, 3 Spiegeltüren	B 350 H 240 T 58	<b>209</b>		
	7-türig, 5 Spiegeltüren	B 350 H 220 T 58	<b>356</b>		
	7-türig, 5 Spiegeltüren	B 350 H 240 T 58	<b>357</b>		
	7-türig, 3 Schubkästen	B 350 H 220 T 58	<b>526</b>		
	7-türig, 3 Schubkästen	B 350 H 240 T 58	<b>528</b>		
	7-türig, 1 Spiegeltür, 3 Schubkästen	B 350 H 220 T 58	<b>541</b>		
	7-türig, 1 Spiegeltür, 3 Schubkästen	B 350 H 240 T 58	<b>542</b>		

# Luxor 3 & 4.







## Drehtürenschränke B 375 cm, mit Kranzleiste

### Innenausstattung:

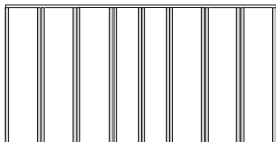
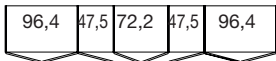
2 Einlegeböden, 1 Kleiderstange je Fach

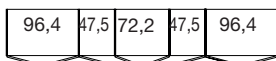
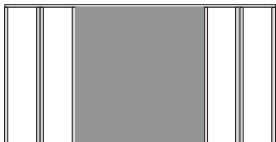
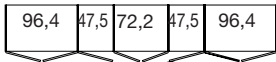
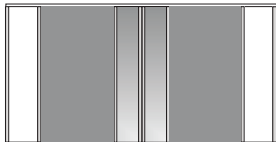
Alle Drehtüren inkl. gedämpfter Scharniere

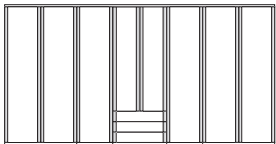
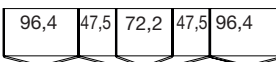
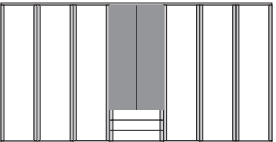
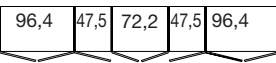
	Beschreibung	Maße in cm	Art.-Nr.	PG 1 EURO	PG 2 EURO
 	8-türig	B 375 H 220 T 58	<b>358</b>		
	8-türig	B 375 H 240 T 58	<b>359</b>		
 	8-türig, 2 Spiegeltüren	B 375 H 220 T 58	<b>360</b>		
	8-türig, 2 Spiegeltüren	B 375 H 240 T 58	<b>361</b>		
 	8-türig, 4 Spiegeltüren	B 375 H 220 T 58	<b>370</b>		
	8-türig, 4 Spiegeltüren	B 375 H 240 T 58	<b>371</b>		
 	8-türig, 6 Spiegeltüren	B 375 H 220 T 58	<b>225</b>		
	8-türig, 6 Spiegeltüren	B 375 H 240 T 58	<b>226</b>		
 	8-türig, 3 Schubkästen	B 375 H 220 T 58	<b>543</b>		
	8-türig, 3 Schubkästen	B 375 H 240 T 58	<b>544</b>		
 	8-türig, 2 Spiegeltüren, 3 Schubkästen	B 375 H 220 T 58	<b>545</b>		
	8-türig, 2 Spiegeltüren, 3 Schubkästen	B 375 H 240 T 58	<b>546</b>		



# Luxor 3 & 4.



## Drehtürenschränke B 400 cm, mit Kranzleiste

### Innenausstattung:

2 Einlegeböden, 1 Kleiderstange je Fach

Alle Drehtüren inkl. gedämpfter Scharniere

	Beschreibung	Maße in cm	Art.-Nr.	PG 1 EURO	PG 2 EURO
	8-türig	B 400 H 220 T 58	<b>334</b>		
	8-türig	B 400 H 240 T 58	<b>379</b>		
	8-türig, 2 Spiegeltüren	B 400 H 220 T 58	<b>338</b>		
	8-türig, 2 Spiegeltüren	B 400 H 240 T 58	<b>374</b>		
	8-türig, 4 Spiegeltüren	B 400 H 220 T 58	<b>339</b>		
	8-türig, 4 Spiegeltüren	B 400 H 240 T 58	<b>376</b>		
	8-türig, 6 Spiegeltüren	B 400 H 220 T 58	<b>233</b>		
	8-türig, 6 Spiegeltüren	B 400 H 240 T 58	<b>234</b>		
	9-türig, 3 Schubkästen	B 400 H 220 T 58	<b>547</b>		
	9-türig, 3 Schubkästen	B 400 H 240 T 58	<b>548</b>		
	9-türig, 1 Spiegeltür, 3 Schubkästen	B 400 H 220 T 58	<b>549</b>		
	9-türig, 1 Spiegeltür, 3 Schubkästen	B 400 H 240 T 58	<b>550</b>		

# Luxor 3 & 4.



## Eckschränke mit Kranzleiste

### Innenausstattung:

2 Einlegeböden, 1 Kleiderstange je Fach

Alle Drehtüren inkl. gedämpfter Scharniere

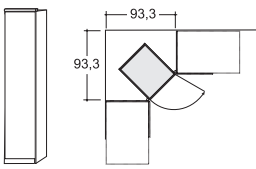
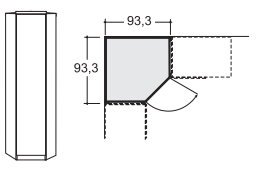
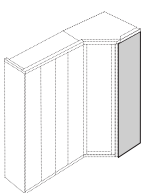



Beschreibung	Maße in cm			Art.-Nr.	PG 1 EURO	PG 2 EURO			
	B	H	T						
 <p><b>Eckschrank</b> mit Drehtür, mit und ohne Spiegeltür</p>	rechts ang.	mit Holztür	50	220	58	<b>154</b>			
	rechts ang.	mit Spiegeltür	50	220	58	<b>155</b>			
	links ang.	mit Holztür	50	220	58	<b>930</b>			
	links ang.	mit Spiegeltür	50	220	58	<b>931</b>			
	rechts ang.	mit Holztür	50	240	58	<b>733</b>			
	rechts ang.	mit Spiegeltür	50	240	58	<b>734</b>			
	links ang.	mit Holztür	50	240	58	<b>936</b>			
	links ang.	mit Spiegeltür	50	240	58	<b>937</b>			
	 <p><b>Ausgebauter Eckschrank</b> mit Drehtür, mit oder ohne Spiegel</p> <p>Inneneinteilung: 1 Einlegeboden, 1 Kleiderstange</p>	rechts ang.	mit Holztür	93	220	93	<b>184</b>		
		rechts ang.	mit Spiegeltür	93	220	93	<b>185</b>		
		links ang.	mit Holztür	93	220	93	<b>934</b>		
		links ang.	mit Spiegeltür	93	220	93	<b>935</b>		
rechts ang.		mit Holztür	93	240	93	<b>735</b>			
rechts ang.		mit Spiegeltür	93	240	93	<b>736</b>			
links ang.		mit Holztür	93	240	93	<b>938</b>			
links ang.		mit Spiegeltür	93	240	93	<b>939</b>			
 <p><b>Abschlussseite</b> für ausgebauten Eckschrank, beidseitig (links und rechts) verwendbar</p>				56	216	1,5	<b>090</b>		
				56	236	1,5	<b>738</b>		
		<p>Wird benötigt, wenn mit ausgebautem Eckschrank abgeschlossen wird. Wird ein Eckschrank separat aufgestellt, werden 2 Außenseiten benötigt.</p>							

# Luxor 3 & 4.

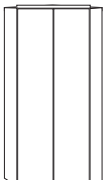

## Eckschränke mit Kranzleiste

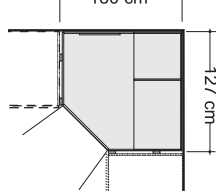
Alle Drehtüren inkl. gedämpfter Scharniere

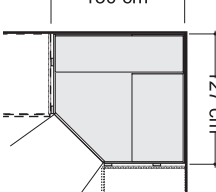
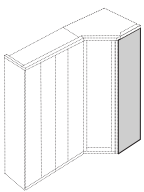
Beschreibung	Maße in cm			Art.-Nr.	PG 1 EURO	PG 2 EURO	
	B	H	T				
    	<b>Begehbarer Eckschrank</b> mit Drehtüren						
	mit Holztür	130	220	127	<b>021</b>		
	mit Spiegeltür	130	220	127	<b>022</b>		
	mit Holztür	130	240	127	<b>739</b>		
	mit Spiegeltür	130	240	127	<b>740</b>		
	<b>Innenausstattung:</b> B 47,5 cm: 4 E-Böden B 72,2 cm: 2 E-Böden, 1 Kleiderstange Innenspiegel, Beleuchtung mit Bewegungsmelder						
	Dieses Produkt enthält eine Lichtquelle der Energieeffizienzklasse G						
	mit Holztür	130	220	127	<b>020</b>		
	mit Spiegeltür	130	220	127	<b>027</b>		
	mit Holztür	130	240	127	<b>803</b>		
mit Spiegeltür	130	240	127	<b>814</b>			
<b>Innenausstattung:</b> B 72,2 cm: 2 E-Böden, 1 Kleiderstange, B 125 cm: 5 E-Böden, Beleuchtung mit Bewegungsmelder							
Dieses Produkt enthält eine Lichtquelle der Energieeffizienzklasse G							
 <b>Abschlussseite</b> für Eckschrank, beidseitig - links und rechts - verwendbar							
		56	216	1,5	<b>023</b>		
		56	236	1,5	<b>741</b>		
Wird benötigt, wenn mit einem Eckschrank abgeschlossen wird. Wird ein Eckschrank separat aufgestellt, werden 2 Außenseiten benötigt.							







# Luxor 3 & 4.



## Zusatzelemente

Alle Drehtüren inkl. gedämpfter Scharniere

Beschreibung	Maße in cm			Art.-Nr.	PG 1 EURO	PG 2 EURO
	B	H	T			
 <b>Eckleiste</b> für Eckumbau 90°						
		10	216	10	<b>199</b>	
	10	236	10	<b>737</b>		
 <b>Nicht in Polar-Lärche-Nachbildung lieferbar!</b> <b>Nicht in Steineiche-Nachbildung lieferbar!</b>						
 <b>Abschlusschrank</b> mit Drehtür, abgeschrägt, innen 4 Wäscheböden						
	rechts anstellbar	47	220	58	<b>180</b>	
	links anstellbar	47	220	58	<b>181</b>	
	rechts anstellbar	47	240	58	<b>742</b>	
links anstellbar	47	240	58	<b>743</b>		
 <p>58 cm, 40 cm, 47 cm, 58 cm, 40 cm, 47 cm</p> <p>Art.-Nr. 181 / 743</p> <p>Art.-Nr. 180 / 742</p>						
 <b>Nicht einzeln stellbar!</b>						



**Anbau an ausgebauten Eckschrank nur in Kombination mit Abschlusseite möglich!**

# Luxor 3 & 4.



## Bettbrücken-Kombinationen

Alle Drehtüren inkl. gedämpfter Scharniere

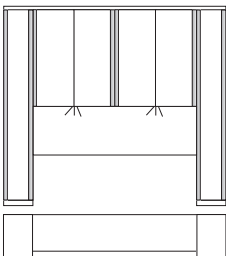
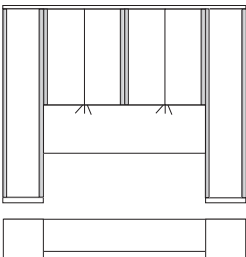
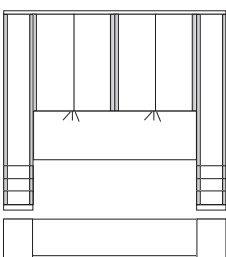

**Bettbrücken-Falлтüren ohne Dämpfung**

Beschreibung	Maße in cm			Art.-Nr.	PG 1 EURO	PG 2 EURO
	B	H	T			
 <p><b>Kombinationsvorschlag 1</b> mit Beistell-Kleiderschränken 33 cm, Türen gerade</p> <ul style="list-style-type: none"> <li>- für Bettbreite 140 cm</li> <li>- für Bettbreite 160 cm</li> <li>- für Bettbreite 180 cm</li> <li>- für Bettbreite 200 cm</li> </ul>	215	220	58	<b>030</b>		
	235	220	58	<b>093</b>		
	255	220	58	<b>094</b>		
	275	220	58	<b>215</b>		
<p><b>Inneneinteilung</b> Bettbrücke: 2 Einlegeböden Beistell-Kleiderschrank: 2 Einlegeböden 1 Kleiderstange</p> <ul style="list-style-type: none"> <li>- für Bettbreite 140 cm</li> <li>- für Bettbreite 160 cm</li> <li>- für Bettbreite 180 cm</li> <li>- für Bettbreite 200 cm</li> </ul>	215	240	58	<b>747</b>		
	235	240	58	<b>748</b>		
	255	240	58	<b>749</b>		
	275	240	58	<b>750</b>		
 <p><b>Kombinationsvorschlag 2</b> mit Beistell-Kleiderschränken 50 cm, Türen gerade</p> <ul style="list-style-type: none"> <li>- für Bettbreite 140 cm</li> <li>- für Bettbreite 160 cm</li> <li>- für Bettbreite 180 cm</li> <li>- für Bettbreite 200 cm</li> </ul>	250	220	58	<b>116</b>		
	270	220	58	<b>130</b>		
	290	220	58	<b>134</b>		
	310	220	58	<b>136</b>		
<p><b>Inneneinteilung</b> Bettbrücke: 2 Einlegeböden Beistell-Kleiderschrank: 2 Einlegeböden 1 Kleiderstange</p> <ul style="list-style-type: none"> <li>- für Bettbreite 140 cm</li> <li>- für Bettbreite 160 cm</li> <li>- für Bettbreite 180 cm</li> <li>- für Bettbreite 200 cm</li> </ul>	250	240	58	<b>751</b>		
	270	240	58	<b>752</b>		
	290	240	58	<b>753</b>		
	310	240	58	<b>754</b>		
 <p><b>Kombinationsvorschlag 3</b> mit Beistell-Kleiderschränken 33 cm, Auszügen, Türen gerade</p> <ul style="list-style-type: none"> <li>- für Bettbreite 140 cm</li> <li>- für Bettbreite 160 cm</li> <li>- für Bettbreite 180 cm</li> <li>- für Bettbreite 200 cm</li> </ul>	215	220	58	<b>040</b>		
	235	220	58	<b>041</b>		
	255	220	58	<b>046</b>		
	275	220	58	<b>051</b>		
<p><b>Inneneinteilung</b> Bettbrücke: 2 Einlegeböden Beistell-Kleiderschrank: 2 Einlegeböden 1 Kleiderstange</p> <ul style="list-style-type: none"> <li>- für Bettbreite 140 cm</li> <li>- für Bettbreite 160 cm</li> <li>- für Bettbreite 180 cm</li> <li>- für Bettbreite 200 cm</li> </ul>	215	240	58	<b>755</b>		
	235	240	58	<b>756</b>		
	255	240	58	<b>757</b>		
	275	240	58	<b>758</b>		

Dieses Produkt enthält Lichtquellen  
der Energieeffizienzklasse F

# Luxor 3 & 4.



## Bettbrücken-Kombinationen

Alle Drehtüren inkl. gedämpfter Scharniere

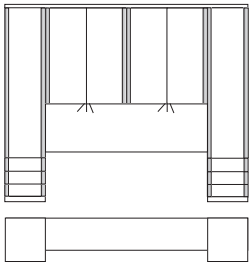
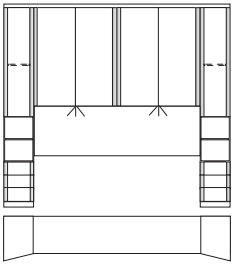
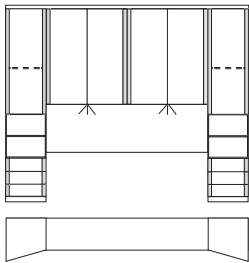

**Bettbrücken-Falлтüren ohne Dämpfung**

Beschreibung	Maße in cm			Art.-Nr.	PG 1 EURO	PG 2 EURO
	B	H	T			
 <p><b>Kombinationsvorschlag 4</b> mit Beistell-Kleiderschränken 50 cm, Auszüge, Türen gerade</p> <p>- für Bettbreite 140 cm - für Bettbreite 160 cm - für Bettbreite 180 cm - für Bettbreite 200 cm</p>	250	220	58	<b>054</b>		
	270	220	58	<b>057</b>		
	290	220	58	<b>060</b>		
	310	220	58	<b>061</b>		
<p><b>Inneneinteilung</b> Bettbrücke: 2 Einlegeböden</p> <p>Beistell-Kleiderschrank: 2 Einlegeböden 1 Kleiderstange</p>	250	240	58	<b>759</b>		
	270	240	58	<b>760</b>		
	290	240	58	<b>761</b>		
	310	240	58	<b>762</b>		
 <p><b>Kombinationsvorschlag 5</b> mit Beistell-Elementen 33 cm, unten 3 Auszüge, darüber offenes Fach mit Holztüren, schräg gestellt</p> <p>- für Bettbreite 140 cm - für Bettbreite 160 cm - für Bettbreite 180 cm - für Bettbreite 200 cm</p>	215	220	58	<b>072</b>		
	235	220	58	<b>074</b>		
	255	220	58	<b>076</b>		
	275	220	58	<b>077</b>		
<p><b>Inneneinteilung</b> Bettbrücke: 2 Einlegeböden</p> <p>Beistell-Element: 2 Einlegeböden</p>	215	240	58	<b>763</b>		
	235	240	58	<b>765</b>		
	255	240	58	<b>766</b>		
	275	240	58	<b>768</b>		
 <p><b>Kombinationsvorschlag 6</b> mit Beistell-Elementen 50 cm, unten 3 Auszüge, darüber offenes Fach mit Holztüren, schräg gestellt</p> <p>- für Bettbreite 140 cm - für Bettbreite 160 cm - für Bettbreite 180 cm - für Bettbreite 200 cm</p>	250	220	58	<b>080</b>		
	270	220	58	<b>081</b>		
	290	220	58	<b>082</b>		
	310	220	58	<b>083</b>		
<p><b>Inneneinteilung</b> Bettbrücke: 2 Einlegeböden</p> <p>Beistell-Element: 2 Einlegeböden</p>	250	240	58	<b>770</b>		
	270	240	58	<b>771</b>		
	290	240	58	<b>772</b>		
	310	240	58	<b>773</b>		
Dieses Produkt enthält Lichtquellen der Energieeffizienzklasse F						



# Luxor 3 & 4.



## Bettbrücken-Kombinationen

Alle Drehtüren inkl. gedämpfter Scharniere

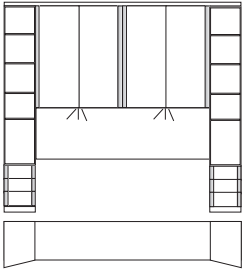
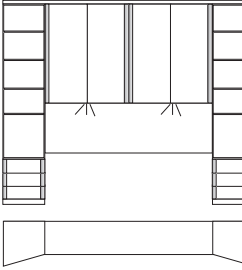
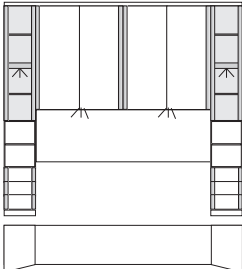

**Bettbrücken-Falлтüren ohne Dämpfung**

Beschreibung	Maße in cm			Art.-Nr.	PG 1 EURO	PG 2 EURO
	B	H	T			
 <p><b>Kombinationsvorschlag 7</b> mit Beistell-Elementen 33 cm, unten 3 Auszüge, darüber offenes Regal, schräg gestellt</p> <p>- für Bettbreite 140 cm - für Bettbreite 160 cm - für Bettbreite 180 cm - für Bettbreite 200 cm</p>	215	220	58	<b>774</b>		
	235	220	58	<b>775</b>		
	255	220	58	<b>776</b>		
	275	220	58	<b>777</b>		
<p><b>Inneneinteilung</b> Bettbrücke: 2 Einlegeböden  Beistell-Element: 4 Einlegeböden</p> <p>- für Bettbreite 140 cm - für Bettbreite 160 cm - für Bettbreite 180 cm - für Bettbreite 200 cm</p>	215	240	58	<b>778</b>		
	235	240	58	<b>779</b>		
	255	240	58	<b>780</b>		
	275	240	58	<b>781</b>		
 <p><b>Kombinationsvorschlag 8</b> mit Beistell-Elementen 50 cm, unten 3 Auszüge, darüber offenes Regal, schräg gestellt</p> <p>- für Bettbreite 140 cm - für Bettbreite 160 cm - für Bettbreite 180 cm - für Bettbreite 200 cm</p>	250	220	58	<b>792</b>		
	270	220	58	<b>793</b>		
	290	220	58	<b>794</b>		
	310	220	58	<b>795</b>		
<p><b>Inneneinteilung</b> Bettbrücke: 2 Einlegeböden  Beistell-Element: 4 Einlegeböden</p> <p>- für Bettbreite 140 cm - für Bettbreite 160 cm - für Bettbreite 180 cm - für Bettbreite 200 cm</p>	250	240	58	<b>796</b>		
	270	240	58	<b>797</b>		
	290	240	58	<b>798</b>		
	310	240	58	<b>799</b>		
 <p><b>Kombinationsvorschlag 9</b> mit Beistell-Elementen 33 cm, unten 3 Auszüge, darüber offenes Fach mit Klarglastüren, schräg gestellt</p> <p>- für Bettbreite 140 cm - für Bettbreite 160 cm - für Bettbreite 180 cm - für Bettbreite 200 cm</p>	215	220	58	<b>105</b>		
	235	220	58	<b>106</b>		
	255	220	58	<b>107</b>		
	275	220	58	<b>109</b>		
<p><b>Inneneinteilung</b> Bettbrücke: 2 Einlegeböden  Beistell-Element: 2 Glasböden 1 Einlegeboden</p> <p>- für Bettbreite 140 cm - für Bettbreite 160 cm - für Bettbreite 180 cm - für Bettbreite 200 cm</p>	215	240	58	<b>800</b>		
	235	240	58	<b>801</b>		
	255	240	58	<b>802</b>		
	275	240	58	<b>804</b>		

Dieses Produkt enthält Lichtquellen  
der Energieeffizienzklasse F

# Luxor 3 & 4.



## Bettbrücken-Kombinationen

Alle Drehtüren inkl. gedämpfter Scharniere



**Bettbrücken-Falлтüren ohne Dämpfung**

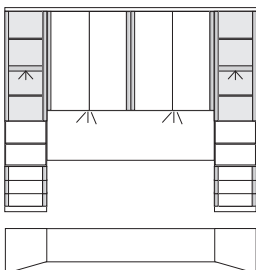
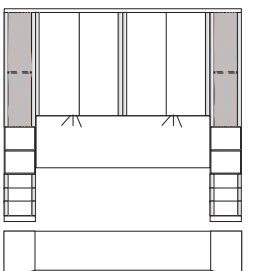
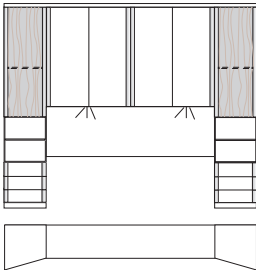

Beschreibung	Maße in cm			Art.-Nr.	PG 1 EURO	PG 2 EURO
	B	H	T			
 <p><b>Kombinationsvorschlag 10</b> mit Beistell-Elementen 50 cm, unten 3 Auszüge, darüber offenes Fach mit Klarglastüren, schräg gestellt</p> <p>- für Bettbreite 140 cm - für Bettbreite 160 cm - für Bettbreite 180 cm - für Bettbreite 200 cm</p>	250	220	58	<b>110</b>		
	270	220	58	<b>111</b>		
	290	220	58	<b>112</b>		
	310	220	58	<b>114</b>		
<p><b>Inneneinteilung</b> Bettbrücke: 2 Einlegeböden</p> <p>Beistell-Element: 2 Glasböden 1 Einlegeboden</p>	250	240	58	<b>850</b>		
	270	240	58	<b>851</b>		
	290	240	58	<b>852</b>		
	310	240	58	<b>853</b>		
 <p><b>Kombinationsvorschlag 11</b> mit Beistell-Elementen 33 cm, unten 3 Auszüge, darüber offenes Fach mit Türen in Struktur, schräg gestellt</p> <p>- für Bettbreite 140 cm - für Bettbreite 160 cm - für Bettbreite 180 cm - für Bettbreite 200 cm</p>	215	220	58	<b>313</b>		
	235	220	58	<b>314</b>		
	255	220	58	<b>315</b>		
	275	220	58	<b>316</b>		
<p><b>Inneneinteilung</b> Bettbrücke: 2 Einlegeböden</p> <p>Beistell-Element: 2 Einlegeböden</p>	215	240	58	<b>317</b>		
	235	240	58	<b>318</b>		
	255	240	58	<b>321</b>		
	275	240	58	<b>322</b>		
 <p><b>Kombinationsvorschlag 12</b> mit Beistell-Elementen 50 cm, unten 3 Auszüge, darüber offenes Fach mit Türen in Struktur, schräg gestellt</p> <p>- für Bettbreite 140 cm - für Bettbreite 160 cm - für Bettbreite 180 cm - für Bettbreite 200 cm</p>	250	220	58	<b>323</b>		
	270	220	58	<b>325</b>		
	290	220	58	<b>326</b>		
	310	220	58	<b>331</b>		
<p><b>Inneneinteilung</b> Bettbrücke: 2 Einlegeböden</p> <p>Beistell-Element: 2 Einlegeböden</p>	250	240	58	<b>332</b>		
	270	240	58	<b>333</b>		
	290	240	58	<b>335</b>		
	310	240	58	<b>336</b>		
Dieses Produkt enthält Lichtquellen der Energieeffizienzklasse F						

# Luxor 3 & 4.



## Bettbrücken-Einzelemente

Alle Drehtüren inkl. gedämpfter Scharniere



Beschreibung	Maße in cm			Art.-Nr.	PG 1 EURO	PG 2 EURO	
	B	H	T				
 <p><b>Inneneinteilung:</b> 2 Einlegeböden, 1 Kleiderstange je Fach</p>	<b>Beistellkleiderschrank</b> mit gerader Tür						
	Tür, links angeschlagen	33	220	58	<b>186</b>		
	Tür, rechts angeschlagen	33	220	58	<b>187</b>		
	Tür, links angeschlagen	33	240	58	<b>805</b>		
	Tür, rechts angeschlagen	33	240	58	<b>806</b>		
	Tür, links angeschlagen	50	220	58	<b>568</b>		
	Tür, rechts angeschlagen	50	220	58	<b>569</b>		
	Tür, links angeschlagen	50	240	58	<b>807</b>		
	Tür, rechts angeschlagen	50	240	58	<b>808</b>		
	 <p><b>Inneneinteilung:</b> 2 Einlegeböden, 1 Kleiderstange je Fach</p>	<b>Beistellkleiderschrank</b> mit gerader Tür und 3 Auszügen					
Tür, links angeschlagen		33	220	58	<b>190</b>		
Tür, rechts angeschlagen		33	220	58	<b>191</b>		
Tür, links angeschlagen		33	240	58	<b>809</b>		
Tür, rechts angeschlagen		33	240	58	<b>810</b>		
Tür, links angeschlagen		50	220	58	<b>194</b>		
Tür, rechts angeschlagen		50	220	58	<b>195</b>		
Tür, links angeschlagen		50	240	58	<b>811</b>		
Tür, rechts angeschlagen		50	240	58	<b>812</b>		
 <p><b>Inneneinteilung:</b> 2 Einlegeböden</p>		<b>Beistellelement</b> , unten 3 Auszüge, darüber offenes Fach, Holztür schräg gestellt					
	links anstellbar	33	220	58	<b>192</b>		
	rechts anstellbar	33	220	58	<b>193</b>		
	links anstellbar	33	240	58	<b>813</b>		
	rechts anstellbar	33	240	58	<b>815</b>		
	links anstellbar	50	220	58	<b>196</b>		
	rechts anstellbar	50	220	58	<b>197</b>		
	links anstellbar	50	240	58	<b>819</b>		
	rechts anstellbar	50	240	58	<b>820</b>		

# Luxor 3 & 4.



## Bettbrücken-Einzelemente

Alle Drehtüren inkl. gedämpfter Scharniere







Beschreibung	Maße in cm			Art.-Nr.	PG 1 EURO	PG 2 EURO	
	B	H	T				
 <p><b>Beistellelement</b>, unten 3 Auszüge darüber offenes Fach, Tür in Struktur schräg gestellt</p>	links anstellbar	33	220	58	<b>396</b>		
	rechts anstellbar	33	220	58	<b>397</b>		
	links anstellbar	33	240	58	<b>398</b>		
	rechts anstellbar	33	240	58	<b>399</b>		
	<b>Inneneinteilung:</b> 2 Einlegeböden	links anstellbar	50	220	58	<b>400</b>	
		rechts anstellbar	50	220	58	<b>401</b>	
	links anstellbar	50	240	58	<b>402</b>		
	rechts anstellbar	50	240	58	<b>403</b>		
 <p><b>Beistellelement</b>, schräg gestellt, unten 3 Auszüge, darüber durch- gehend offenes Regal</p>	links anstellbar	33	220	58	<b>822</b>		
	rechts anstellbar	33	220	58	<b>825</b>		
	links anstellbar	33	240	58	<b>828</b>		
	rechts anstellbar	33	240	58	<b>829</b>		
	<b>Inneneinteilung:</b> 4 Einlegeböden	links anstellbar	50	220	58	<b>826</b>	
		rechts anstellbar	50	220	58	<b>827</b>	
	links anstellbar	50	240	58	<b>830</b>		
	rechts anstellbar	50	240	58	<b>831</b>		
 <p><b>Beistellelement</b>, schräg gestellt, unten 3 Auszüge darüber offenes Fach mit Klarglastür</p>	links anstellbar	33	220	58	<b>177</b>		
	rechts anstellbar	33	220	58	<b>198</b>		
	links anstellbar	33	240	58	<b>832</b>		
	rechts anstellbar	33	240	58	<b>833</b>		
	<b>Inneneinteilung:</b> 2 Glasböden 1 Einlegeböden	links anstellbar	50	220	58	<b>188</b>	
		rechts anstellbar	50	220	58	<b>189</b>	
	links anstellbar	50	240	58	<b>834</b>		
	rechts anstellbar	50	240	58	<b>835</b>		

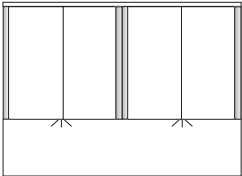

# Luxor 3 & 4.

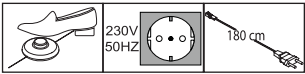
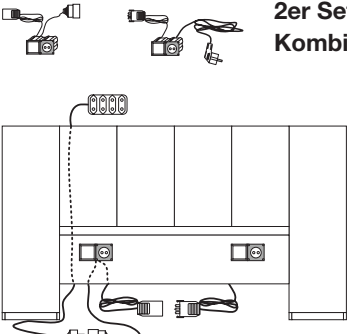

## Zusatzelemente für Bettbrücken-Kombinationen

Beschreibung	Maße in cm			Art.-Nr.	PG 1 EURO	PG 2 EURO
	B	H	T			
 <p><b>Bettbrücke</b> mit Beleuchtung und Panel</p> <p>- für Bettbreite 140 cm - für Bettbreite 160 cm - für Bettbreite 180 cm - für Bettbreite 200 cm</p> <p><b>Innenausstattung Bettbrücke:</b> 2 Einlegeböden</p> <p>Dieses Produkt enthält Lichtquellen der Energieeffizienzklasse F</p>  	149	164	40	<b>217</b>		
	169	164	40	<b>218</b>		
	189	164	40	<b>219</b>		
	209	164	40	<b>220</b>		
	149	183	40	<b>836</b>		
	169	183	40	<b>837</b>		
	189	183	40	<b>838</b>		
	209	183	40	<b>839</b>		
 <p><b>Power-LED-Leuchten (4-Stück-Set)</b> für Kranz über Bettbrücke</p> <p>Dieses Produkt enthält Lichtquellen der Energieeffizienzklasse F</p> 	1	1	1	<b>019</b>		
 <p><b>2er Set Schalter- und Steckdosen-Kombination</b> (für Einbau in Panel)</p> <p><b>⚠ Nicht nachträglich einbaubar!</b></p>	11	6	6	<b>015</b>		
 <p><b>1 Paar Paneelleuchten</b> für Bettbrücke</p> <p>Dieses Produkt enthält eine Lichtquelle der Energieeffizienzklasse E</p>	1	1	1	<b>413</b>		

# Luxor 3 & 4.



## Komfortbetten für Bettbrücken

Bettseiten-Höhe 43 cm

Fußteil-Höhe 46 cm

Liegehöhen-Verstellung 4-fach

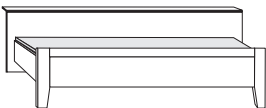
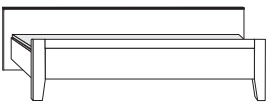

Bettseitenhöhe 43 cm

Beschreibung	Liegefläche in cm	Stellfläche in cm	Art.-Nr.	PG 1 EURO	PG 2 EURO
 <p><b>Mit Buchablage</b></p> <p>Höhe Kopfteil: <b>64</b> cm Höhe Fußteil: <b>46</b> cm Höhe Oberkante Bettseite: <b>43</b> cm</p>	140 x 190	149 x 196	<b>256</b>		
	140 x 200	149 x 219	<b>381</b>		
	140 x 210	149 x 229	<b>245</b>		
	140 x 220	149 x 239	<b>246</b>		
	160 x 190	169 x 209	<b>257</b>		
	160 x 200	169 x 219	<b>382</b>		
	160 x 210	169 x 229	<b>247</b>		
	160 x 220	169 x 239	<b>248</b>		
	180 x 190	189 x 209	<b>249</b>		
	180 x 200	189 x 219	<b>383</b>		
	180 x 210	189 x 229	<b>261</b>		
	180 x 220	189 x 239	<b>262</b>		
	200 x 190	209 x 209	<b>638</b>		
	200 x 200	209 x 219	<b>639</b>		
	200 x 210	209 x 229	<b>717</b>		
	200 x 220	209 x 239	<b>718</b>		
 <p><b>Raumspaar-Komfortbett</b></p> <p>Höhe Kopfteil: <b>62</b> cm Höhe Fußteil: <b>46</b> cm Höhe Oberkante Bettseite: <b>43</b> cm</p>	140 x 190	149 x 196	<b>431</b>		
	140 x 200	149 x 206	<b>432</b>		
	140 x 210	149 x 216	<b>916</b>		
	140 x 220	149 x 226	<b>440</b>		
	160 x 190	169 x 196	<b>463</b>		
	160 x 200	169 x 206	<b>464</b>		
	160 x 210	169 x 216	<b>495</b>		
	160 x 220	169 x 226	<b>496</b>		
	180 x 190	189 x 196	<b>467</b>		
	180 x 200	189 x 206	<b>468</b>		
	180 x 210	189 x 216	<b>469</b>		
	180 x 220	189 x 226	<b>470</b>		
	200 x 190	209 x 196	<b>823</b>		
	200 x 200	209 x 206	<b>232</b>		
	200 x 210	209 x 216	<b>243</b>		
	200 x 220	209 x 226	<b>253</b>		

# Luxor 3 & 4.



## Komfortbetten für Bettbrücken

Bettseiten-Höhe 43 cm

Fußteil-Höhe 46 cm

Liegehöhen-Verstellung 4-fach

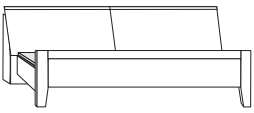
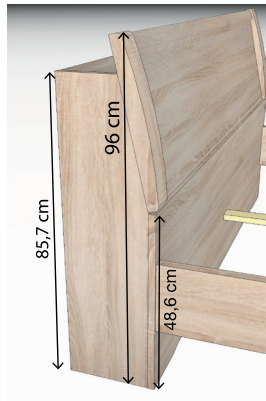

Bettseitenhöhe 43 cm

Beschreibung	Liegefläche in cm	Stellfläche in cm	Art.-Nr.	PG 1 EURO	PG 2 EURO
 <p><b>Mit Bettkasten im Kopfteil</b></p>	140 x 190 140 x 200 140 x 210 140 x 220	149 x 225 149 x 235 149 x 245 149 x 255	<b>263</b> <b>229</b> <b>240</b> <b>250</b>		
<p>Höhe Kopfteil: <b>95</b> cm Höhe Fußteil: <b>46</b> cm Höhe Oberkante Bettseite: <b>43</b> cm</p>	160 x 190 160 x 200 160 x 210 160 x 220	169 x 225 169 x 235 169 x 245 169 x 255	<b>227</b> <b>230</b> <b>241</b> <b>251</b>		
	180 x 190 180 x 200 180 x 210 180 x 220	189 x 225 189 x 235 189 x 245 189 x 255	<b>228</b> <b>231</b> <b>242</b> <b>252</b>		
	200 x 190 200 x 200 200 x 210 200 x 220	209 x 225 209 x 235 209 x 245 209 x 255	<b>266</b> <b>824</b> <b>863</b> <b>864</b>		

# Luxor 3 & 4.



## Komfortbetten für Bettbrücken

Bettseiten-Höhe 48 cm

Fußteil-Höhe 60 cm

Liegehöhen-Verstellung 4-fach

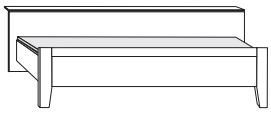
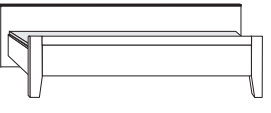

Bettseitenhöhe 48 cm

Beschreibung		Liegefläche in cm	Stellfläche in cm	Art.-Nr.	PG 1 EURO	PG 2 EURO
 <p><b>Mit Buchablage</b></p> <p>Höhe Kopfteil: <b>64</b> cm Höhe Fußteil: <b>60</b> cm Höhe Oberkante Bettseite: <b>48</b> cm</p>		140 x 190	149 x 209	<b>477</b>		
		140 x 200	149 x 219	<b>478</b>		
		140 x 210	149 x 229	<b>479</b>		
		140 x 220	149 x 239	<b>480</b>		
		160 x 190	169 x 209	<b>481</b>		
		160 x 200	169 x 219	<b>482</b>		
		160 x 210	169 x 229	<b>483</b>		
		160 x 220	169 x 239	<b>484</b>		
		180 x 190	189 x 209	<b>485</b>		
		180 x 200	189 x 219	<b>486</b>		
		180 x 210	189 x 229	<b>487</b>		
		180 x 220	189 x 239	<b>488</b>		
		200 x 190	209 x 209	<b>489</b>		
		200 x 200	209 x 219	<b>490</b>		
		200 x 210	209 x 229	<b>491</b>		
		200 x 220	209 x 239	<b>492</b>		
 <p><b>Raumspaar-Komfortbett</b></p> <p>Höhe Kopfteil: <b>62</b> cm Höhe Fußteil: <b>60</b> cm Höhe Oberkante Bettseite: <b>48</b> cm</p>		140 x 190	149 x 196	<b>493</b>		
		140 x 200	149 x 206	<b>494</b>		
		140 x 210	149 x 216	<b>599</b>		
		140 x 220	149 x 226	<b>600</b>		
		160 x 190	169 x 196	<b>601</b>		
		160 x 200	169 x 206	<b>602</b>		
		160 x 210	169 x 216	<b>603</b>		
		160 x 220	169 x 226	<b>604</b>		
		180 x 190	189 x 196	<b>605</b>		
		180 x 200	189 x 206	<b>606</b>		
		180 x 210	189 x 216	<b>607</b>		
		180 x 220	189 x 226	<b>608</b>		
		200 x 190	209 x 196	<b>609</b>		
		200 x 200	209 x 206	<b>612</b>		
		200 x 210	209 x 216	<b>613</b>		
		200 x 220	209 x 226	<b>614</b>		



# Luxor 3 & 4.



## Komfortbetten für Bettbrücken

Bettseiten-Höhe 48 cm

Fußteil-Höhe 60 cm

Liegehöhen-Verstellung 4-fach

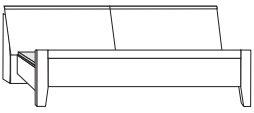
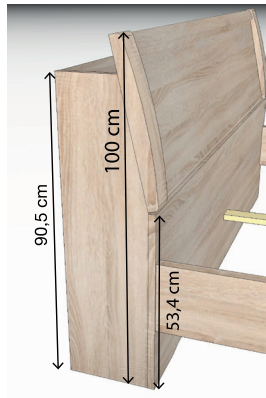

Bettseitenhöhe 48 cm

Beschreibung	Liegefläche in cm	Stellfläche in cm	Art.-Nr.	PG 1 EURO	PG 2 EURO
 <p><b>Mit Bettkasten im Kopfteil</b></p> <p>Höhe Kopfteil: <b>100 cm</b></p> <p>Höhe Fußteil: <b>60 cm</b></p> <p>Höhe Oberkante Bettseite: <b>48 cm</b></p> 	140 x 190	149 x 225	<b>615</b>		
	140 x 200	149 x 235	<b>616</b>		
	140 x 210	149 x 245	<b>617</b>		
	140 x 220	149 x 255	<b>618</b>		
	160 x 190	169 x 225	<b>619</b>		
	160 x 200	169 x 235	<b>620</b>		
	160 x 210	169 x 245	<b>621</b>		
	160 x 220	169 x 255	<b>622</b>		
	180 x 190	189 x 225	<b>623</b>		
	180 x 200	189 x 235	<b>624</b>		
	180 x 210	189 x 245	<b>625</b>		
	180 x 220	189 x 255	<b>626</b>		
	200 x 190	209 x 225	<b>627</b>		
	200 x 200	209 x 235	<b>628</b>		
	200 x 210	209 x 245	<b>629</b>		
	200 x 220	209 x 255	<b>630</b>		

# Luxor 3 & 4.



## Futonbetten für Bettbrücken



Bettseiten-Höhe 48 cm

Fußteil-Höhe 48 cm

Liegehöhen-Verstellung 4-fach



Bettseitenhöhe 48 cm

Beschreibung		Liegefläche in cm	Stellfläche in cm	Art.-Nr.	PG 1 EURO	PG 2 EURO
 <p>Mit Buchablage mit Quersockel</p> <p>Höhe Kopfteil: <b>64</b> cm Höhe Fußteil: <b>48</b> cm Höhe Oberkante Bettseite: <b>48</b> cm</p>		140 x 190	149 x 209	<b>A01</b>		
		140 x 200	149 x 219	<b>A02</b>		
		140 x 210	149 x 229	<b>A03</b>		
		140 x 220	149 x 239	<b>A04</b>		
		160 x 190	169 x 209	<b>A05</b>		
		160 x 200	169 x 219	<b>A06</b>		
		160 x 210	169 x 229	<b>A07</b>		
		160 x 220	169 x 239	<b>A08</b>		
		180 x 190	189 x 209	<b>A09</b>		
		180 x 200	189 x 219	<b>A10</b>		
		180 x 210	189 x 229	<b>A11</b>		
		180 x 220	189 x 239	<b>A12</b>		
		200 x 190	209 x 209	<b>A13</b>		
		200 x 200	209 x 219	<b>A14</b>		
		200 x 210	209 x 229	<b>A15</b>		
		200 x 220	209 x 239	<b>A16</b>		
 <p>Raumspare-Futonbett mit Quersockel</p> <p>Höhe Kopfteil: <b>62</b> cm Höhe Fußteil: <b>48</b> cm Höhe Oberkante Bettseite: <b>48</b> cm</p>		140 x 190	149 x 196	<b>A17</b>		
		140 x 200	149 x 206	<b>A18</b>		
		140 x 210	149 x 216	<b>A19</b>		
		140 x 220	149 x 226	<b>A20</b>		
		160 x 190	169 x 196	<b>A21</b>		
		160 x 200	169 x 206	<b>A22</b>		
		160 x 210	169 x 216	<b>A23</b>		
		160 x 220	169 x 226	<b>A24</b>		
		180 x 190	189 x 196	<b>A25</b>		
		180 x 200	189 x 206	<b>A26</b>		
		180 x 210	189 x 216	<b>A27</b>		
		180 x 220	189 x 226	<b>A28</b>		
200 x 190	209 x 196	<b>A29</b>				
200 x 200	209 x 206	<b>A30</b>				
200 x 210	209 x 216	<b>A31</b>				
200 x 220	209 x 226	<b>A32</b>				

# Luxor 3 & 4.



## Futonbetten für Bettbrücken

Bettseiten-Höhe 48 cm

Fußteil-Höhe 48 cm

Liegehöhen-Verstellung 4-fach

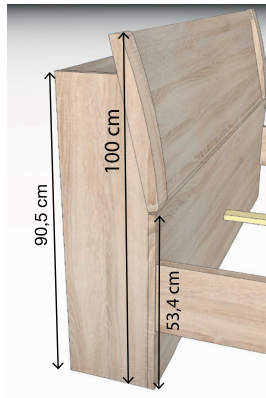

Bettseitenhöhe 48 cm

Beschreibung	Liegefläche in cm	Stellfläche in cm	Art.-Nr.	PG 1 EURO	PG 2 EURO
 <p>Mit Bettkasten im Kopfteil mit Quersockel</p>	140 x 190 140 x 200 140 x 210 140 x 220	149 x 225 149 x 235 149 x 245 149 x 255	<b>A33</b> <b>A34</b> <b>A35</b> <b>A36</b>		
<p>Höhe Kopfteil: <b>100</b> cm Höhe Fußteil: <b>48</b> cm Höhe Oberkante Bettseite: <b>48</b> cm</p>	160 x 190 160 x 200 160 x 210 160 x 220	169 x 225 169 x 235 169 x 245 169 x 255	<b>A37</b> <b>A38</b> <b>A39</b> <b>A40</b>		
	180 x 190 180 x 200 180 x 210 180 x 220	189 x 225 189 x 235 189 x 245 189 x 255	<b>A41</b> <b>A42</b> <b>A43</b> <b>A44</b>		
	200 x 190 200 x 200 200 x 210 200 x 220	209 x 225 209 x 235 209 x 245 209 x 255	<b>A45</b> <b>A46</b> <b>A47</b> <b>A48</b>		

# Luxor 3 & 4.



## Komfortbetten für Bettbrücken

Bettseiten-Höhe 53 cm

Fußteil-Höhe 65 cm

Liegehöhen-Verstellung 4-fach

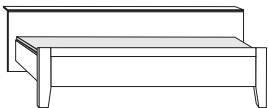
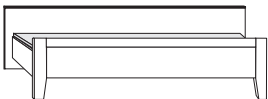

Bettseitenhöhe 53 cm

Beschreibung	Liegefläche in cm	Stellfläche in cm	Art.-Nr.	PG 1 EURO	PG 2 EURO
 <p><b>Mit Buchablage</b></p> <p>Höhe Kopfteil: <b>64</b> cm Höhe Fußteil: <b>65</b> cm Höhe Oberkante Bettseite: <b>53</b> cm</p>	140 x 190	149 x 209	<b>221</b>		
	140 x 200	149 x 219	<b>222</b>		
	140 x 210	149 x 229	<b>223</b>		
	140 x 220	149 x 239	<b>235</b>		
	160 x 190	169 x 209	<b>254</b>		
	160 x 200	169 x 219	<b>255</b>		
	160 x 210	169 x 229	<b>268</b>		
	160 x 220	169 x 239	<b>271</b>		
	180 x 190	189 x 209	<b>280</b>		
	180 x 200	189 x 219	<b>283</b>		
	180 x 210	189 x 229	<b>286</b>		
	180 x 220	189 x 239	<b>287</b>		
	200 x 190	209 x 209	<b>294</b>		
	200 x 200	209 x 219	<b>296</b>		
	200 x 210	209 x 229	<b>319</b>		
	200 x 220	209 x 239	<b>320</b>		
 <p><b>Raumspaar-Komfortbett</b></p> <p>Höhe Kopfteil: <b>62</b> cm Höhe Fußteil: <b>65</b> cm Höhe Oberkante Bettseite: <b>53</b> cm</p>	140 x 190	149 x 196	<b>337</b>		
	140 x 200	149 x 206	<b>346</b>		
	140 x 210	149 x 216	<b>347</b>		
	140 x 220	149 x 226	<b>349</b>		
	160 x 190	149 x 196	<b>351</b>		
	160 x 200	169 x 206	<b>362</b>		
	160 x 210	169 x 216	<b>363</b>		
	160 x 220	169 x 226	<b>366</b>		
	180 x 190	189 x 196	<b>368</b>		
	180 x 200	189 x 206	<b>372</b>		
	180 x 210	189 x 216	<b>373</b>		
	180 x 220	189 x 226	<b>375</b>		
	200 x 190	209 x 196	<b>384</b>		
	200 x 200	209 x 206	<b>385</b>		
	200 x 210	209 x 216	<b>386</b>		
	200 x 220	209 x 226	<b>387</b>		



# Luxor 3 & 4.

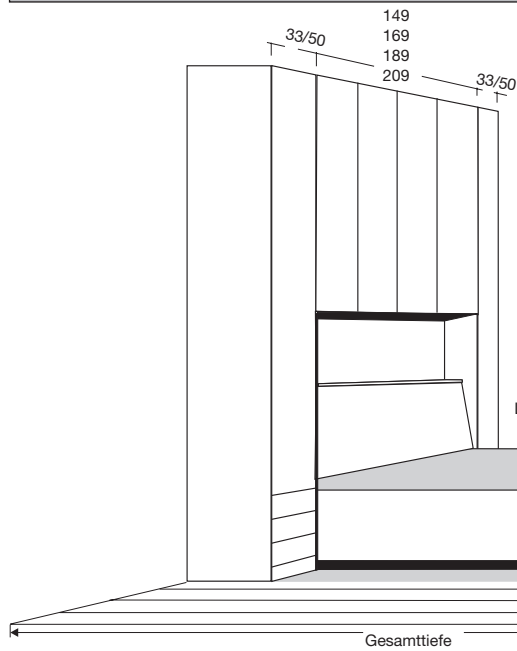

## Bettbrücken-Kombination mit Bettkasten

Beispiel für die Ermittlung der Gesamtstellfläche:  
 Bettbrücke B 189 cm (bei Liegefläche B 180 cm) +  
 2 x Beistellelement B 50 cm =  
 Gesamtbreite ca. 289 cm,  
 Gesamttiefe siehe Bemaßungsskizze

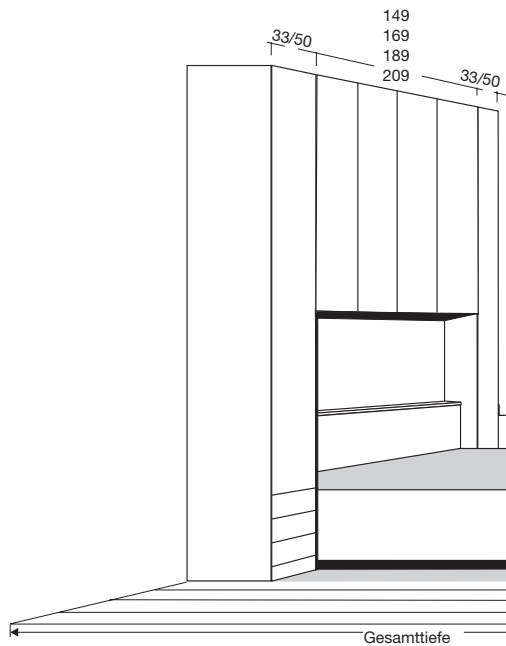

## Bettbrücken-Kombination mit Buchablage

Beispiel für die Ermittlung der Gesamtstellfläche:  
 Bettbrücke B 169 cm (bei Liegefläche B 160 cm) +  
 2 x Beistellelement B 33 cm =  
 Gesamtbreite ca. 235 cm,  
 Gesamttiefe siehe Bemaßungsskizze

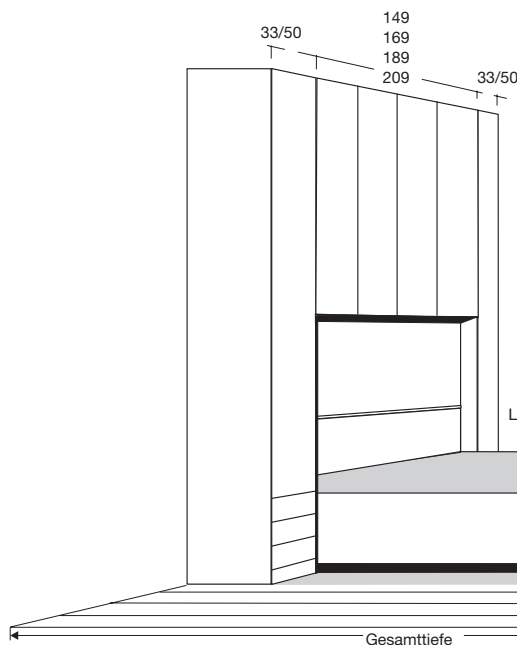

## Raumspär-Bettbrücken-Kombination





Beispiel für die Ermittlung der Gesamtstellfläche:  
 Bettbrücke B 209 cm (bei Liegefläche B 200 cm) +  
 1 x Beistellelement B 33 cm + 1 x Beistellelement B  
 50 cm  
 = Gesamtbreite ca. 292 cm,  
 Gesamttiefe siehe Bemaßungsskizze

# Luxor 3 & 4.

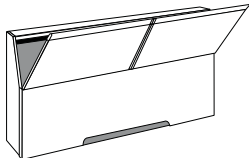
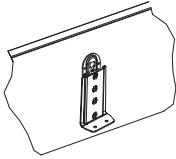

## Zusatzelemente für Komfortbetten

## Liegehöhen-Verstellung 4-fach

Beschreibung	Maße in cm			Art.-Nr.	PG 1 EURO	PG 2 EURO
	B	H	T			
 <p><b>Polster</b> in Kunstleder <b>mocca</b> für Bettkasten-Klappen</p> <ul style="list-style-type: none"> <li>- für Bettbreite 140 cm</li> <li>- für Bettbreite 160 cm</li> <li>- für Bettbreite 180 cm</li> <li>- für Bettbreite 200 cm</li> </ul>	62	29	3,2	<b>701</b>		
	72	29	3,2	<b>702</b>		
	82	29	3,2	<b>703</b>		
	92	29	3,2	<b>704</b>		
 <p><b>Polster</b> in Kunstleder <b>anthrazit</b> für Bettkasten-Klappen</p> <ul style="list-style-type: none"> <li>- für Bettbreite 140 cm</li> <li>- für Bettbreite 160 cm</li> <li>- für Bettbreite 180 cm</li> <li>- für Bettbreite 200 cm</li> </ul>	62	29	3,2	<b>970</b>		
	72	29	3,2	<b>971</b>		
	82	29	3,2	<b>972</b>		
	92	29	3,2	<b>973</b>		
 <p><b>Verblendungsteil</b> für Überbaunische, wenn kein Bett aus diesem Programm eingesetzt wird</p> <ul style="list-style-type: none"> <li>- für Bettbreite 140 cm</li> <li>- für Bettbreite 160 cm</li> <li>- für Bettbreite 180 cm</li> <li>- für Bettbreite 200 cm</li> </ul>	149	62	5	<b>917</b>		
	169	62	5	<b>858</b>		
	189	62	5	<b>859</b>		
	209	62	5	<b>860</b>		
 <p><b>Bettkasten</b> für Überbaunische, wenn kein Bett aus diesem Programm eingesetzt wird.</p> <ul style="list-style-type: none"> <li>- für Bettbreite 140 cm</li> <li>- für Bettbreite 160 cm</li> <li>- für Bettbreite 180 cm</li> <li>- für Bettbreite 200 cm</li> </ul>	149	95	30	<b>645</b>		
	169	95	30	<b>646</b>		
	189	95	30	<b>647</b>		
	209	95	30	<b>648</b>		
 <p><b>Continental-Adapter-Set</b> zur Erhöhung der Einlegetiefe: - um 4,8 cm bei Bettseitenhöhe 48 cm - um 9,6 cm bei Bettseitenhöhe 53 cm</p>	1	1	1	<b>881</b>		
	 <p><b>⚠ Nicht für Betten mit Bettseiten-Höhe 43 cm!</b></p>					

# Luxor 3 & 4.



## Komfortbetten frei stellbar



Bettseiten-Höhe 43 cm

Fußteil-Höhe 46 cm

Liegehöhen-Verstellung 4-fach

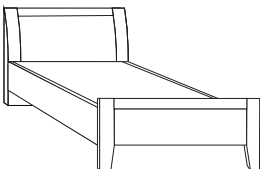
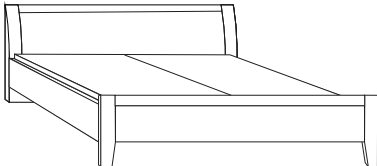

Bettseitenhöhe 43 cm

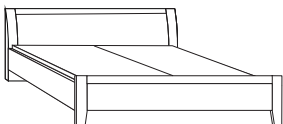
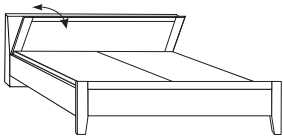
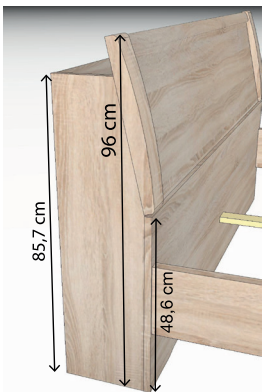
Beschreibung	Liegefläche in cm	Stellfläche in cm	Art.-Nr.	PG 1 EURO	PG 2 EURO
 <p><b>Mit Holz-Kopfteil, ohne Bettkasten</b></p>  <p>Höhe Kopfteil: <b>91</b> cm Höhe Fußteil: <b>46</b> cm Höhe Oberkante Bettseite: <b>43</b> cm</p> <p> * Bettbreiten 90, 100 und 120 cm nicht in Polar-Lärche-Nachbildung und Steineiche-Nachbildung lieferbar!</p>	90 x 190 *	99 x 210	<b>414</b>		
	90 x 200	99 x 220	<b>416</b>		
	90 x 210	99 x 230	<b>417</b>		
	90 x 220	99 x 240	<b>418</b>		
	100 x 190*	109 x 210	<b>421</b>		
	100 x 200	109 x 220	<b>422</b>		
	100 x 210	109 x 230	<b>423</b>		
	100 x 220	109 x 240	<b>424</b>		
	120 x 190*	129 x 210	<b>425</b>		
	120 x 200	129 x 220	<b>426</b>		
	120 x 210	129 x 230	<b>427</b>		
	120 x 220	129 x 240	<b>428</b>		
	140 x 190	149 x 210	<b>272</b>		
	140 x 200	149 x 220	<b>273</b>		
	140 x 210	149 x 230	<b>236</b>		
	140 x 220	149 x 240	<b>237</b>		
160 x 190	169 x 210	<b>429</b>			
160 x 200	169 x 220	<b>430</b>			
160 x 210	169 x 230	<b>435</b>			
160 x 220	169 x 240	<b>436</b>			
180 x 190	189 x 210	<b>437</b>			
180 x 200	189 x 220	<b>438</b>			
180 x 210	189 x 230	<b>439</b>			
180 x 220	189 x 240	<b>540</b>			
200 x 190	209 x 210	<b>551</b>			
200 x 200	209 x 220	<b>552</b>			
200 x 210	209 x 230	<b>553</b>			
200 x 220	209 x 240	<b>554</b>			
 <p><b>Mit Holz-Kopfteil, und Bettkasten im Kopfteil</b></p>   <p>Höhe Kopfteil: <b>96</b> cm Höhe Fußteil: <b>46</b> cm Höhe Oberkante Bettseite: <b>43</b> cm</p>	140 x 190	149 x 225	<b>330</b>		
	140 x 200	149 x 235	<b>324</b>		
	140 x 210	149 x 245	<b>238</b>		
	140 x 220	149 x 255	<b>239</b>		
	160 x 190	169 x 225	<b>567</b>		
	160 x 200	169 x 235	<b>570</b>		
	160 x 210	169 x 245	<b>571</b>		
	160 x 220	169 x 255	<b>572</b>		
	180 x 190	189 x 225	<b>573</b>		
	180 x 200	189 x 235	<b>574</b>		
	180 x 210	189 x 245	<b>575</b>		
	180 x 220	189 x 255	<b>576</b>		
	200 x 190	209 x 225	<b>577</b>		
	200 x 200	209 x 235	<b>578</b>		
	200 x 210	209 x 245	<b>579</b>		
	200 x 220	209 x 255	<b>580</b>		

# Luxor 3 & 4.



## Komfortbetten frei stellbar

Bettseiten-Höhe 48 cm

Fußteil-Höhe 60 cm

Liegehöhen-Verstellung 4-fach

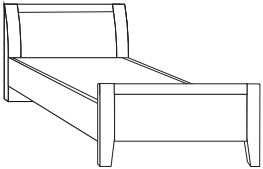
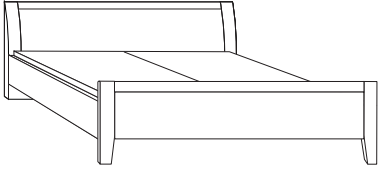
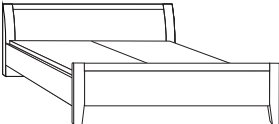
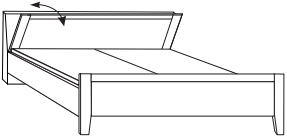
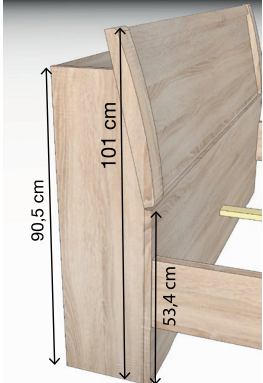

Bettseitenhöhe 48 cm

Beschreibung	Liegefläche in cm	Stellfläche in cm	Art.-Nr.	PG 1 EURO	PG 2 EURO
 <p><b>Mit Holz-Kopfteil, ohne Bettkasten</b></p>  <p>Höhe Kopfteil: <b>96</b> cm Höhe Fußteil: <b>60</b> cm Höhe Oberkante Bettseite: <b>48</b> cm</p>	90 x 190	99 x 210	<b>581</b>		
	90 x 200	99 x 220	<b>582</b>		
	90 x 210	99 x 230	<b>585</b>		
	90 x 220	99 x 240	<b>586</b>		
	100 x 190	109 x 210	<b>587</b>		
	100 x 200	109 x 220	<b>588</b>		
	100 x 210	109 x 230	<b>589</b>		
	100 x 220	109 x 240	<b>590</b>		
	120 x 190	129 x 210	<b>591</b>		
	120 x 200	129 x 220	<b>592</b>		
	120 x 210	129 x 230	<b>593</b>		
	120 x 220	129 x 240	<b>594</b>		
	140 x 190	149 x 210	<b>274</b>		
	140 x 200	149 x 220	<b>275</b>		
	140 x 210	149 x 230	<b>278</b>		
	140 x 220	149 x 240	<b>279</b>		
160 x 190	169 x 210	<b>700</b>			
160 x 200	169 x 220	<b>711</b>			
160 x 210	169 x 230	<b>712</b>			
160 x 220	169 x 240	<b>713</b>			
180 x 190	189 x 210	<b>714</b>			
180 x 200	189 x 220	<b>715</b>			
180 x 210	189 x 230	<b>716</b>			
180 x 220	189 x 240	<b>721</b>			
200 x 190	209 x 210	<b>722</b>			
200 x 200	209 x 220	<b>764</b>			
200 x 210	209 x 230	<b>767</b>			
200 x 220	209 x 240	<b>769</b>			
 <p><b>Mit Holz-Kopfteil, und Bettkasten im Kopfteil</b></p>   <p>Höhe Kopfteil: <b>101</b> cm Höhe Fußteil: <b>60</b> cm Höhe Oberkante Bettseite: <b>48</b> cm</p>	140 x 190	149 x 225	<b>276</b>		
	140 x 200	149 x 235	<b>277</b>		
	140 x 210	149 x 245	<b>281</b>		
	140 x 220	149 x 255	<b>282</b>		
	160 x 190	169 x 225	<b>817</b>		
	160 x 200	169 x 235	<b>818</b>		
	160 x 210	169 x 245	<b>821</b>		
	160 x 220	169 x 255	<b>844</b>		
	180 x 190	180 x 225	<b>887</b>		
	180 x 200	189 x 235	<b>888</b>		
	180 x 210	189 x 245	<b>911</b>		
	180 x 220	189 x 255	<b>912</b>		
	200 x 190	209 x 225	<b>921</b>		
	200 x 200	209 x 235	<b>995</b>		
	200 x 210	209 x 245	<b>996</b>		
	200 x 220	209 x 255	<b>997</b>		



# Luxor 3 & 4.



## Futonbetten frei stellbar



Bettseiten-Höhe 48 cm

Fußteil-Höhe 48 cm

Liegehöhen-Verstellung 4-fach

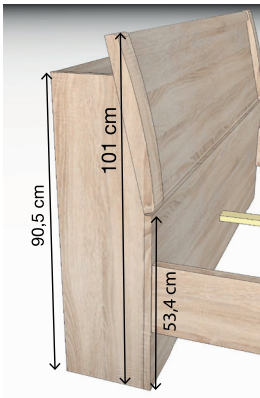

Bettseitenhöhe 48 cm

Beschreibung		Liegefläche in cm	Stellfläche in cm	Art.-Nr.	PG 1 EURO	PG 2 EURO
 <p>Mit Holz-Kopfteil, ohne Bettkasten, mit Quersockel</p> <p>Höhe Kopfteil: <b>96</b> cm Höhe Fußteil: <b>48</b> cm Höhe Oberkante Bettseite: <b>48</b> cm</p>		140 x 190	149 x 210	<b>A49</b>		
		140 x 200	149 x 220	<b>A50</b>		
		140 x 210	149 x 230	<b>A51</b>		
		140 x 220	149 x 240	<b>A52</b>		
		160 x 190	169 x 210	<b>A53</b>		
		160 x 200	169 x 220	<b>A54</b>		
		160 x 210	169 x 230	<b>A55</b>		
		160 x 220	169 x 240	<b>A56</b>		
		180 x 190	189 x 210	<b>A57</b>		
		180 x 200	189 x 220	<b>A58</b>		
		180 x 210	189 x 230	<b>A59</b>		
		180 x 220	189 x 240	<b>A60</b>		
		200 x 190	209 x 210	<b>A61</b>		
		200 x 200	209 x 220	<b>A62</b>		
		200 x 210	209 x 230	<b>A63</b>		
		200 x 220	209 x 240	<b>A64</b>		
 <p>Mit Holz-Kopfteil, und Bettkasten im Kopfteil, mit Quersockel</p> <p>Höhe Kopfteil: <b>101</b> cm Höhe Fußteil: <b>48</b> cm Höhe Oberkante Bettseite: <b>48</b> cm</p> 		140 x 190	149 x 225	<b>A65</b>		
		140 x 200	149 x 235	<b>A66</b>		
		140 x 210	149 x 245	<b>A67</b>		
		140 x 220	149 x 255	<b>A68</b>		
		160 x 190	169 x 225	<b>A69</b>		
		160 x 200	169 x 235	<b>A70</b>		
		160 x 210	169 x 245	<b>A71</b>		
		160 x 220	169 x 255	<b>A72</b>		
		180 x 190	180 x 225	<b>A73</b>		
		180 x 200	189 x 235	<b>A74</b>		
		180 x 210	189 x 245	<b>A75</b>		
		180 x 220	189 x 255	<b>A76</b>		
		200 x 190	209 x 225	<b>A77</b>		
		200 x 200	209 x 235	<b>A78</b>		
		200 x 210	209 x 245	<b>A79</b>		
		200 x 220	209 x 255	<b>A80</b>		

# Luxor 3 & 4.



## Komfortbetten frei stellbar

Bettseiten-Höhe 53 cm

Fußteil-Höhe 65 cm

Liegehöhen-Verstellung 4-fach





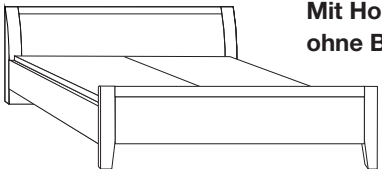
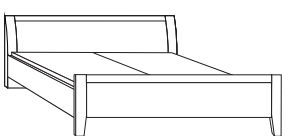
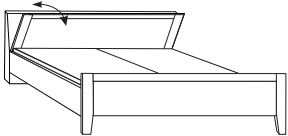
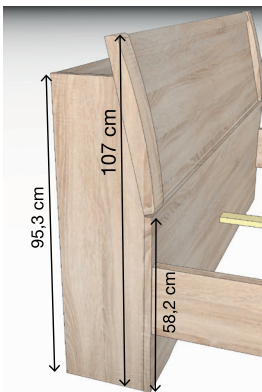

Bettseitenhöhe 53 cm

Beschreibung	Liegefläche in cm	Stellfläche in cm	Art.-Nr.	PG 1 EURO	PG 2 EURO	
 <p><b>Mit Holz-Kopfteil, ohne Bettkasten</b></p> <p>Höhe Kopfteil: <b>100</b> cm Höhe Fußteil: <b>65</b> cm Höhe Oberkante Bettseite: <b>53</b> cm</p>	140 x 190 140 x 200 140 x 210 140 x 220	149 x 210 149 x 220 149 x 230 149 x 240	<b>529</b> <b>537</b> <b>538</b> <b>539</b>			
	160 x 190 160 x 200 160 x 210 160 x 220	169 x 210 169 x 220 169 x 230 169 x 240	<b>555</b> <b>556</b> <b>557</b> <b>558</b>			
	180 x 190 180 x 200 180 x 210 180 x 220	189 x 210 189 x 220 189 x 230 189 x 240	<b>559</b> <b>560</b> <b>561</b> <b>562</b>			
	200 x 190 200 x 200 200 x 210 200 x 220	209 x 210 209 x 220 209 x 230 209 x 240	<b>563</b> <b>564</b> <b>565</b> <b>566</b>			
	 <p><b>Mit Holz-Kopfteil, und Bettkasten im Kopfteil</b></p>  <p>Höhe Kopfteil: <b>106</b> cm Höhe Fußteil: <b>65</b> cm Höhe Oberkante Bettseite: <b>53</b> cm</p> 	140 x 190 140 x 200 140 x 210 140 x 220	149 x 225 149 x 235 149 x 245 149 x 255	<b>595</b> <b>596</b> <b>678</b> <b>679</b>		
		160 x 190 160 x 200 160 x 210 160 x 220	169 x 225 169 x 235 169 x 245 169 x 255	<b>680</b> <b>681</b> <b>664</b> <b>665</b>		
		180 x 190 180 x 200 180 x 210 180 x 220	189 x 225 189 x 235 189 x 245 189 x 255	<b>666</b> <b>667</b> <b>668</b> <b>669</b>		
		200 x 190 200 x 200 200 x 210 200 x 220	209 x 225 209 x 235 209 x 245 209 x 255	<b>670</b> <b>671</b> <b>672</b> <b>673</b>		

# Luxor 3 & 4.

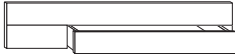
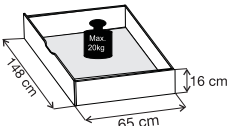

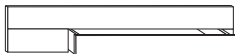
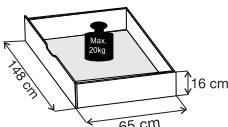
## Zusatzelemente für Komfortbetten

	Beschreibung	Maße in cm			Art.-Nr.	PG 1 EURO	PG 2 EURO
		B	H	T			
	<b>Bett Schubkasten für Komfortbetten</b> inkl. Fußteilverblendung, paarweise						
	- für Liegefläche 140 x 190 cm	148	16	65	<b>861</b>		
	- für Liegefläche 140 x 200 cm	148	16	65	<b>364</b>		
	- für Liegefläche 140 x 210 cm	148	16	65	<b>862</b>		
	- für Liegefläche 140 x 220 cm	148	16	65	<b>365</b>		
	- für Liegefläche 160 x 190 cm	148	16	65	<b>865</b>		
	- für Liegefläche 160 x 200 cm	148	16	65	<b>367</b>		
	- für Liegefläche 160 x 210 cm	148	16	65	<b>866</b>		
	- für Liegefläche 160 x 220 cm	148	16	65	<b>369</b>		
	<b>- für Bettseiten-Höhe 43 cm</b>						
	- für Liegefläche 180 x 190 cm	148	16	65	<b>867</b>		
	- für Liegefläche 180 x 200 cm	148	16	65	<b>378</b>		
	- für Liegefläche 180 x 210 cm	148	16	65	<b>868</b>		
	- für Liegefläche 180 x 220 cm	148	16	65	<b>380</b>		
	- für Liegefläche 200 x 190 cm	148	16	65	<b>869</b>		
	- für Liegefläche 200 x 200 cm	148	16	65	<b>394</b>		
	- für Liegefläche 200 x 210 cm	148	16	65	<b>870</b>		
	- für Liegefläche 200 x 220 cm	148	16	65	<b>395</b>		
	<b>Bett Schubkasten für Komfortbetten</b> inkl. Fußteilverblendung, paarweise						
	- für Liegefläche 140 x 190 cm	148	16	65	<b>709</b>		
	- für Liegefläche 140 x 200 cm	148	16	65	<b>710</b>		
	- für Liegefläche 140 x 210 cm	148	16	65	<b>719</b>		
	- für Liegefläche 140 x 220 cm	148	16	65	<b>720</b>		
	- für Liegefläche 160 x 190 cm	148	16	65	<b>732</b>		
	- für Liegefläche 160 x 200 cm	148	16	65	<b>744</b>		
	- für Liegefläche 160 x 210 cm	148	16	65	<b>746</b>		
	- für Liegefläche 160 x 220 cm	148	16	65	<b>782</b>		
	<b>- für Bettseiten-Höhen 48 und 53 cm</b>						
	- für Liegefläche 180 x 190 cm	148	16	65	<b>783</b>		
	- für Liegefläche 180 x 200 cm	148	16	65	<b>784</b>		
	- für Liegefläche 180 x 210 cm	148	16	65	<b>785</b>		
	- für Liegefläche 180 x 220 cm	148	16	65	<b>786</b>		
	- für Liegefläche 200 x 190 cm	148	16	65	<b>787</b>		
	- für Liegefläche 200 x 200 cm	148	16	65	<b>788</b>		
	- für Liegefläche 200 x 210 cm	148	16	65	<b>789</b>		
	- für Liegefläche 200 x 220 cm	148	16	65	<b>790</b>		



# Luxor 3 & 4.



## Zusatzelemente für Futonbetten



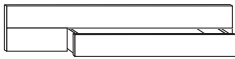
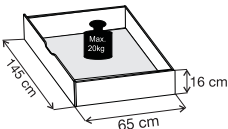

Nur für Betten mit Quersockel!

Beschreibung	Maße in cm			Art.-Nr.	PG 1 EURO	PG 2 EURO
	B	H	T			
 <p><b>Bettschubkasten</b> für Futonbetten mit Quersockel inkl. Fußteilverblendung, paarweise</p>						
 <p>- für Liegefläche 160 x 200 cm - für Liegefläche 160 x 210 cm - für Liegefläche 160 x 220 cm</p>	145	16	65	<b>B04</b>		
	145	16	65	<b>B05</b>		
	145	16	65	<b>B06</b>		
	145	16	65	<b>B07</b>		
	145	16	65	<b>B08</b>		
	145	16	65	<b>B09</b>		
 <p>- für Bett- seiten-Höhe 48 cm</p> <p>- für Liegefläche 200 x 200 cm - für Liegefläche 200 x 210 cm - für Liegefläche 200 x 220 cm</p>	145	16	65	<b>B10</b>		
	145	16	65	<b>B11</b>		
	145	16	65	<b>B12</b>		

# Luxor 3 & 4.

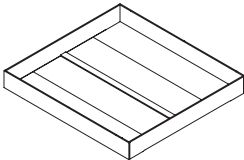

## Zusatzelemente für Komfortbetten







Beschreibung	Maße in cm			Art.-Nr.	PG 1 EURO	PG 2 EURO
	B	H	T			
 <p><b>Unterbaubettkasten für alle Bettseiten-Höhen bei Komfortbetten</b></p> <p>- für Liegefläche 90 x 190 cm - für Liegefläche 90 x 200 cm - für Liegefläche 90 x 210 cm - für Liegefläche 90 x 220 cm</p> <p> <b>Nicht für Bett- breite 120 cm lieferbar!</b></p> <p>- für Liegefläche 100 x 190 cm - für Liegefläche 100 x 200 cm - für Liegefläche 100 x 210 cm - für Liegefläche 100 x 220 cm</p> <p> <b>Nicht einsetzbar bei Futonbetten!</b></p> <p>- für Liegefläche 140 x 190 cm - für Liegefläche 140 x 200 cm - für Liegefläche 140 x 210 cm - für Liegefläche 140 x 220 cm</p> <p>- für Liegefläche 160 x 190 cm - für Liegefläche 160 x 200 cm - für Liegefläche 160 x 210 cm - für Liegefläche 160 x 220 cm</p> <p>- für Liegefläche 180 x 190 cm - für Liegefläche 180 x 200 cm - für Liegefläche 180 x 210 cm - für Liegefläche 180 x 220 cm</p> <p>- für Liegefläche 200 x 190 cm - für Liegefläche 200 x 200 cm - für Liegefläche 200 x 210 cm - für Liegefläche 200 x 220 cm</p>	87	22	190	<b>880</b>		
	87	22	190	<b>882</b>		
	87	22	190	<b>883</b>		
	87	22	190	<b>884</b>		
	97	22	190	<b>885</b>		
	97	22	190	<b>886</b>		
	97	22	190	<b>901</b>		
	97	22	190	<b>902</b>		
	137	22	190	<b>907</b>		
	137	22	190	<b>908</b>		
	137	22	190	<b>909</b>		
	137	22	190	<b>910</b>		
	157	22	190	<b>913</b>		
	157	22	190	<b>918</b>		
	157	22	190	<b>919</b>		
	157	22	190	<b>920</b>		
	177	22	190	<b>922</b>		
	177	22	190	<b>923</b>		
	177	22	190	<b>924</b>		
	177	22	190	<b>925</b>		
	197	22	190	<b>926</b>		
	197	22	190	<b>927</b>		
	197	22	190	<b>928</b>		
	197	22	190	<b>929</b>		



# Luxor 3 & 4.









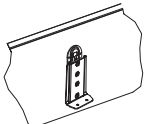

## Zusatzelemente für Betten

Beschreibung	Maße in cm			Art.-Nr.	PG 1 EURO	PG 2 EURO
	B	H	T			
 <p><b>Lattenroste mit Springauf-Beschlag</b> für Bettlänge 200cm</p> <ul style="list-style-type: none"> <li>- für Liegefläche 90 x 200 cm</li> <li>- für Liegefläche 100 x 200 cm</li> <li>- für Liegefläche 160 x 200 cm</li> <li>- für Liegefläche 180 x 200 cm</li> <li>- für Liegefläche 200 x 200 cm</li> </ul> <p> <b>Nicht für Bettbreiten 120 cm und 140 cm lieferbar!</b></p> <div style="display: flex; justify-content: space-around; margin-top: 10px;">    </div> <div style="margin-top: 20px;">   <p><b>Hier finden Sie weitere Informationen</b></p> </div>	90	9	200	<b>871</b>		
	100	9	200	<b>872</b>		
	2 x 80	9	200	<b>873</b>		
	2 x 90	9	200	<b>874</b>		
	2 x 100	9	200	<b>875</b>		

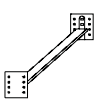
# Luxor 3 & 4.



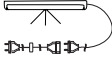

## Zusatzelemente für Komfortbetten

Beschreibung	Maße in cm			Art.-Nr.	PG 1 EURO	PG 2 EURO
	B	H	T			
 <p><b>Continental-Adapter-Set</b> zur Erhöhung der Einlegetiefe: - um 4,8 cm bei Bettseitenhöhe 48 cm - um 9,6 cm bei Bettseitenhöhe 53 cm</p> <p> <b>Nicht für Betten mit Bettseiten-Höhe 43 cm!</b></p>	1	1	1	<b>881</b>		
 <p><b>Vario-Beschlag</b> - aus zwei Komfort-Einzelbetten kann ein Doppelbett erstellt werden</p> <p>für Bettlänge 190 cm für Bettlänge 200 cm für Bettlänge 210 cm für Bettlänge 220 cm</p>	6,5 6,5 6,5 6,5	2,5 2,5 2,5 2,5	190 200 210 220	<b>705</b> <b>706</b> <b>707</b> <b>708</b>		
 <p><b>Kopfteil-Polster in Kunstleder mocca</b></p> <p>- für Bettbreite 90 cm - für Bettbreite 100 cm - für Bettbreite 120 cm</p>  <p>- für Bettbreite 140 cm - für Bettbreite 160 cm - für Bettbreite 180 cm - für Bettbreite 200 cm</p>	82 92 112,4	29 29 29	3,2 3,2 3,2	<b>697</b> <b>698</b> <b>699</b>		
 <p><b>Kopfteil-Polster in Kunstleder anthrazit</b></p> <p>- für Bettbreite 90 cm - für Bettbreite 100 cm - für Bettbreite 120 cm</p>  <p>- für Bettbreite 140 cm - für Bettbreite 160 cm - für Bettbreite 180 cm - für Bettbreite 200 cm</p>	82 92 112,4	29 29 29	3,2 3,2 3,2	<b>966</b> <b>968</b> <b>969</b>		
 <p><b>Orientierungs-Leuchte</b> mit Bewegungsmelder zur Befestigung an den Bettseiten</p> <p>Dieses Produkt enthält eine Lichtquelle der Energieeffizienzklasse F</p> <p>Stück Paar</p> <p> <b>Nicht in Kombination mit Bettschubkästen/ Unterbaubettkästen lieferbar!</b></p>	21 21	2 2	1,7 1,7	<b>640</b> <b>641</b>		
 <p><b>LED-Bügelleuchte in Chrom-Optik</b></p> <p>Dieses Produkt enthält eine Lichtquelle der Energieeffizienzklasse F</p> <p>Paar</p>	35	4	3	<b>643</b>		

# Luxor 3 & 4.

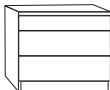

## Nachtschränke und Paneele

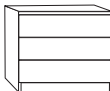
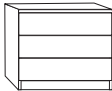
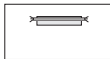
Beschreibung	Maße in cm			Art.-Nr.	PG 1 EURO	PG 2 EURO
	B	H	T			
<b>Nachtschrank</b> mit 3 Auszügen, oberer Auszug schmal  						
Stück	40	50	37	<b>915</b>		
Paar	40	50	37	<b>914</b>		
						
	Stück	60	50	37	<b>610</b>	
Paar	60	50	37	<b>611</b>		
<b>Nachtschrank</b> mit 3 Auszügen  						
Stück	40	56	37	<b>631</b>		
Paar	40	56	37	<b>632</b>		
						
	Stück	60	56	37	<b>633</b>	
Paar	60	56	37	<b>651</b>		
						
<b>Nachtschrank-Paneel</b> , mit Glas- boden						
Stück links	40	20	12	<b>652</b>		
Stück rechts	40	20	12	<b>653</b>		
Paar	40	20	12	<b>654</b>		
Stück links	60	20	12	<b>655</b>		
Stück rechts	60	20	12	<b>656</b>		
Paar	60	20	12	<b>657</b>		
						
<b>Nachtschrank-Paneel</b> mit Glasboden und LED-Beleuchtung						
Stück links	40	20	12	<b>658</b>		
Stück rechts	40	20	12	<b>659</b>		
Paar	40	20	12	<b>660</b>		
Stück links	60	20	12	<b>661</b>		
Stück rechts	60	20	12	<b>662</b>		
Paar	60	20	12	<b>663</b>		

Dieses Produkt enthält Lichtquellen  
der Energieeffizienzklasse F

# Luxor 3 & 4.



## Beimöbel

Alle Drehtüren inkl. gedämpfter Scharniere

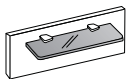
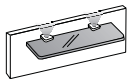
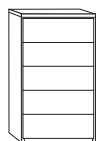
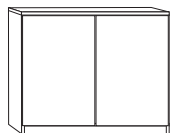
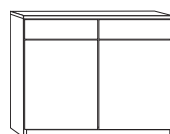
Beschreibung	Maße in cm			Art.-Nr.	PG 1 EURO	PG 2 EURO
	B	H	T			
 <p><b>Nachtschrank-Paneel</b> mit Rauchglasboden</p>						
	Stück	40	20	12	<b>104</b>	
	Paar	40	20	12	<b>126</b>	
	Stück	60	20	12	<b>127</b>	
	Paar	60	20	12	<b>131</b>	
 <p><b>Nachtschrank-Paneel</b> mit Rauchglasboden und LED-Beleuchtung</p>						
	Stück	40	20	12	<b>140</b>	
	Paar	40	20	12	<b>145</b>	
	Stück	60	20	12	<b>146</b>	
	Paar	60	20	12	<b>151</b>	
 <p><b>Schubkastenschrank</b></p>						
		40	89	37	<b>889</b>	
		60	89	37	<b>685</b>	
		93	89	37	<b>845</b>	
 <p><b>Kommode, 2-türig</b>, mit einem Einlegeboden</p>						
		93	89	37	<b>062</b>	
 <p><b>Kommode, 2-türig</b>, 2 Auszüge oben</p>						
		93	89	37	<b>684</b>	



Dieses Produkt enthält Lichtquellen der Energieeffizienzklasse G

# Luxor 3 & 4.

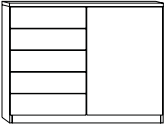
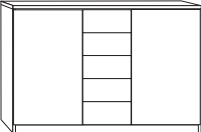

## Beimöbel

Alle Drehtüren inkl. gedämpfter Scharniere

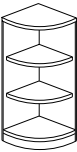
Beschreibung	Maße in cm			Art.-Nr.	PG 1 EURO	PG 2 EURO
	B	H	T			
 <p><b>Kombikommode, schmal,</b> links 5 Auszüge, 1 Tür rechts ange- schlagen, dahinter ein Einlegeboden</p>	93	89	37	<b>024</b>		
 <p><b>Kombikommode, mittig 5 Auszüge,</b> 2 Türen außen, je Türenfach ein Einle- geboden</p>	125	89	37	<b>419</b>		
 <p><b>Eckkommode</b></p> <p>rechts ang., stellbar links v. Bett</p> <p>links ang., stellbar rechts v. Bett</p> <p> <b>Generell nur OHNE AUFLEISTUN- GEN lieferbar (auch in PG 2)!</b></p>	61	89	61	<b>686</b>		
 <p><b>Abschlussecke</b></p>	37	89	37	<b>068</b>		









# Luxor 3 & 4.

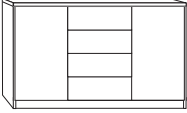
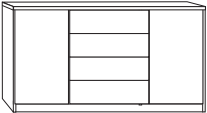

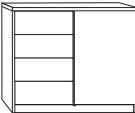
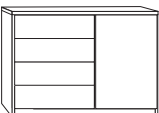
## Beimöbel XXL, 4 Auszüge, Tiefe 58 cm

Alle Drehtüren inkl. gedämpfter Scharniere



Beschreibung	Maße in cm			Art.-Nr.	PG 1 EURO	PG 2 EURO
	B	H	T			
 <p><b>XXL-Kombikommode</b> 1 Einlegeboden je Tür 4 Auszüge</p>	150	83	58	<b>840</b>		
 <p>+ 1 Einlegeboden</p>	175	83	58	<b>841</b>		
 <p>Schubkästen mit Selbsteinzug</p>	47,5	2,2	51,5	<b>017</b>		
 <p><b>XXL-Kombikommode schmal</b> 1 Einlegeboden 4 Auszüge</p>	100	83	58	<b>876</b>		
 <p>+ 1 Einlegeboden</p>	125	83	58	<b>877</b>		
 <p>Schubkästen mit Selbsteinzug</p>	47,5	2,2	51,5	<b>017</b>		
 <p><b>XXL-Schubkastenschrank</b> 4 Auszüge</p>	75	83	58	<b>842</b>		
 <p>Schubkästen mit Selbsteinzug</p>						

# Luxor 3 & 4.

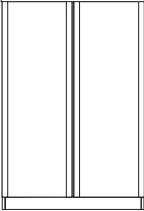
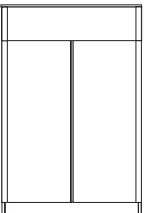

## Beimöbel XXL, Tiefe 58 cm

Alle Drehtüren inkl. gedämpfter Scharniere

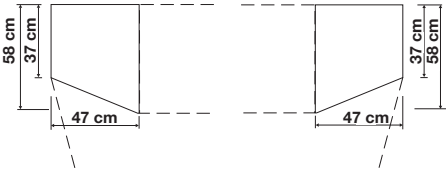

Beschreibung	Maße in cm			Art.-Nr.	PG 1 EURO	PG 2 EURO
	B	H	T			
 <p><b>Schrank-Kommode</b> mit 2 Türen</p> <p>Inneneinteilung: 1 Einlegeboden, 1 Kleiderstange</p> <p><b>+ 1 Einlegeboden</b></p>	100	125	58	<b>903</b>		
	96,4	2,2	51,5	<b>026</b>		
 <p><b>Schrank-Kommode</b> mit 2 Türen und 1 Auszug</p> <p>Inneneinteilung: 1 Kleiderstange</p> <p><b>+ 1 Einlegeboden</b></p>	100	125	58	<b>904</b>		
	96,4	2,2	51,5	<b>026</b>		
 <p><b>Abschlusselement für Schrank-Kommode</b>, abgeschrägt</p> <p>rechts anstellbar</p> <p>links anstellbar</p> <p><b>Inneneinteilung:</b> 2 Einlegeböden</p> 	47	125	58	<b>905</b>		
	47	125	58	<b>906</b>		

# Luxor 3 & 4.



## Beimöbel

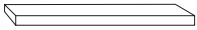
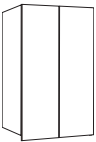
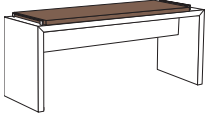



Alle Drehtüren inkl. gedämpfter Scharniere

Beschreibung	Maße in cm			Art.-Nr.	PG 1 EURO	PG 2 EURO
	B	H	T			
 <p><b>Steckböden</b></p>	60 80 100  150 170 190	3 3 3  3 3 3	20 20 20  25 25 25	<b>899</b> <b>891</b> <b>892</b>  <b>893</b> <b>894</b> <b>895</b>		
 <p><b>Hängeschrank</b> mit einem Einlegeboden</p>	56	90	32	<b>900</b>		
 <p><b>Ankleidebank</b> mit Polster</p> <p>- mit Kunstleder mocca - mit Kunstleder anthrazit</p>	120 120	53 53	40 40	<b>644</b> <b>677</b>		
 <p><b>Wandspiegel</b></p>	60	80	3	<b>087</b>		
 <p><b>Hängespiegel,</b> Aufhängung quer oder senkrecht</p>	110	85	3	<b>086</b>		

# Luxor 3 & 4.

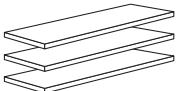
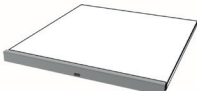

## Schrank-Zubehör Innenausführung: Treeline





Beschreibung	Maße in cm			Art.-Nr.	PG 1 EURO	PG 2 EURO
	B	H	T			
 <p><b>1 Einlegeboden</b></p> <ul style="list-style-type: none"> <li>- für Fachbreite 30,2 cm</li> <li>- für Fachbreite 47,5 cm</li> <li>- für Fachbreite 72,2 cm</li> <li>- für Fachbreite 96,4 cm</li> </ul>						
	30,2	2,2	51,5	<b>016</b>		
	47,5	2,2	51,5	<b>017</b>		
	72,2	2,2	51,5	<b>018</b>		
	96,4	2,2	51,5	<b>026</b>		
 <p><b>3 Einlegeböden</b></p> <ul style="list-style-type: none"> <li>- für Fachbreite 30,2 cm</li> <li>- für Fachbreite 47,5 cm</li> <li>- für Fachbreite 72,2 cm</li> <li>- für Fachbreite 96,4 cm</li> </ul>						
	30,2	2,2	51,5	<b>034</b>		
	47,5	2,2	51,5	<b>032</b>		
	72,2	2,2	51,5	<b>033</b>		
	96,4	2,2	51,5	<b>031</b>		
 <p><b>LED-Lichtblende für Einlegeböden</b></p> <ul style="list-style-type: none"> <li>- für Fachbreite 47,5 cm</li> <li>- für Fachbreite 72,2 cm</li> <li>- für Fachbreite 96,4 cm</li> </ul> <p><b>2er Set</b></p> <ul style="list-style-type: none"> <li>- für Fachbreite 47,5 cm</li> <li>- für Fachbreite 72,2 cm</li> <li>- für Fachbreite 96,4 cm</li> </ul> <p><b>3er Set</b></p> <ul style="list-style-type: none"> <li>- für Fachbreite 47,5 cm</li> <li>- für Fachbreite 72,2 cm</li> <li>- für Fachbreite 96,4 cm</li> </ul> <p> <b>Nicht für begehbare Eckschränke verwendbar!</b></p> <p><small>Dieses Produkt enthält eine Lichtquelle der Energieeffizienzklasse F</small></p>						
	47,5	3	1	<b>682</b>		
	72,2	3	1	<b>683</b>		
	96,4	3	1	<b>689</b>		
	47,5	3	1	<b>690</b>		
	72,2	3	1	<b>691</b>		
	96,4	3	1	<b>692</b>		
	47,5	3	1	<b>693</b>		
	72,2	3	1	<b>694</b>		
	96,4	3	1	<b>695</b>		
 <p><b>1 Einlegeboden für ausgebauten Eckschrank</b></p>	88	2,2	88	<b>420</b>		
 <p><b>1 Einlegeboden für Kommode mit 2 Türen (B 93 cm)</b> <b>nur für Art-Nr. 062</b></p>	89	2,2	31	<b>434</b>		
 <p><b>Einlegeboden für Kombikommode, paarweise für Kommode Typ 419</b></p>	44	2,2	31	<b>433</b>		

# Luxor 3 & 4.



## Schrank-Zubehör

Innenausführung: Treeline

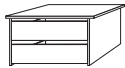
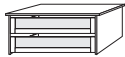
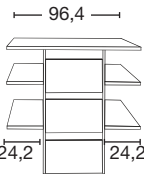

Beschreibung	Maße in cm			Art.-Nr.	PG 1 EURO	PG 2 EURO
	B	H	T			
 <p><b>1 Einlegeboden</b> für Abschluss-schrank, abgeschrägt</p>	43	2,2	51,5	<b>990</b>		
 <p><b>Kleiderstange</b></p> <ul style="list-style-type: none"> <li>- für Fachbreite 30,2 cm</li> <li>- für Fachbreite 47,5 cm</li> <li>- für Fachbreite 72,2 cm</li> <li>- für Fachbreite 96,4 cm</li> </ul>	30,2 47,5 72,2 96,4	1 1 1 1	1 1 1 1	<b>088</b> <b>035</b> <b>036</b> <b>037</b>		
 <p><b>Einlegeboden</b> für Bettbrücke</p> <ul style="list-style-type: none"> <li>- für Bettbreite 140 cm</li> <li>- für Bettbreite 160 cm</li> <li>- für Bettbreite 180 cm</li> <li>- für Bettbreite 200 cm</li> </ul>	71,4 81,4 91,4 101,4	2,2 2,2 2,2 2,2	36,5 36,5 36,5 36,5	<b>067</b> <b>010</b> <b>066</b> <b>377</b>		
 <p><b>1 Einlegeboden</b></p> <ul style="list-style-type: none"> <li>- für Beistellelement B 33 cm, schräg gestellt</li> <li>- für Beistellelement B 50 cm, schräg gestellt</li> </ul>	33 50	2 2	53 53	<b>028</b> <b>029</b>		
  <p><b>Schubkasten-Einsatz</b> mit 2 Zügen</p> <p>Holzfront</p> <ul style="list-style-type: none"> <li>- für Fachbreite 47,5 cm</li> <li>- für Fachbreite 72,2 cm</li> <li>- für Fachbreite 96,4 cm</li> </ul> <p>Glasfront</p> <ul style="list-style-type: none"> <li>- für Fachbreite 47,5 cm</li> <li>- für Fachbreite 72,2 cm</li> <li>- für Fachbreite 96,4 cm</li> </ul>	47,5 72,2 96,4 47,5 72,2 96,4	41 41 41 41 41 41	51,5 51,5 51,5 51,5 51,5 51,5	<b>038</b> <b>039</b> <b>042</b> <b>047</b> <b>048</b> <b>049</b>		
 <p><b>Schubkasten-Einsatz</b> mit 3 Auszügen und HOLZfront</p> <ul style="list-style-type: none"> <li>- für Fachbreite 96,4 cm</li> </ul>	96,4	89	51,5	<b>123</b>		



# Luxor 3 & 4.



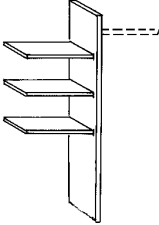
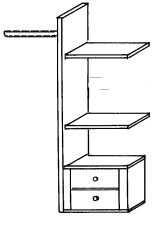

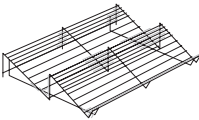
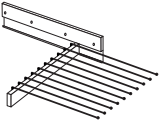
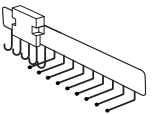

## Schrank-Zubehör Innenausführung: Treeline

Beschreibung	Maße in cm			Art.-Nr.	PG 1 EURO	PG 2 EURO
	B	H	T			
 <p><b>Wäscheboden-Einsatz</b></p> <ul style="list-style-type: none"> <li>- für Fachbreite 72,2 cm</li> <li>- für Fachbreite 96,4 cm</li> </ul> <p>Inneneinteilung: 3 Einlegeböden, 1 Kleiderstange, 1 Mittelseite</p>	72,2 96,4	137 137	51,5 51,5	<b>174</b> <b>474</b>		
 <p>- für Fachbreite 72,2 cm - für Fachbreite 96,4 cm</p> <p>Inneneinteilung: 2 Auszüge, 2 Einlegeböden 1 Kleiderstange, 1 Mittelseite</p> <p><b>Beidseitig (links- oder rechtsseitig) verwendbar!</b></p> <p><b>Nur auf Sockelböden stellbar!</b></p> 	72,2 96,4	137 137	51,5 51,5	<b>179</b> <b>475</b>		
 <p><b>Schuhrost</b></p>	96	15	50	<b>055</b>		
 <p><b>Ausziehbarer Hosenhalter</b></p>	45	10	50	<b>056</b>		
 <p><b>Krawatten- und Gürtel-Auszug</b></p>	16	10	45	<b>059</b>		

# Luxor 3 & 4.

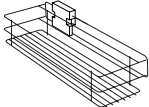

## Schrank-Zubehör Innenausführung: Treeline

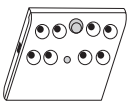
Beschreibung	Maße in cm			Art.-Nr.	PG 1 EURO	PG 2 EURO
	B	H	T			
 <p><b>Utensilien-Auszug</b></p>	16	9	45	<b>476</b>		
 <p><b>Krawatten- und Gürtelhalter</b></p>	30	27	9	<b>471</b>		
 <p><b>Innenspiegel</b></p> <p> <b>Nur für 50 cm breite Drehtüren lieferbar!</b></p>	36	80	2	<b>472</b>		
 <p><b>Kleiderlift</b> - nur für Drehtüren- schränke</p> <p>- für Schrankfach-Breite 72,2 - 96,4 cm</p>	100	85	14	<b>473</b>		
 <p><b>LED-Schrankinnenbeleuchtung</b> mit Bewegungsmelder, inkl. Akku (Lade- vorgang über USB)</p> <p>1 Stück</p> <p>2 Stück</p> <p>3 Stück</p> <p>4 Stück</p>	10	2	10	<b>264</b>		
	10	2	10	<b>265</b>		
	10	2	10	<b>267</b>		
	10	2	10	<b>269</b>		