

Möbel LETZ

Finden und Wohlfühlen



Typenplan

NXTstep von Rudolf - Wangenschreibtisch cotton - beige

Wichtiger Hinweis für Sie

Etwaige Hinweise des Herstellers in dieser Produktinformation, die sich auf die Gewährleistung beziehen, haben für Sie keinerlei Bindungswirkung und können von Ihnen ignoriert werden. Ihre gesetzlichen Gewährleistungsrechte als Verbraucher uns gegenüber, als Ihrem Verkäufer, werden dadurch in keiner Weise berührt oder eingeschränkt. Sie können sich wegen aller Mängel jederzeit an uns wenden. Darüber hinaus gehende Herstellergarantien bleiben natürlich unberührt. Dieser Artikel wird hergestellt von Möbelfabrik Rudolf, Dreispitzenhohle 5, 36373 Schlüchtern, Deutschland, vertrieb@rudolf-moebel.de

Möbel Letz GmbH
Am Gewerbepark 11
06895 Zahna-Elster

Tel.: 035383 - 6018 50

Fax.: 035383 - 6018 17

NEU
Dekor Schiefergrau

NXTstep

IDENT- UND TYPENÜBERSICHT NXT^{step}

gültig ab: 01.06.2023



Wegen unterschiedlicher MwSt.-Sätze, Transport- und Abwicklungskosten hat außerhalb Deutschlands die jeweilige nationale Preisliste Gültigkeit.

Produktveränderungen und Qualitätsverbesserungen im Sinne des technischen Fortschrittes oder zum Erhalt der Lieferfähigkeit (Form/Farbe/Funktion/usw.), bzw. die Korrektur von irrtümlichen Angaben behalten wir uns vor.

Planbar mit CAD-Planungs-Software *furnplan*.

LIEFERBARE AUSFÜHRUNGEN:

1. DEKOR

- a) Holz-Nachbildung
- b) Uni-Dekore

Lieferbare Oberflächen (**Nachbildungen = Nb.**)

- Eiche Artisan Nb.
- Alpinweiß
- Hellgrau
- Natureiche Nb.
- Cotton
- Felsgrau
- Schiefergrau **NEU**

In Dekor sind möglich:

Korpus und Fronten bei allen Artikeln.

Holz-Nachbildung und Uni-Dekore sind preisgleich und können je Ausführungsmerkmal beliebig kombiniert werden ohne Mehrpreis.

2. KONTRASTKANTE

- Anthrazit
- Eiche

Mit Kontrastkante sind möglich:

Korpus und Fronten bei allen Artikeln. Im Zuge der Bestellung muss dieses Merkmal mit angegeben werden.

Wird keine Kontrastkante gewünscht, wird dekorgleiche Kante geliefert.

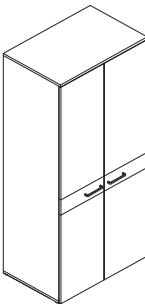
| Beispiele für Merkmalsverwendung | | | | | |
|--|--|-------------------|-------------------|-------------------------------------|-----------------------|
| Beispiel Kommode  | | Beispiel 1 | Beispiel 2 | Beispiel 3 | Beispiel 4 |
| | Korpus | Alpinweiß | Felsgrau | Alpinweiß | Eiche Artisan Nb. |
| | Kontrastkante | - | Eiche | - | Anthrazit |
| | Schubkasten 1 | Alpinweiß | Felsgrau | Alpinweiß | Eiche Artisan Nb. |
| | Schubkasten 2 | Alpinweiß | Felsgrau | Cotton | Eiche Artisan Nb. |
| | Fuß | Alpin | Eiche Massiv | Eiche Massiv | Asphaltgrau |
| | Griff | T8 | T4 | T5 | T3 |
| Beispiel Kleiderschrank  | | Beispiel 1 | Beispiel 2 | Beispiel 3 | Beispiel 4 |
| | Korpus | Hellgrau | Felsgrau | Schiefergrau | Eiche Artisan Nb. |
| | Kontrastkante | - | Eiche | Anthrazit | Anthrazit |
| | Absetzung Dekor bzw. Effektglas | Dekor Cotton | Dekor Felsgrau | Effektglas Industrial Rohstahloptik | Effektglas Eisen Rost |
| | Tür 1 | Hellgrau | Felsgrau | Schiefergrau | Eiche Artisan Nb. |
| | Tür 2 | Hellgrau | Felsgrau | Schiefergrau | Eiche Artisan Nb. |
| | Griff | T5 | T6 | T4 | T3 |

3. POLSTER Lieferbare Polsterfarben (alle Farben preisgleich):

- a) Webstoff
- Anthrazit
 - Creme
 - Hellblau
 - Grau
 - Petrol
 - Rosa
 - Silber
 - Rot

4. GRIFFE

| Best.Nr. T3 | Best.Nr. T8 | Best.Nr. T4 | Best.Nr. T5 | Best.Nr. T6 |
|--|---|---|--|---|
|  |  |  |  |  |
| Metallgriff Oberfläche Anthrazit | Metallgriff Oberfläche Mattweiß | Metallgriff Oberfläche Alteisenoptik | Metallgriff Oberfläche Edelstahloptik | Holzgriff Eiche Massiv |
| Pro Türenfuge (=Türenpaar) ein von hinten montierter Griff. Abweichend von Abbildungen Typenplan, s. Fotos als Referenz. | | | | |
| Länge: 200mm, Bohrabstand: 2 x 80mm | | Länge: 171mm, Bohrabstand: 160mm | | |

5. METALLFUß

Betten können mit eckigem Metallfuß bestellt werden - hierzu bitte passende Artikelnummer beachten.

Folgende Fußoptionen sind möglich:

- Alpin (0U00)
- Asphaltgrau (0U04)

6. HOLZFUß

Betten, Kommoden und Schreibtische können mit Holzfuß bestellt werden - hierzu bitte passende Artikelnummer beachten.

Folgende Fußoptionen sind möglich:

- Alpin (0U00)
- Asphaltgrau (0U04)
- Eiche Massiv (Natur)

7. GLAS

Kleiderschränke, Elemente und Hänger können in der Front mit einem lackierten Effektglass abgesetzt werden - hierzu bitte passende Artikelnummer beachten.

Die Effektoberflächen werden individuell, kommissionsbezogen hergestellt, dabei entstehen Unikate hinsichtlich Optik und Struktur.

Folgende Absetzfarben sind möglich:

- Industrial - Rohstahloptik
- Eisen Rost

8. SONDERMAßE

Sondermaße und entsprechende Mehrpreise sind der Typenliste zu entnehmen und direkt beim Artikel zu finden.

Weitere Sonderanfertigungen fragen Sie bitte direkt beim Hersteller an.

9. LEUCHTEN

Wir verwenden ausschließlich LED Beleuchtung.

Dieses Produkt enthält Lichtquellen der Energieeffizienzklasse G.

BETTEN

Allgemeine Planungshinweise

Matratzen und Lattenrost sind **nicht** im Lieferumfang enthalten.

Bettbreiten ab 160 cm zusätzlich mit mittigem Längsträger.

Sonderlängen 190, 210, 220 cm gegen Mehrpreis möglich (siehe jeweiligen Artikel).

Die Abbildungen zeigen jeweils die Höhe der Oberkante Bettseite und die Höhe des Bettes.

Informationen zur Einlegetiefe, Sitzhöhe, Belastungsangaben etc. unter www.rudolf-moebel.de/liegeninfo oder QR Code scannen.



| | |
|-----------------|--------------------------------------|
| Korpus | Dekor |
| Kontrastkante | Anthrazit oder Eiche |
| Polster | Polsterfarbe (Webstoff) |
| Fuß - Holzfuß | Alpin, Asphaltgrau oder Eiche Massiv |
| Fuß - Metallfuß | Alpin oder Asphaltgrau |

Bett mit Polsterkopfteil Webstoff, 4 Holzfüße

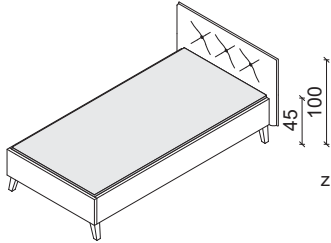

Rückseitig textiles Universalflies, nicht freistellbar.
Lichte Höhe 20 cm, Höhe Bettseite 25 cm

| | | | | | | |
|------------------|-----------------|-----------------|-----------------|-----------------|-----------------|-----------------|
| Liegefläche | 90 x 200 | 100 x 200 | 120 x 200 | 140 x 200 | 160 x 200 | 180 x 200 |
| Maße (BxHxT) cm | 107 x 100 x 211 | 117 x 100 x 211 | 137 x 100 x 211 | 157 x 100 x 211 | 177 x 100 x 211 | 197 x 100 x 211 |
| Typen-Nr. | TL1-09 | TL1-10 | TL1-12 | TL1-14 | TL1-16 | TL1-18 |
| IN | 337 | 344 | 353 | 358 | 369 | 372 |

| | |
|-------------------------------------|--|
| Bei Bestellung bitte angeben | Korpus Kontrastkante Polsterfarbe Farbe Fuß |
| Sonderlänge | 190, 210 oder 220 cm |
| Mehrpreis IN | 130 |

Bett mit Polsterkopfteil Webstoff, 4 Metallfüße eckig

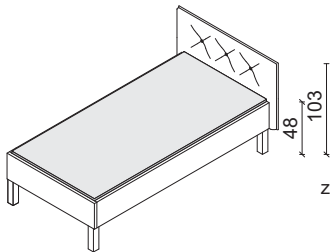

Rückseitig textiles Universalflies, nicht freistellbar.
Lichte Höhe 23 cm, Höhe Bettseite 25 cm

| | | | | | | |
|------------------|-----------------|-----------------|-----------------|-----------------|-----------------|-----------------|
| Liegefläche | 90 x 200 | 100 x 200 | 120 x 200 | 140 x 200 | 160 x 200 | 180 x 200 |
| Maße (BxHxT) cm | 107 x 103 x 211 | 117 x 103 x 211 | 137 x 103 x 211 | 157 x 103 x 211 | 177 x 103 x 211 | 197 x 103 x 211 |
| Typen-Nr. | TL6-09 | TL6-10 | TL6-12 | TL6-14 | TL6-16 | TL6-18 |
| IN | 337 | 344 | 353 | 358 | 369 | 372 |

| | |
|-------------------------------------|--|
| Bei Bestellung bitte angeben | Korpus Kontrastkante Polsterfarbe Farbe Fuß |
| Sonderlänge | 190, 210 oder 220 cm |
| Mehrpreis IN | 130 |

Bett, 4 Holzfüße

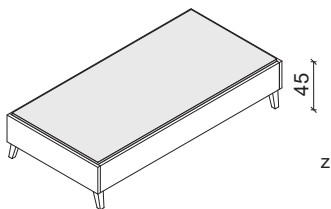

Lichte Höhe 20 cm, Höhe Bettseite 25 cm

| | | | | | | |
|------------------|---------------|----------------|----------------|----------------|----------------|----------------|
| Liegefläche | 90 x 200 | 100 x 200 | 120 x 200 | 140 x 200 | 160 x 200 | 180 x 200 |
| Maße (BxHxT) cm | 97 x 45 x 206 | 107 x 45 x 206 | 127 x 45 x 206 | 147 x 45 x 206 | 167 x 45 x 206 | 187 x 45 x 206 |
| Typen-Nr. | TL8-09 | TL8-10 | TL8-12 | TL8-14 | TL8-16 | TL8-18 |
| IN | 277 | 285 | 295 | 307 | 321 | 328 |

| | |
|-------------------------------------|---|
| Bei Bestellung bitte angeben | Korpus Kontrastkante Farbe Fuß |
| Sonderlänge | 190, 210 oder 220 cm |
| Mehrpreis IN | 130 |

Bett, 4 Metallfüße eckig

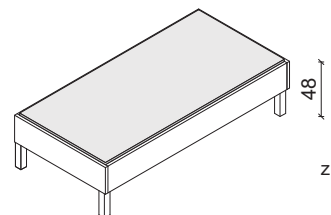

Lichte Höhe 23 cm, Höhe Bettseite 25 cm

| | | | | | | |
|------------------|---------------|----------------|----------------|----------------|----------------|----------------|
| Liegefläche | 90 x 200 | 100 x 200 | 120 x 200 | 140 x 200 | 160 x 200 | 180 x 200 |
| Maße (BxHxT) cm | 97 x 48 x 206 | 107 x 48 x 206 | 127 x 48 x 206 | 147 x 48 x 206 | 167 x 48 x 206 | 187 x 48 x 206 |
| Typen-Nr. | TL9-09 | TL9-10 | TL9-12 | TL9-14 | TL9-16 | TL9-18 |
| IN | 277 | 285 | 295 | 307 | 321 | 328 |

| | |
|-------------------------------------|---|
| Bei Bestellung bitte angeben | Korpus Kontrastkante Farbe Fuß |
| Sonderlänge | 190, 210 oder 220 cm |
| Mehrpreis IN | 130 |

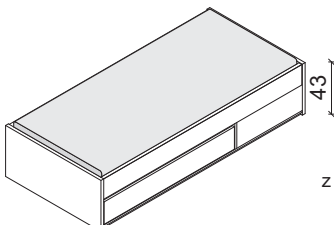
| | | | | | |
|--|---|--|--|--|--|
|  | Bett mit 1 Stauraum-Schubkasten Schubkasteninnenmaß: 127 x 13 x 72 cm, Tragfähigkeit max. 40 kg je Schubkasten, gedämpfter Selbstezug, Schubkasten ist L/R montierbar, Bett ist freistellbar, da gegenüberliegende Blende enthalten ist. Lichte Höhe 23 cm, Höhe Bettseite 20 cm | | | | |
| | Liegefläche Maße (BxHxT) cm Typen-Nr. IN | 90 x 200 97 x 43 x 206 TLK5-09 342 | 100 x 200 107 x 43 x 206 TLK5-10 347 | 120 x 200 127 x 43 x 206 TLK5-12 352 | 140 x 200 147 x 43 x 206 TLK5-14 356 |
| Bei Bestellung bitte angeben | Korpus Schubkasten Kontrastkante | | | | |
| Sonderlänge | 190, 210 oder 220 cm | | | | |
| Mehrpreis IN | 203 | | | | |
| (Breite von Schubkasten ändert sich nicht bei den Sonderlängen 190, 210 und 220 cm.) | | | | | |

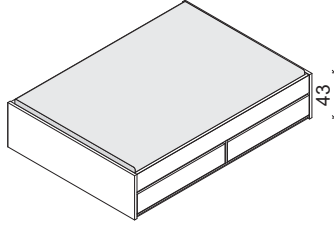
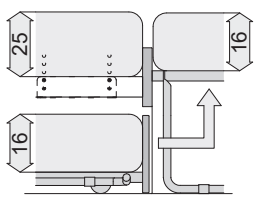
| | | | | | |
|--|--|--|---|--|--|
|  | Bett mit Unterschiebliege mit hochklappbarem Metallrahmen und 2 Stauraum-Schubkästen Unterschiebliege mit hochklappbarem Metallrahmen für ebene Liegefläche (Matratzenhinweise beachten) auf einer Bettseite, 2 Stauraum-Schubkästen auf anderer Bettseite, L/R montierbar. Schubkasteninnenmaß pro Schubkasten: 94 x 10 x 44 cm, Tragfähigkeit max. 15 kg je Schubkasten. Untere Liegefläche: Matratzenmaß 90 x 200 cm, Matratzenstärke max. 17 cm, Tragfähigkeit max. 100 kg, Unterschiebliege kann auf 4 Rollen (geeignet für Weich- und Hartböden) herausgerollt und hochgeklappt werden. Lattenrost der Unterschiebliege im Lieferumfang enthalten Beispiel: Matratzenstärken für ebene Liegefläche beider Betten: 1. oben: 25cm Matratze MIT eigenem Lattenrost = z.B. Matratze 20 cm + Lattenrost 5 cm 2. unten: 16cm Matratze OHNE Lattenrost -> Unterschied zwischen 1. und 2. = 9 cm Funktionsbeispiel: | | | | |
| | Liegefläche Maße (BxHxT) cm Typen-Nr. IN | 140 x 200 147 x 43 x 206 TLK1-14 369 |  | | |
| Bei Bestellung bitte angeben | Korpus Schubkästen Unterschiebliege Kontrastkante | | | | |
| Sonderlänge | wegen Beschlagtechnik NICHT möglich | | | | |

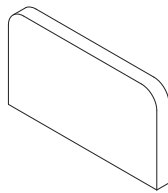
| | | | | | |
|---|--|--|--|--|--|
|  | Polsterkopfteil Webstoff für Bett TLK1 und TLK5, TL8 und TL9 Das Polsterkopfteil wird an der Kopfseite des Bettes angebracht und vergrößert die Tiefe des jeweiligen Bettes um 5 cm. Rückseitig textiles Universalfließ, nicht freistellbar. | | | | |
| | Bettbreite (cm) Maße (BxHxT) cm Typen-Nr. IN | 90 97 x 55 x 8,5 TLP8-09 213 | 100 107 x 55 x 8,5 TLP8-10 227 | 120 127 x 55 x 8,5 TLP8-12 235 | 140 147 x 55 x 8,5 TLP8-14 239 |
| Bei Bestellung bitte angeben | Polsterfarbe | | | | |

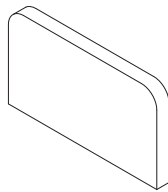
| | | | | | |
|---|---|--|--|--|--|
|  | Polsterseitenteil Webstoff für Bett TLK1 und TLK5, TL8 und TL9 Das Polsterseitenteil wird an der Bettseite des Bettes angebracht und vergrößert die Breite des jeweiligen Bettes um 5 cm. Rückseitig textiles Universalfließ, nicht freistellbar. | | | | |
| | Bettlänge (cm) Maße (BxHxT) cm Typen-Nr. IN | 200 206 x 55 x 8,5 TLP8-20 286 | | | |
| Bei Bestellung bitte angeben | Polsterfarbe | | | | |
| Sonderlänge | analog zu Bettlänge 190, 210 oder 220 cm | | | | |
| Mehrpreis IN | 152 | | | | |

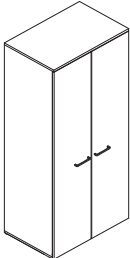
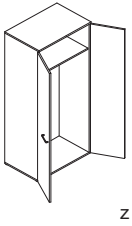
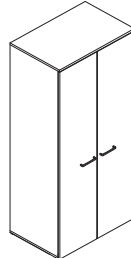
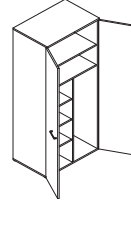
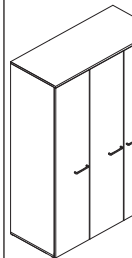
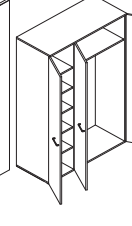
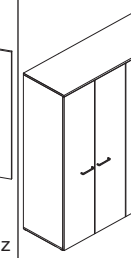
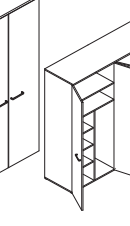
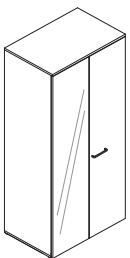
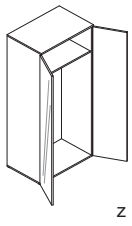
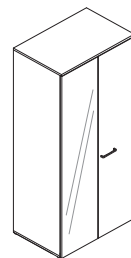
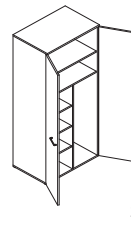
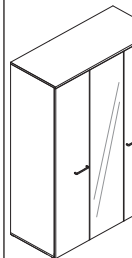
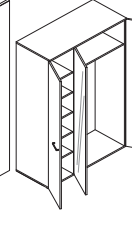
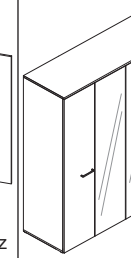
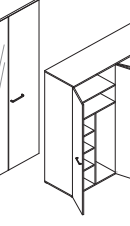
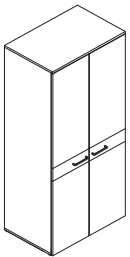
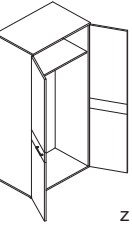
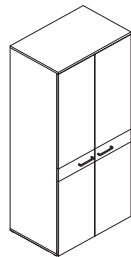
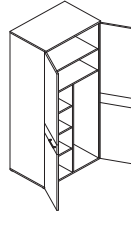
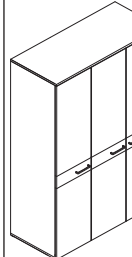
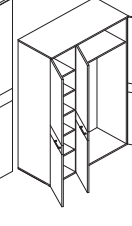
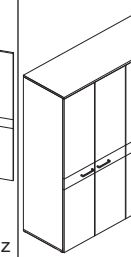
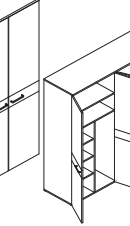
| SCHRANKELEMENTE | | (wenn Türen in verschiedenen Dekoren gewünscht sind, bitte einzeln angeben) | | ohne Mehrpreis | |
|--|---|---|--|---|--|
| Korpus | Dekor | | | | |
| Kontrastkante | Anthrazit oder Eiche | | | | |
| Tür | Dekor | | | | |
| Tür (mit Absetzung Dekor) | Dekor | | | | |
| Tür (mit Absetzung Effektglass) | Industrial-Rohstahloptik oder Eisen Rost | | | | |
| Kleiderschränke mit DURCHGEHENDER Front |   z |   z |   z |   z | |
| Beschreibung | Kleiderschrank 2-türig 1 E-Boden mit Kleiderstange | Kleiderschrank 2-türig 1 E-Boden 1 T-Einteilung (L/R montierbar) mit 3 E-Böden und 1 Kleiderstange | Kleiderschrank 3-türig 1 E-Boden mit Kleiderstange Wäschefach mit 5 E-Böden | Kleiderschrank 4-türig 2 E-Böden (1 mit Kleiderstange) 1 T-Einteilung (L/R montierbar) mit 3 E-Böden und 1 Kleiderstange | |
| Maße (BxHxT) cm | 92 x 210 x 61 | 92 x 210 x 61 | 136 x 210 x 61 | 181 x 210 x 61 | |
| Typen-Nr. | TS91 | TS92 | TS131-L (Abb.) TS131-R | TS181 | |
| IN | 329 | 358 | 374 | 388 | |
| Bei Bestellung bitte angeben | Korpus Kontrastkante Türen Griff | Korpus Kontrastkante Türen Griff | Korpus Kontrastkante Türen Griff | Korpus Kontrastkante Türen Griff | |
| Kleiderschränke mit DURCHGEHENDER Front und SPIEGELTÜRE(N) |   z |   z |   z |   z | |
| Beschreibung | Kleiderschrank 2-türig Inneneinteilung siehe oben TS91 | Kleiderschrank 2-türig Inneneinteilung siehe oben TS92 | Kleiderschrank 3-türig Inneneinteilung siehe oben TS131 | Kleiderschrank 4-türig Inneneinteilung siehe oben TS181 | |
| Maße (BxHxT) cm | 92 x 210 x 61 | 92 x 210 x 61 | 136 x 210 x 61 | 181 x 210 x 61 | |
| Typen-Nr. | TS91S-L (Abb.) TS91S-R | TS92S-L (Abb.) TS92S-R | TS131S-L (Abb.) TS131S-R | TS181S | |
| IN | 350 | 365 | 380 | 397 | |
| Bei Bestellung bitte angeben | Korpus Kontrastkante Tür Griff | Korpus Kontrastkante Tür Griff | Korpus Kontrastkante Türen Griff | Korpus Kontrastkante Türen Griff | |
| Kleiderschränke mit 3-tlg. Front mit DEKOR-ABSETZUNG |   z |   z |   z |   z | |
| Beschreibung | Kleiderschrank 2-türig Inneneinteilung siehe oben TS91 | Kleiderschrank 2-türig Inneneinteilung siehe oben TS92 | Kleiderschrank 3-türig Inneneinteilung siehe oben TS131 | Kleiderschrank 4-türig Inneneinteilung siehe oben TS181 | |
| Maße (BxHxT) cm | 92 x 210 x 61 | 92 x 210 x 61 | 136 x 210 x 61 | 181 x 210 x 61 | |
| Typen-Nr. | TS93 | TS94 | TS132-L (Abb.) TS132-R | TS182 | |
| IN | 347 | 364 | 381 | 395 | |
| Bei Bestellung bitte angeben | Korpus Kontrastkante Absetzung Dekor Türen Griff | Korpus Kontrastkante Absetzung Dekor Türen Griff | Korpus Kontrastkante Absetzung Dekor Türen Griff | Korpus Kontrastkante Absetzung Dekor Türen Griff | |

INNENSCHUBKÄSTEN für SCHRANKELEMENTE

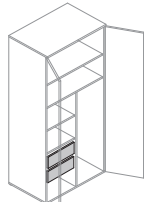
| Korpus | Dekor | | |
|------------------------------|---|---------------------------------------|---|
| Passend zu Artikel: | TS92,92S,94,94S,96, 96S TS131,131S,132,132S,133,133S TS181,181S,182,182S,185,185S | |  a |
| Beschreibung | Es sind max. 2 Schubkästen in Schrankelementen möglich, Schubkästen haben eine feste Position, s. Abbildung rechts. | | |
| Maße (BxHxT) cm | 1 Schubkasten für Wäschefach | 2 Schubkästen für Wäschefach | |
| Typen-Nr. | 41 x 17 x 55 | 41 x 17 x 55 (je Schubkasten) | |
| IN | TZSK45-1 146 | TZSK45-2 178 | |
| Bei Bestellung bitte angeben | Korpus Kontrastkante | Korpus Kontrastkante | |

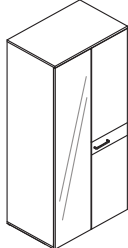
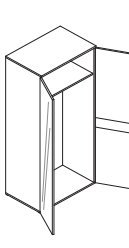
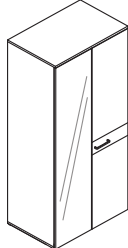
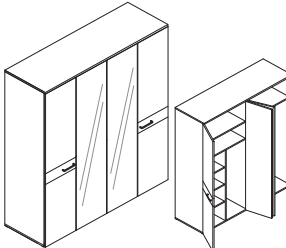
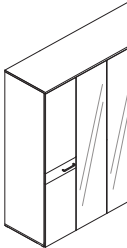
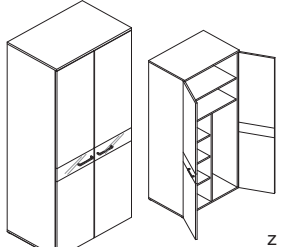
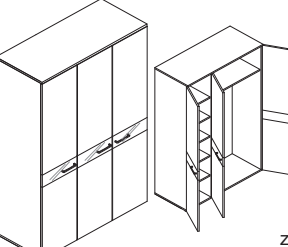
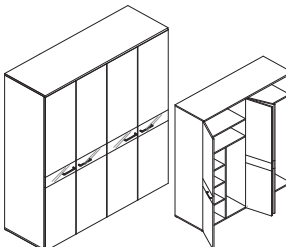
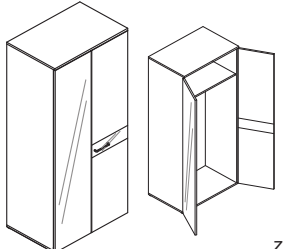
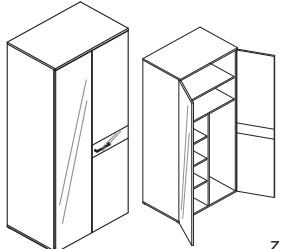
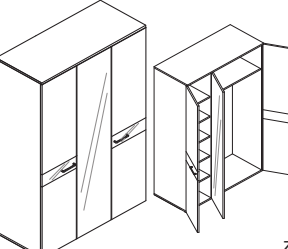
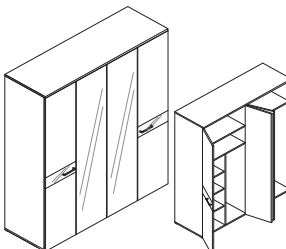
| SCHRANKELEMENTE | | (wenn Türen in verschiedenen Dekoren gewünscht sind, bitte einzeln angeben) | | ohne Mehrpreis | |
|--|--|--|--|--|--|
| Korpus | Dekor | | | | |
| Kontrastkante | Anthrazit oder Eiche | | | | |
| Tür | Dekor | | | | |
| Tür (mit Absetzung Dekor) | Dekor | | | | |
| Tür (mit Absetzung Effekfglas) | Industrial-Rohstahloptik oder Eisen Rost | | | | |
| Kleiderschränke mit SPIEGELTÜRE(N) und 3-tlg. Front mit DEKOR-ABSETZUNG |  |  |  |  | |
| Beschreibung | Kleiderschrank 2-türig Inneneinteilung s. Seite 6 TS91 | Kleiderschrank 2-türig Inneneinteilung s. Seite 6 TS92 | Kleiderschrank 3-türig Inneneinteilung s. Seite 6 TS131 | Kleiderschrank 4-türig Inneneinteilung s. Seite 6 TS181 | |
| Maße (BxHxT) cm | 92 x 210 x 61 | 92 x 210 x 61 | 136 x 210 x 61 | 181 x 210 x 61 | |
| Typen-Nr. | TS93S-L (Abb.) TS93S-R | TS94S-L (Abb.) TS94S-R | TS132S-L (Abb.) TS132S-R | TS182S | |
| IN | 354 | 368 | 385 | 401 | |
| Bei Bestellung bitte angeben | Korpus Kontrastkante Absetzung Dekor Tür Griff | Korpus Kontrastkante Absetzung Dekor Tür Griff | Korpus Kontrastkante Absetzung Dekor Türen Griff | Korpus Kontrastkante Absetzung Dekor Türen Griff | |
| Kleiderschränke mit 3-tlg. Front mit EFFEKT-GLASABSETZUNG |  |  |  |  | |
| Beschreibung | Kleiderschrank 2-türig Inneneinteilung s. Seite 6 TS91 | Kleiderschrank 2-türig Inneneinteilung s. Seite 6 TS92 | Kleiderschrank 3-türig Inneneinteilung s. Seite 6 TS131 | Kleiderschrank 4-türig Inneneinteilung s. Seite 6 TS181 | |
| Maße (BxHxT) cm | 92 x 210 x 61 | 92 x 210 x 61 | 136 x 210 x 61 | 181 x 210 x 61 | |
| Typen-Nr. | TS95 | TS96 | TS133-L (Abb.) TS133-R | TS185 | |
| IN | 359 | 372 | 390 | 404 | |
| Bei Bestellung bitte angeben | Korpus Kontrastkante Absetzung Effekfglas Türen Griff | Korpus Kontrastkante Absetzung Effekfglas Türen Griff | Korpus Kontrastkante Absetzung Effekfglas Türen Griff | Korpus Kontrastkante Absetzung Effekfglas Türen Griff | |
| Kleiderschränke mit SPIEGELTÜRE(N) und 3-tlg. Front und EFFEKT-GLASABSETZUNG |  |  |  |  | |
| Beschreibung | Kleiderschrank 2-türig Inneneinteilung s. Seite 6 TS91 | Kleiderschrank 2-türig Inneneinteilung s. Seite 6 TS92 | Kleiderschrank 3-türig Inneneinteilung s. Seite 6 TS131 | Kleiderschrank 4-türig Inneneinteilung s. Seite 6 TS181 | |
| Maße (BxHxT) cm | 92 x 210 x 61 | 92 x 210 x 61 | 136 x 210 x 61 | 181 x 210 x 61 | |
| Typen-Nr. | TS95S-L (Abb.) TS95S-R | TS96S-L (Abb.) TS96S-R | TS133S-L (Abb.) TS133S-R | TS185S | |
| IN | 359 | 372 | 390 | 405 | |
| Bei Bestellung bitte angeben | Korpus Kontrastkante Absetzung Effekfglas Tür Griff | Korpus Kontrastkante Absetzung Effekfglas Tür Griff | Korpus Kontrastkante Absetzung Effekfglas Türen Griff | Korpus Kontrastkante Absetzung Effekfglas Türen Griff | |

| EINLEGEBÖDEN für SCHRANKELEMENTE | | Korpus | Dekor |
|---|---|--|-------|
| Passend zu Artikel: | TS92,92S,94,94S,96, 96S, TS131,131S,132,132S,133,133S, TS181,181S,182,182S,185,185S | TS91,91S,93,93S,95,95S, TS92,92S,94,94S,96, 96S TS131,131S,132,132S,133,133S, TS181,181S,182,182S,185,185S | |
| Beschreibung | Einlegeboden für Wäschefach | Einlegeboden für Kleiderfach | |
| Maße (BxHxT) cm | 43 x 2 x 56 | 88 x 2 x 56 | |
| Typen-Nr. | TZS2 | TZS3 | |
| IN | 140 | 143 | |
| Bei Bestellung bitte angeben | Korpus Kontrastkante | Korpus Kontrastkante | |

ECKKLEIDERSCHRANK

(wenn Türen in verschiedenen Dekoren gewünscht sind, bitte einzeln angeben)

ohne Mehrpreis

2-türiger Eckkleiderschrank.

Innenausstattung: Kleiderfach mit 1 Einlegeboden mit Kleiderstange, Wäschefach mit 6 Böden.

Akkubetriebene LED-Innenbeleuchtung am Oberboden mit integriertem Bewegungsmelder aufladbar über Mini-USB.

| | |
|---------------------------------|--|
| Korpus | Dekor |
| Kontrastkante | Anthrazit oder Eiche |
| Tür | Dekor |
| Tür (mit Absetzung Dekor) | Dekor |
| Tür (mit Absetzung Effektglass) | Industrial-Rohstahloptik oder Eisen Rost |

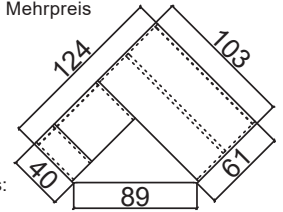

Grundriss bei Ausführung Links:



| | | | |
|---|--|--|---|
| <p>Eckkleiderschrank mit DURCHGEHENDER Front</p> <p>Beschreibung</p> <p>Maße (BxHxT) cm</p> <p>Typen-Nr.</p> <p>IN</p> | <p>Eckkleiderschrank 2-türig</p> <p>103 x 210 x 124</p> <p>TS107-L (Abb.)</p> <p>TS107-R</p> <p>381</p> | <p>Eckkleiderschrank mit DURCHGEHENDEN SPIEGELTÜREN</p> <p>Beschreibung</p> <p>Maße (BxHxT) cm</p> <p>Typen-Nr.</p> <p>IN</p> | <p>Eckkleiderschrank 2-türig</p> <p>Spiegeltüren sind mit neutralem Griff versehen</p> <p>103 x 210 x 124</p> <p>TS107S-L (Abb.)</p> <p>TS107S-R</p> <p>391</p> |
| <p>Bei Bestellung bitte angeben</p> | <p>Korpus</p> <p>Kontrastkante</p> <p>Türen</p> <p>Griff</p> | <p>Bei Bestellung bitte angeben</p> | <p>Korpus</p> <p>Kontrastkante</p> <p>Türen</p> |
| <p>Eckkleiderschrank mit 3-tlg. Front und DEKOR-ABSETZUNG</p> <p>Beschreibung</p> <p>Maße (BxHxT) cm</p> <p>Typen-Nr.</p> <p>IN</p> | <p>Eckkleiderschrank 2-türig</p> <p>103 x 210 x 124</p> <p>TS108-L (Abb.)</p> <p>TS108-R</p> <p>386</p> | <p>Eckkleiderschrank mit 3-tlg. Front und EFFEKT-GLASABSETZUNG</p> <p>Beschreibung</p> <p>Maße (BxHxT) cm</p> <p>Typen-Nr.</p> <p>IN</p> | <p>Eckkleiderschrank 2-türig</p> <p>103 x 210 x 124</p> <p>TS109-L (Abb.)</p> <p>TS109-R</p> <p>392</p> |
| <p>Bei Bestellung bitte angeben</p> | <p>Korpus</p> <p>Kontrastkante</p> <p>Absetzung Dekor</p> <p>Türen</p> <p>Griff</p> | <p>Bei Bestellung bitte angeben</p> | <p>Korpus</p> <p>Kontrastkante</p> <p>Absetzung Effektglass</p> <p>Türen</p> <p>Griff</p> |





ZUBEHÖR für ECKKLEIDERSCHRANK TS107, 107S, 108, 109

Korpus

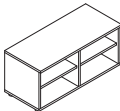
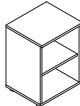
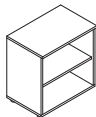
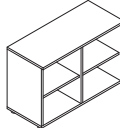
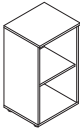
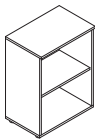
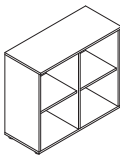

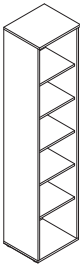
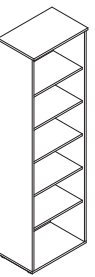
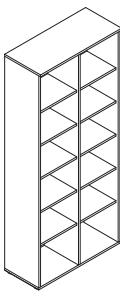

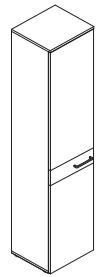





Dekor

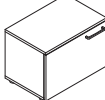
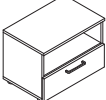

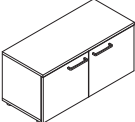
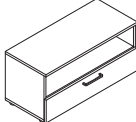
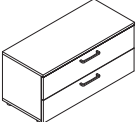
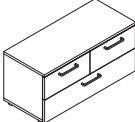
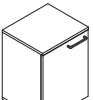

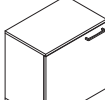

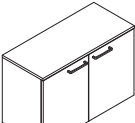

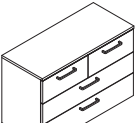
| | | | | | |
|---|---|---|---|---|--|
| <p>Beschreibung</p> <p>Maße (BxHxT) cm</p> <p>Typen-Nr.</p> <p>IN</p> | <p>1 Schubkasten (grifflos) für Wäschefach</p> <p>43 x 14 x 35</p> <p>TZSK1</p> <p>146</p> | <p>2 Schubkästen (grifflos) für Wäschefach</p> <p>43 x 14 x 35 (je SK)</p> <p>TZSK2</p> <p>178</p> | <p>3 Schubkästen (grifflos) für Wäschefach</p> <p>43 x 14 x 35 (je SK)</p> <p>TZSK3</p> <p>195</p> | <p>Es sind max. 3 Schubkästen an der gezeigten Position im Eckkleiderschrank möglich. Bei 3 Schubkästen kann der E-Boden im unteren Wäschefach nicht mehr eingelegt werden.</p> | <p>Einlegeboden für Kleiderfach</p> <p>99 x 2 x 57</p> <p>TZK2</p> <p>148</p> |
| <p>Bei Bestellung bitte angeben</p> | <p>Korpus</p> <p>Kontrastkante</p> | <p>Korpus</p> <p>Kontrastkante</p> | <p>Korpus</p> <p>Kontrastkante</p> | | <p>Korpus</p> <p>Kontrastkante</p> |







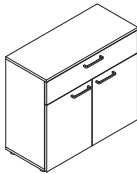
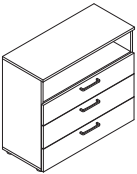
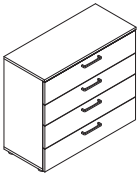



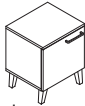

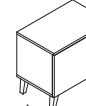
| REGALE | | | | | | |
|---|---|---|---|--|---|---|
| | Korpus Kontrastkante | Dekor Anthrazit oder Eiche | | | | |
| Höhe 44cm Höhe 63cm |  |  |  |  |  |  |
| Beschreibung | Regal offen 1 Einlegeboden | Regal offen 1 Einlegeboden | Regal offen 1 Mittelseite 2 Einlegeböden | Regal offen 1 Einlegeboden | Regal offen 1 Einlegeboden | Regal offen 1 Mittelseite 2 Einlegeböden |
| Maße (BxHxT) cm Typen-Nr. IN | 45 x 44 x 38 T2-40 195 | 60 x 44 x 38 T2-60 207 | 90 x 44 x 38 T2-90 223 | 45 x 63 x 38 T3-40 202 | 60 x 63 x 38 T3-60 219 | 90 x 63 x 38 T3-90 236 |
| Bei Bestellung bitte angeben | Korpus Kontrastkante | Korpus Kontrastkante | Korpus Kontrastkante | Korpus Kontrastkante | Korpus Kontrastkante | Korpus Kontrastkante |
| Sonderbreiten | 25 - 44 cm | 46 - 59 cm | 61 - 89 cm | 25 - 44 cm | 46 - 59 cm | 61 - 89 cm |
| Mehrpreis IN | 146 | 146 | 146 | 146 | 146 | 146 |
| Höhe 83cm |  |  |  | | | |
| Beschreibung | Regal offen 1 Einlegeboden | Regal offen 1 Einlegeboden | Regal offen 1 Mittelseite 2 Einlegeböden | | | |
| Maße (BxHxT) cm Typen-Nr. IN | 45 x 83 x 38 T4-40 213 | 60 x 83 x 38 T4-60 234 | 90 x 83 x 38 T4-90 251 | | | |
| Bei Bestellung bitte angeben | Korpus Kontrastkante | Korpus Kontrastkante | Korpus Kontrastkante | | | |
| Sonderbreiten | 25 - 44 cm | 46 - 59 cm | 61 - 89 cm | | | |
| Mehrpreis IN | 146 | 146 | 146 | | | |

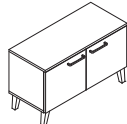
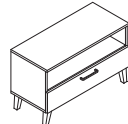
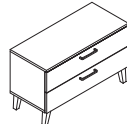
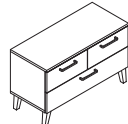
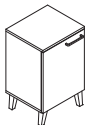

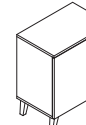

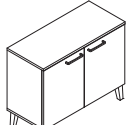



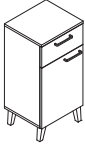

| ELEMENTE | | | | | | |
|---|--|---|---|--|---|---|
| | Korpus Kontrastkante Tür Tür (mit Absetzung Dekor) Tür (mit Absetzung Effekttglas) | Dekor Anthrazit oder Eiche Dekor Dekor Industrial-Rohstahloptik oder Eisen Rost | | | | |
| |  |  |  |  |  |  |
| Beschreibung | Regal offen 5 Einlegeböden | Regal offen 5 Einlegeböden | Regal offen 1 Mittelseite 10 Einlegeböden | Element 1 Tür 5 Einlegeböden | Element mit DEKORABSETZUNG 1 Tür 5 Einlegeböden | Element mit EFFEKTTGLASABSETZUNG 1 Tür 5 Einlegeböden |
| Maße (BxHxT) cm Typen-Nr. IN | 45 x 210 x 38 TE40 273 | 60 x 210 x 38 TE60 310 | 90 x 210 x 38 TE90 350 | 45 x 210 x 40 TE41-L (Abb.) TE41-R 297 | 45 x 210 x 40 TE46-L (Abb.) TE46-R 308 | 45 x 210 x 40 TE48-L (Abb.) TE48-R 328 |
| Bei Bestellung bitte angeben | Korpus Kontrastkante | Korpus Kontrastkante | Korpus Kontrastkante | Korpus Kontrastkante Tür Griff | Korpus Kontrastkante Absetzung Dekor Tür Griff | Korpus Kontrastkante Absetzung Effekttglas Tür Griff |
| Sonderbreiten | 25 - 44 cm | 46 - 59 cm | 61 - 89 cm | - | - | - |
| Mehrpreis IN | 146 | 146 | 146 | - | - | - |
| Sondertiefen | - | - | - | 41 - 61 cm | 41 - 61 cm | 41 - 61 cm |
| Mehrpreis IN | - | - | - | 146 | 146 | 146 |

Zusätzlich bestellbare Einlegeböden für Regale und Elemente auf Seite 13.

| KOMMODEN | | (wenn Türen oder Schubkästen in verschiedenen Dekoren gewünscht sind, bitte einzeln angeben) | | | | | ohne Mehrpreis |
|------------------------------|---|--|---|--|---|---|----------------|
| | Korpus Kontrastkante Tür Schubkästen | Dekor Anthrazit oder Eiche Dekor Dekor | | | | | |
| Höhe 44cm |  |  |  |  |  |  | |
| Beschreibung | Kommode 1 Tür 1 Einlegeboden | Kommode 1 Schubkasten unten | Kommode 2 Schubkästen | Kommode 1 Tür 1 Einlegeboden | Kommode 1 Schubkasten unten | Kommode 2 Schubkästen | |
| Maße (BxHxT) cm | 45 x 44 x 40 | 45 x 44 x 40 | 45 x 44 x 40 | 60 x 44 x 40 | 60 x 44 x 40 | 60 x 44 x 40 | |
| Typen-Nr. | T2-41-L (Abb.) T2-41-R | T2-42 | T2-43 | T2-61-L (Abb.) T2-61-R | T2-62 | T2-63 | |
| IN | 207 | 220 | 238 | 217 | 235 | 254 | |
| Bei Bestellung bitte angeben | Korpus Kontrastkante Tür Griff | Korpus Kontrastkante Schubkasten Griff | Korpus Kontrastkante Schubkästen Griff | Korpus Kontrastkante Tür Griff | Korpus Kontrastkante Schubkasten Griff | Korpus Kontrastkante Schubkästen Griff | |
| Sonderbreiten | 25 - 44 cm | - | - | 46 - 59 cm | - | - | |
| Mehrpreis IN | 146 | - | - | 146 | - | - | |
| Höhe 44cm |  |  |  |  | | | |
| Beschreibung | Kommode 2 Türen 1 Mittelseite | Kommode 1 Schubkasten unten | Kommode 2 Schubkästen | Kommode 3 Schubkästen | | | |
| Maße (BxHxT) cm | 90 x 44 x 40 | 90 x 44 x 40 | 90 x 44 x 40 | 90 x 44 x 40 | | | |
| Typen-Nr. | T2-91 | T2-92 | T2-93 | T2-94 | | | |
| IN | 255 | 244 | 265 | 288 | | | |
| Bei Bestellung bitte angeben | Korpus Kontrastkante Türen Griff | Korpus Kontrastkante Schubkasten Griff | Korpus Kontrastkante Schubkästen Griff | Korpus Kontrastkante Schubkästen Griff | | | |
| Sonderbreiten | 61 - 89 cm | - | - | - | | | |
| Mehrpreis IN | 146 | - | - | - | | | |
| Höhe 63cm |  |  |  |  |  |  | |
| Beschreibung | Kommode 1 Tür 1 Einlegeboden | Kommode 2 Schubkästen unten | Kommode 3 Schubkästen | Kommode 1 Tür 1 Einlegeboden | Kommode 2 Schubkästen unten | Kommode 3 Schubkästen | |
| Maße (BxHxT) cm | 45 x 63 x 40 | 45 x 63 x 40 | 45 x 63 x 40 | 60 x 63 x 40 | 60 x 63 x 40 | 60 x 63 x 40 | |
| Typen-Nr. | T3-41-L (Abb.) T3-41-R | T3-42 | T3-43 | T3-61-L (Abb.) T3-61-R | T3-62 | T3-63 | |
| IN | 216 | 252 | 268 | 228 | 264 | 285 | |
| Bei Bestellung bitte angeben | Korpus Kontrastkante Tür Griff | Korpus Kontrastkante Schubkästen Griff | Korpus Kontrastkante Schubkästen Griff | Korpus Kontrastkante Tür Griff | Korpus Kontrastkante Schubkästen Griff | Korpus Kontrastkante Schubkästen Griff | |
| Sonderbreiten | 25 - 44 cm | - | - | 46 - 59 cm | - | - | |
| Mehrpreis IN | 146 | - | - | 146 | - | - | |
| Höhe 63cm |  |  |  |  | | | |
| Beschreibung | Kommode 2 Türen 1 Mittelseite | Kommode 2 Schubkästen unten | Kommode 3 Schubkästen | Kommode 4 Schubkästen | | | |
| Maße (BxHxT) cm | 90 x 63 x 40 | 90 x 63 x 40 | 90 x 63 x 40 | 90 x 63 x 40 | | | |
| Typen-Nr. | T3-91 | T3-92 | T3-93 | T3-94 | | | |
| IN | 266 | 279 | 297 | 316 | | | |
| Bei Bestellung bitte angeben | Korpus Kontrastkante Türen Griff | Korpus Kontrastkante Schubkästen Griff | Korpus Kontrastkante Schubkästen Griff | Korpus Kontrastkante Schubkästen Griff | | | |
| Sonderbreiten | 61 - 89 cm | - | - | - | | | |
| Mehrpreis IN | 146 | - | - | - | | | |

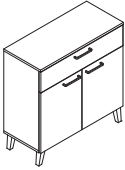
| KOMMODEN | | (wenn Türen oder Schubkästen in verschiedenen Dekoren gewünscht sind, bitte einzeln angeben) | | | | | ohne Mehrpreis |
|---------------------------------|---|--|---|---|---|---|----------------|
| | Korpus Kontrastkante Tür Schubkästen | Dekor Anthrazit oder Eiche Dekor Dekor | | | | | |
| Höhe 83cm |  |  |  |  |  |  | |
| Beschreibung | Kommode 1 Schubkasten 1 Tür 1 Einlegeboden | Kommode 3 Schubkästen unten | Kommode 4 Schubkästen | Kommode 1 Schubkasten 1 Tür 1 Einlegeboden | Kommode 3 Schubkästen unten | Kommode 4 Schubkästen | |
| Maße (BxHxT) cm | 45 x 83 x 40 | 45 x 83 x 40 | 45 x 83 x 40 | 60 x 83 x 40 | 60 x 83 x 40 | 60 x 83 x 40 | |
| Typen-Nr. | T4-41-L (Abb.) T4-41-R | T4-42 | T4-43 | T4-61-L (Abb.) T4-61-R | T4-62 | T4-63 | |
| IN | 248 | 276 | 292 | 264 | 290 | 308 | |
| Bei Bestellung bitte angeben | Korpus Kontrastkante Tür Schubkästen Griff | Korpus Kontrastkante Schubkästen Griff | Korpus Kontrastkante Schubkästen Griff | Korpus Kontrastkante Tür Schubkästen Griff | Korpus Kontrastkante Schubkästen Griff | Korpus Kontrastkante Schubkästen Griff | |
| Höhe 83cm |  |  |  |  | | | |
| Beschreibung | Kommode 1 Schubkasten 2 Türen 1 Mittelseite | Kommode 3 Schubkästen unten | Kommode 4 Schubkästen | Kommode 5 Schubkästen | | | |
| Maße (BxHxT) cm | 90 x 83 x 40 | 90 x 83 x 40 | 90 x 83 x 40 | 90 x 83 x 40 | | | |
| Typen-Nr. | T4-91 | T4-92 | T4-93 | T4-94 | | | |
| IN | 307 | 308 | 320 | 337 | | | |
| Bei Bestellung bitte angeben | Korpus Kontrastkante Türen Schubkästen Griff | Korpus Kontrastkante Schubkästen Griff | Korpus Kontrastkante Schubkästen Griff | Korpus Kontrastkante Schubkästen Griff | | | |

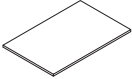
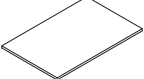
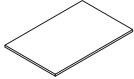

| KOMMODEN mit HOLZFUß | | (wenn Türen oder Schubkästen in verschiedenen Dekoren gewünscht sind, bitte einzeln angeben) | | | | | ohne Mehrpreis |
|------------------------------|---|--|---|---|---|---|----------------|
| | Korpus Kontrastkante Tür Schubkasten Fuß | Dekor Anthrazit oder Eiche Dekor Dekor Dekor Alpin, Asphaltgrau oder Eiche Massiv | | | | | |
| Höhe 61cm |  |  |  |  |  |  | |
| Beschreibung | Kommode 1 Tür 1 Einlegeboden | Kommode 1 Schubkasten unten | Kommode 2 Schubkästen | Kommode 1 Tür 1 Einlegeboden | Kommode 1 Schubkasten unten | Kommode 2 Schubkästen | |
| Maße (BxHxT) cm | 45 x 61 x 40 | 45 x 61 x 40 | 45 x 61 x 40 | 60 x 61 x 40 | 60 x 61 x 40 | 60 x 61 x 40 | |
| Typen-Nr. | T2-41F-L (Abb.) T2-41F-R | T2-42F | T2-43F | T2-61F-L (Abb.) T2-61F-R | T2-62F | T2-63F | |
| IN | 239 | 253 | 271 | 250 | 265 | 287 | |
| Bei Bestellung bitte angeben | Korpus Kontrastkante Tür Fuß Griff | Korpus Kontrastkante Schubkasten Fuß Griff | Korpus Kontrastkante Schubkästen Fuß Griff | Korpus Kontrastkante Tür Fuß Griff | Korpus Kontrastkante Schubkasten Fuß Griff | Korpus Kontrastkante Schubkästen Fuß Griff | |
| Sonderbreiten | 25 - 44 cm | - | - | 46 - 59 cm | - | - | |
| Mehrpreis IN | 146 | - | - | 146 | - | - | |
| Höhe 61cm |  |  |  |  | | | |
| Beschreibung | Kommode 2 Türen 1 Mittelseite | Kommode 1 Schubkasten unten | Kommode 2 Schubkästen | Kommode 3 Schubkästen | | | |
| Maße (BxHxT) cm | 90 x 61 x 40 | 90 x 61 x 40 | 90 x 61 x 40 | 90 x 61 x 40 | | | |
| Typen-Nr. | T2-91F | T2-92F | T2-93F | T2-94F | | | |
| IN | 287 | 279 | 298 | 314 | | | |
| Bei Bestellung bitte angeben | Korpus Kontrastkante Türen Fuß Griff | Korpus Kontrastkante Schubkasten Fuß Griff | Korpus Kontrastkante Schubkästen Fuß Griff | Korpus Kontrastkante Schubkästen Fuß Griff | | | |
| Sonderbreiten | 61 - 89 cm | - | - | - | | | |
| Mehrpreis IN | 146 | - | - | - | | | |
| Höhe 81cm |  |  |  |  |  |  | |
| Beschreibung | Kommode 1 Tür 1 Einlegeboden | Kommode 2 Schubkästen unten | Kommode 3 Schubkästen | Kommode 1 Tür 1 Einlegeboden | Kommode 2 Schubkästen unten | Kommode 3 Schubkästen | |
| Maße (BxHxT) cm | 45 x 81 x 40 | 45 x 81 x 40 | 45 x 81 x 40 | 60 x 81 x 40 | 60 x 81 x 40 | 60 x 81 x 40 | |
| Typen-Nr. | T3-41F-L (Abb.) T3-41F-R | T3-42F | T3-43F | T3-61F-L (Abb.) T3-61F-R | T3-62F | T3-63F | |
| IN | 249 | 286 | 301 | 263 | 296 | 310 | |
| Bei Bestellung bitte angeben | Korpus Kontrastkante Tür Fuß Griff | Korpus Kontrastkante Schubkästen Fuß Griff | Korpus Kontrastkante Schubkästen Fuß Griff | Korpus Kontrastkante Tür Fuß Griff | Korpus Kontrastkante Schubkästen Fuß Griff | Korpus Kontrastkante Schubkästen Fuß Griff | |
| Sonderbreiten | 25 - 44 cm | - | - | 46 - 59 cm | - | - | |
| Mehrpreis IN | 146 | - | - | 146 | - | - | |
| Höhe 81cm |  |  |  |  | | | |
| Beschreibung | Kommode 2 Türen 1 Mittelseite | Kommode 2 Schubkästen unten | Kommode 3 Schubkästen | Kommode 4 Schubkästen | | | |
| Maße (BxHxT) cm | 90 x 81 x 40 | 90 x 81 x 40 | 90 x 81 x 40 | 90 x 81 x 40 | | | |
| Typen-Nr. | T3-91F | T3-92F | T3-93F | T3-94F | | | |
| IN | 299 | 308 | 321 | 337 | | | |
| Bei Bestellung bitte angeben | Korpus Kontrastkante Türen Fuß Griff | Korpus Kontrastkante Schubkästen Fuß Griff | Korpus Kontrastkante Schubkästen Fuß Griff | Korpus Kontrastkante Schubkästen Fuß Griff | | | |
| Sonderbreiten | 61 - 89 cm | - | - | - | | | |
| Mehrpreis IN | 146 | - | - | - | | | |

| KOMMODEN mit HOLZFUß | | (wenn Türen oder Schubkästen in verschiedenen Dekoren gewünscht sind, bitte einzeln angeben) | | | | | ohne Mehrpreis |
|-------------------------------------|---|--|---|---|---|---|----------------|
| | Korpus Kontrastkante Tür Schubkasten Fuß | Dekor Anthrazit oder Eiche Dekor Dekor Alpin, Asphaltgrau oder Eiche Massiv | | | | | |
| Höhe 100cm |  |  |  |  |  |  | |
| Beschreibung | Kommode 1 Schubkasten 1 Tür 1 Einlegeboden | Kommode 3 Schubkästen unten | Kommode 4 Schubkästen | Kommode 1 Schubkasten 1 Tür 1 Einlegeboden | Kommode 3 Schubkästen unten | Kommode 4 Schubkästen | |
| Maße (BxHxT) cm | 45 x 100 x 40 | 45 x 100 x 40 | 45 x 100 x 40 | 60 x 100 x 40 | 60 x 100 x 40 | 60 x 100 x 40 | |
| Typen-Nr. | T4-41F-L (Abb.) T4-41F-R | T4-42F | T4-43F | T4-61F-L (Abb.) T4-61F-R | T4-62F | T4-63F | |
| IN | 283 | 306 | 317 | 296 | 316 | 327 | |
| Bei Bestellung bitte angeben | Korpus Kontrastkante Tür Schubkasten Fuß Griff | Korpus Kontrastkante Schubkästen Fuß Griff | Korpus Kontrastkante Schubkästen Fuß Griff | Korpus Kontrastkante Tür Schubkasten Fuß Griff | Korpus Kontrastkante Schubkästen Fuß Griff | Korpus Kontrastkante Schubkästen Fuß Griff | |
| Höhe 100cm |  |  |  |  | | | |
| Beschreibung | Kommode 1 Schubkasten 2 Türen 1 Mittelseite | Kommode 3 Schubkästen unten | Kommode 4 Schubkästen | Kommode 5 Schubkästen | | | |
| Maße (BxHxT) cm | 90 x 100 x 40 | 90 x 100 x 40 | 90 x 100 x 40 | 90 x 100 x 40 | | | |
| Typen-Nr. | T4-91F | T4-92F | T4-93F | T4-94F | | | |
| IN | 327 | 327 | 342 | 353 | | | |
| Bei Bestellung bitte angeben | Korpus Kontrastkante Türen Schubkasten Fuß Griff | Korpus Kontrastkante Schubkästen Fuß Griff | Korpus Kontrastkante Schubkästen Fuß Griff | Korpus Kontrastkante Schubkästen Fuß Griff | | | |

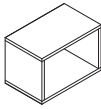
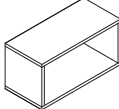
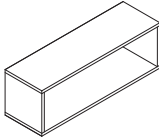
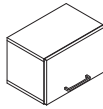
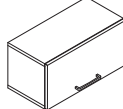
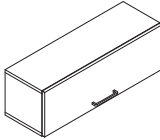
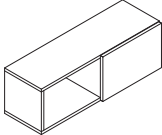
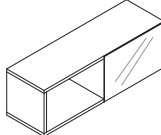
| EINLEGEBÖDEN für KOMMODEN, REGALE UND ELEMENTE | | | |
|---|---|---|---|
| | Korpus | Dekor | |
| |  |  |  |
| Beschreibung | Einlegeboden für Breite 45 cm | Einlegeboden für Breite 60 cm | Einlegeboden für Breite 90 cm |
| Maße (BxHxT) cm | 41 x 2 x 35 | 56 x 2 x 35 | 42 x 2 x 35 |
| Typen-Nr. | TKB45 | TKB60 | TKB90 |
| IN | 137 | 140 | 137 |
| Bei Bestellung bitte angeben | Korpus Kontrastkante | Korpus Kontrastkante | Korpus Kontrastkante |
| Sonderbreiten | 21 - 40 cm | 42 - 55 cm | 27,5 - 41,5cm |
| Mehrpreis IN | 124 | 124 | 124 |

| HÄNGER | | maximale Belastbarkeit 30 kg je Hänger | | | | |
|---|---|---|---|--|---|---|
| Korpus | Dekor | | | | | |
| Kontrastkante | Anthrazit oder Eiche | | | | | |
| Klappe | Dekor | | | | | |
| Schiebetür (mit Absetzung Dekor) | Dekor | | | | | |
| Schiebetür (mit Absetzung Effektglass) | Industrial-Rohstahloptik oder Eisen Rost | | | | | |
| Beschreibung |  a |  a |  a |  a |  a |  a |
| Maße (BxHxT) cm | 45 x 30 x 28 | 60 x 30 x 28 | 90 x 30 x 28 | 45 x 30 x 30 | 60 x 30 x 30 | 90 x 30 x 30 |
| Typen-Nr. IN | TA450 191 | TA600 195 | TA900 198 | TA451 207 | TA601 212 | TA901 216 |
| Bei Bestellung bitte angeben | Korpus Kontrastkante | Korpus Kontrastkante | Korpus Kontrastkante | Korpus Kontrastkante Klappe Griff | Korpus Kontrastkante Klappe Griff | Korpus Kontrastkante Klappe Griff |
| Sonderbreiten | 25 - 44 cm | 46 - 59 cm | 61 - 89 cm | 25 - 44 cm | 46 - 59 cm | 61 - 89 cm |
| Mehrpreis IN | 146 | 146 | 146 | 146 | 146 | 146 |
| Beschreibung |  a | |  a | | | |
| Maße (BxHxT) cm | 90 x 30 x 29 | | 90 x 30 x 29 | | | |
| Typen-Nr. IN | TA905 223 | | TA906 253 | | | |
| Bei Bestellung bitte angeben | Korpus Kontrastkante Schiebetür Dekor | | Korpus Kontrastkante Schiebetür Effektglass | | | |
| Sonderbreiten | 91 - 145 cm | | 91 - 145 cm | | | |
| Mehrpreis IN | 156 | | 156 | | | |
| Breite der Schiebetür bleibt bei Sonderbreiten gleich, nur Korpus wird geändert. Mittelseite an fixer Position analog Schiebetürenbreite. | | | | | | |

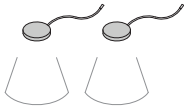
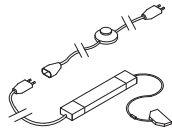
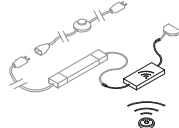
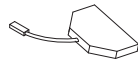
ZUBEHÖR - BELEUCHTUNG

| | | | | | | |
|------------------------------|---|---|--|--|---|---|
| Beschreibung |  |  |  |  |  |  |
| Maße (BxHxT) cm | 6 x 1 x 6 | 6 x 1 x 6 je Strahler | Längen ab Stecker 1m Kabel (230V) Fußstretschalter 3m Kabel (230V) Eurostecker flach 2m Kabel (230V) Trafo 20W 0,2m Kabel (12V) 6-fach Verteiler | Funkfernbedienung 12V Optional zum Trafo. Entweder zwischen Trafo und 6-fach Verteiler oder nach 6-fach Verteiler für einzelne Leuchtgruppen stecken. Je Fernbedienung können max. 3 Funkempfänger gesteuert werden. Inkl. Dimmen. | 12V | 12V Länge: 500cm |
| Typen-Nr. IN | TX1 146 | TX2 174 | T-TRAFO 150 | T-FUNK 180 | T-VERT 128 | T-VERL 128 |
| Bei Bestellung bitte angeben | Beleuchtungsposition (werkseitige Montage in Ober- und/oder Unterboden) | | | | | |

WANDBOARDE

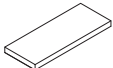
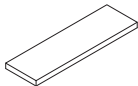
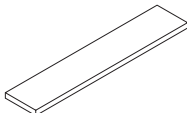
| WANDBOARDE | | maximale Belastbarkeit 10kg je Wandboard | | |
|-------------------------------------|---|--|---|--|
| Wandbefestigung ist nicht sichtbar. | | | | |
| Korpus | Dekor | | | |
| Kontrastkante | Anthrazit oder Eiche | | | |
| Beschreibung |  a |  a |  a | |
| Maße (BxHxT) cm | 45 x 3 x 18 | 60 x 3 x 18 | 90 x 3 x 18 | |
| Typen-Nr. IN | TB45 168 | TB60 175 | TB90 180 | |
| Bei Bestellung bitte angeben | Korpus Kontrastkante | Korpus Kontrastkante | Korpus Kontrastkante | |
| Sonderbreiten | 34 - 44 cm | 46 - 59 cm | 61 - 89 cm | |
| Mehrpreis IN | 124 | 124 | 124 | |

SCHREIBTISCHE

| | Korpus Kontrastkante Fuß | Dekor Anthrazit oder Eiche Alpin, Asphaltgrau oder Eiche Massiv | |
|------------------------------|---|--|---|
| Beschreibung | Schreibtisch mit Wangen - 28mm Plattenstärke Platte rechteckig 120 x 73 x 61 TT53 224 | | |
| Maße (BxHxT) cm | | | |
| Typen-Nr. | | | |
| IN | | | |
| Bei Bestellung bitte angeben | Korpus Kontrastkante | | Korpus Kontrastkante |
| Sonderbreiten, -tiefen | L1 100 - 139 cm L2 62 - 80 cm | | L1 140 - 180 cm L2 62 - 80 cm |
| Mehrpreis IN | 160 | | 160 |
| Beschreibung | Schreibtisch mit Holzfuß - 19mm Plattenstärke Platte rechteckig 120 x 73 x 60 TT51 288 | | |
| Maße (BxHxT) cm | | | |
| Typen-Nr. | | | |
| IN | | | |
| Bei Bestellung bitte angeben | Korpus Tischplatte Kontrastkante Fuß | | Korpus Tischplatte Kontrastkante Fuß |
| Sonderbreiten | L 100 - 139 cm | | L 140 - 180 cm |
| Mehrpreis IN | 160 | | 160 |
| ROLLCONTAINER | | (wenn Schubkästen in verschiedenen Dekoren gewünscht sind, bitte einzeln angeben) | ohne Mehrpreis |
| Korpus | | Dekor | |
| Kontrastkante | | Anthrazit oder Eiche | |
| Schubkästen | | Dekor | |
| Beschreibung | Rollcontainer, mit 1 Utensilienauszug (oben), 1 Schubkasten (unten) 4 bremsbare Lenkrollen (geeignet für Weich- und Hartböden) 45 x 38 x 61 TT431 263 | Tragkraft: Der Oberboden kann bei beladenen Schubkästen mit maximal 80 kg zusätzlich belastet werden. | Tragkraft: Der Oberboden kann bei beladenen Schubkästen mit maximal 100 kg zusätzlich belastet werden. |
| Maße (BxHxT) cm | | | |
| Typen-Nr. | | | |
| IN | | | |
| Bei Bestellung bitte angeben | Korpus Kontrastkante Schubkästen Griff | | Korpus Kontrastkante Schubkästen Griff |

MASSANFERTIGUNGEN / EINZELTEILE / BLENDMATERIAL

gültig ab Preisänderung

| Blendmaterial auf Maß | | Plattenstärke 1,9 cm oder 2,8 cm - preisgleich Größte Länge x Breite: 250 cm x 100 cm Kleinste Länge x Breite: 25 cm x 14 cm Kantendicke ca 1,5 mm | | | | | |
|---|---------------|---|---------------------|--------------|-----------------------|--------------|--------------------|
| Beispiel | Maße (LxB) cm | Typen-Nr. | Dekor ohne Kante IN | Typen-Nr. | Dekor rundum Kante IN | Typen-Nr. | Rundum lackiert IN |
|  | bis 50 x 60 | SBL10 | 146 | SBL20 | 152 | SBL30 | 178 |
| | bis 50 x 100 | SBL11 | 163 | SBL21 | 172 | SBL31 | 193 |
| | bis 120 x 60 | SBL12 | 177 | SBL22 | 183 | SBL32 | 209 |
| | bis 120 x 100 | SBL13 | 192 | SBL23 | 202 | SBL33 | 246 |
| | bis 250 x 60 | SBL14 | 212 | SBL24 | 228 | SBL34 | 266 |
| | bis 250 x 100 | SBL15 | 250 | SBL25 | 272 | SBL35 | 327 |

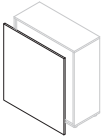
| Rückwandverblendung | | Plattenstärke ca. 1,9 cm, rundum ca. 1,5 mm Kante. Wenn Breite größer 100 cm, wird die Verblendung in Längsrichtung geteilt. Bitte immer für den Zielartikel angeben. | | | | | |
|---|--------------|---|------------------|--------------|-------------------|--------------|-------------------|
| Beispiel | Maße cm | Typen-Nr. | Breite bis 50 IN | Typen-Nr. | Breite bis 100 IN | Typen-Nr. | Breite bis 150 IN |
|  | Höhe bis 70 | SRW10 | 158 | SRW20 | 183 | SRW30 | 194 |
| | Höhe bis 120 | SRW11 | 179 | SRW21 | 202 | SRW31 | 247 |
| | Höhe bis 240 | SRW12 | 202 | SRW22 | 265 | SRW32 | 325 |

| Einzelteile / Zusatzbearbeitung | | | |
|--|----------|----------|---------|
| Maße cm | Stück IN | Dekor IN | Lack IN |
| Schubkasten bis Breite 52 | - | 158 | 177 |
| Schubkasten bis Breite 100 | - | 174 | 184 |
| Türe bis Höhe 100 | - | 163 | 180 |
| Türe bis Höhe 240 | - | 183 | 203 |
| durchgehende Lochbohrung Abstand 3,2 je Seite | 152 | - | - |
| durchgehende Lochbohrung Abstand 6,4 je Seite | 148 | - | - |
| Kleiderstange | 137 | - | - |
| Konstruktionsboden | 143 | - | - |
| Zylinderschloss Z014 | 159 | - | - |
| Stangenschloss Z018 | 169 | - | - |
| Kunststoffkante je lfm (ca. 1,5 mm stark, nicht mit Kleber vorbeschichtet) | 113 | - | - |

| Sondergriff | IN |
|---|-----|
| Je Griff auf Tür oder Schubkasten - es können nur Griffe aus unserer Kollektion bestellt werden | 139 |
| Versetzen der Griffposition oder Weglassen der Griffbohrung - Mehrpreis je Griff | 139 |

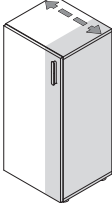
| Breitenkürzung | | Maße cm | Achtung! Nicht möglich im Bereich von Glas-/Spiegeltüren | IN |
|---|----------|--|--|-----|
|  | Beispiel | Korpus offen bis Breite 52 x Höhe 120 | | 182 |
| | | Korpus offen bis Breite 100 x Höhe 120 | | 191 |
| | | Korpus offen bis Breite 150 x Höhe 120 | | 203 |
| | | Korpus offen bis Breite 52 x Höhe 240 | | 191 |
| | | Korpus offen bis Breite 100 x Höhe 240 | | 203 |
| | | Korpus offen bis Breite 150 x Höhe 240 | | 217 |
| | | Mehrpreis je Tür | | 159 |
| | | Mehrpreis je Schubkasten | | 162 |

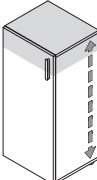
| Höhenkürzung | | Maße cm | Achtung! Nicht möglich im Bereich von Glas-/Spiegeltüren | IN |
|---|----------|---|--|---------------|
|  | Beispiel | Schiebetürschrank (Kürzung von oben) | | 272 |
| | | Eckkleiderschrank (Kürzung von oben) | | 280 |
| | | Korpus offen bis Breite 52 x Höhe 240 | | 170 |
| | | Korpus offen bis Breite 100 x Höhe 240 | | 184 |
| | | Korpus offen bis Breite 150 x Höhe 240 | | 196 |
| | | Mehrpreis je Tür | | 162 |
| | | Mehrpreis je Schubkasten (Kürzung um komplette Schubkastenhöhe) | | kein Aufpreis |

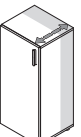
| Tiefenkürzung | | Maße cm | IN |
|---|----------|---|-----|
|  | Beispiel | Korpus bis Breite 52 x Höhe 240 | 177 |
| | | Korpus bis Breite 100 x Höhe 240 | 184 |
| | | Korpus bis Breite 150 x Höhe 240 | 196 |
| | | Mehrpreis je Schubkasten (kleinste Gesamttiefe nach Kürzung 34cm) | 162 |

| Dekorwechsel | IN |
|---|-------------|
| Zulässiger Dekorwechsel innerhalb eines Typen | auf Anfrage |

PRODUKTINFO AUF EINEN BLICK

Unsere Möbel werden ausschließlich in Schlüchtern, Bundesrepublik Deutschland hergestellt

Auf folgende Qualitätsmerkmale können Sie sich verlassen:

- Verwendet werden hochwertige **3-Schichtspanplatten** der Emissionsklasse E ½. Die **Melaminharzoberfläche** ist **strapazierfähig und pflegeleicht**. Durch die hohe Lichtbeständigkeit ist ein späterer Nach- oder Ergänzungskauf im Produktlebenslauf möglich.
- Die **Rückwände** der Elemente sind mitteldichte **Holzfaserverplatten (MDF)** in ca. 3mm Stärke.
- Die Ober-, Unter- und Einlegeböden, die Türen, die Schubkasten-Fronten und die Tischplatten sind **rundum mit besonders strapazierfähigen ABS-Kanten** belegt, bei allen sichtbaren, beanspruchten Kanten ist diese Sicherheitskante **ca. 2 mm stark**.
- Fronten, Seiten und Böden sind ca. **19 mm**, Liegenkorpen, Tischplatten, Stollenwände und -böden ca. **28 mm** stark.
- Die **Topfbänder und Scharniere** gehören zu den derzeit **modernsten und haltbarsten**. Zusätzlich sind alle **Türen** (Dreh-, Schweb- und Schiebetüren) mit „**Soft Close**“, also Dämpfung zum ohren- und fingerschonenden Schließen ausgerüstet.
- Die verdeckten Schubkastenführungen sind dynamisch hoch belastbar. Die **Schübe** sind zur Reinigung werkzeuglos herausnehmbar (siehe Montageanweisung) und mit **gedämpftem Selbstzug „Soft Close“** ausgerüstet.
- Die **Verbindungsbeschläge** der Schränke und Elemente sind aus **Metall** gefertigt.
- Die hochwertigen **Griffe** sind aus **Ganzmetall** beziehungsweise **Massivholz** gefertigt.
- Die **Schubkastenzarge** ist ca. **13 mm stark** und fugenlos mit einer **felsgrauen PVC-freien Unioberfläche** auf Polypropylenbasis umschlossen. Die Oberkante ist gefast und bietet daher weniger Staubablagefläche.
- Für ein ebenes Aufstellen der Möbel können **höhenverstellbare Möbelfüße** bei betreffenden Artikeln bis zu 8 mm Unebenheit ausgleichen.
- Die **Kleiderstangen** sind aus **Ovalstahlrohr** 30 x 15 mm, vernickelt mit matt vernickelten Schrankrohrlagern.
- Zerlegte Artikel sind vormontiert (Info "z" bei Artikel), Elemente werden aufgebaut geliefert (Info "a" bei Artikel).
- Unsere Möbel enthalten Lichtquellen der Energieeffizienzklasse G.

Unsere **Lacke** sind geprüft umweltfreundlich und werden klimaneutral (nach untenstehendem DGM Standard) auf Wasserbasis in Österreich hergestellt. Bei der Beschichtung unserer Oberflächen vertrauen wir auf die erstklassige Qualität von Adler.

Unsere **Lackoberflächen „Seidenmatt“ (Preisgruppe 1):**

Hier erhalten Sie eine Lackoberfläche mit feinsten, seidenmatter Struktur, deren hochwertige Qualität man sehen und fühlen kann. Gleichzeitig sind unsere Lackoberflächen widerstandsfähig und lassen sich ganz einfach reinigen, siehe dazu unsere Pflegeanweisungen. Nicht resistent gegen Chemikalien und Naturstoffe, wie Ketchup, Rotwein, Essigreiniger, Ökomittel oder Zitrone. Nicht schlagfest.

Unsere **Lackoberflächen „Supermatt“ (Preisgruppe 2):**

Wir verarbeiten selbstregenerativen Lack der Firma Adler. Mit matter, samtweicher Oberfläche überzeugt dieser im Vergleich zu anderen Mattlacken durch eine innovative Selbstregeneration, die die Oberfläche vor dem Aufglänzen schützt und bei leichten Kratzern selbsttätig regeneriert. Zudem werden mit einem speziellen Anti-Fingerprint-Schutz lästige Fingerabdrücke vermieden. So kann täglichen Gebrauchsspuren Lebewohl gesagt werden.

Belastungswerte für Böden, Schübe, Betten sind in den produktbezogenen Typenlisten enthalten.

Sonderanfertigungen sind unsere Stärke. Hier gilt unsere Sonderanfertigungsliste im Katalog. Hohe Flexibilität und Kundennähe sind ausschlaggebende Faktoren für die Realisation von Sonderanfertigungen, was wir Ihnen mit unserer Entwicklung und Fertigung mitten in Deutschland bieten können. Sollte Ihr Wunsch nicht in der Liste enthalten sein, rufen Sie uns an oder mailen Sie uns. Wir antworten prompt.

Pflegeanweisungen sind zu beachten, damit Sie lange Freude an Ihren Rudolf Möbeln haben. Bitte entfernen Sie aufgetretene Verunreinigungen im möglichst frischen Zustand mittels Papierwischtuch oder weichem, sauberen Tuch (trocken oder feucht). Bei Feuchtreinigung ist mit saugfähigem Papierwischtuch zu trocknen. Die Reinigung geschieht vorzugsweise mit reinem, warmem Wasser, Schmier- oder Kernseifenlösung oder üblichen für Möbeloberflächen geeigneten Reinigungslösungen OHNE scheuernde Bestandteile in Konzentrationen nach Herstellerangaben. Reinigungsmittel sollten mit reinem Wasser restlos entfernt und die Oberfläche sanft trockengewischt werden. Zum Entfernen von Verschmutzungen, die mit wässrigen Lösungen nicht entfernbar sind, kann z.B. mit Alkohol (Spiritus) und weichen Tüchern gearbeitet werden (nicht auf lackierten Oberflächen!). Keine Mikrofasertücher verwenden. Beim Umgang mit Reinigungsmitteln die vom Hersteller angegebenen Unfallverhütungs- und Anwendungsvorschriften einhalten!

Aufbauanweisungen, bzw. Montage- und Pflegeanweisungen sind dem Produkt beigelegt und unbedingt zu beachten.

Regelmäßig unabhängig geprüfte und zertifizierte Qualität, Sicherheit, Herkunft und Unbedenklichkeit für Mensch und Natur

Das Gütezeichen „Goldenes M“

Bei dem Gütezeichen der Deutschen Gütegemeinschaft Möbel e. V. (DGM), kann der Konsument sicher sein, dass die Möbel den umfangreichen Qualitätsanforderungen der Güte- und Prüfbestimmungen RAL-GZ 430 entsprechen und somit in regelmäßigen Abständen von unabhängigen Sachverständigen nach strengen Kriterien hinsichtlich Qualität, Stabilität, Sicherheit, Funktionalität, Gesundheit und Umweltschutz überprüft werden. Infos unter www.das-goldene-m.de

Möbel „Made in Germany“

Unsere Möbel werden zertifiziert für Sie in Deutschland hergestellt, das steht für nachhaltige Qualität, Design und innovative Ingenieurskunst. Denn das RAL-Herkunftsgewährzeichen bestätigt nach den Anforderungen RAL-RG 0191, dass Konstruktion, Montage und Qualitätsprüfung vollständig und der für die Qualität relevante Herstellungsprozess überwiegend in Deutschland stattfinden. Diesen Prüfkriterien entsprechen unsere mitten in Deutschland gefertigten Möbel vollumfänglich. Infos unter www.dgm-moebel.de/mmmg

Emissionsklasse „A“

Von der DGM wurden unsere Möbel in die beste Emissionsklasse „A“ mit den niedrigsten Emissionswerten eingestuft und entsprechen damit der Vergabegrundlage für das Emissionslabel der Deutschen Gütegemeinschaft Möbel e.V. in dieser Kategorie. Infos unter www.dgm-moebel.de/emissionslabel

Klimaneutrale Möbelherstellung und Klimapakt

Sie kaufen nicht nur „Möbel Made in Germany“, die den gesetzlichen Umweltschutzvorschriften als Mindestmaß genügen, sondern darüber hinaus Produkte, bei denen auf klimaschonende Produktion geachtet wird. Wir sind ausgezeichnet als „Klimaneutraler Möbelhersteller“ von der DGM nach RAL-GZ 435, denn wir reduzieren unseren CO₂-Ausstoß, bilanzieren jährlich unsere unvermeidbaren CO₂-Emissionen und kompensieren diese mit geprüften Gold-Standard-Zertifikaten. Mit unserer Photovoltaikanlage sind wir rechnerisch bereits annähernd stromautark. Infos unter www.dgm-moebel.de/klimaneutrale-moebel

Weitere Informationen zu uns und unseren Produkten finden Sie auf

www.rudolf-moebel.de



Eigenschaften und wichtige Informationen von A – Z im Detail

Aufmaß, Aufstellen und Ausrichten:

Das Messen bei der Planung von Möbeln und das Ausrichten bei Lieferung gehören zu den wichtigsten Aufgaben bei der Möbelplanung und Montage. Der Verkäufer und der Monteur müssen deshalb unbedingt bereits bei der Planung bzw. vor der Montage wissen, welche Boden- und Wandmaterialien in der Wohnung vorhanden sind. Das exakte Ausrichten der Möbel ist wichtig für die Sicherheit als auch Langlebigkeit der Möbel. Die „Tragfähigkeit“ der Wände und die fachgerechte Befestigung der Möbel ist schon allein aus Sicherheitsgründen sehr wichtig. Bei Hängeschränken können einige hundert Kilo die Wand belasten. Im Zweifelsfall muss der Monteur eine Probebohrung durchführen. Böden, Wände und Decken sind oft nicht gerade, daher muss beim Montieren und Aufstellen der Möbel mit kleinen Unebenheiten gerechnet und dies berücksichtigt werden.

Besonderer Hinweis:

Die Verantwortung, dass die Möbel auch tatsächlich ins Haus und in die Wohnung passen, trägt der Käufer.

Wohnmöbel sowie Schlafzimmerelemente sollen nicht bündig direkt an der Wand und nicht zu nahe an Heizkörpern oder Lichtquellen stehen.

Eine ausreichende Luftzirkulation muss gewährleistet sein.

Die Möbelteile müssen zwingend gerade ausgerichtet stehen.

Wird das nicht beachtet, kann es sehr schnell zu Folgeschäden kommen (z. B. kippen, klemmen, quietschen, reißen, verkratzen und verziehen) bis hin zu Materialbrüchen. Eine besondere Beratung ist unbedingt bei Neubauten notwendig. Hier ist anfänglich besonders für genügend Wandabstand und Luftzirkulation zu sorgen (Schimmelpilzgefahr). Feuchte Räume sind unbedingt zu beheizen. Die Wände, ob Nord- oder Südrichtung, müssen bei der Bauübergabe bzw. vor der Möbelmontage uneingeschränkt nutzbar und trocken sein. Bei Nichtbeachtung sind Folgeschäden zu erwarten.

Siehe dazu auch *Luftfeuchtigkeit* und *Neubauten*.

Belastbarkeit:

Die Belastbarkeit von Betten, Funktionsteilen generell, Einlegeböden, Schubkästen, Regalen und Wandboards - ob Glas, Holz, Metall, Kunststoff - ist sehr unterschiedlich. Deshalb sind unsere Angaben in den Typenplänen zu den maximalen Belastbarkeitsgrenzen unbedingt zu beachten.

Die fachgerechte und ausreichende Wandbefestigung / Auflage bzw. Standsicherheit ist unbedingt erforderlich.

Bestimmungsgemäße Verwendung:

Diese Möbel sind für den privaten Wohnbereich gefertigt und dürfen auch nur für den allgemeinen Wohnbedarf verwendet werden. Sie eignen sich nicht für den Objekt oder Außenbereich. Das gilt für gewerblich genutzte Ferienwohnungen, Büros, Hoteleinrichtungen usw.

Bitte sprechen Sie uns direkt an, wenn Sie unsere Produkte für diese Bereiche einsetzen wollen.

Bettkasten:

Der Bettkasten darf grundsätzlich nicht überladen oder zu voll gefüllt werden, damit die notwendige Luftzirkulation stattfinden kann.

Wird das nicht beachtet kann es zu Folgeschäden wie z. B. Schimmelpilzbildung, Geruchsbildung oder Schäden am Fußboden kommen.

Beleuchtung:

siehe *Leuchten - Leuchtmittel*

Chemische Reaktionen:

Bei Möbeloberflächen, die mit unterschiedlichen Materialien länger Kontakt haben, kann es zu chemischen Reaktionen kommen und Verfärbungen hervorrufen. Hierzu zählen z.B. Weichmacher in Tischauflagen oder lackierte Gegenstände (z.B. Bilderrahmen) auf Lackoberflächen.

Druckstellen:

Druckstellen bei Möbel- oder Einrichtungsgegenständen können sich im Gebrauch unterschiedlich ergeben. Bei Teppichen ergibt sich eine Florverlagerung (Druckstelle z. B. durch ein Stuhl- oder Tischbein), was sich mehr oder weniger deutlich und je nach Lichteinfall und Betrachtungswinkel abzeichnet.

Entstehen Druckstellen durch äußere Einwirkungen an Möbeln im Gebrauch, z. B. am Sockel eines Schrankes durch anstoßen mit dem Staubsauger, spricht man von „Gebrauchsspuren“.

Durchbiegen:

Ein gewisses Durchbiegen von Einlegeböden, Regalen, Schubkastenböden oder Tischplatten ist je nach Material und Größe nicht zu vermeiden und zulässig (siehe *Toleranzen*), solange die Sicherheit, Funktion und der harmonische Gesamteindruck nicht beeinträchtigt werden.

Belastungsgrenzen finden Sie in den Typenplänen.

Elektrogeräte und elektrische Bauteile:

Für alle Elektro- und elektronischen Geräte und Teile sind im Besonderen die dem Bauteil beigefügten Gebrauchsanleitungen zu beachten.

Bei Ausfall oder Problemen sind Fachleute einzuschalten.

Ersatz- und Verschleißteile:

Der Einsatz von Ersatz- und Verschleißteilen von Drittherstellern kann zu Gefahren führen. Es dürfen nur Originalteile oder vom Hersteller freigegebene Teile verwendet werden.

Farbabweichungen / Muster:

Kleinere Toleranzen am Produkt zwischen Ausstellungsware und Lieferung, nach Musterpaletten oder bei Nachbestellungen sind durch die industriellen Fertigungstoleranzen nicht zu vermeiden. Farbton, Maserung, Struktur und Muster sind nur annähernd und nicht zu 100% erreichbar, Muster gelten lediglich zur Orientierung. Lieferungen nach Farbmuster sind daher grundsätzlich von Reklamationen und Umtausch ausgeschlossen.

Funktionsteile:

Damit bewegliche Funktionselemente auf Dauer zuverlässig funktionieren ist ihre sorgfältige Handhabung sehr wichtig. Dabei sind unsere im Typenplan angegebenen Belastbarkeitsgrenzen zu beachten. Funktionsteile benötigen verarbeitungstechnisch- und materialbedingt einen gewissen Spielraum.

Maßtoleranzen oder ein leichter Versatz z. B. an Anstellteilen, Tischplatten, Schubladen usw. sind nicht zu vermeiden und warentypisch.

Je nach Art und Oberfläche ist eine regelmäßige Wartung und Pflege wichtig. Folgen Sie bitte den Anweisungen in den Montage- und Aufbauanleitungen.

Füße und Fußbodenschutz:

Für den Schutz seiner individuellen Fußböden und Beläge ist der Käufer verantwortlich. Die industrielle Serienfertigung sieht jeweils ihren modellspezifischen Standard vor. Um die unterschiedlichen Böden vor Kratzern oder Beschädigungen zu schützen müssen unter die werkseitigen Fußvarianten evtl. gesonderte Schutzunterlagen z. B. Filz-, Kunststoff-, Gummi- oder sonstige Gleiter angebracht werden.

Gebrauchsanleitungen:

Siehe auch *Montageanleitungen*, *Produktinformationen*, *Reinigungs- und Pflegeanleitungen*. Bitte unbedingt die dem Produkt beigefügten oder in den Typenplänen enthaltenen Angaben beachten.

Geruch:

Neue Produkte riechen anfänglich, das ist allgemein bekannt. Das kann je nach Material und Zusammensetzung einige Wochen oder Monate dauern. Der Neumöbel-Geruch ist nicht gesundheits- oder umweltschädlich, siehe dazu unsere Zertifikate. Abhilfe schafft häufiges Lüften oder feuchtes

Abwischen mit einem verdünnten Reinigungsmittel oder im Handel erhältliche Geruchs-Neutralisierer (keine säurehaltigen Inhaltsstoffe).

Anschließend ist das Trockenwischen wichtig.

Glas:

Im Floatverfahren hergestelltes Glas entspricht den EU-Normen und der DIN 1249. Bei polarisiertem Licht sind Irisationserscheinungen wie leichte Wolken, Ringe, Schlieren oder Ziehfehler in den Spektralfarben physikalisch bedingt. Die Sicherheit oder Belastbarkeit darf dadurch jedoch nicht beeinträchtigt sein. Gastoleranzen sind u.a. in den Güte- und Prüfbestimmungen RAL-GZ 430 festgelegt. Glasflächen sind kratzempfindlich, scharfkantige Gegenstände dürfen nicht ohne Schutz abgestellt oder gezogen werden. Insbesondere bei Kontakt mit besonders heißen oder eiskalten Gegenständen kann Floatglas platzen. Die Pflege erfolgt mittels handelsüblichem Glasreiniger.

Glas: ESG-Glas (Glassprung):

Einscheiben-Sicherheitsglas zeichnet sich insbesondere durch erhöhte Schlagfestigkeit aus. Es ist daher bei fast allen öffentlichen Einrichtungen, Objekten, Hotels etc. vorgeschrieben. Diese Schlagfestigkeit wird durch eine spezielle Behandlung, die „Vorspannen“ genannt wird, erreicht. Es ist wie jedes Glas nicht kratzfest. Im Falle von Glasbruch entstehen bei Sicherheitsglas sehr kleine Glaspartikel, die nicht scharfkantig sind (wie bei Autoscheiben). Die Schlagfestigkeit im Kantenbereich ist bei Sicherheitsglas eingeschränkt. Bedingt durch die hohen Temperaturen beim Härten kann es zu kleinen Unebenheiten, Einschlüssen und Verbrennungen kommen. ESG-Glas darf bei der Nutzung keinen extremen Temperaturen (sehr heiß oder eiskalt) ausgesetzt werden wegen Glassprunggefahr.

Holzwerkstoffe:

Hauptbestandteil unserer Produkte sind Holzwerkstoffe. Die Qualität eines Produktes ist grundsätzlich nicht davon abhängig, ob ein Möbel aus Holzwerkstoffen oder Massivholz besteht, sondern von der Qualität des Materialeinsatzes und der Verarbeitung. Unsere verarbeiteten Werkstoffplatten (Spanplatten) und mitteldichten Faserplatten (MDF) sind von hoher Qualität. Ob melaminbeschichtet oder mit lackierter Oberfläche sind sie stabil, weniger anfällig bei Temperatur-Schwankungen und vielfältig einsetzbar. Ihre Inhaltsstoffe sind auf gesundheitliche Unbedenklichkeit nach den EG-Richtlinien und den strengeren RAL-Anforderungen der Deutschen Gütegemeinschaft Möbel nachhaltig geprüft und bescheinigt. Holzwerkstoffe schonen außerdem im großen Umfang unsere natürlichen Ressourcen.

Kunstleder (Lederimitate):

Kunstleder ist empfindlich gegen Cremes, Pflegelotionen, Haarspray/-gels, alkoholische oder säurehaltige Substanzen usw., da sie durch diese einen Weichmacherverlust erleiden können, was zu Verfärbungen oder Strukturschäden der Oberfläche führt. Reinigung mit einem weichen Tuch (trocken oder feucht) ohne Reinigungsmittel oder mit einem für Kunstleder geeignetem Reinigungsmittel (auf Herstellerangaben achten und ggf. an einer unscheinbaren Stelle testen), danach trocken wischen. Kunstleder ist tierfreundlich und hat eine gleichmäßige Oberfläche, ist jedoch nicht so strapazierfähig oder langlebig wie zum Beispiel echtes Leder.

Leuchten – Leuchtmittel:

Wir verwenden ausschließlich LED Beleuchtung. Dieses Produkt enthält Lichtquellen der Energieeffizienzklasse G. Die Lichtfarbe ist warmweiß. Die Leuchten können gemäß der jeweiligen Montageanleitungen getauscht werden.

Lichtechtheit (Lichteinwirkung bei Möbeln):

Als Lichtechtheit bezeichnet man die Resistenz von einem Material gegenüber der Einwirkung von Licht (insbesondere Sonnenschein, Tageslicht, Halogen-Beleuchtung usw.). Solche Lichtquellen und insbesondere Sonnenlicht verändern Oberflächen, speziell Holzoberflächen. Diese Art von "Sonnenbrand" führt durch den chemischen Aufbau zu Farbveränderungen. Möbel müssen vor extremer Lichteinwirkung geschützt werden, da eine „absolute“ Lichtechtheit nicht zu erreichen ist.

Die Urgewalt der Sonne verändert alle Materialien! Besondere Vorsicht ist deshalb in hellen Südzimmern mit viel Glas geboten, dort sollten bei direkter Sonneneinstrahlung Vorhänge oder Jalousien geschlossen werden, da sonst eine Oberfläche an den beschienenen Stellen heller oder dunkler werden kann. Solche „farblichen Veränderungen“ haben allerdings auf den Gebrauch oder die Lebensdauer keinen Einfluss.

Luftfeuchtigkeit , Heizung, Raumklima:

Das Raumklima, das für Menschen am besten ist, sollte nach Medizin und Wissenschaft Jahresdurchschnittswerte von 45-55% rel. Luftfeuchtigkeit bei 18-23° Celsius aufweisen. Diese Werte gelten auch für unsere Möbel. Kurzfristige Abweichungen von diesen Empfehlungswerten schaden nicht sofort, längere Zeiträume mit zu extremen Werten sollten jedoch unbedingt vermieden werden. Es empfiehlt sich deshalb, im Raum ein Thermometer und ein Hygrometer anzubringen. Bei dauerhaft feuchten Wänden drohen Schimmelpilz und Materialschäden.

Metallteile und Metalloberflächen:

Kleine Struktur- und Farbabweichungen sind herstellungsbedingt nicht zu vermeiden. Lackierte Metalle, anodisiertes oder poliertes Aluminium: Zur Reinigung dieser Metalle ist eine leichte Spülmittellösung verwendbar. Auf keinen Fall Alkohol oder Putzmittel gebrauchen. Immer trocken wischen.

Mikrofasertücher:

Es sollten keine Mikrofasertücher für sämtliche Oberflächen der Möbel verwendet werden. Weiche, saubere Tücher z. B. Geschirrtücher oder Fensterleder sind dafür besser geeignet, vor allem in Verbindung mit den richtigen Reinigungsmitteln.

Möbelbeschläge:

Unsere Möbelbeschläge z. B. Scharniere oder Schubladenführungen sind nachjustierbar (dies ist wichtig um eine dauerhafte Funktionssicherheit zu gewährleisten und Folgeschäden zu vermeiden). Siehe dazu die dem Möbel beigelegten Montage- und Pflegeanweisungen.

Möbeloberflächen allgemein:

Säure- oder alkoholhaltige Flüssigkeiten, starke Sonneneinstrahlung, Kontakt mit heißen oder eiskalten Gegenständen oder langfristiger Kontakt mit anderen Materialien ist schädlich für die meisten Oberflächen. Siehe weitere Informationen unter *Chemische Reaktionen*, *Lichtechtheit* und *Pflegehinweise*.

Montageanleitungen:

Die jeweiligen Montageanleitungen sind unbedingt zu beachten. Siehe dazu auch unsere gesonderten Hinweise für *Transport/Selbstabholung* und *Selbstmontage*. Die Montageanleitungen sind dem Produkt beigefügt, sind als Download auf unserer Homepage unter www.rudolf-moebel.de/service verfügbar oder erhalten Sie per Mail auf Anforderung an info@rudolf-moebel.de

Neubauten:

In Neubauten herrschen beim Einzug in der Regel extrem hohe Boden- und Wandfeuchtigkeiten. Überhöhte Baufeuchte und eine relative Luftfeuchtigkeit über 65% sind in den ersten Monaten häufig nicht zu vermeiden. In diesem Zustand dürfen keine Möbelteile unmittelbar oder großflächig an die Wand montiert werden, sondern erst nach ordnungsgemäßer Austrocknung sämtlicher Böden und Wände. Ansonsten kann es schnell zu Feuchtigkeitsschäden, Aufquellen von Materialien oder gesundheitsschädlichen Schimmelpilzbildungen bzw. Stockflecken kommen. Die Nordseite der Gebäude ist besonders kritisch. In solchen Fällen sollte für eine ausreichende Luftzirkulation hinter den Möbelteilen gesorgt werden. Zu trockene Luft schadet Mensch und Material genauso wie zu feuchte Luft, siehe dazu *Luftfeuchtigkeit*, *Heizung*, *Raumklima*.

Objektentwicklung:

Bei Objektgeschäften sind sowohl rechtliche als auch sicherheitstechnische Aspekte zu beachten. Die Anforderungen für Möbel- und Einrichtungsgegenstände im Objektbereich sind erheblich höher als im allgemeinen Wohnbereich. Rechtzeitige Information ist deshalb wichtig. Bitte vor dem Auftrag mit uns abklären, ob die Möbel für die gewünschte Nutzungsart zugelassen sind. Wir bestätigen Ihnen dies dann gerne schriftlich.

Pflegehinweise:

Achtung: Grundsätzlich immer die Herstelleranweisung am Produkt beachten!

Auf hochwertige Möbeloberflächen keine heißen, schweren, scharfkantigen oder feuchten Gegenstände abstellen, dies verursacht Druckstellen oder Ränder. Verschüttete säurehaltige Flüssigkeiten wie Fruchtsäfte und Alkohol sofort abtupfen – nicht reiben – und nicht eindringen lassen. Niemals mit größerem Druck auf der Stelle reiben. Auch Tabakrauch, Küchendünste und Umwelteinflüsse hinterlassen ihre Spuren. Damit Möbel lange Zeit schön bleiben müssen sie regelmäßig gepflegt werden. (Siehe auch *allgemeine Reinigungs- und Pflegehinweise*). Dem Möbel beigefügte Pflegeanweisungen beachten.

Planungsware und Lieferung:

Die korrekte Bedarfsermittlung mit Raummaßen ist Voraussetzung für eine mangelfreie Montage (inkl. Tür-, Treppen- und Gangbreiten, Aufzug, Stockwerk usw., dafür ist der Käufer verantwortlich). Dabei ist u.a. zu klären: Sind Steckdosen und Lichtschalter richtig verlegt? Hält die Wandbeschaffenheit dem späteren Gewicht der Möbel, Hängeschränke, Wandboards etc. auch stand? Dabei ist auch zu berücksichtigen, dass Boden, Wände und Decken nicht ganz gerade sind und deshalb bei der Montage angepasst und ausgerichtet werden muss. Gibt es kurzfristige Änderungen in den Räumlichkeiten, müssen sie dem Verkäufer und Monteur rechtzeitig mitgeteilt werden. Der entsprechende Raum muss leer und begehbar sein. Die Möbel müssen waagrecht ausgerichtet aufgestellt werden.

Polsterkissen / Polsterfüllungen / Polstersteppungen:

Bei Polsterkissen, Steppmatten oder gesteppten Vliesstoffen können sich die abgesteppten Inlets (Füllungen), meist in rechteckiger Form, auf dem Bezugstoff, (Kunst-)Leder oder sonstigen Textilarten abzeichnen. Das ist warentypisch. Je nach Nutzung glatt streichen oder aufklopfen.

Reinigungs- und Pflegehinweise:

siehe *allgemeine Pflegeanweisungen*, *Pflegehinweise* sowie in den den Möbeln beiliegenden Montageanleitungen.

Schiebetüren:

Hänge- und Gleitschienen sind mit einem trockenen Tuch und Staubsauger zu reinigen. Die übrigen Teile sind wartungsfrei. Die Fronten, Holz- oder Kunststoffteile sind nach unseren Angaben zu pflegen bzw. zu reinigen.

Schubkastenführungen aus Metall:

Bei unseren Unterflur-Kugelführungen ist eine besondere Pflege nicht erforderlich. Sollte sich nach einiger Zeit ein Schubkasten nicht mehr ganz einschieben oder herausziehen lassen, dann ist meist Abhilfe möglich, indem der Schubkasten einige Male mit normalem Kraftaufwand bis zum maximalen Öffnungsanschlag bewegt wird. Achtung: Zur Entnahme eines Schubkastens müssen die beiden Arretierungsstifte unbedingt gelöst werden, da sonst die Schubkastenzarge und -führung zerstört werden. Bitte dazu die Montageanweisung beachten.

Selbstmontage:

Aufgrund der Gefährdung durch eine fehlerhafte Montage ist die **Montage ausschließlich durch ausgebildetes Fachpersonal** nach den Vorschriften dieser Pflegeanweisung sowie der dem Produkt beigefügten Montageanweisung vorzunehmen.

Für nicht sachgemäß montierte Möbel können wir keine Haftung übernehmen.

Sonderfarben:

Eine „absolute“ Farb- und Strukturgleichheit bei Sonderanfertigungen ist fertigungstechnisch bei industrieller Fertigung nicht möglich (siehe dazu auch *Farbabweichungen/Muster*).

Stellplatz:

Schränke, Möbelteile, Tische, Funktionsmöbel etc. müssen beim Aufstellen und Montieren waagrecht ausgerichtet werden. Wird dies nicht beachtet können schon kleine Höhenunterschiede oder Unebenheiten nach wenigen Wochen zu Folgeschäden am Unterbau führen z. B. Knarr- oder Quietschgeräusche (siehe dazu auch *Druckstellen* und *Aufmaß, Aufstellen und Ausrichten*).

Toleranzen:

Wir fertigen industriell hergestellte Möbel. Toleranzen bei Möbeln sind bei der industriellen Serienproduktion fertigungstechnisch nicht zu vermeiden. Der größte Teil an Toleranzen ist festgeschrieben in den Güte- und Prüfbestimmungen RAL-GZ 430 der Deutschen Gütegemeinschaft Möbel e.V. mit dem Gütezeichen „Goldenes M“.

Befinden sich die Abweichungen (Toleranzen) in Farbe, Maßen und Struktur usw. innerhalb der nationalen und internationalen Normen, liegt kein Sachmangel vor. Es handelt sich dabei um „warentypische Eigenschaften“. Das sind zunehmende Produktions- und fertigungstechnische Abweichungen – fast immer kleinere optische Abweichungen, die auf Gebrauch, Nutzen, Funktion, Sicherheit und Lebensdauer keinen Einfluss haben.

Transport / Selbstabholung:

Nur gut verstaute, verpackte und geschützte Ware übersteht den Transport bis in die Wohnung. Bei der Selbstabholung, Transport und Selbstmontage kommt es häufig zu Fehlern, die zu vermeiden sind. Aufgrund der Gefährdung durch eine fehlerhafte Montage ist die **Montage ausschließlich durch einen Fachmann** nach den Vorschriften dieser Pflegeanweisung sowie der dem Produkt beigefügten Montageanweisung vorzunehmen.

Türscharniere:

Bei auftretenden Bewegungsgeräuschen sind die Gelenke und Drehpunkte mit Silikon-Spray oder harzfreiem Nähmaschinenöl zu behandeln. Das Nachjustieren von Türscharnieren sollte von Fachleuten gemäß der dem Möbel beigelegten Montage- und Pflegeanweisung erfolgen.

TV- und Multifunktionsteile:

Hier ist unbedingt darauf zu achten, dass für die Hitze emittierenden Elektro- und Elektronikteile ausreichende Luftzirkulation gewährleistet ist. Bei Überhitzung kann es zu schwerwiegenden Folgeschäden kommen.

Unterhaltungspflege:

Bitte unsere Anweisung am Produkt beachten! Wichtig ist, dass verschüttete Flüssigkeiten oder Verunreinigungen (z. B. Fruchtsaft, Alkohol etc.) sofort mit einem saugfähigen Küchenpapier oder sauberen Tuch/Geschirrtuch abgetupft - nicht gerieben - werden, damit sie gar nicht erst in die Oberfläche eindringen können. Keine Mikrofasertücher verwenden. Nicht auf der Stelle reiben und keine silikonhaltigen Möbelpflegemittel verwenden. Niemals Schadstellen mit Lösungsmitteln entfernen (z. B. Fleckentferner, Terpentin, Benzin oder gar Dampfreinigern).

Wandbeschaffenheit:

Bei der Planung von Möbeln und Einrichtungen ist die „Tragfähigkeit“ des Wandmaterials von äußerster Wichtigkeit für die Sicherheit. Der Verkäufer und Monteur muss deshalb unbedingt bereits bei der Planung bzw. vor der Montage wissen, welche Wandmaterialien in einer Wohnung vorhanden sind. Im Zweifelsfall muss in Absprache mit dem Hausbesitzer, Vermieter, Verwalter etc. oder durch die Monteure eine Probebohrung durchgeführt werden. Wegen unterschiedlicher Wandbeschaffenheiten sind vor Ort die passenden Wandbefestigungsmaterialien auszuwählen. Diese liegen der Lieferung nicht bei.