

Möbel LETZ

Finden und Wohlfühlen



Typenplan

Steel von Thielemeyer - Kleiderschrank 5-türig mit 3 Color-Glastüren

Wichtiger Hinweis für Sie

Etwaige Hinweise des Herstellers in dieser Produktinformation, die sich auf die Gewährleistung beziehen, haben für Sie keinerlei Bindungswirkung und können von Ihnen ignoriert werden. Ihre gesetzlichen Gewährleistungsrechte als Verbraucher uns gegenüber, als Ihrem Verkäufer, werden dadurch in keiner Weise berührt oder eingeschränkt. Sie können sich wegen aller Mängel jederzeit an uns wenden. Darüber hinaus gehende Herstellergarantien bleiben natürlich unberührt. Dieser Artikel wird hergestellt von Thielemeyer GmbH & Co. KG, Grubebachstraße 49, 33129 Delbrück, Deutschland

Möbel Letz GmbH
Am Gewerbepark 11
06895 Zahna-Elster

Tel.: 035383 - 6018 50

Fax.: 035383 - 6018 17

Steel

Schlafraum

Typenliste

Individualisierbares-Schlafraumsystem
Wildecke massiv gebürstet



Unsere Werte

Wir stehen für natürliche und exklusive Schlafumgebungen in innovativem Design.

Für unsere Produkte nutzen wir das Beste, was die Natur zu bieten hat – ihre Einzigartigkeit.

Unsere Werte folgen einem einzigen Ziel: dem Maß Ihrer Zufriedenheit.



Qualität – Made in Germany

Seit jeher werden unsere Produkte in Deutschland gefertigt, genauer gesagt im ostwestfälischen Delbrück-Westenholz. Dort, wo Mensch, Natur und Handwerk unter Verwendung modernster Fertigungstechnik eine perfekte Einheit bilden, entstehen einzigartige Qualitätsprodukte.



Umwelt & Verantwortung

Wir lieben die Natur! Das ist für uns nicht nur eine soziale und ökologische Verantwortung, sondern Teil unserer Firmenphilosophie und ein Qualitätsmerkmal unserer Möbel. Unser selbstverständlich schadstofffreies Holz stammt aus nachhaltiger, verantwortungsvoller Forstwirtschaft.



Holz & Natur

Unser Rohstoff ist Massivholz. Mit seinem breiten Farbspektrum und seiner Natürlichkeit schafft es ein einzigartiges Raumgefühl. Das Material ist so vielseitig in seinen Verarbeitungsmöglichkeiten und gleichzeitig ist jedes gefertigte Möbelstück ein echtes Unikat.



Individualität & Design

Wir fertigen exzellentes Design nach Maß. Neben dem natürlichen Material sind es unsere präzise Fertigung, das Wissen unserer Mitarbeiter und sorgfältige Prozesse, die aus Einzelteilen individuelle Meisterstücke erschaffen.



Tradition & Handwerk

Bereits seit 1922 stehen wir für Fortschritt mit Tradition. Aus einer kleinen Tischlerei mit Ursprung im traditionellen Handwerk sind wir zu einem modernen Möbelproduzenten gewachsen. Die Erfahrung und der Faktor Mensch sind dabei unser höchstes Gut.

Das System Auf einen Blick



Ausführungen

- **Massivholz**
Wildeiche gebürstet
- **Absetzung Spalholz**
- **Kunstleder (graphit, taupe)**
Nutzschicht: 100% Polyurethane
Grundgewebe: 60% Polyester, 40 % Baumwolle
Scheuerbeständigkeit: > 100.000 Touren
Lichtechtheit: >5
- **Colorglas (graphit, titan)**
optional mit Kristallmotiv
- **Spiegel**
bronziert und Kristallglas
- **Griffe, Bett-Kufe, Bettbank-Kufen, Konsolen-Kufen**
Alu Lack Eisenglimmer, titan

Holzqualitäten

- Kopf- und Fußteile, Fronten Bettseiten und Abdeckblätter: Massivholz mit durchgehender Lamelle
- Kleiderschrank Korpuselemente: Massivholz parkettiert

Beschläge

- Automatik-Schnellmontage-Scharniere aus Metall.
- Türscharniere immer mit Dämpfung.
- Schubkästen mit Vollauszug.
- Kleiderschränke mit Metall Verbindungsbeschlägen.
- Leichte Demontage von Korpuselementen durch Rastex-Mini-exenterbeschläge.
- Alle Beschläge sind umzugs- und montagefreundlich.
- Bettbeschlag 4-fach höhenverstellbar.
- Das mitgelieferte Befestigungsmaterial (Dübel, Schrauben) ist ausschließlich für massives Mauerwerk geeignet.

Sonderanfertigungen

Ihre Wünsche sind unser Maßstab. Selbst anspruchsvollste Sonderanfertigungen produzieren wir präzise und in höchster Qualität. Maximale Flexibilität für Möbelmaße und viele weitere Details, wie beispielsweise Anpassungen an Betten, Kleiderschränken, Kommoden oder Nachtkonsolen.

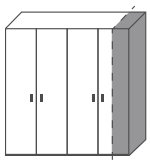

Breitenkürzung

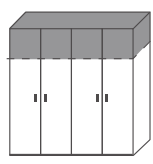

Höhenkürzung

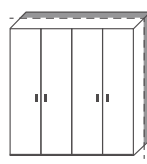

Tiefenkürzung

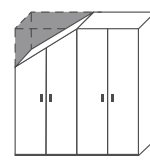

Abschrägung seitlich

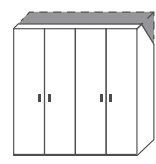

Abschrägung hinten

Oberfläche

Je nach Holzart und deren natürlichen Eigenschaften werden unsere Materialien für die Oberflächenbehandlung ausgewählt. Diese entsprechen der DIN EN 71-3 „Sicherheit von Kinderspielzeugen“ und DIN 53160 „Speichel- und Schweißfestigkeit“.



Siegel

Unsere Produkte sind mit dem Gütesiegel der DGM ausgezeichnet, ein Zeichen, das höchste Material- und Verarbeitungsgüte bescheinigt und für Sicherheit, Haltbarkeit sowie bedenkenlose Inhaltsstoffe steht.



Belastbarkeit

- Einlegeböden max. 20 kg
- Kleiderstangen max. 20 kg
- Schubkästen max. 25 kg
- Hängetypen max. 25 kg



Planung

Gestalten Sie Ihre individuelle Lösung komfortabel mit „furnplan“.

furnplan

Farbton der Metallteile angeben:
EGL für Eisenglimmer oder **TIT** für titan

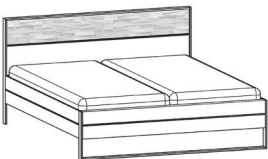
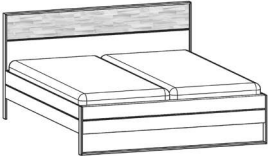
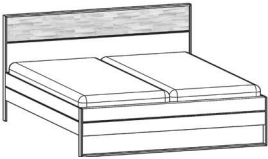
Abbildung	Beschreibung	Breite	Höhe	Tiefe	Best.-Nr.
	Komfort-Liegenbett Kopfteil mit Spaltholz				
	160x190 cm	164,0	99,5	202,0	155370
	160x200 cm	164,0	99,5	212,0	155371
	160x210 cm	164,0	99,5	222,0	155372
	160x220 cm	164,0	99,5	232,0	155373
Bettseiten- und Bettfußteilhöhe: 46,0 cm	Mehrpreis für Bettbreitenkürzung Mehrpreis für Kopfteil Höhenkürzung				155886 155889
	Komfort-Liegenbett Kopfteil mit Spaltholz				
	180x190 cm	184,0	99,5	202,0	155380
	180x200 cm	184,0	99,5	212,0	155381
	180x210 cm	184,0	99,5	222,0	155382
	180x220 cm	184,0	99,5	232,0	155383
Bettseiten- und Bettfußteilhöhe: 46,0 cm	Mehrpreis für Bettbreitenkürzung Mehrpreis für Kopfteil Höhenkürzung				155886 155889
	Komfort-Liegenbett Kopfteil mit Spaltholz				
	200x190 cm	204,0	99,5	202,0	155390
	200x200 cm	204,0	99,5	212,0	155391
	200x210 cm	204,0	99,5	222,0	155392
	200x220 cm	204,0	99,5	232,0	155393
Bettseiten- und Bettfußteilhöhe: 46,0 cm	Mehrpreis für Bettbreitenkürzung Mehrpreis für Kopfteil Höhenkürzung				155886 155889

Farbton der Metallteile angeben:
EGL für Eisenglimmer oder **TIT** für titan







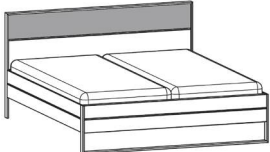
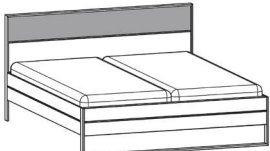
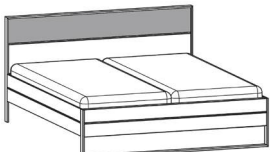
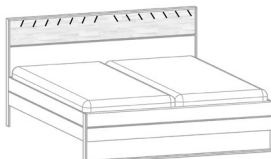

Abbildung	Beschreibung	Breite	Höhe	Tiefe	Best.-Nr.
	Komfort-Liegenbett Kopfteil mit Kunstleder				
	160x190 cm	164,0	99,5	202,0	155470
	160x200 cm	164,0	99,5	212,0	155471
	160x210 cm	164,0	99,5	222,0	155472
	160x220 cm	164,0	99,5	232,0	155473
	Kunstlederfarbton angeben: (GRA) für graphit, (TAU) für taupe				
Bettseiten- und Bettfußteilhöhe: 46,0 cm	Mehrpreis für Bettbreitenkürzung Mehrpreis für Kopfteil Höhenkürzung				155886 155889
	Komfort-Liegenbett Kopfteil mit Kunstleder				
	180x190 cm	184,0	99,5	202,0	155480
	180x200 cm	184,0	99,5	212,0	155481
	180x210 cm	184,0	99,5	222,0	155482
	180x220 cm	184,0	99,5	232,0	155483
	Kunstlederfarbton angeben: (GRA) für graphit, (TAU) für taupe				
Bettseiten- und Bettfußteilhöhe: 46,0 cm	Mehrpreis für Bettbreitenkürzung Mehrpreis für Kopfteil Höhenkürzung				155886 155889
	Komfort-Liegenbett Kopfteil mit Kunstleder				
	200x190 cm	204,0	99,5	202,0	155490
	200x200 cm	204,0	99,5	212,0	155491
	200x210 cm	204,0	99,5	222,0	155492
	200x220 cm	204,0	99,5	232,0	155493
	Kunstlederfarbton angeben: (GRA) für graphit, (TAU) für taupe				
Bettseiten- und Bettfußteilhöhe: 46,0 cm	Mehrpreis für Bettbreitenkürzung Mehrpreis für Kopfteil Höhenkürzung				155886 155889

Abbildung	Beschreibung	Breite	Höhe	Tiefe	Best.-Nr.
	<p>LED-Kopfteil-Beleuchtung nur für Komfort-Liegenbetten mit Spaltholz</p> <p>für Liegenbett 160 cm breit, á 8,5 W</p> <p>für Liegenbett 180 cm breit, á 9,6 W</p> <p>für Liegenbett 200 cm breit, á 10,7 W</p> <p>Zum Anschluss benötigen Sie einen: Fußschalter oder 4-Kanal-Funk-Trafo-Schaltset oder Sensor-Wechselschalter-Set an der Bettseite</p> <p>Bei Bestellung des Sensor-Wechselschalter-Set, ist die Angabe des Farbe notwendig: (EGL) für Eisenglimmer oder (TIT) für titan</p> <p>EEK: F, Koch, QLI (Die Lampen können in der Leuchte nicht ausgetauscht werden)</p>				<p>155916</p> <p>155918</p> <p>155920</p> <p>155946</p> <p>155947</p> <p>155949</p>
	<p>LED-Leseleuchten-Set, á 1,2 W</p> <p>Farbton der Leseleuchte angeben: (EGL) für schwarz oder (TIT) für silber</p> <p>Bestehend aus: 2 LED-Leseleuchten mit Vorschaltgerät Flexarm 400 mm, 8 mm Durchmesser</p> <p>EEK: F, Koch, TLP (Die Lampen können in der Leuchte nicht ausgetauscht werden)</p>				155919







Farbton der Metallteile angeben:
EGL für Eisenglimmer oder **TIT** für titan

- Alle Schubkästen mit Vollauszug

Abbildung	Beschreibung	Breite	Höhe	Tiefe	Best.-Nr.
	Hängekonsole mit Metallkufe zur Wandmontage 1 Schubkasten, grifflos Kufe Metall: EGL für Eisenglimmer oder TIT für titan Mehrpreis für Konsolenbreitenkürzung	65,0	46,0	44,0	155026 155982
	Konsolen Stützen hinten für Konsole 155026 zum Freistellen Stützen Metall: EGL für Eisenglimmer oder TIT für titan	1,5	33,5	6,0	155826
	Hängekonsole mit Metallkufe zur Wandmontage 1 Großraum-Schubkasten Griff/Kufe Metall: EGL für Eisenglimmer oder TIT für titan Mehrpreis für Konsolenbreitenkürzung	65,0	46,0	44,0	155025 155982
	Konsolen Stützen hinten für Konsole 155025 zum Freistellen Stützen Metall: EGL für Eisenglimmer oder TIT für titan	1,5	20,0	6,0	155825
	LED-Griff-Beleuchtung, 2,6 W für Konsole 155025 Zum Anschluss benötigen Sie einen: Fußschalter oder 4-Kanal-Funk-Trafo-Schaltset oder Sensor-Wechselschalter-Set an der Bettseite EEK: F, Koch, QLI (Die Lampen können in der Leuchte nicht ausgetauscht werden)				155922 155946 155947 155949
	Utensilieneinsatz Metall Farbton titan für Hängekonsole	58,9	4,0	18,0	155969
	Bettbank Kufen Metall: EGL für Eisenglimmer oder TIT für titan	140,0	40,0	44,0	155770



Farbton der Metallteile angeben:
EGL für Eisenglimmer oder **TIT** für titan

- Alle Schubkästen mit Vollauszug

Abbildung	Beschreibung	Breite	Höhe	Tiefe	Best.-Nr.
	Aufsatzpaneel-Glasboden mit Spaltholz links 1 Glasablageboden parsol grau Rahmen Metall: EGL für Eisenglimmer oder TIT für titan Mehrpreis für Paneelbreitenkürzung	65,0	53,5	18,0	155045 155984
	Aufsatzpaneel-Glasboden mit Spaltholz rechts 1 Glasablageboden parsol grau Rahmen Metall: EGL für Eisenglimmer oder TIT für titan Mehrpreis für Paneelbreitenkürzung	65,0	53,5	18,0	155046 155984
	LED-Aufsatzpaneel-Glasboden-Beleuchtung, 1,6 W Zum Anschluss benötigen Sie einen: Fußschalter oder 4-Kanal-Funk-Trafo-Schaltset oder Sensor-Wechselschalter-Set an der Bettseite EEK: F, Koch, QLI (Die Lampen können in der Leuchte nicht ausgetauscht werden)				155924 155946 155947 155949
	Aufsatzpaneel mit Spaltholz links und rechts verwendbar Rahmen Metall: EGL für Eisenglimmer oder TIT für titan Mehrpreis für Paneelbreitenkürzung	65,0	28,5	6,0	155145 155984
	LED-Aufsatzpaneel-Beleuchtung, 3,3 W für Aufsatzpaneel 155145 Zum Anschluss benötigen Sie einen: Fußschalter oder 4-Kanal-Funk-Trafo-Schaltset oder Sensor-Wechselschalter-Set an der Bettseite EEK: F, Koch, QLI (Die Lampen können in der Leuchte nicht ausgetauscht werden)				155923 155946 155947 155949
	Beistelltisch Kufen Metall: EGL für Eisenglimmer oder TIT für titan	65,0	35,0	44,0	155027





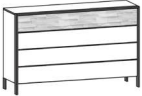
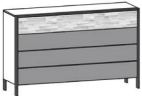
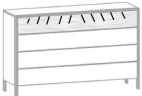

Farbton der Metallteile angeben:
EGL für Eisenglimmer oder **TIT** für titan

- Alle Schubkästen mit Vollauszug





Abbildung	Beschreibung	Breite	Höhe	Tiefe	Best.-Nr.
	Kommode 1 Schubkasten mit Spaltholz 3 Schubkästen Rahmen Metall: EGL für Eisenglimmer oder TIT für titan	99,0	91,2	44,3	155091
	Kommode 1 Schubkasten mit Spaltholz 3 Schubkästen Colorglas • Colorglas graphit • Colorglas titan Rahmen Metall: EGL für Eisenglimmer oder TIT für titan	99,0	91,2	44,3	155791 155793
	Kommode 1 Schubkasten mit Spaltholz 3 Schubkästen ■ Je Schubkasten 2 Zargen Rahmen Metall: EGL für Eisenglimmer oder TIT für titan	147,2	91,2	44,3	155092
	Kommode 1 Schubkasten mit Spaltholz 3 Schubkästen mit Colorglas • Colorglas graphit • Colorglas titan ■ Je Schubkasten 2 Zargen Rahmen Metall: EGL für Eisenglimmer oder TIT für titan	147,2	91,2	44,3	155792 155794
	LED-Beleuchtung für Kommode, 5,0 W 155091, 155791, 155793 für Kommode, 7,6 W 155092, 155792, 155794 ■ Zum Anschluss benötigen Sie einen: Fußschalter oder 4-Kanal-Funk-Trafo-Schaltset oder Sensorschalter in Aussenseite eingelassen EEK: F, Koch, QLI (Die Lampen können in der Leuchte nicht ausgetauscht werden)				155931 155932 155946 155947 155942
	Kommoden Sonderanfertigungen Mehrpreis für Breitenkürzung Mehrpreis für Tiefenkürzung Mehrpreis für Höhenkürzung ■ Höhenkürzung nur ganze Schubkästen möglich				155897 155899 155829

Temperaturschwankungen und Luftfeuchtigkeit können Veränderungen beim Holz hervorrufen, die keinen Grund zur Reklamation bieten.
 Konstruktions-, Modelländerungen und Druckfehler vorbehalten.

Farbton der Metallteile angeben:
EGL für Eisenglimmer oder **TIT** für titan





Abbildung	Beschreibung	Breite	Höhe	Tiefe	Best.-Nr.
	Anstell-Garderobe links Regal 3 Fächer, Ablageboden Garderobenrahmen Metall: EGL für Eisenglimmer oder TIT für titan	95,3	175,2	38,0	155706
	Anstell-Garderobe rechts Regal 3 Fächer, Ablageboden Garderobenrahmen Metall: EGL für Eisenglimmer oder TIT für titan ■ Wandbefestigung erforderlich ! ■ Gesamtbreite in Verbindung mit: Kommoden der Breite 99,0 cm: 188,0 cm Kommoden der Breite 147,2 cm: 236,2 cm	95,3	175,2	38,0	155707
	LED-Regal-Beleuchtung Set, 4,2 W ■ Zum Anschluss benötigen Sie einen: Fußschalter oder 4-Kanal-Funk-Trafo-Schaltset oder Sensorschalter in Regalaußenseite eingelassen EEK: F, Koch, QLI (Die Lampen können in der Leuchte nicht ausgetauscht werden)				155930 155946 155947 155942
	Hängeregale 3 Fächer	33,0	100,0	35,0	155710
	Hängeregale 3 Ablageböden Seiten Metall: EGL für Eisenglimmer oder TIT für titan	42,0	76,8	30,0	155810
	Hängeregale 4 Ablageböden Seiten Metall: EGL für Eisenglimmer oder TIT für titan	42,0	115,2	30,0	155811

Farbton der Metallteile angeben:
EGL für Eisenglimmer oder **TIT** für titan



Abbildung	Beschreibung	Breite	Höhe	Tiefe	Best.-Nr.
	Wandpaneel 3 Ablageböden Rahmen Metall: EGL für Eisenglimmer oder TIT für titan	30,0	102,4	33,1	155704
	LED-Beleuchtung-Wandpaneel, 9,4 W für Wandpaneel 155704 Zum Anschluss benötigen Sie einen: Fußschalter oder 4-Kanal-Funk-Trafo-Schaltset oder Sensorschalter in Regalaußenseite eingelassen EEK: F, Koch, QLI <small>(Die Lampen können in der Leuchte nicht ausgetauscht werden)</small>				155934 155946 155947 155942
	Wandpaneel 4 Ablageböden Rahmen Metall: EGL für Eisenglimmer oder TIT für titan	30,0	134,4	33,1	155703
	LED-Beleuchtung-Wandpaneel, 12,5 W für Wandpaneel 155703 Zum Anschluss benötigen Sie einen: Fußschalter oder 4-Kanal-Funk-Trafo-Schaltset oder Sensorschalter in Regalaußenseite eingelassen EEK: F, Koch, QLI <small>(Die Lampen können in der Leuchte nicht ausgetauscht werden)</small>				155933 155946 155947 155942

Temperaturschwankungen und Luftfeuchtigkeit können Veränderungen beim Holz hervorrufen, die keinen Grund zur Reklamation bieten.
 Konstruktions-, Modelländerungen und Druckfehler vorbehalten.

Farbton der Metallteile angeben:
EGL für Eisenglimmer oder **TIT** für titan

Abbildung	Beschreibung	Breite	Höhe	Tiefe	Best.-Nr.
	<p>Schreibtisch 1 Schubkasten mit Spaltholz</p> <p>Rahmen Metall: EGL für Eisenglimmer oder TIT für titan</p> <p>Schubkasteneinlage Kunstleder graphit</p>	115,0	76,0	60,0	155032
	<p>Einbausteckdosen für Schreibtisch mit Massivholz Abdeckung 3 Schuko Steckdosen 230 V 1 USB-A Anschluss 1 USB-C Anschluss</p> <p>Ist in der Schreibtischplatte eingelassen und kann mit „Push to open“ geöffnet werden</p>	20,0	16,0		155939
	<p>LED-Schubkasten-Beleuchtung, 4,8 W für Schreibtisch 155032</p> <p>Zum Anschluss benötigen Sie einen: Fußschalter oder 4-Kanal-Funk-Trafo-Schaltset oder Sensorschalter rechts an der Seite eingelassen</p> <p>EEK: F, Koch, QLI (Die Lampen können in der Leuchte nicht ausgetauscht werden)</p>				155938 155946 155947 155942
	<p>Aufsatzpaneel mit Spaltholz und Metall-Ablageböden</p> <p>Rahmen und Ablageböden Metall: EGL für Eisenglimmer oder TIT für titan</p>	115,0	25,0	16,0	155033
	<p>LED-Aufsatzpaneel-Beleuchtung, 5,2 W für Aufsatzpaneel 155033</p> <p>Zum Anschluss benötigen Sie einen: Fußschalter oder 4-Kanal-Funk-Trafo-Schaltset oder Sensorschalter rechts an der Seite eingelassen</p> <p>EEK: F, Koch, QLI (Die Lampen können in der Leuchte nicht ausgetauscht werden)</p>				155937 155946 155947 155942

Farbton der Metallteile angeben:
EGL für Eisenglimmer oder **TIT** für titan

Abbildung	Beschreibung	Breite	Höhe	Tiefe	Best.-Nr.
	<p>Hängespiegel bronziert</p> <p>Rahmen: Vertikal - Massivholz</p> <p>Rahmen horizontal - Metall: EGL für Eisenglimmer oder TIT für titan</p>	147,2	49,2	4,0	155043
	<p>Standspiegel Kristallglas mit Garderobenfunktion</p> <p>Spiegelstütze Metall: EGL für Eisenglimmer oder TIT für titan</p>	50,0	182,3	44,2	155802
	<p>Drehspiegel Kristallglas freistehend und 360° drehbar</p> <p>2 Haken pro Seite, 6 offene Fächer, rückseitig</p> <p>Fuß Ø 42,0 cm</p> <p>Drehfuß, Böden und Haken Metall: EGL für Eisenglimmer oder TIT für titan</p>	38,4	186,4	12,7	155035

Temperaturschwankungen und Luftfeuchtigkeit können Veränderungen beim Holz hervorrufen, die keinen Grund zur Reklamation bieten.
 Konstruktions-, Modelländerungen und Druckfehler vorbehalten.

Farbton der Metallteile angeben:
EGL für Eisenglimmer oder **TIT** für titan

Pro Element: 2 Einlegeböden, 1 Kleiderstange

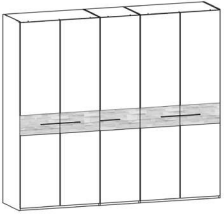
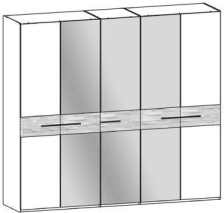
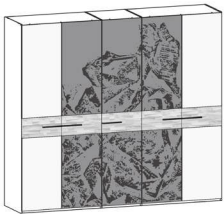
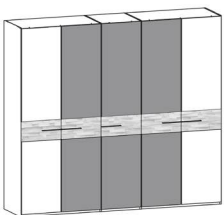
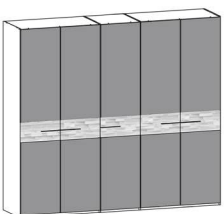
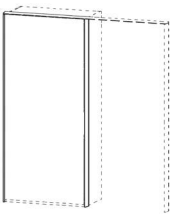
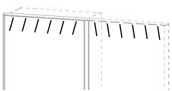
Abbildung	Beschreibung	Breite	Höhe	Tiefe	Best.-Nr.
	Kleiderschrank 5-türig Mittelriegel mit Spalholz 5 Türen	249,6	222,3	57,0	155070
	Kleiderschrank 5-türig Mittelriegel mit Spalholz 3 Spiegeltüren mittig 2 Türen außen	249,6	222,3	57,0	155054
	Kleiderschrank 5-türig Mittelriegel mit Spalholz 3 Color-Glastüren mit Kristallmotiv mittig 2 Türen außen	249,6	222,3	57,0	155053 155052
<ul style="list-style-type: none"> • Colorglas graphit • Colorglas titan 					
	Kleiderschrank 5-türig Mittelriegel mit Spalholz 3 Color-Glastüren mittig 2 Türen außen	249,6	222,3	57,0	155057 155059
<ul style="list-style-type: none"> • Colorglas graphit • Colorglas titan 					
	Kleiderschrank 5-türig Mittelriegel mit Spalholz 5 Color-Glastüren	249,6	222,3	57,0	155055 155056
<ul style="list-style-type: none"> • Colorglas graphit • Colorglas titan 					
	Mehrpreis Passepartout-Rahmen für 5-türigen Kleiderschrank Farbton angeben: EGL für Eisenglimmer oder TIT für titan Bei Kleiderschränken über Ecke, den Passepartout-Rahmen nach Anzahl der Türen bestellen. Durch das Anbringen des Passepartout-Rahmens, ist der Einsatz von Weitwinkelscharnieren (155941) an den äußeren Türen nicht möglich.	251,8	223,8	Gesamtmaß + 4,0	155105
	LED-Passepartout-Beleuchtung für 5-türigen Kleiderschrank, á 13,2 W Farbton angeben: EGL für Eisenglimmer oder TIT für titan	252,8	224,3	Gesamtmaß + 5,0	155115

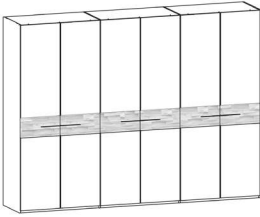
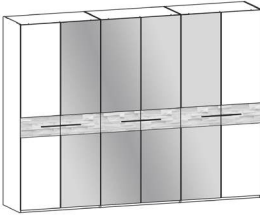
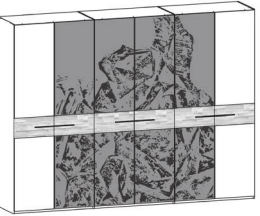
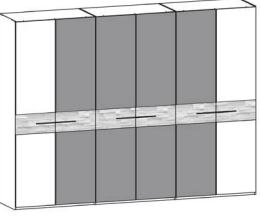
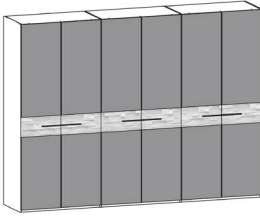
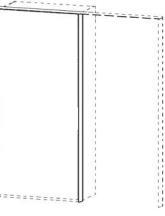
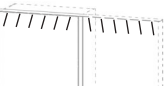

Farbton der Metallteile angeben:
EGL für Eisenglimmer oder **TIT** für titan

Pro Element: 2 Einlegeböden, 1 Kleiderstange

Abbildung	Beschreibung	Breite	Höhe	Tiefe	Best.-Nr.
	Kleiderschrank 6-türig Mittelriegel mit Spaltholz 6 Türen	299,0	222,3	57,0	155060
	Kleiderschrank 6-türig Mittelriegel mit Spaltholz 4 Spiegeltüren mittig 2 Türen außen	299,0	222,3	57,0	155063
	Kleiderschrank 6-türig Mittelriegel mit Spaltholz 4 Color-Glastüren mit Kristallmotiv mittig 2 Türen außen	299,0	222,3	57,0	155064 155062
	Kleiderschrank 6-türig Mittelriegel mit Spaltholz 4 Color-Glastüren mittig 2 Türen außen	299,0	222,3	57,0	155068 155069
	Kleiderschrank 6-türig Mittelriegel mit Spaltholz 6 Color-Glastüren	299,0	222,3	57,0	155065 155066
	Mehrpriis Passepartout-Rahmen für 6-türigen Kleiderschrank Farbton angeben: EGL für Eisenglimmer oder TIT für titan Bei Kleiderschränken über Ecke, den Passepartout-Rahmen nach Anzahl der Türen bestellen. Durch das Anbringen des Passepartout-Rahmens, ist der Einsatz von Weitwinkelscharnieren (155941) an den äußeren Türen nicht möglich.	301,2	223,8	Gesamtmaß + 4,0	155106
	LED-Passepartout-Beleuchtung für 6-türigen Kleiderschrank, á 16,0 W Farbton angeben: EGL für Eisenglimmer oder TIT für titan	302,2	224,3	Gesamtmaß + 5,0	155116

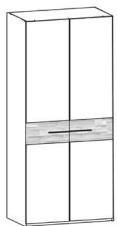

Farbton der Metallteile angeben:
EGL für Eisenglimmer oder **TIT** für titan

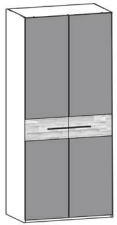
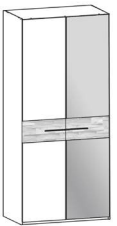
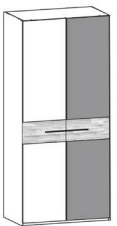
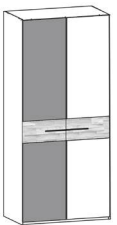
Pro Element: 2 Einlegeböden, 1 Kleiderstange

Abbildung	Beschreibung	Breite	Höhe	Tiefe	Best.-Nr.
	Grundelement Mittelriegel mit Spaltholz 2 Türen	101,0	222,3	57,0	155290
	Grundelement Mittelriegel mit Spaltholz 2 Spiegeltüren	101,0	222,3	57,0	155291
	Grundelement Mittelriegel mit Spaltholz 2 Color-Glastür	101,0	222,3	57,0	155292 155293
	<ul style="list-style-type: none"> • Colorglas graphit • Colorglas titan 				
	Grundelement Mittelriegel mit Spaltholz 1 Tür links 1 Spiegeltür rechts	101,0	222,3	57,0	155297
	Grundelement Mittelriegel mit Spaltholz 1 Tür links 1 Color-Glastür rechts	101,0	222,3	57,0	155298 155299
	<ul style="list-style-type: none"> • Colorglas graphit • Colorglas titan 				
	Grundelement Mittelriegel mit Spaltholz 1 Color-Glastür links 1 Tür rechts	101,0	222,3	57,0	155296 155295
	<ul style="list-style-type: none"> • Colorglas graphit • Colorglas titan 				

Farbton der Metallteile angeben:
EGL für Eisenglimmer oder **TIT** für titan

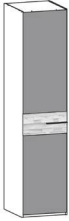

Pro Element: 2 Einlegeböden, 1 Kleiderstange

Abbildung	Beschreibung	Breite	Höhe	Tiefe	Best.-Nr.
	Grundelement Mittelriegel mit Spaltholz 1 Tür links	51,6	222,3	57,0	155250
	Grundelement Mittelriegel mit Spaltholz 1 Tür rechts	51,6	222,3	57,0	155254
	Grundelement Mittelriegel mit Spaltholz 1 Spiegeltür links	51,6	222,3	57,0	155251
	Grundelement Mittelriegel mit Spaltholz 1 Spiegeltür rechts	51,6	222,3	57,0	155255
	Grundelement Mittelriegel mit Spaltholz 1 Color-Glastür links • Colorglas graphit • Colorglas titan	51,6	222,3	57,0	155253 155252
	Grundelement Mittelriegel mit Spaltholz 1 Color-Glastür rechts • Colorglas graphit • Colorglas titan	51,6	222,3	57,0	155258 155259

Temperaturschwankungen und Luftfeuchtigkeit können Veränderungen beim Holz hervorrufen, die keinen Grund zur Reklamation bieten.
 Konstruktions-, Modelländerungen und Druckfehler vorbehalten.



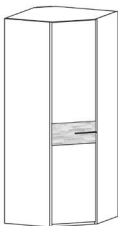

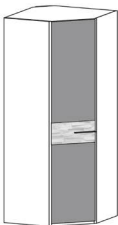
Farbton der Metallteile angeben:
EGL für Eisenglimmer oder **TIT** für titan

Pro Element: 2 Einlegeböden, 1 Kleiderstange

Abbildung	Beschreibung	Breite	Höhe	Tiefe	Best.-Nr.
	Eck-Element Mittelriegel mit Spaltholz 1 Tür links	93,0	222,3	93,0	155280
	Eck-Element Mittelriegel mit Spaltholz 1 Tür rechts	93,0	222,3	93,0	155281
■ Mit Grundelement weiter planen					
	Eck-Element Mittelriegel mit Spaltholz 1 Spiegeltür links	93,0	222,3	93,0	155282
	Eck-Element Mittelriegel mit Spaltholz 1 Spiegeltür rechts	93,0	222,3	93,0	155283
■ Mit Grundelement weiter planen					
	Eck-Element Mittelriegel mit Spaltholz 1 Color-Glastür links	93,0	222,3	93,0	155284 155286
	<ul style="list-style-type: none"> • Colorglas graphit • Colorglas titan 				
■ Mit Grundelement weiter planen					
	Eck-Element Mittelriegel mit Spaltholz 1 Color-Glastür rechts	93,0	222,3	93,0	155285 155287
	<ul style="list-style-type: none"> • Colorglas graphit • Colorglas titan 				
■ Mit Grundelement weiter planen					

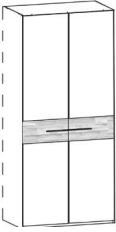
Farbton der Metallteile angeben:
EGL für Eisenglimmer oder TIT für titan

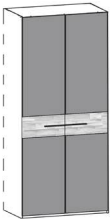
Pro Element: 2 Einlegeböden, 1 Kleiderstange

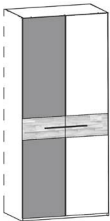
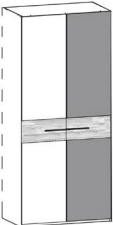
Abbildung	Beschreibung	Breite	Höhe	Tiefe	Best.-Nr.	
	Anbauelement Mittelriegel mit Spaltholz 2 Türen	99,0	222,3	57,0	155190	
	Anbauelement Mittelriegel mit Spaltholz 2 Spiegeltüren	99,0	222,3	57,0	155191	
	Anbauelement Mittelriegel mit Spaltholz 2 Color-Glastüren	<ul style="list-style-type: none"> • Colorglas graphit • Colorglas titan 	99,0	222,3	57,0	155192 155193
	Anbauelement Mittelriegel mit Spaltholz 1 Spiegeltür links 1 Tür rechts	99,0	222,3	57,0	155197	
	Anbauelement Mittelriegel mit Spaltholz 1 Color-Glastür links 1 Tür rechts	<ul style="list-style-type: none"> • Colorglas graphit • Colorglas titan 	99,0	222,3	57,0	155198 155199
	Anbauelement Mittelriegel mit Spaltholz 1 Tür links 1 Color-Glastür rechts	<ul style="list-style-type: none"> • Colorglas graphit • Colorglas titan 	99,0	222,3	57,0	155196 155195

Farbton der Metallteile angeben:
EGL für Eisenglimmer oder **TIT** für titan

Pro Element: 2 Einlegeböden, 1 Kleiderstange

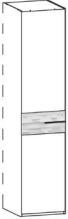
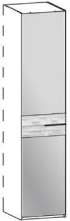
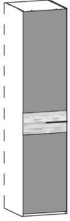
Abbildung	Beschreibung	Breite	Höhe	Tiefe	Best.-Nr.
	Anbauelement Mittelriegel mit Spaltholz 1 Tür links	49,6	222,3	57,0	155150
	Anbauelement Mittelriegel mit Spaltholz 1 Tür rechts	49,6	222,3	57,0	155154
	Anbauelement Mittelriegel mit Spaltholz 1 Spiegeltür links	49,6	222,3	57,0	155151
	Anbauelement Mittelriegel mit Spaltholz 1 Spiegeltür rechts	49,6	222,3	57,0	155155
	Anbauelement Mittelriegel mit Spaltholz 1 Color-Glastür links • Colorglas graphit • Colorglas titan	49,6	222,3	57,0	155153 155152
	Anbauelement Mittelriegel mit Spaltholz 1 Color-Glastür rechts • Colorglas graphit • Colorglas titan	49,6	222,3	57,0	155158 155159

Farbton der Metallteile angeben:
EGL für Eisenglimmer oder **TIT** für titan

Abbildung	Beschreibung	Breite	Höhe	Tiefe	Best.-Nr.
	Passepartout-Rahmen für Kleiderschrank: EGL für Eisenglimmer oder TIT für titan				
	für 1-türigen Kleiderschrank	53,8	223,8	Gesamt- maß + 1,7	155101
	für 2-türigen Kleiderschrank	103,2	223,8	+ 1,7	155102
	für 3-türigen Kleiderschrank	152,8	223,8	+ 1,7	155103
	für 4-türigen Kleiderschrank	202,2	223,8	+ 1,7	155104
	für 5-türigen Kleiderschrank	251,8	223,8	+ 1,7	155105
	für 6-türigen Kleiderschrank	301,2	223,8	+ 1,7	155106
	für 7-türigen Kleiderschrank	350,8	223,8	+ 1,7	155107
für 8-türigen Kleiderschrank	400,2	223,8	+ 1,7	155108	
	Bei Kleiderschränken über Ecke, den Passepartout-Rahmen nach Anzahl der Türen bestellen				
	Durch das Anbringen des Passepartout-Rahmens, ist der Einsatz von Weitwinkelscharnieren (155941) an den äußeren Türen nicht möglich.				
	Mehrpreis für Breitenkürzung Mehrpreis für Höhen- und Tiefenkürzung				155967 155968
	LED-Passepartout Beleuchtung für Kleiderschrank				
	für 1-türigen Kleiderschrank, á 2,6 W	53,8	224,3	Gesamt- maß + 3,0	155111
	für 2-türigen Kleiderschrank, á 5,1 W	103,2	224,3	+ 3,0	155112
	für 3-türigen Kleiderschrank, á 7,8 W	152,8	224,3	+ 3,0	155113
	für 4-türigen Kleiderschrank, á 10,5 W	202,2	224,3	+ 3,0	155114
	für 5-türigen Kleiderschrank, á 13,2 W	251,8	224,3	+ 3,0	155115
	für 6-türigen Kleiderschrank, á 16,0 W	301,2	224,3	+ 3,0	155116
	für 7-türigen Kleiderschrank, á 18,5 W	350,8	224,3	+ 3,0	155117
	für 8-türigen Kleiderschrank, á 21,0 W	400,2	224,3	+ 3,0	155118
	für Eck-Kleiderschrank, á 2,6 W				155119
EEK: F, Koch, QLI (Die Lampen können in der Leuchte nicht ausgetauscht werden)					
Inkl. einer individuell platzierbaren 4-Kanal-Funkfernsteuerung					
Farbton angeben: EGL für Eisenglimmer oder TIT für titan					
Mehrpreis für Breitenkürzung				155977	



Abbildung	Beschreibung	Breite	Höhe	Tiefe	Best.-Nr.
	<p>LED-Kleiderschrank-Innenbeleuchtung à 6,0 W inkl. Türsensor. Eingelassen in rechter Außen- oder Mittelseite des Kleiderschranks. Steuergerät (155224) zwingend erforderlich</p> <ul style="list-style-type: none"> Geben Sie an, in welchem Kleiderschranelement die Innenbeleuchtung verbaut werden soll Nur eine Beleuchtung pro Grund-, Eck- und Anbauelement möglich <p>EEK: F, Koch, ICL2 (Die Lampen können in der Leuchte nicht ausgetauscht werden)</p>				155223
	<p>Steuergerät für LED-Kleiderschrank-Innenbeleuchtung</p> <ul style="list-style-type: none"> Anschluss für max. 3 Kleiderschrank-Innenbeleuchtungen (155223) 				155224
	<p>Power-LED-Leuchte mit Bewegungsmelder individuell platzierbar</p> <p>Bestehend aus: Leuchte, USB-Ladekabel, Halterung</p> <ul style="list-style-type: none"> Akku betrieben, aufladen mit USB-Kabel, keine Verkabelung notwendig! 				155928
	<p>Glasboden inkl LED-Beleuchtung, Steuergerät und Türsensor am Oberboden des Kleiderschranks montiert</p> <p>für Kleiderschrank 1-türig, 12,9 W</p> <p>für Kleiderschrank 2-türig, 18,7 W</p> <p>EEK: F, Koch, ALL2 (Die Lampen können in der Leuchte nicht ausgetauscht werden)</p>				155777 155778



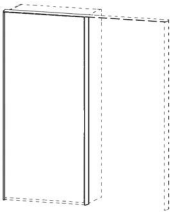
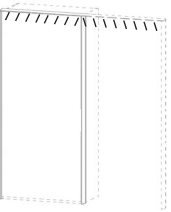

Abbildung	Beschreibung	Breite	Höhe	Tiefe	Best.-Nr.
	Einlegeboden				
	für Kleiderschrank 1-türig	47,6	2,0	51,0	155037
	für Kleiderschrank 2-türig	97,0	2,0	51,0	155038
	für Eck-Kleiderschrank	87,3	2,0	87,3	155121
	Mehrpreis für Breitenkürzung Mehrpreis für Tiefenkürzung				155993 155994
	Kleiderstange				
	für Kleiderschrank 1-türig	47,6			155122
	für Kleiderschrank 2-türig	97,0			155123
	Mehrpreis für Breitenkürzung				155992
	T-Einteilung-Set		148,1	56,0	155902
	Bestehend aus: Mittelseite, 3 Einlegeböden und Kleiderstange 47,6 cm				
	Mehrpreis für Breitenkürzung Mehrpreis für Tiefenkürzung				155996 155995
	Geben Sie an, in welches Element die T-Einteilung eingebaut werden soll				
	Kleiderlift verchromt	97,0			155911
	Nur für 2-türige Kleiderschrank-Elemente der Breite 97 cm				





Abbildung	Beschreibung	Breite	Höhe	Tiefe	Best.-Nr.
	<p>Krawattenhalter ausziehbar für 24 Krawatten</p> <p>Abdeckung: Aluminium Haken: Verchromt Auszugsart: Vollauszug</p> <p>■ Zur Montage an Kleiderschrankseite</p>				155908
	<p>Schalhalter ausziehbar 8 Ösen</p> <p>Abdeckung: Aluminium Ösen: Verchromt Auszugsart: Vollauszug</p> <p>■ Zur Montage an Kleiderschrankseite</p>				155906
	<p>Gürtelhalter ausziehbar 8 Haken</p> <p>Abdeckung: Aluminium Haken: Verchromt Auszugsart: Vollauszug</p> <p>■ Zur Montage an Kleiderschrankseite</p>				155905
	<p>Kleiderstange ausziehbar</p> <p>Abdeckung: Aluminium Kleiderstange: Verchromt Auszugslänge: 24,3 cm</p> <p>■ Zur Montage unter Kleiderschrank Einlegeboden</p>				155907
	<p>Innenspiegel Kristallglas</p> <p>auf rechter Tür montiert</p> <p>auf linker Tür montiert</p> <p>■ Geben Sie an, auf welcher Tür der Spiegel montiert werden soll</p>	35,0	181,0		155093
		35,0	181,0		155094
	<p>Mehrpriis Weitwinkelscharniere 155° pro Tür</p> <p>■ In Verbindung mit Passepartout und Innenschubkästen nicht möglich.</p>				155941

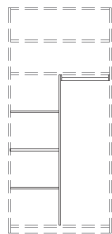











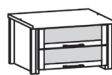



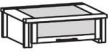

Abbildung	Beschreibung	Breite	Höhe	Tiefe	Best.-Nr.
	Innenschubkasten 1 Stück inkl. Holzabdeckboden 1-türige Elemente	47,6	18,4	48,0	155851
	2-türige Elemente	97,0	18,4	48,0	155856
	Mehrpreis Vollauszug, 1 Schubkasten				155943
	Mehrpreis für Breitenkürzung Mehrpreis für Tiefenkürzung				155910 155970
	Innenschubkästen 2 Stück inkl. Holzabdeckboden 1-türige Elemente	47,6	32,2	48,0	155852
	2-türige Elemente	97,0	32,2	48,0	155857
	Mehrpreis Vollauszug, 1 Schubkasten				155943
	Mehrpreis für Breitenkürzung Mehrpreis für Tiefenkürzung				155912 155973
	Innenschubkästen 3 Stück inkl. Holzabdeckboden 1-türige Elemente	47,6	46,0	48,0	155853
	2-türige Elemente	97,0	46,0	48,0	155858
	Mehrpreis Vollauszug, 1 Schubkasten				155943
	Mehrpreis für Breitenkürzung Mehrpreis für Tiefenkürzung				155914 155974
	Facheinteilung-Innenschubkasten für 1 Schubkasten Innenschubkasten: 155856, 155857, 155858, 155866, 155867, 155868				155976
	■ Vollauszug 155943 notwendig				155943
	■ Nur für 2-türige Kleiderschrank-Elemente der Breite 97 cm				

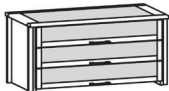
Abbildung	Beschreibung	Breite	Höhe	Tiefe	Best.-Nr.
	Innenschubkasten 1 Stück inkl. Glasabdeckboden 1-türige Elemente	47,6	18,4	48,0	155861
	2-türige Elemente	97,0	18,4	48,0	155866
	Mehrpreis Vollauszug, 1 Schubkasten				155943
	Mehrpreis für Breitenkürzung				155910
	Mehrpreis für Tiefenkürzung				155970
	Innenschubkästen 2 Stück inkl. Glasabdeckboden 1-türige Elemente	47,6	32,2	48,0	155862
	2-türige Elemente	97,0	32,2	48,0	155867
	Mehrpreis Vollauszug, 1 Schubkasten				155943
	Mehrpreis für Breitenkürzung				155912
	Mehrpreis für Tiefenkürzung				155973
	Innenschubkästen 3 Stück inkl. Glasabdeckboden 1-türige Elemente	47,6	46,0	48,0	155863
	2-türige Elemente	97,0	46,0	48,0	155868
	Mehrpreis Vollauszug, 1 Schubkasten				155943
	Mehrpreis für Breitenkürzung				155914
	Mehrpreis für Tiefenkürzung				155974
	Facheinteilung-Innenschubkasten für 1 Schubkasten für Innenschubkasten: 155856, 155857, 155858, 155866, 155867, 155868				155976
	■ Vollauszug 155943 notwendig				155943
	■ Nur für 2-türige Kleiderschrank-Elemente der Breite 97 cm				

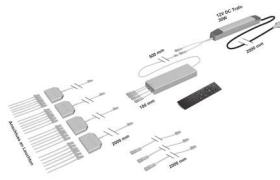
Farbton des Winkelschalters angeben:
EGL für Eisenglimmer oder **TIT** für titan

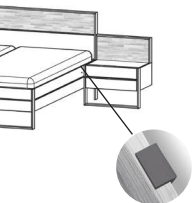
Abbildung	Beschreibung	Breite	Höhe	Tiefe	Best.-Nr.
	Fußschalter inkl. 3 m Anschlusskabel und EVG Maximale Leistung 30 W				155946
	4 Kanal-Funk-Trafo-Schaltset für den Anschluss von bis zu 24 Beleuchtungselementen (max. 36 W) inkl. 4 m Anschlusskabel. Schalten und dimmen Sie 4 verschiedene Licht- gruppen einzeln oder nutzen Sie die zentrale Ein/Aus-Schaltfunktion um alle Lichtgruppen gleichzeitig zu schalten. Pro Kommission wird nur 1 Funkfernsteuerung mitgeliefert				155947
	Zusätzliche Funkfernsteuerung für 4 Kanal-Funk-Trafo-Schaltset	5,4	8,2	0,7	155913
	Sensorschalter-Set für LED-Beleuchtung mit Dimmfunktion (Wird in Kommoden-, Regalseite eingelassen) für Kommoden, 155091, 155092, 155795, 155706, 155707, 155791, 155792 Bestehend aus: 1 Sensorschalter, Vorschaltgerät und Verbindungskabeln für den Anschluss				155942
	Sensor-Wechselschalter-Set mit Dimmfunktion für Bettkopfteil- und Paneel- Beleuchtung wird an der Bettseite montiert Bestehend aus: 2 Wechselschaltern, Vorschaltgerät und Verbindungskabeln für den Anschluss Winkelschalter Farbton angeben: EGL für Eisenglimmer oder TIT für titan				155949
	LED-Bett-Unterflurbeleuchtungs-Set, á 1,8 W Bestehend aus: 2 LED-Unterflurleuchten mit Bewegungsmelder und Vorschaltgerät EEK: F, L&S, Space Light (Die Lampen können in der Leuchte nicht ausgetauscht werden)				155936
	LED-Leseleuchten-Set, á 1,2 W Farbton der Leseleuchte angeben: (EGL) für schwarz oder (TIT) für silber Bestehend aus: 2 LED-Leseleuchten mit Vorschaltgerät Flexarm 400 mm, 8 mm Durchmesser EEK: F, Wessel, TLP (Die Lampen können in der Leuchte nicht ausgetauscht werden)				155919

Temperaturschwankungen und Luftfeuchtigkeit können Veränderungen beim Holz hervorrufen, die keinen Grund zur Reklamation bieten.
 Konstruktions-, Modelländerungen und Druckfehler vorbehalten.

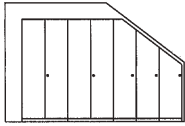
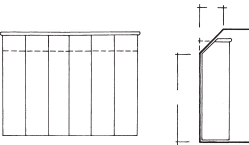
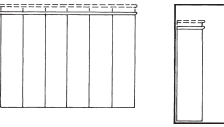
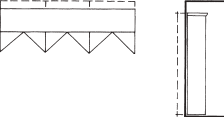
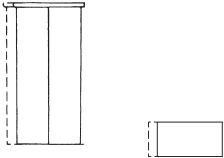
Abbildung	Beschreibung	Breite	Höhe	Tiefe	Best.-Nr.
	<p>Kleiderschrank-Außenseite massiv zur Verblendung</p> <ul style="list-style-type: none"> Ohne Nut und Bohrungen 	2,0	223,3	55,0	155901
	<p>Schrankabschrägung seitlich</p> <p>Pro 1-türiges Element</p> <ul style="list-style-type: none"> Skizze und genaue Maße angeben Bei Kleiderschrank-Elementen mit Kristallmotiv Colorglastüren nicht möglich. 				155983
	<p>Schrankabschrägung hinten</p> <p>Pro 1-türiges Element Pro 2-türiges Element</p> <ul style="list-style-type: none"> Skizze und genaue Maße angeben 				155980 155981
	<p>Schrankhöhenkürzung</p> <p>Pro 1-türiges Element Pro 2-türiges Element</p> <ul style="list-style-type: none"> Bei Kleiderschrank-Elementen mit Kristallmotiv Colorglastüren nicht möglich. 				155985 155986
	<p>Schranktiefenkürzung</p> <p>Pro 1-türiges Element Pro 2-türiges Element</p>				155990 155991
	<p>Schrankbreitenkürzung</p> <p>Pro 1-türiges Element Pro 2-türiges Element</p> <ul style="list-style-type: none"> Bei Kleiderschrank-Elementen mit Kristallmotiv Colorglastüren nicht möglich. 				155987 155988

Planungshilfe / Checkliste Dachschrägen

1. Bitte prüfen Sie, ob der Fußboden waagrecht ist, wenn nicht, mit Hilfe einer Wasserwaage waagerechte oder senkrechte Linien schaffen.
2. Von der geraden Linie alle Höhen messen. (nur Raummaße angeben, keine Schrankmaße)

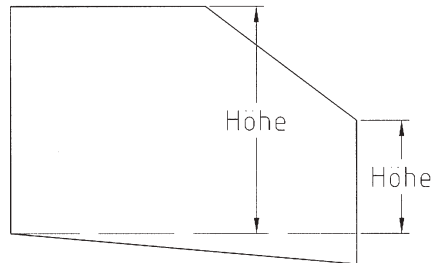
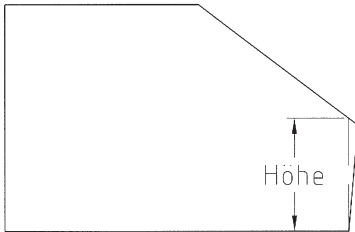

Wir benötigen folgende Maße:

- a. Raumhöhe
- b. Raumbreite (von Wand zu Wand ohne Sockelleiste)
- c. Kniestockhöhe
- d. Deckenlänge

(diese Maße bitte auf der Rückseite eintragen)

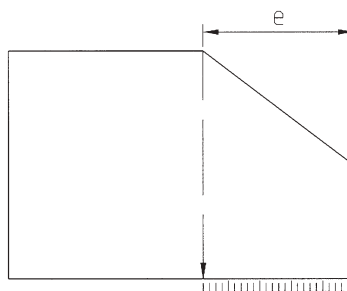
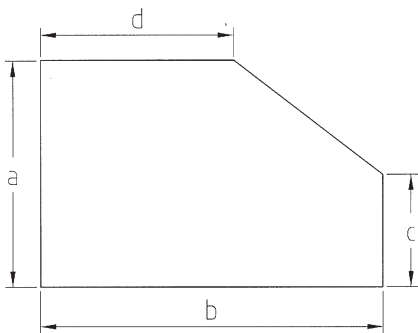

3. Wenn der Knickpunkt aufgrund der Rundung nicht feststeht, mehrere Hilfslinien anlegen und genauen Abstand messen, siehe Abb. rechts.
4. Zusätzliche Skizze (Ansicht Elementfolge) anfertigen und mitsenden!
5. **Maße nochmal prüfen!**

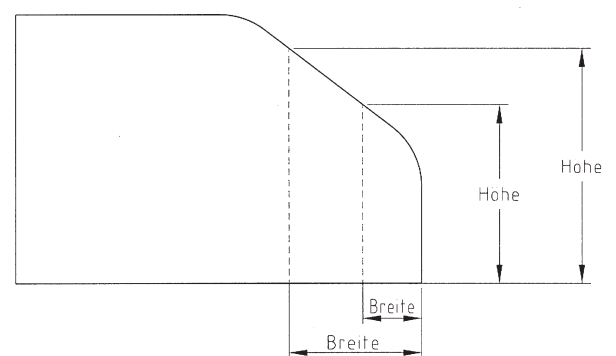

6. Bitte prüfen Sie stets, unsere Auftragsbestätigung mit beiliegender Zeichnung und erteilen Sie uns die verbindliche Auftragsfreigabe!

Weitere Infos:

Eine Schrankabschrägung nach hinten ist bei allen Schränken möglich. Von der Vorderseite des Bodens müssen beim Drehtürenschränk mindestens 10 cm stehen bleiben.



Fotos und Gestaltung: Thielemeyer GmbH & Co. KG

Ihr Fachhändler:

THIELEMEYER
Manufaktur für Schlafräume

100
JAHRE SEIT 1922
LIEBE ZUM HOLZ

Änderungen vorbehalten: Konstruktions-, Farb- und Materialabweichungen im Rahmen des technischen Fortschritts vorbehalten, ebenso wie Maße und technische Angaben evtl. kleinen Abweichungen unterliegen. Modell geschmacksmusterrechtlich geschützt.