

Möbel LETZ

Finden und Wohlfühlen



Typenplan

Bari von Wiemann - Schlafzimmer champagner - Eiche bianco teilmassiv

Wichtiger Hinweis für Sie

Etwaige Hinweise des Herstellers in dieser Produktinformation, die sich auf die Gewährleistung beziehen, haben für Sie keinerlei Bindungswirkung und können von Ihnen ignoriert werden. Ihre gesetzlichen Gewährleistungsrechte als Verbraucher uns gegenüber, als Ihrem Verkäufer, werden dadurch in keiner Weise berührt oder eingeschränkt. Sie können sich wegen aller Mängel jederzeit an uns wenden. Darüber hinaus gehende Herstellergarantien bleiben natürlich unberührt. Dieser Artikel wird hergestellt von Oeseder Möbel-Industrie Mathias Wiemann GmbH & Co.KG, Glückaufstr. 20, 49124 Georgsmarienhütte, Deutschland, info@wiemann-online.com

Möbel Letz GmbH
Am Gewerbepark 11
06895 Zahna-Elster

Tel.: 035383 - 6018 50

Fax.: 035383 - 6018 17

Bari.



Modell-Nr. 352
Bianco-Eiche teilmassiv

Griffe und Bettfüße in chrom

Modell-Nr. 353
Bianco-Eiche teilmassiv

Griffe und Bettfüße in Schiefer



Schadstoff-
 geprüft
 Emissions-
 geprüft

www.tuv.com
 ID 000045390



**made in
 germany**



Bari.



Schadstoff-
geprüft
Emissions-
geprüft

www.tuv.com
ID 0000045390



made in
germany



Bari.

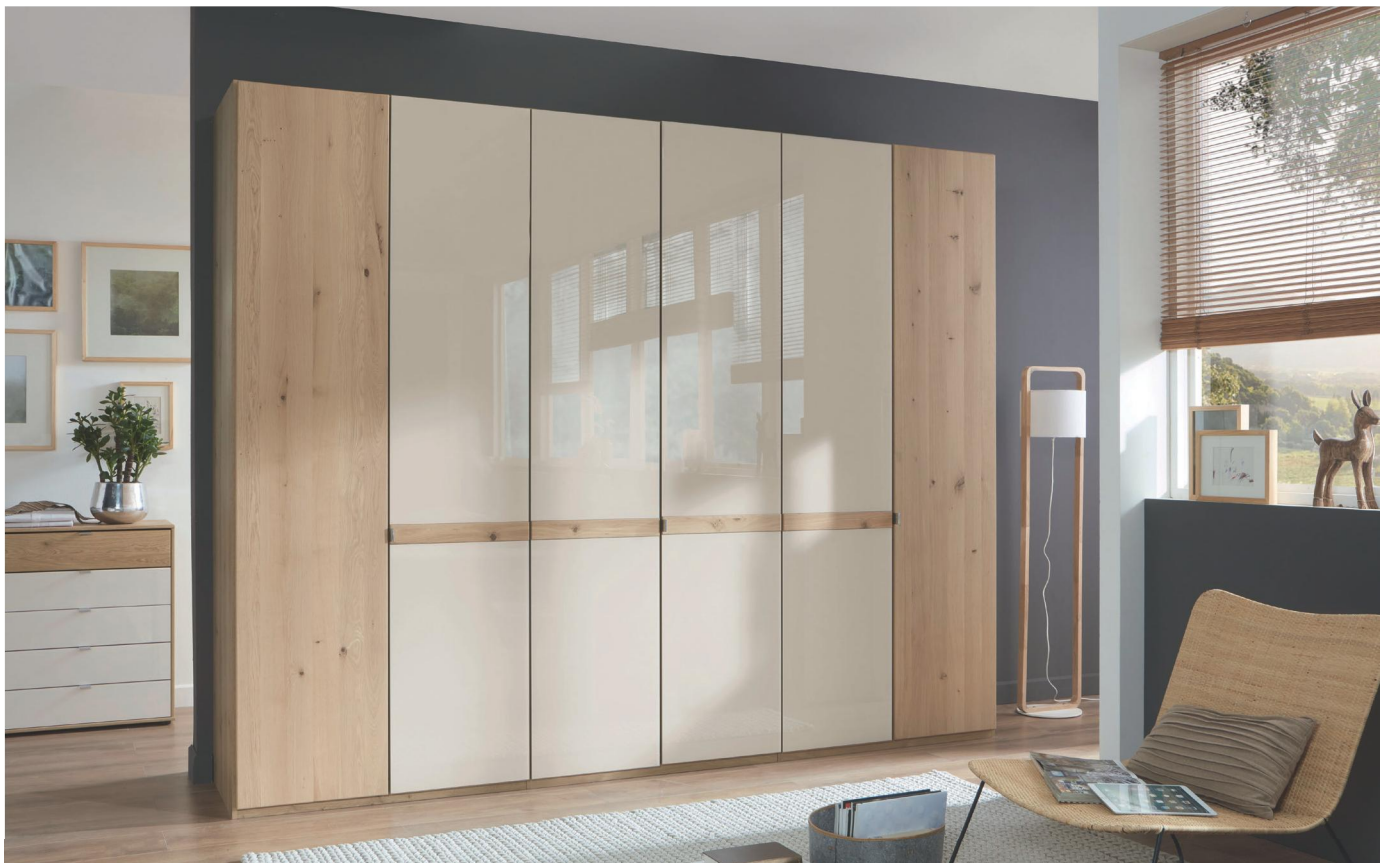

Schadstoff-
geprüft
Emissions-
geprüft

www.tuv.com
ID 000045390



made in
germany



Farb- und Modellabweichungen bzw. die Korrektur von irrtümlichen Angaben behalten wir uns vor. Alle Maße sind Ca.-Maße in cm.



LIEFERBARE KORPUS- UND FRONTAUSFÜHRUNGEN

Bitte geben Sie bei jeder Bestellung die exakte Farbkombination aus Front- und Korpusfarbe an!

Farbausführungen:



Griffe und Bettfüße in chrom



Griffe und Bettfüße in Schiefer



Glasfronten

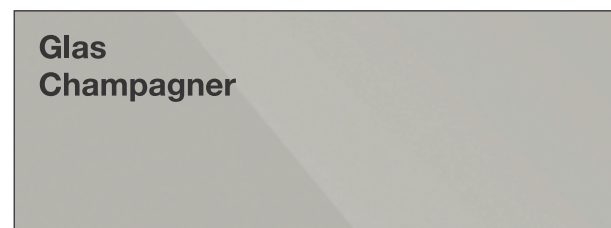

Spiegel

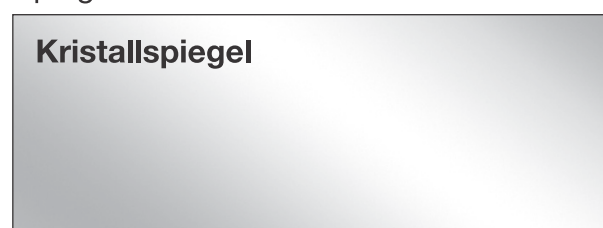

Innenfarbton

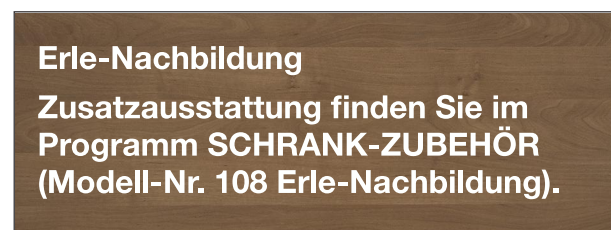

Schadstoff-
geprüft
Emissions-
geprüft

www.tuv.com
ID 0000045390



made in
germany





Korpusbreiten

Drehtürenschränke

Breite	Seite	Sockel	Seite	Sockel	Seite	Sockel	Seite	Sockel	Seite	Breite effektiv
50	1,5	47,5	1,5							50,5 cm
100	1,5	96,4	1,5							99,4 cm
150	1,5	96,4	1,5	47,5	1,5					148,4 cm
200	1,5	96,4	1,5	96,4	1,5					197,3 cm
250	1,5	96,4	1,5	47,5	1,5	96,4	1,5			246,3 cm
300	1,5	96,4	1,5	96,4	1,5	96,4	1,5			295,2 cm
350	1,5	96,4	1,5	96,4	1,5	96,4	1,5	47,5	1,5	344,2 cm
400	1,5	96,4	1,5	96,4	1,5	96,4	1,5	96,4	1,5	393,1 cm

Schwebetürenschränke

Breite	Seite	Sockel	Seite	Sockel	Seite	Sockel	Seite	Sockel	Seite	Breite effektiv
200	1,5	96,4	1,5	96,4	1,5					197,3 cm
250	1,5	80,1	1,5	80,1	1,5	80,1	1,5			246,3 cm
300	1,5	96,4	1,5	96,4	1,5	96,4	1,5			295,2 cm
330	1,5	80,1	1,5	80,1	1,5	80,1	1,5	80,1	1,5	327,9 cm
400	1,5	96,4	1,5	96,4	1,5	96,4	1,5	96,4	1,5	393,1 cm

QUALITÄT IM DETAIL

- Rückwände: Hartfaser, eingenetet
- Drehtürenschränke mit 95°-Öffnungswinkel
- Einlegeböden: 22 mm stark, auf Metallbodenträgern
- Metall-Kleiderstangen in Metallhalterungen, 40 kg belastbar
- Alle Beschläge sind aus Metall und hoch belastbar
- Maximaler Komfort durch Lieferung montierter Beimöbel







Drehtürenschränke ohne Kranzleiste

Innenausstattung:

2 Einlegeböden, 1 Kleiderstange je Fach

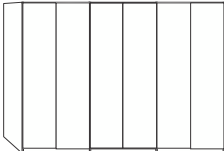
Alle Kleiderschranktüren inkl. Türdämpfer

Beschreibung	Maße in cm		Höhe 216 cm		Höhe 236 cm	
	B	T	Art.-Nr.	EURO	Art.-Nr.	EURO
 Holztüren Art.-Nr. 506 / 535						
1-türig links angeschlagen	50	58	500		529	
1-türig rechts angeschlagen	50	58	501		530	
2-türig	100	58	502		531	
3-türig	150	58	503		532	
4-türig	200	58	504		533	
5-türig	250	58	505		534	
6-türig	300	58	506		535	
7-türig	350	58	507		536	
8-türig	400	58	508		537	
 Holztüren in Kombination mit Kristallspiegeltüren mit Querriegel in massiv Art.-Nr. 515 / 542						
1-türig 1 Spiegeltür, links ang.	50	58	512		539	
1-türig 1 Spiegeltür, rechts ang.	50	58	513		540	
2-türig 1 Spiegeltür, links ang.	100	58	514		541	
2-türig 1 Spiegeltür, rechts ang.	100	58	515		542	
3-türig 1 Spiegeltür	150	58	516		543	
4-türig 2 Spiegeltüren	200	58	517		544	
5-türig 1 Spiegeltür	250	58	518		545	
5-türig 3 Spiegeltüren	250	58	519		546	
6-türig 2 Spiegeltüren	300	58	520		547	
6-türig 4 Spiegeltüren	300	58	521		548	
7-türig 3 Spiegeltüren	350	58	522		549	
7-türig 5 Spiegeltüren	350	58	523		550	
8-türig 2 Spiegeltüren	400	58	524		551	
8-türig 4 Spiegeltüren	400	58	525		552	
8-türig 6 Spiegeltüren	400	58	526		553	



Drehtürenschränke ohne Kranzleiste

Innenausstattung:

2 Einlegeböden, 1 Kleiderstange je Fach

Alle Kleiderschranktüren inkl. Türdämpfer

Beschreibung	Maße in cm		Höhe 216 cm		Höhe 236 cm	
	B	T	Art.-Nr.	EURO	Art.-Nr.	EURO
 <p>Außentüren in Holz, Mitteltüren in Glas Champagner, mit Querriegel in massiv</p> <p>1-türig 1 Glastür, links ang. 1-türig 1 Glastür, rechts ang.</p> <p>Art.-Nr. 567 / 577</p> <p>2-türig 1 Holztür links, 1 Glastür rechts 2-türig 1 Holztür rechts, 1 Glastür links</p> <p>3-türig 1 Glastür 4-türig 2 Glastüren 5-türig 3 Glastüren 6-türig 4 Glastüren 7-türig 5 Glastüren 8-türig 6 Glastüren</p>	50	58	560		570	
	50	58	561		571	
	100	58	562		572	
	100	58	563		573	
	150	58	564		574	
	200	58	565		575	
	250	58	566		576	
	300	58	567		577	
	350	58	568		578	
	400	58	569		579	



Drehtürenschränke ohne Kranzleiste

Innenausstattung:

2 Einlegeböden, 1 Kleiderstange je Fach

Alle Kleiderschranktüren inkl. Türdämpfer

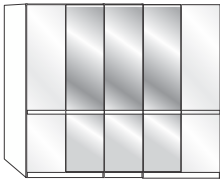
Beschreibung	Maße in cm		Höhe 216 cm		Höhe 236 cm	
	B	T	Art.-Nr.	EURO	Art.-Nr.	EURO
 Glastüren in Champagner mit Querriegel in massiv	1-türig	links angeschlagen	50	58	400	424
	1-türig	rechts angeschlagen	50	58	401	425
	2-türig		100	58	402	426
	3-türig		150	58	403	427
	4-türig		200	58	404	428
	5-türig		250	58	405	429
	6-türig		300	58	406	430
	7-türig		350	58	407	431
	8-türig		400	58	408	432
 Glastüren in Champagner, in Kombination mit Kristallspiegeltüren mit Querriegel in massiv	1-türig	1 Spiegeltür links	50	58	409	433
	1-türig	1 Spiegeltür rechts	50	58	410	434
	2-türig	2 Spiegeltüren	100	58	411	435
	3-türig	1 Spiegeltür	150	58	412	436
	4-türig	2 Spiegeltüren	200	58	413	437
	5-türig	1 Spiegeltür	250	58	414	438
	5-türig	3 Spiegeltüren	250	58	415	439
	6-türig	2 Spiegeltüren	300	58	416	440
	6-türig	4 Spiegeltüren	300	58	417	441
	7-türig	1 Spiegeltür	350	58	418	442
	7-türig	3 Spiegeltüren	350	58	419	443
	7-türig	5 Spiegeltüren	350	58	420	444
	8-türig	2 Spiegeltüren	400	58	421	445
	8-türig	4 Spiegeltüren	400	58	422	446
	8-türig	6 Spiegeltüren	400	58	423	447

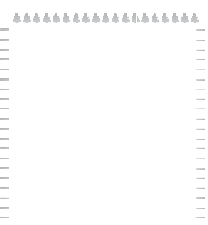
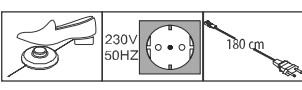
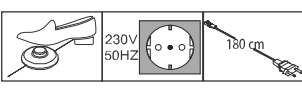

Passepartout-Rahmen für Drehtürenschränke mit oder ohne Beleuchtung

Beschreibung	Maße in cm		Höhe 220 cm		Höhe 240 cm		
	B	T	Art.-Nr.	EURO	Art.-Nr.	EURO	
 <p>Ohne Beleuchtung, Breite je Seitenstollen: 3,2 cm</p> <ul style="list-style-type: none"> - für Schrankbreite 50 cm - für Schrankbreite 100 cm - für Schrankbreite 150 cm - für Schrankbreite 200 cm - für Schrankbreite 250 cm - für Schrankbreite 300 cm - für Schrankbreite 350 cm - für Schrankbreite 400 cm  <p>Maße in cm</p>	56,4	12,5	900		916		
	106,4	12,5	901		917		
	156,4	12,5	902		918		
	206,4	12,5	903		919		
	256,4	12,5	904		920		
	306,4	12,5	905		921		
	356,4	12,5	906		922		
	406,4	12,5	907		923		
	 <p>Aufpreis für umlaufende LED-Beleuchtung (optional):</p> <ul style="list-style-type: none"> - für Schrankbreite 50 cm - für Schrankbreite 100 cm - für Schrankbreite 150 cm - für Schrankbreite 200 cm - für Schrankbreite 250 cm - für Schrankbreite 300 cm - für Schrankbreite 350 cm - für Schrankbreite 400 cm <p>Watt je Leuchte: 11,4 Lumen: 320 Lebensdauer h ca.: 30000 Art der Beleuchtung: LED Effizienzklasse:</p>  <p>Diese Leuchte enthält eingebaute LED-Lampen. Die Lampen können in der Leuchte nicht ausgetauscht werden.</p>	56,4	12,5	908		924	
		106,4	12,5	909		925	
156,4		12,5	910		926		
206,4		12,5	911		927		
256,4		12,5	912		928		
306,4		12,5	913		929		
356,4		12,5	914		930		
406,4		12,5	915		931		



Bitte beachten:

Bei Verwendung eines Passepartout-Rahmens verbreitert sich der Schrank auf die ausgewiesenen Maße.

Passepartout-Rahmen für Schränke ab 350 cm mittig gestoßen.

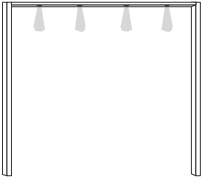
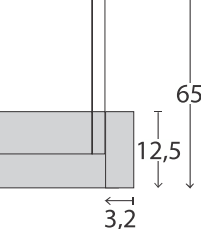
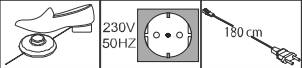

Passepartout-Rahmen für Drehtürenschränke mit Beleuchtung

Beschreibung	Maße in cm		Höhe 220 cm		Höhe 240 cm	
	B	T	Art.-Nr.	EURO	Art.-Nr.	EURO
 <p>Mit LED-Beleuchtung, Breite je Seitenstollen: 3,2 cm</p> <p>1 Leuchte - für Schrankbreite 50 cm 56,4 12,5 932 940 2 Leuchten - für Schrankbreite 100 cm 106,4 12,5 933 941 3 Leuchten - für Schrankbreite 150 cm 156,4 12,5 934 942 4 Leuchten - für Schrankbreite 200 cm 206,4 12,5 935 943 5 Leuchten - für Schrankbreite 250 cm 256,4 12,5 936 944 6 Leuchten - für Schrankbreite 300 cm 306,4 12,5 937 945 7 Leuchten - für Schrankbreite 350 cm 356,4 12,5 938 946 8 Leuchten - für Schrankbreite 400 cm 406,4 12,5 939 947</p> <p>Draufsicht Schrank inkl. PPT-Rahmen</p>  <p>Maße in cm</p> <p>Watt je Leuchte: 2,4 Lumen je Leuchte: 186 Art der Beleuchtung: LED Effizienzklasse:</p>  <p>Diese Leuchte enthält eingebaute LED-Lampen. Die Lampen können in der Leuchte nicht ausgetauscht werden.</p>						

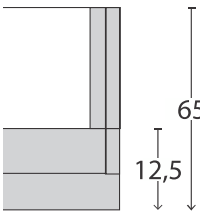
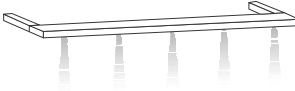
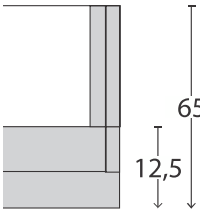
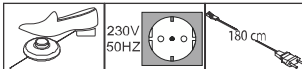

Kranzleisten für Drehtürenschränke mit oder ohne Beleuchtung

Beschreibung	Maße in cm			Art.-Nr.	EURO
	B	H	T		
 <p>Kranzleiste, ohne Beleuchtung</p> <p>- für Schrankbreite 50 cm</p> <p>- für Schrankbreite 100 cm</p> <p>- für Schrankbreite 150 cm</p> <p>- für Schrankbreite 200 cm</p> <p>- für Schrankbreite 250 cm</p> <p>- für Schrankbreite 300 cm</p> <p>- für Schrankbreite 350 cm</p> <p>- für Schrankbreite 400 cm</p>					
<p>Draufsicht Schrank inkl. Kranzleiste</p>  <p>Maße in cm</p>					
 <p>Mit LED-Beleuchtung</p> <p>1 Leuchte - für Schrankbreite 50 cm</p> <p>2 Leuchten - für Schrankbreite 100 cm</p> <p>3 Leuchten - für Schrankbreite 150 cm</p> <p>4 Leuchten - für Schrankbreite 200 cm</p> <p>5 Leuchten - für Schrankbreite 250 cm</p> <p>6 Leuchten - für Schrankbreite 300 cm</p> <p>7 Leuchten - für Schrankbreite 350 cm</p> <p>8 Leuchten - für Schrankbreite 400 cm</p>					
<p>Draufsicht Schrank inkl. Kranzleiste</p>  <p>Maße in cm</p> <p>Watt je Leuchte: 2,4 Lumen je Leuchte: 186 Art der Beleuchtung: LED Effizienzklasse:</p>  <p>Diese Leuchte enthält eingebaute LED-Lampen. Die Lampen können in der Leuchte nicht ausgetauscht werden.</p>					



Kranzleiste für Schränke ab 350 cm mittig gestoßen.



Schwebetürenschränke ohne Kranz, Griffleisten und Aufleistungen im Korpusfarbton

Innenausstattung:
2 Einlegeböden, 1 Kleiderstange

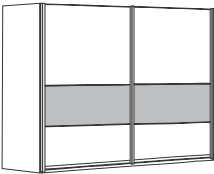
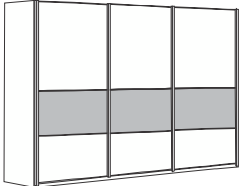
Beschreibung	Maße in cm		Höhe 216 cm		Höhe 236 cm		
	B	T	Art.-Nr.	EURO	Art.-Nr.	EURO	
 <p>Front in Glas Champagner, Querriegel in Bianco-Eiche massiv</p> <p>2-türig</p>	200	67	700		705		
	 <p>3-türig</p> <p>3-türig</p> <p>4-türig - mit Synchronöffnung</p> <p>4-türig - mit Synchronöffnung</p>	250	67	701		706	
		300	67	702		707	
		330	67	703		708	
		400	67	704		709	





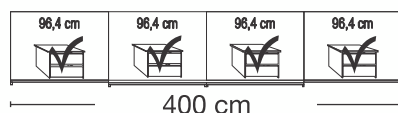
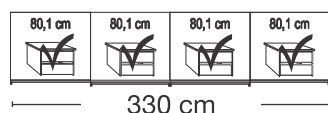
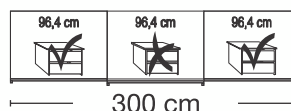
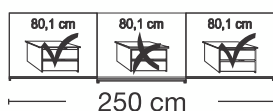
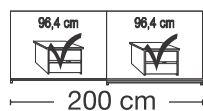

Sockel-Aufteilung /

Einbaumöglichkeiten Schubkasten-Einsatz mit 2 Auszügen









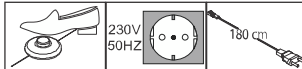

Schrank-Zubehör

Beschreibung	Maße in cm			Art.-Nr.	EURO
	B	H	T		
 <p>Kollisionsdämpfer</p> <p>- für 2-türige Schränke 1 Stück</p> <p> Optimale Funktion nur in Verbindung mit Außentürdämpfung</p> <p>- für 3-4-türige Schränke 2 Stück</p> <p> Optimale Funktion nur in Verbindung mit Außen- und Mitteltürdämpfung!</p>	28	4	2	369	
 <p>Selbsteinzug mit Dämpfung für Mitteltüren</p> <p>- für 3-türige Schränke* 1 Stück</p> <p>- für 4-türige Schränke 1 Stück</p> <p> * Bitte Deckenhöhe beachten! Montage kann nur von der Schrank-Oberseite erfolgen!</p>	24	2	11	363	
 <p>2-er Set Selbsteinzug mit Dämpfung für Außentüren, Set für 2-,3-, und 4-türige Schränke</p> <p>Paar</p>	24	2	11	365	

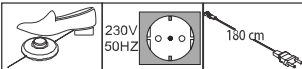

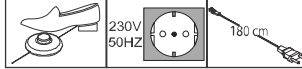
Schrank-Zubehör

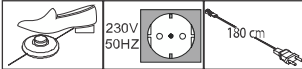
Beschreibung	Maße in cm			Art.-Nr.	EURO
	B	H	T		
 <p>LED-Line-Vorbauleuchte, flach in schwarz</p> <p>Watt je Leuchte: 5,5 Lumen je Leuchte: 330 Art der Beleuchtung: LED Effizienzklasse:</p> <p>1 Stück 2 Stück 3 Stück</p> <p>60 6 19 60 6 19 60 6 19</p> <p>880 881 882</p>  <p>Diese Leuchte enthält eingebaute LED-Lampen. Die Lampen können in der Leuchte nicht ausgetauscht werden.</p>  <p>Nur in Verbindung mit Passepartout-Rahmen und Kranzleisten!</p>					
 <p>LED-Line-Aufbauleuchte in schwarz</p> <p>Watt je Leuchte: 5,5 Lumen je Leuchte: 330 Art der Beleuchtung: LED Effizienzklasse:</p> <p>1 Stück 2 Stück 3 Stück</p> <p>60 6 19 60 6 19 60 6 19</p> <p>883 884 885</p>  <p>Diese Leuchte enthält eingebaute LED-Lampen. Die Lampen können in der Leuchte nicht ausgetauscht werden.</p>					
 <p>LED-Line-Vorbauleuchte, flach in silber</p> <p>Watt je Leuchte: 5,5 Lumen je Leuchte: 330 Art der Beleuchtung: LED Effizienzklasse:</p> <p>1 Stück 2 Stück 3 Stück</p> <p>60 6 19 60 6 19 60 6 19</p> <p>886 887 888</p>  <p>Diese Leuchte enthält eingebaute LED-Lampen. Die Lampen können in der Leuchte nicht ausgetauscht werden.</p>  <p>Nur in Verbindung mit Passepartout-Rahmen und Kranzleisten!</p>					
 <p>LED-Line-Aufbauleuchte in silber</p> <p>Watt je Leuchte: 5,5 Lumen je Leuchte: 330 Art der Beleuchtung: LED Effizienzklasse:</p> <p>1 Stück 2 Stück 3 Stück</p> <p>60 6 19 60 6 19 60 6 19</p> <p>889 890 891</p>  <p>Diese Leuchte enthält eingebaute LED-Lampen. Die Lampen können in der Leuchte nicht ausgetauscht werden.</p>					

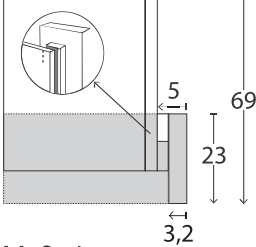
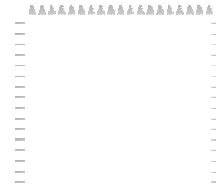
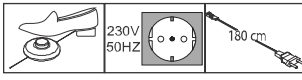

Passepartout-Rahmen für Schwebetürenschränke mit oder ohne Beleuchtung

Beschreibung	Maße in cm		Höhe 221 cm		Höhe 240 cm	
	B	T	Art.-Nr.	EURO	Art.-Nr.	EURO
 <p>Ohne Beleuchtung, Breite je Seitenstollen: 5 cm</p> <ul style="list-style-type: none"> - für Schrankbreite 200 cm - für Schrankbreite 250 cm - für Schrankbreite 300 cm - für Schrankbreite 330 cm - für Schrankbreite 400 cm <p>Draufsicht Schrank inkl. PPT-Rahmen</p>  <p>Maße in cm</p>	210	23	160		170	
	260	23	161		171	
	310	23	162		172	
	340	23	163		173	
	410	23	164		174	
 <p>Aufpreis für umlaufende LED-Beleuchtung (optional):</p> <ul style="list-style-type: none"> - für Schrankbreite 200 cm - für Schrankbreite 250 cm - für Schrankbreite 300 cm - für Schrankbreite 330 cm - für Schrankbreite 400 cm <p>Watt je Leuchte: 11,4 Lumen: 320 Lebensdauer h ca.: 30000 Art der Beleuchtung: LED Effizienzklasse:</p>  <p>Diese Leuchte enthält eingebaute LED-Lampen. Die Lampen können in der Leuchte nicht ausgetauscht werden.</p>	210	23	816		821	
	260	23	817		822	
	310	23	818		823	
	340	23	819		824	
	410	23	820		825	





Bitte beachten:

Bei Verwendung eines Passepartout-Rahmens verbreitert sich der Schrank auf die ausgewiesenen Maße.

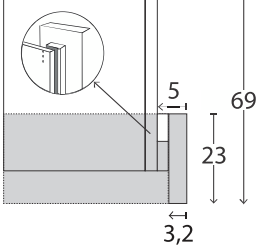
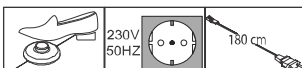

Passepartout-Rahmen für Schwebetürenschränke mit oder ohne Beleuchtung

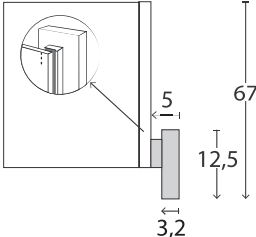
Beschreibung	Maße in cm		Höhe 221 cm		Höhe 240 cm	
	B	T	Art.-Nr.	EURO	Art.-Nr.	EURO
 <p>Mit LED-Beleuchtung, Breite je Seitenstollen: 5 cm</p> <p>4 Leuchten - für Schrankbreite 200 cm 6 Leuchten - für Schrankbreite 250 cm 6 Leuchten - für Schrankbreite 300 cm 8 Leuchten - für Schrankbreite 330 cm 8 Leuchten - für Schrankbreite 400 cm</p> <p>Draufsicht Schrank inkl. PPT-Rahmen</p>  <p>Maße in cm</p> <p>Watt je Leuchte: 4,8 Lumen: 372 Lebensdauer h ca.: 30000 Art der Beleuchtung: LED Effizienzklasse:</p>  <p>Diese Leuchte enthält eingebaute LED-Lampen. Die Lampen können in der Leuchte nicht ausgetauscht werden.</p>	210	23	165		175	
	260	23	166		176	
	310	23	167		177	
	340	23	168		178	
	410	23	169		179	
 <p>Seitenstollen im Korpus-Farbtou, paarweise</p> <p>1,5</p>	1	098		099		
<p>Draufsicht Schrank inkl. Seitenstollen</p>  <p>Maße in cm</p>						





Bitte beachten:

Bei Verwendung eines Passepartout-Rahmens verbreitert sich der Schrank auf die ausgewiesenen Maße.

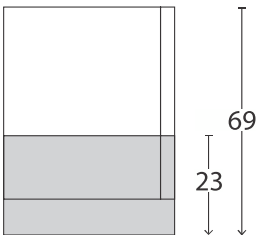

Kranzleisten für Schwebetürenschränke mit oder ohne Beleuchtung

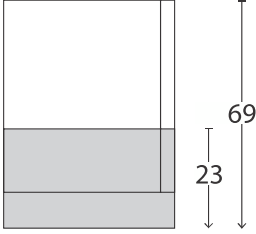
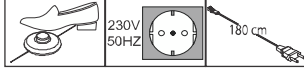
Beschreibung	Maße in cm			Art.-Nr.	EURO
	B	H	T		
 <p>Kranzleiste, ohne Beleuchtung</p> <p>- für Schrankbreite 200 cm - für Schrankbreite 250 cm - für Schrankbreite 300 cm - für Schrankbreite 330 cm - für Schrankbreite 400 cm</p> <p>Draufsicht Schrank inkl. Kranzleiste</p>  <p>Maße in cm</p>	<p>200</p> <p>250</p> <p>300</p> <p>330</p> <p>400</p>	<p>5</p> <p>5</p> <p>5</p> <p>5</p> <p>5</p>	<p>23</p> <p>23</p> <p>23</p> <p>23</p> <p>23</p>	<p>860</p> <p>861</p> <p>862</p> <p>863</p> <p>864</p>	
 <p>Mit LED-Beleuchtung</p> <p>4 Leuchten - für Schrankbreite 200 cm 6 Leuchten - für Schrankbreite 250 cm 6 Leuchten - für Schrankbreite 300 cm 8 Leuchten - für Schrankbreite 330 cm 8 Leuchten - für Schrankbreite 400 cm</p> <p>Draufsicht Schrank inkl. Kranzleiste</p>  <p>Maße in cm</p> <p>Watt je Leuchte: 2,4 Lumen je Leuchte: 186 Art der Beleuchtung: LED Effizienzklasse:</p>  <p>Diese Leuchte enthält eingebaute LED-Lampen. Die Lampen können in der Leuchte nicht ausgetauscht werden.</p>	<p>200</p> <p>250</p> <p>300</p> <p>330</p> <p>400</p>	<p>5</p> <p>5</p> <p>5</p> <p>5</p> <p>5</p>	<p>23</p> <p>23</p> <p>23</p> <p>23</p> <p>23</p>	<p>870</p> <p>871</p> <p>872</p> <p>873</p> <p>874</p>	



Kranzleiste für Schränke ab 330 cm mittig gestoßen.



Futonbetten mit Schrägfuß

Fußteilhöhe: 48 cm

Liegehöhen-Verstellung 4-fach

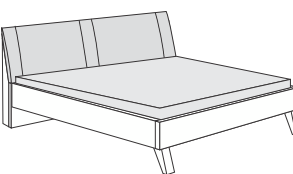
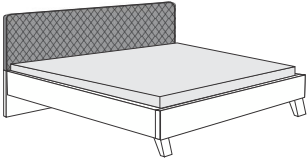
Beschreibung	Liegefläche in cm	Stellfläche in cm	Art.-Nr.	EURO
 <p>Polsterkopfteil in Kunstleder Champagner, geradestehend</p> <p>Höhe Kopfteil: 96 cm Höhe Fußteil: 48 cm Höhe Oberkante Bettseite: 48 cm</p>	160 x 190	169 x 199	200	
	160 x 200	169 x 209	201	
	160 x 210	169 x 219	202	
	160 x 220	169 x 229	203	
	180 x 190	189 x 199	204	
	180 x 200	189 x 209	205	
	180 x 210	189 x 219	206	
	180 x 220	189 x 229	207	
	200 x 190	209 x 199	208	
	200 x 200	209 x 209	209	
	200 x 210	209 x 219	210	
200 x 220	209 x 229	211		
 <p>Polsterkopfteil in Kunstleder Champagner</p> <p>Höhe Kopfteil: 96 cm Höhe Fußteil: 48 cm Höhe Oberkante Bettseite: 48 cm</p>	160 x 190	169 x 207	212	
	160 x 200	169 x 217	213	
	160 x 210	169 x 227	214	
	160 x 220	169 x 237	215	
	180 x 190	189 x 207	216	
	180 x 200	189 x 217	217	
	180 x 210	189 x 227	218	
	180 x 220	189 x 237	219	
	200 x 190	209 x 207	220	
	200 x 200	209 x 217	221	
	200 x 210	209 x 227	222	
200 x 220	209 x 237	223		
 <p>Polsterkopfteil in Kunstleder mit Rauten- steppung anthrazit</p> <p>Höhe Kopfteil: 96 cm Höhe Fußteil: 48 cm Höhe Oberkante Bettseite: 48 cm</p>	160 x 190	169 x 199	236	
	160 x 200	169 x 209	237	
	160 x 210	169 x 219	238	
	160 x 220	169 x 229	239	
	180 x 190	189 x 199	240	
	180 x 200	189 x 209	241	
	180 x 210	189 x 219	242	
	180 x 220	189 x 229	243	
	200 x 190	209 x 199	244	
	200 x 200	209 x 209	245	
	200 x 210	209 x 219	246	
200 x 220	209 x 229	247		



Futonbetten mit Winkelfuß

Fußteilhöhe: 48 cm

Liegehöhen-Verstellung 4-fach

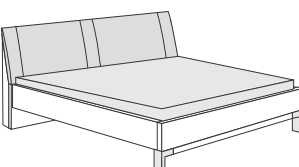
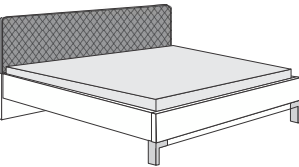
Beschreibung	Liegefläche in cm	Stellfläche in cm	Art.-Nr.	EURO
 <p>Polsterkopfteil in Kunstleder Champagner, geradestehend</p> <p>Höhe Kopfteil: 96 cm Höhe Fußteil: 48 cm Höhe Oberkante Bettseite: 48 cm</p>	160 x 190	169 x 199	248	
	160 x 200	169 x 209	249	
	160 x 210	169 x 219	250	
	160 x 220	169 x 229	251	
	180 x 190	189 x 199	252	
	180 x 200	189 x 209	253	
	180 x 210	189 x 219	254	
	180 x 220	189 x 229	255	
	200 x 190	209 x 199	256	
	200 x 200	209 x 209	257	
	200 x 210	209 x 219	258	
	200 x 220	209 x 229	259	
 <p>Polsterkopfteil in Kunstleder Champagner</p> <p>Höhe Kopfteil: 96 cm Höhe Fußteil: 48 cm Höhe Oberkante Bettseite: 48 cm</p>	160 x 190	169 x 207	260	
	160 x 200	169 x 217	261	
	160 x 210	169 x 227	262	
	160 x 220	169 x 237	263	
	180 x 190	189 x 207	264	
	180 x 200	189 x 217	265	
	180 x 210	189 x 227	266	
	180 x 220	189 x 237	267	
	200 x 190	209 x 207	268	
	200 x 200	209 x 217	269	
	200 x 210	209 x 227	270	
	200 x 220	209 x 237	271	
 <p>Polsterkopfteil in Kunstleder mit Rauten- steppung anthrazit</p> <p>Höhe Kopfteil: 96 cm Höhe Fußteil: 48 cm Höhe Oberkante Bettseite: 48 cm</p>	160 x 190	169 x 199	284	
	160 x 200	169 x 209	285	
	160 x 210	169 x 219	286	
	160 x 220	169 x 229	287	
	180 x 190	189 x 199	288	
	180 x 200	189 x 209	289	
	180 x 210	189 x 219	290	
	180 x 220	189 x 229	291	
	200 x 190	209 x 199	292	
	200 x 200	209 x 209	293	
	200 x 210	209 x 219	294	
	200 x 220	209 x 229	295	



Futonbetten mit Quersockel

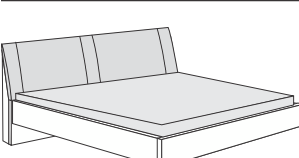
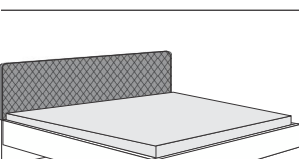

Fußteilhöhe: 48 cm

Liegehöhen-Verstellung 4-fach

Beschreibung	Liegefläche in cm	Stellfläche in cm	Art.-Nr.	EURO	
	Polsterkopfteil in Kunstleder Champagner, geradestehend	160 x 190	169 x 199	296	
		160 x 200	169 x 209	297	
		160 x 210	169 x 219	298	
		160 x 220	169 x 229	299	
		180 x 190	189 x 199	300	
		180 x 200	189 x 209	301	
		180 x 210	189 x 219	302	
		180 x 220	189 x 229	303	
		200 x 190	209 x 199	304	
		200 x 200	209 x 209	305	
		200 x 210	209 x 219	306	
		200 x 220	209 x 229	307	
<p>Höhe Kopfteil: 96 cm</p> <p>Höhe Fußteil: 48 cm</p> <p>Höhe Oberkante Bettseite: 48 cm</p>					
	Polsterkopfteil in Kunstleder Champagner	160 x 190	169 x 207	308	
		160 x 200	169 x 217	309	
		160 x 210	169 x 227	310	
		160 x 220	169 x 237	311	
		180 x 190	189 x 207	312	
		180 x 200	189 x 217	313	
		180 x 210	189 x 227	314	
		180 x 220	189 x 237	315	
		200 x 190	209 x 207	316	
		200 x 200	209 x 217	317	
		200 x 210	209 x 227	318	
		200 x 220	209 x 237	319	
<p>Höhe Kopfteil: 96 cm</p> <p>Höhe Fußteil: 48 cm</p> <p>Höhe Oberkante Bettseite: 48 cm</p>					
	Polsterkopfteil in Kunstleder mit Rauten- steppung anthrazit	160 x 190	169 x 199	332	
		160 x 200	169 x 209	333	
		160 x 210	169 x 219	334	
		160 x 220	169 x 229	335	
		180 x 190	189 x 199	336	
		180 x 200	189 x 209	337	
		180 x 210	189 x 219	338	
		180 x 220	189 x 229	339	
		200 x 190	209 x 199	340	
		200 x 200	209 x 209	341	
		200 x 210	209 x 219	342	
		200 x 220	209 x 229	343	
<p>Höhe Kopfteil: 96 cm</p> <p>Höhe Fußteil: 48 cm</p> <p>Höhe Oberkante Bettseite: 48 cm</p>					



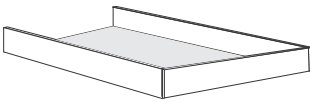
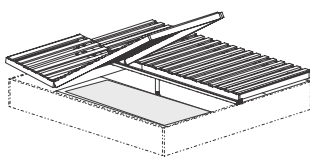

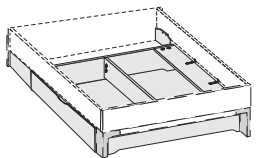
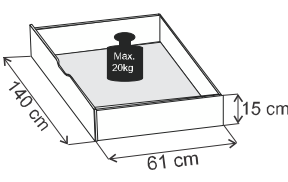
Zusatzelemente für Betten

Beschreibung	Maße in cm			Art.-Nr.	EURO
	B	H	T		
 Nur für Betten mit Quersockel!					
 <p>Unterbau-Bettkasten im Korpus-Farbtönen für Lattenroste mit Springauf-Beschlag - für Bettlänge 200 cm</p> <ul style="list-style-type: none"> - für Liegefläche 160 x 190 cm - für Liegefläche 180 x 200 cm - für Liegefläche 200 x 200 cm 	140 160 180	21 21 21	167 167 167	450 451 452	
 <p>Lattenroste mit Springauf-Beschlag für Bettlänge 200cm, 2er Set</p> <ul style="list-style-type: none"> - für Liegefläche 160 x 190 cm - für Liegefläche 180 x 200 cm - für Liegefläche 200 x 200 cm 	80 90 100	9 9 9	200 200 200	453 454 455	
 Nur für Betten mit Winkelfüßen!					
 <p>Großraum-Bettschubkasten inkl. Fußteil- verblendung, paarweise</p> <ul style="list-style-type: none"> - für Liegefläche 160 x 190 cm - für Liegefläche 160 x 200 cm - für Liegefläche 160 x 210 cm - für Liegefläche 160 x 220 cm 	140 140 140 140	15 15 15 15	61 61 61 61	380 381 382 383	
 <ul style="list-style-type: none"> - für Liegefläche 180 x 190 cm - für Liegefläche 180 x 200 cm - für Liegefläche 180 x 210 cm - für Liegefläche 180 x 220 cm 	140 140 140 140	15 15 15 15	61 61 61 61	384 385 386 387	
<ul style="list-style-type: none"> - für Liegefläche 200 x 190 cm - für Liegefläche 200 x 200 cm - für Liegefläche 200 x 210 cm - für Liegefläche 200 x 220 cm 	140 140 140 140	15 15 15 15	61 61 61 61	388 389 390 391	



Zusatzelemente für Betten

Beschreibung	Maße in cm			Art.-Nr.	EURO
	B	H	T		
 <p>LED-Flexleuchte</p> <p>Watt je Leuchte: 5,0 Lumen: 210 Lebensdauer h ca.: 30000 Art der Beleuchtung: LED Effizienzklasse:</p> <p>Diese Leuchte enthält eingebaute LED-Lampen. Die Lampen können in der Leuchte nicht ausgetauscht werden.</p>					
<p>Paar - chrom</p>	50	2	4	101	
<p>Paar - schiefer</p>	50	2	4	102	
 <p>LED-Ambiente-Beleuchtung zur Befestigung hinter dem Kopfteil</p> <p>Watt je Leuchte: 7,9 Lumen: 539 Lebensdauer h ca.: 30000 Art der Beleuchtung: LED Effizienzklasse:</p> <p>Diese Leuchte enthält eingebaute LED-Lampen. Die Lampen können in der Leuchte nicht ausgetauscht werden.</p>					
<p>- für Bettbreite 160 cm</p>	167	1	1	608	
<p>- für Bettbreite 180 cm</p>	187	1	1	609	
<p>- für Bettbreite 200 cm</p>	207	1	1	610	



Beimöbel



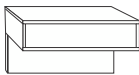
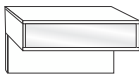
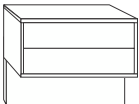
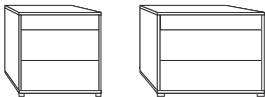
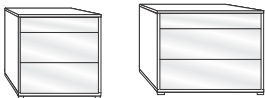

Gleitfüße in schwarz

Beschreibung		Maße in cm			Art.-Nr.	EURO
		B	H	T		
	Nachtschrank mit einem Auszug, schwebend					
	- Front in Massivholz	Stück	60	48	43	615
		Paar	60	48	43	616
	- Front Glas Champagner	Stück	60	48	43	617
		Paar	60	48	43	618
	Nachtschrank, 2 Auszüge schwebend					
	- Front in Massivholz	Stück	60	48	43	651
		Paar	60	48	43	652
	- Front Glas Champagner	Stück	60	48	43	653
		Paar	60	48	43	654
	Nachtschrank mit 2,5 Auszügen					
	- Front in Massivholz	Stück	40	48	43	619
		Paar	40	48	43	620
		Stück	60	48	43	621
		Paar	60	48	43	622
	- Front Glas Champagner	Stück	40	48	43	623
		Paar	40	48	43	624
		Stück	60	48	43	625
		Paar	60	48	43	626



Beimöbel

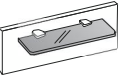
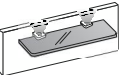

Gleitfüße in schwarz

	Beschreibung	Maße in cm			Art.-Nr.	EURO	
		B	H	T			
	Nachtschrank-Paneel mit Glasauflage und Holzboden, Abschlussleiste im Korpus-Farbtön						
		Stück links	60	25,5	15,5	627	
		Stück rechts	60	25,5	15,5	628	
		Paar	60	25,5	15,5	629	
 <p>Watt je Leuchte: 30 Lumen: 0 Lebensdauer h ca.: 25000 Art der Beleuchtung: LED Effizienzklasse:</p> <p> Diese Leuchte enthält eingebaute LED-Lampen. Die Lampen können in der Leuchte nicht ausgetauscht werden.</p>	Nachtschrank-Paneel mit LED beleuchteter Glasauflage und Holzboden, Abschlussleiste im Korpus-Farbtön						
		Stück links	60	25,5	15,5	631	
		Stück rechts	60	25,5	15,5	632	
		Paar	60	25,5	15,5	633	
	Nachtschrank-Paneel mit Rauchglasboden						
		Stück	40	27	14	111	
		Paar	40	27	14	112	
		Stück	60	27	14	113	
		Paar	60	27	14	114	
 <p>Watt je Leuchte: 1,8 Lumen: 80 Lebensdauer h ca.: 30000 Art der Beleuchtung: LED Effizienzklasse:</p> <p> Diese Leuchte enthält eingebaute LED-Lampen. Die Lampen können in der Leuchte nicht ausgetauscht werden.</p>	Nachtschrank-Paneel mit Rauchglasboden und LED-Beleuchtung						
		Stück	40	27	12	115	
		Paar	40	27	12	116	
		Stück	60	20	12	117	
		Paar	60	20	12	118	



Beimöbel, 5 Auszüge

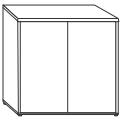
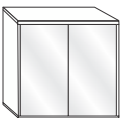
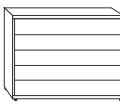

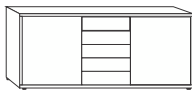
Tiefe 43 cm

	Beschreibung	Maße in cm			Art.-Nr.	EURO
		B	H	T		
	Kommode , 2-türig, mit einem durchgehenden Einlegeboden					
	- Front in Massivholz	80	86	43	635	
	- Front Glas Champagner	80	86	43	636	
<hr/>						
	Schubkastenkommode mit 5 Auszügen					
	- Front in Massivholz	60	86	43	638	
		80	86	43	639	
		141	86	43	640	
<hr/>						
	- Front in Glas Champagner	60	86	43	642	
		80	86	43	643	
		141	86	43	644	
<hr/>						
	- oberer Auszug in Massivholz, untere Auszüge Glas Champagner	60	86	43	657	
		80	86	43	658	
		141	86	43	659	
<hr/>						
	Kombikommode , mit 5 Auszügen, mit einem Einlegeboden je Tür					
	- Front in Massivholz	141	86	43	645	
	- Türen in Massivholz, Auszüge Glas Champagner	141	86	43	646	



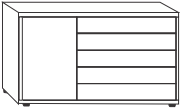

Beimöbel, 5 Auszüge

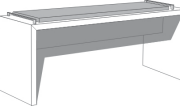
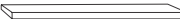
Tiefe 43 cm

	Beschreibung	Maße in cm			Art.-Nr.	EURO
		B	H	T		
	Kombikommode , mit 5 Auszügen rechts, links eine Tür mit einem Einlegeboden					
	- Front in Massivholz - Tür in Massivholz, Auszüge Glas Champagner	120	86	43	647	
		120	86	43	648	
	Regal-Paneel mit 3 Rauchglasböden					
		35	90	17	655	
	Ankleidebank massiv mit Polster					
	- Kunstleder Champagner - Kunstleder anthrazit	120	46,3	40	660	
		120	46,3	40	661	
	Ankleidebank in Holz-Nachbildung mit Sitz- auflage in Kunstleder					
	- Kunstleder Champagner - Kunstleder anthrazit	120	53	40	649	
		120	53	40	656	
	Steckböden massiv					
		60	3	20	081	
		80	3	20	082	

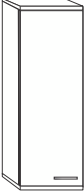

Beimöbel

Beschreibung	Maße in cm			Art.-Nr.	EURO
	B	H	T		
 <p>Hängeschrank mit Tür</p>					
	Paar	40	123	30	604
	Stück, links ang.	40	123	30	606
Stück, rechts ang.	40	123	30	605	
 <p>Hängespiegel Aufhängung quer oder senkrecht</p>					
	110	85	3	650	