

# Möbel LETZ

*Finden und Wohlfühlen*



## Typenplan

MODO 19 von Sudbrock - Garderobe Eiche milk/ Lack blütenweiß

### **Wichtiger Hinweis für Sie**

Etwaige Hinweise des Herstellers in dieser Produktinformation, die sich auf die Gewährleistung beziehen, haben für Sie keinerlei Bindungswirkung und können von Ihnen ignoriert werden. Ihre gesetzlichen Gewährleistungsrechte als Verbraucher uns gegenüber, als Ihrem Verkäufer, werden dadurch in keiner Weise berührt oder eingeschränkt. Sie können sich wegen aller Mängel jederzeit an uns wenden. Darüber hinaus gehende Herstellergarantien bleiben natürlich unberührt. Dieser Artikel wird hergestellt von Sudbrock GmbH, Brunnenstraße 2 2, 33397 Rietberg-Bokel, Deutschland, [info@sudbrock.de](mailto:info@sudbrock.de)

Möbel Letz GmbH  
Am Gewerbepark 11  
06895 Zahna-Elster

Tel.: 035383 - 6018 50

Fax.: 035383 - 6018 17

## MODO 19

S. 2 - 5	Programminformationen
S. 6 - 11	Vorschläge
S. 12 - 13	Schuhschränke
S. 14	Zubehör für Schuhschränke, Kommoden und Kleiderschränke
S. 15 - 19	Kommoden
S. 20	Kleiderschränke
S. 22 - 23	Regale
S. 24 - 28	Paneele
S. 29	Abdeckblätter, Garderobenelemente
S. 30	Boarde, Designhaken, Blende, Schemel
S. 31	Spiegel
S. 32	Zubehör: Beleuchtung, USB-Stecker, Stoffboxen
S. 33	Sockelvarianten
S. 34	Aufe für Sonderausführungen



# MODO 19

## MODO 19 - das Design mit der 19 mm Korpusstärke

Flexibel, funktionell und maßgeschneidert: Das Garderobensystem MODO 19 steht für größte Planungsfreiheit und optimalen Stauraum-Nutzen. Davon profitieren vor allem kleine und verwinkelte Flure. Das moderne, geradlinige Design wirkt durch seine Schlichtheit und eine erfrischend klare Formensprache. Ein zeitloses Design, das über viele Jahre hinweg überzeugt. Charakteristisch für MODO 19 ist die Betonung der Korpuskante, die in einem aufwändigen Verfahren abgeschragt wird. Ein weiteres handwerkliches Detail ist der exakt auf Gehrung gearbeitete Rahmen. Griffe, Abdeckblätter und Sockel sind optional erhältlich. Alle Fronten werden einschlagend gearbeitet.

### HINWEIS:

MODO 19 und PANAMA 19 basieren auf dem gleichen Prinzip, der Unterschied ist die Rahmenkante. Bei MODO 19 ist sie eckig schräg, bei PANAMA 19 ist sie rund.

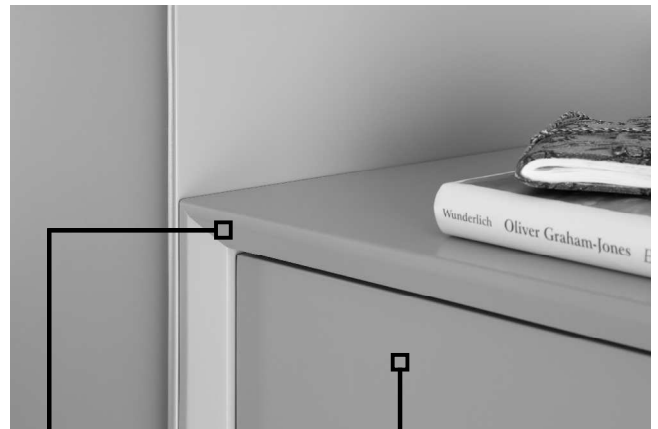

eckig schräge Rahmenkante

Fronten einschlagend

## MODO 19 - das Programm

- ist ein Stauraum-Spezialist für Garderoben
- ermöglicht viele Höhen, Breiten und Tiefen für die individuelle Planung
- ideal um kleine, enge Flure optimalen Stauraum-Nutzen zu schaffen
- bietet ein umfangreiches Sortiment für die Ausstattung:
  - Schuh-Lösungen: flache Schuhschränke, Schuhschränke für große Schuhe, Schuhkörbe
  - Bekleidungs-Lösungen: Kleiderschränke, Garderobenstangen, Haken
  - Sonstiges: beleuchtete Spiegel, Wandpaneele, Bank (als Sitz- und Staumöbel), Hutablage
  - diverse Einzelelemente sind so konfiguriert, dass sie aneinander gereiht oder gestapelt werden können

## MODO 19 - das Programm

- MODO 19 - Rastermaße sind an die aktuellen Wohnbedürfnisse angepasst
- 7 Höhen, 7 Breiten und 4 Tiefen (siehe technische Hinweise)
- auf Gehrung verleimter Korpus
- die Fronten sind einschlagend
- 2 verschiedene Abdeckblattvarianten:
  - 6 mm Glas lackiert oder gefrostet lackiert
- Griffe: die Fronten sind mit Griffen oder Pushbeschlag lieferbar
- Anbringung: Standversion mit Sockel oder hängend

# MODO 19

## MODO 19 - Technische Hinweise

### Höhen

Raster    Korpushöhe in cm zzgl. Sockel (6 cm)

5,5	=	<b>198</b>	
3	=	<b>108</b>	
2,5	=	<b>90</b>	
2	=	<b>72</b>	
1,5	=	<b>54</b>	
1	=	<b>36</b>	
2/3	=	<b>24</b>	(Unterteil)
Sockel 6 cm			

### Sonderhöhen:

Schuhschränke mit Schuhkörben siehe S. 12/13

### Tiefen

nur für Schuhschränke  
mit Schuhkörben

	<b><u>21-er</u></b>	<b><u>36-er</u></b>	<b><u>46-er</u></b>	<b><u>61-er</u></b>
Korpus	21,0 cm	36,0 cm	46,0 cm	61,0 cm
Einlegeboden	15,0 cm	30,0 cm	40,0 cm	55,0 cm
Einlegeboden hinter Klappe	-	24,0 cm	34,0 cm	-
Lichte Tiefe	15,6 cm	30,5 cm	40,5 cm	55,5 cm
Abdeckblatt Glas	21,0 cm	36,0 cm	46,0 cm	61,0 cm

### Breiten

	<b><u>40</u></b>	<b><u>50</u></b>	<b><u>60</u></b>	<b><u>80</u></b>	<b><u>100</u></b>	<b><u>120</u></b>	<b><u>140</u></b>
Außenmaß	40,0 cm	50,0 cm	60,0 cm	80,0 cm	100,0 cm	120,0 cm	140,0 cm
Innenmaß	36,2 cm	46,2 cm	56,2 cm	76,2 cm	96,2 cm	116,2 cm	-
bei Mittelseite	-	-	-	-	2x 46,2 cm	2x 56,2 cm	2x 66,2 cm
Maximale Länge Glasabdeckblatt 0,6 cm:	300 cm						

# MODO 19

## Ausführungen

### gruppe 10

#### Furnier

103 Wildeiche (astfrei)  
121 Eiche anthrazit  
124 Wildeiche coffee  
125 Kernbuche  
127 Eiche milk  
129 Eiche sahara  
153 Eiche grau  
158 Eiche canyon

#### Glattlack

419 blütenweiß  
(ähnlich RAL 9010)

### gruppe 20

#### Furnier

102 Ethno Eiche (astig)  
115 Nussbaum natur  
136 Kirschbaum milk  
143 Kirschbaum cognac  
155 Eiche milk (astig)  
**NEU:** 159 Eiche canyon (astig)

### gruppe 20

#### Glattlack

405 muschelgrau  
407 steingrau  
408 terra  
409 magnolia  
411 onyxgrau  
412 Stahl hell  
413 Gold  
417 salbei  
420 verkehrsweiß (RAL 9016)  
432 pacificblau  
433 blaugrün  
436 cosmos-schwarz  
437 quarz  
465 sienna  
467 bordeaux  
469 kaschmir  
475 sky  
477 indisch rot  
480 ziegelrot  
481 antik rosa  
483 waldgrün  
489 samtbeere  
490 curry  
494 canagrau  
498 taubenblau

Für ein Komplettmöbel in Ausführungen aus unterschiedlichen gruppen wird, wenn nicht anders angegeben, die höhere gruppe berechnet.

Aufe für Sonderfarben, Sonderanfertigungen, Gold/Stahl gebürstet und Hochglanzfronten finden Sie auf S. 34

#### Zargenlackierung

Art.-Nr. 27756

Schubkastenzarge und -boden in Korpusfarbe lackiert. Mehr pro Schubkasten.  
Bei Schubkästen mit Mittelseite befinden sich 2 Schubkastenzargen im Korpus.

#### Furnierung der Zarge

Art.-Nr. 27758

Schubkastenzarge und -boden in Holz Ausführung furniert. Mehr pro Schubkasten.  
Bei Schubkästen mit Mittelseite befinden sich 2 Schubkastenzargen im Korpus.

# MODO 19

## Griffvarianten

### Unsichtbarer Pushbeschlag



Nr. 97

### Griff "BOB" mini



Nr. 48  
Lack oder Holz  
Ø 33 mm Tiefe 28 mm

### Griffnut Metall midi



Nr. 55  
Aluminium oder Lack  
**Breite** 40-80 cm 100-140 cm  
**Art.-Nr.** 27730 27731

### Designgriff mini



Nr. 84  
Aluminium oder chrom  
B 42 mm Bohrabstand 32 mm

### Designgriff midi



Nr. 85  
Aluminium oder chrom  
B 138 mm Bohrabstand 128 mm

### quadratischer Griff mini



Nr. 4  
Aluminium oder chrom  
B 25 mm

### quadratischer Griff midi



Nr. 81  
Aluminium oder chrom  
B 55 mm Bohrabstand 32 mm

### Griff "SENTA" mini



Nr. 61  
Aluminium chrom oder Lack  
B 40 mm

### Griff "SENTA" midi



Nr. 37  
Aluminium chrom oder Lack  
B 250 mm

### Griff "FINA" midi



Nr. 40  
Aluminium schwarz oder weiß  
B 185 mm Bohrabstand 128 mm

### Griff "LUNA" midi



Nr. 8  
Schwarz oder weiß  
B 200 mm

### Kantengriff midi



Nr. 87  
Aluminium oder chrom  
B 84 mm Bohrabstand 64 mm

### Griffstange midi



Nr. 65  
Aluminium oder chrom  
B 227 mm Bohrabstand 192 mm

# MODO 19

## Vorschläge

### Vorschlag 02

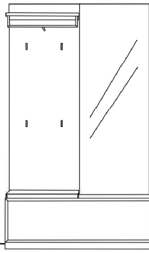

Anzahl	Art.-Nr.	Bezeichnung	PG 10	PG 20
1	90113	Paneel inkl. Hutablage mit runder Bügelstange 4 Haken 5R 60B 9T		
1	91647	Spiegel 5R 60B		
1	83108	Korpus 1 Klappe 1 Einlegeboden 1 Mittelseite 1R 120B 36T		

Breite: 120 cm  
 Höhe: 204 cm  
 Tiefe: 36 cm

Zubehör:  
 1 31962 Kissen anthrazit 60B

### Vorschlag 20

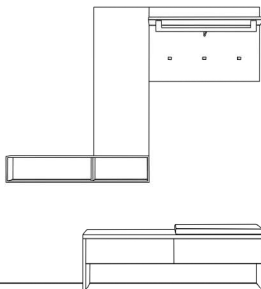

Anzahl	Art.-Nr.	Bezeichnung	PG 10	PG 20
1	92291	Bank 2 Schubkästen 6H 2B 35T		
1	90754	Garderobenelement inkl. Hutablage mit eckiger Bügelstange 3 Haken 5R 80B 9T		
1	12678	Regal 10 mm 18H 100B 4T		
1	91634	Spiegel 3R 40B		

Breite: 180 cm  
 Höhe: 204 cm  
 Tiefe: 35 cm

Zubehör:  
 1 31963 Kissen braun 60B

### Vorschlag 37

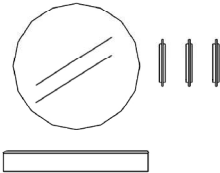

Anzahl	Art.-Nr.	Bezeichnung	PG 10	PG 20
1	92298	Ablage mit Klappe 100B		
1	91650	Spiegel rund Ø 90 cm		
3	22252	Klapphaken alu 33H	à	à

Breite: 150 cm  
 Höhe: 190 cm  
 Tiefe: 18 cm

### Vorschlag 38

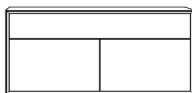
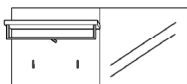

Anzahl	Art.-Nr.	Bezeichnung	PG 10	PG 20
1	90762	Paneel mit Hutablage runder Bügelstange 2 Garderobenhaken alu 5R 60B 9T		
1	83288	Korpus 1 Schubkasten 2 Türen mit Mittelseite 5R 120B 36T		
1	91641	Spiegel 5R 60B		

Breite: 180 cm  
 Höhe: 198 cm  
 Tiefe: 36 cm

# MODO 19

## Vorschläge

### Vorschlag 21

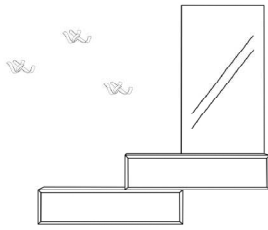

Anzahl	Art.-Nr.	Bezeichnung	PG 10	PG 20
2	83093	Korpus 1 Schubkasten 2/3R 100B 36T	à	à
1	91644	Spiegel 3R 60B		
3	27826	Skulpturhaken schwarz	à	à

Breite: 160 cm  
 Höhe: 202 cm  
 Tiefe: 36 cm

### Vorschlag 27

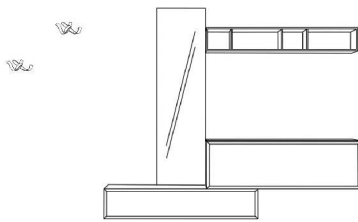

Anzahl	Art.-Nr.	Bezeichnung	PG 10	PG 20
1	83094	Korpus 1 Schubkasten 2/3R 120B 36T		
1	83108	Korpus 1 Klappe mit Mittelseite 1R 120B 36T		
1	91636	Spiegel 4R 40B		
1	83832	Glasabdeckblatt 6 mm 120x36 cm		
1	12680	Regal 10 mm 18H 120B 7T		
2	27826	Skulpturhaken schwarz	à	à

Breite: 245 cm  
 Höhe: 195 cm  
 Tiefe: 36 cm

### Vorschlag 24

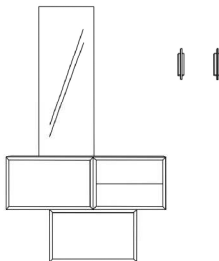

Anzahl	Art.-Nr.	Bezeichnung	PG 10	PG 20
1	83102	Korpus 1 Klappe 1 Einlegeboden 1R 60B 36T		
1	83112	Korpus 1 Großraumschubkasten 1R 60B 36T		
1	83120	Korpus 2 Schubkästen 1R 50B 36T		
1	91634	Spiegel 3R 40B		

Breite: 150 cm  
 Höhe: 180 cm  
 Tiefe: 36 cm

Zubehör:

2	22258	Klapphaken alu 6H 4B 6T	à	à
---	-------	-------------------------	---	---

### Vorschlag 35

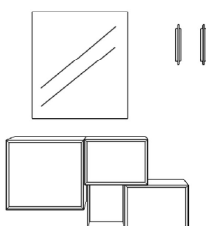

Anzahl	Art.-Nr.	Bezeichnung	PG 10	PG 20
1	83214	Korpus 1 Tür li 5R 60B 46T		
1	12453	Regal 10 mm 1R 30B 7T		
2	83110	Korpus 1 Großraumschubkasten 1R 50B 36T	à	à
1	91621	Spiegel 5R 80B 4T		
2	22252	Klapphaken alu 33H	à	à

Breite: 140 cm  
 Höhe: 210 cm  
 Tiefe: 36/46 cm

Zubehör:

1	27615	Lichtkanal inkl. LED-Band "Nubio" < 100 cm		
1	27244	Trafo 15 Watt		
1	27630	Einkanal-Funkfernbedienung warm/kalt		



# MODO 19

## Vorschläge

### Vorschlag 15

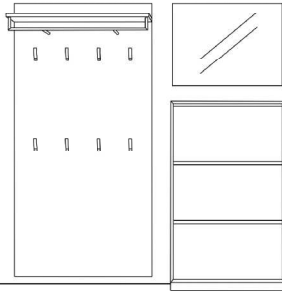

Breite: 195 cm  
 Höhe: 204 cm  
 Tiefe: 9 cm

Anzahl	Art.-Nr.	Bezeichnung	PG 10	PG 20
1	90237	Paneel inkl. Hutablage mit runder Bügelstange 8 Haken 5R 100B 9T		
1	91601	Spiegel 60H 80B		
1	83044	Schuhschrank 3 Klappen mit je 1 Schuhkorb 131H 80B 21T		
Zubehör:				
3	27730	Griffnut Metall 60B	à	à

### Vorschlag 16

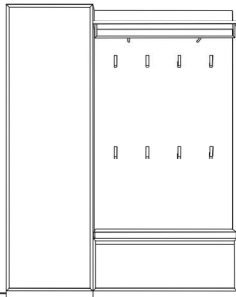

Breite: 160 cm  
 Höhe: 204 cm  
 Tiefe: 36 cm

Anzahl	Art.-Nr.	Bezeichnung	PG 10	PG 20
1	83604 li	Kleiderschrank 1 Konstruktionsboden 1 ausziehbare Kleiderstange 5R 60B 36T		
1	90216	Paneel inkl. Hutablage mit runder Bügelstange 8 Haken 5R 100B 9T		
1	83106	Korpus 1 Klappe 1 Einlegeboden 1 Mittelseite 1R 100B 36T		
Zubehör:				
1	31964	Kissen anthrazit 100B		
1	27731	Griffnut Metall 100B		

### Vorschlag 18

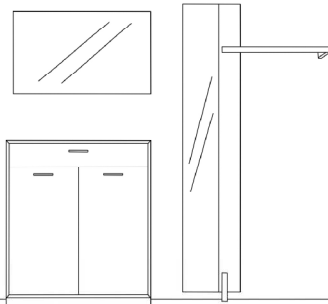

Breite: 222 cm  
 Höhe: 205 cm  
 Tiefe: 36 cm

Anzahl	Art.-Nr.	Bezeichnung	PG 10	PG 20
1	83527	Korpus 1 Schubkasten 2 Türen 1 Mittelseite 3R 100B 36T		
1	91602	Spiegel 60H 100B		
1	90825 re	Wandgarderobe Paneel 40B mit Spiegel 3 Haken auf Rückseite alu 205H 102B 36T		

### Vorschlag 34

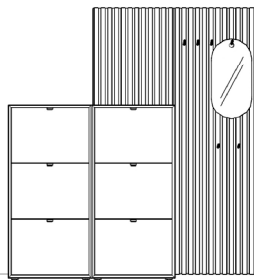

Breite: 180 cm  
 Höhe: 198 cm  
 Tiefe: 21 cm

Anzahl	Art.-Nr.	Bezeichnung	PG 10	PG 20
2	83042	Schuhschrank 3 Klappen mit je 1 Schuhkorb 125H 60B 21T	à	à
1	91036	Lamellenpaneel schlicht 3R 60B 4T		
1	7915	Höhenkürzung Lamellenpaneel		
1	91015	Lamellenpaneel mit 6 Rundholzhasen 5R 60B 4T		
Zubehör:				
1	91016	Spiegel gerundet mit Loch für Aufhängung Ø 30 cm		
1	27615	Lichtkanal inkl. LED-Band "Nubio" < 100 cm		
1	27616	Lichtkanal inkl. LED-Band "Nubio" < 200 cm		
1	27245	Trafo 30 Watt		
1	27630	Einkanal-Funkfernbedienung warm/kalt		

# MODO 19

## Vorschläge

### Vorschlag 33

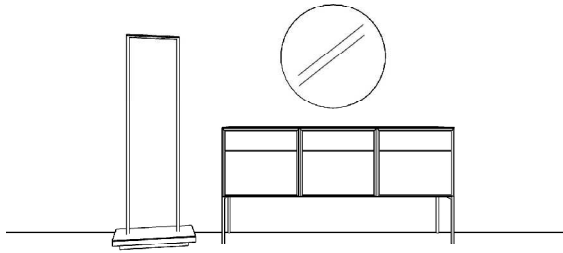

Breite: 260 cm  
 Höhe: 198 cm  
 Tiefe: 46 cm

Anzahl	Art.-Nr.	Bezeichnung	PG 10	PG 20
2	83294	Korpus 1 Schubkasten 1 Tür links 1 Einlegeboden 5R 60B 46T	à	à
1	83295	Korpus 1 Schubkasten 1 Tür rechts 1 Einlegeboden 5R 60B 46T		
1	83864	Glasabdeckblatt 6 mm gefrostet lackiert 180 x 46 cm		
2	27965	Doppelfuß 1x außen 36H farbig	à	à
Zubehör:				
1	22255	Garderobenständer 153H 60B 40T		
1	91650	Spiegel rund Ø 90 cm		
1	27611	flex. LED-Band warm/kalt <250 cm		
1	27244	Trafo 15 Watt		
1	27630	Einkanal-Funkfernbedienung warm/kalt		

### Vorschlag 22

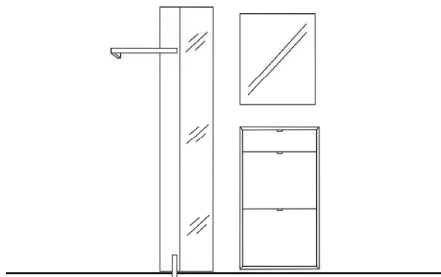

Breite: 182 cm  
 Höhe: 205 cm  
 Tiefe: 36 cm

Anzahl	Art.-Nr.	Bezeichnung	PG 10	PG 20
1	90828 li	Wandgarderobe Paneel 40B mit Spiegel 3 Haken auf Rückseite schwarz 205H 77B 35T		
1	91610	Spiegel 2R 60B		
1	83022	Schuhschrank 1 Schubkasten 2 Klappen 2 Schuhkörbe 5H 60B 36T		

### Vorschlag 10

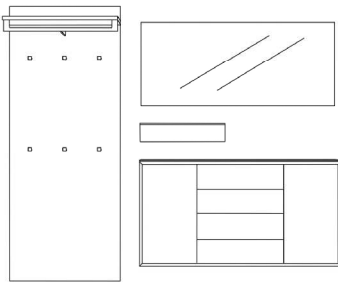

Breite: 235 cm  
 Höhe: 204 cm  
 Tiefe: 35 cm

Anzahl	Art.-Nr.	Bezeichnung	PG 10	PG 20
1	90334	Paneel inkl. Hutablage mit eckiger Bügelstange 6 Haken 5R 80B 9T		
1	91604	Spiegel 60H 140B		
1	92296	Ablage mit Klappe 13H 60B 18T		
1	83402	Korpus 4 Schubkästen 2 Türen je 2 Einlegeböden 2R 140B 36T		
Zubehör:				
1	83833	Glasabdeckblatt 6 mm farbig lackiert		

### Vorschlag 19

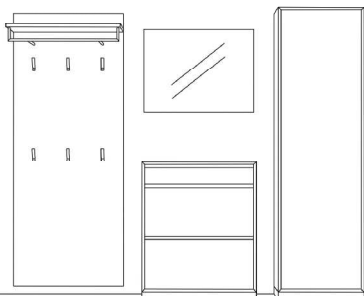

Breite: 255 cm  
 Höhe: 204 cm  
 Tiefe: 46 cm

Anzahl	Art.-Nr.	Bezeichnung	PG 10	PG 20
1	90235	Paneel inkl. Hutablage mit runder Bügelstange 6 Haken 5R 80B 9T		
1	83457	Korpus 1 Schubkasten 2 Klappen 2 Einlegeböden 5R 80B 46T		
1	91601	Spiegel 60H 80B		
1	83615 re	Kleiderschrank 1 Konstruktionsboden 1 ausziehbare Kleiderstange 5R 60B 46T		
Zubehör:				
3	27730	Griffnut Metall 80B	à	à

# MODO 19

## Vorschläge

### Vorschlag 36

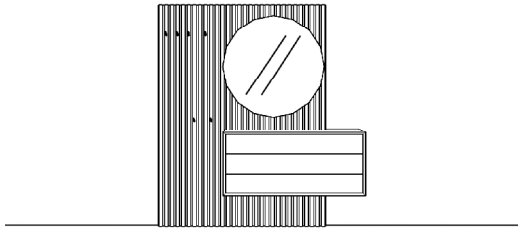

Breite: 180 cm  
 Höhe: 200 cm  
 Tiefe: 36 cm

Anzahl	Art.-Nr.	Bezeichnung	PG 10	PG 20
1	91015	Lamellenpaneel 6 Rundholzhaken 5R 60B 6T		
1	91038	Lamellenpaneel schlicht 1R 90B 4T		
1	91040	Lamellenpaneel schlicht 3R 90B 4T		
1	83270	Korpus 3 Schubkästen 5R 120B 36T		
1	91650	Spiegel rund Ø 90 cm		
Zubehör:				
3	27756	MP Zargenlackierung	à	à
1	27611	LED-Band für Spiegel		
1	27245	Trafo 30 Watt		
1	27630	Einkanal-Funkfernbedienung warm/kalt		
1	27756	USB-Stecker inkl. Trafo und Schubkasteneinlage		

### Vorschlag 117

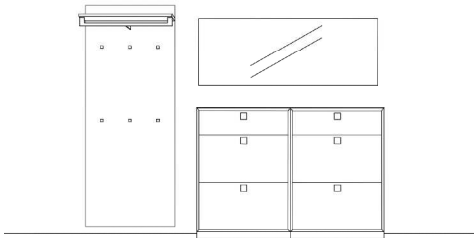

Breite: 3 cm  
 Höhe: 204 cm  
 Tiefe: 36 cm

Anzahl	Art.-Nr.	Bezeichnung	PG 10	PG 20
1	90335	Paneel inkl. Hutablage mit eckiger Bügelstange 6 Haken 5R 80B 9T		
1	91605	Spiegel 60H 160B		
2	83024	Schuhschrank 1 Schubkasten 2 Klappen 2 Schuhkörbe 5H 80B 36T	à	à
Zubehör:				
1	83833	Glasabdeckblatt 6 mm farbig lackiert		

### Vorschlag 32

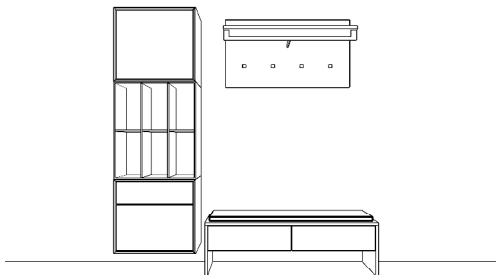

Breite: 200 cm  
 Höhe: 198 cm  
 Tiefe: 36 cm

Anzahl	Art.-Nr.	Bezeichnung	PG 10	PG 20
1	83224	Korpus 1 Schubkasten 1 Großraum- schubkasten 5R 60B 36T		
1	12625	Regal 10 mm 2R 60B 7T		
1	83204	Korpus 1 Tür 1 Einlegeboden 5R 60B 36T		
1	92291	Bank 2 Schubkästen 6H 2B 35T		
1	90756	Paneel inkl. Hutablage und eckiger Bügelstange 4 Haken 1133 alu 5R 100B 9T		
Zubehör:				
1	31967	Kissen braun 120 x 32 cm		

### Vorschlag 31

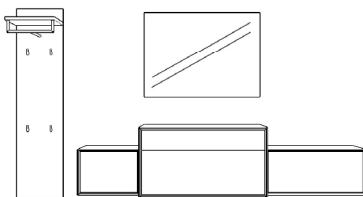

Breite: 290 cm  
 Höhe: 198 cm  
 Tiefe: 36/46 cm

Anzahl	Art.-Nr.	Bezeichnung	PG 10	PG 20
1	90110	Paneel inkl. Hutablage und runder Bügelstange 4 Haken 1138 alu 5R 40B 9T		
1	83100	Korpus 1 Klappe 1R 50B 36T		
1	83229	Korpus 1 Schubkasten 1 Großraum- schubkasten 5R 100B 46T		
1	83104	Korpus 1 Klappe 1R 80B 36T		
1	91612	Spiegel 2R 100B		
Zubehör:				
1	31981	USB-Stecker 4-fach inkl. Trafo & Schubkasteneinlage		
2	27615	Lichtkanal inkl. LED-Band "Nubio" < 100 cm	à	à
1	27244	Trafo 15 Watt		
1	27630	Einkanal-Fernbedienung warm/kalt		

# MODO 19

## Vorschläge

### Vorschlag 30

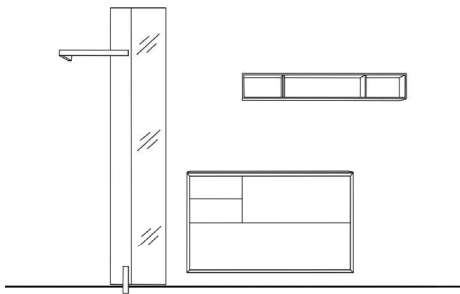

Breite: 252 cm  
 Höhe: 205 cm  
 Tiefe: 35 cm

Anzahl	Art.-Nr.	Bezeichnung	PG 10	PG 20
1	90822	Wandgarderobe Paneel (40B) mit Spiegel Kleiderstange 50B + 3 Haken auf Rückseite 205H 77B 35T		
1	83354	Korpus 2 Schubkästen 2 Klappen 2R 120B 35T		
1	12652	Regal 10 mm 2 Mittelseiten 5R 120B 7T		

### Vorschlag 11

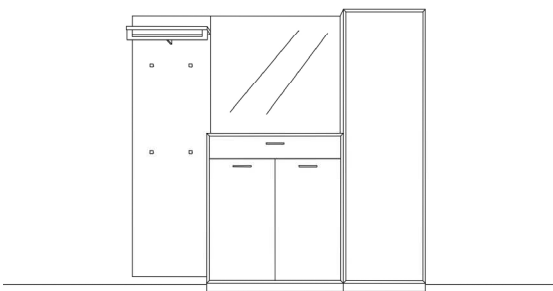

Breite: 220 cm  
 Höhe: 204 cm  
 Tiefe: 36 cm

Anzahl	Art.-Nr.	Bezeichnung	PG 10	PG 20
1	90333	Paneel inkl. Hutablage mit eckiger Bügelstange 4 Haken 5H 60B 9T		
1	91622	Spiegel 5R 100B		
1	83527	Korpus 1 Schubkasten 2 Türen 1 Mittelseite je 2 Einlegeböden 3R 100B 36T		
1	83605 re	Kleiderschrank 1 Konstruktionsboden 1 ausziehbare Kleiderstange 5R 60B 36T		

### Vorschlag 12

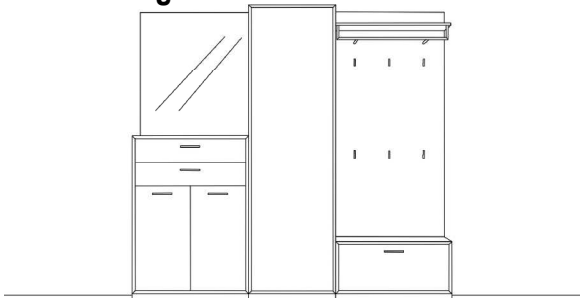

Breite: 220 cm  
 Höhe: 204 cm  
 Tiefe: 36 cm

Anzahl	Art.-Nr.	Bezeichnung	PG 10	PG 20
1	91621	Spiegel 5R 80B		
1	83546	Korpus 2 Schubkästen 2 Türen 1 Mittelseite je 1 Einlegeboden 3R 80B 36T		
1	83605 re	Kleiderschrank 1 Konstruktionsboden 1 ausziehbare Kleiderstange 5R 60B 36T		
1	90114	Paneel inkl. Hutablage mit runder Bügelstange 6 Haken 5R 80B 36T		
1	83104	Korpus 1 Klappe 1 Einlegeboden 1R 80B 36T		



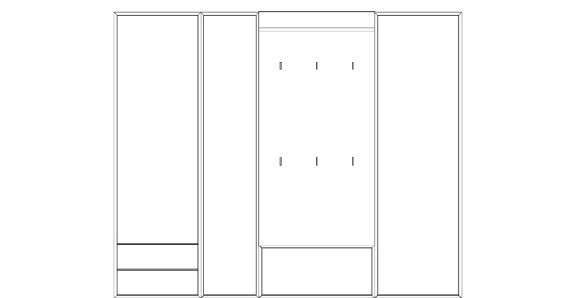





### Vorschlag 25



Breite: 240 cm  
 Höhe: 5 cm  
 Tiefe: 36/46 cm

Anzahl	Art.-Nr.	Bezeichnung	PG 10	PG 20
1	83714 li	Kleiderschrank 1Tür 2 Schubkästen 1 Konstruktionsboden 1 ausziehbare Kleiderstange 5R 60B 46T		
1	83600 li	Kleiderschrank 1 Konstruktionsboden 1 ausziehbare Kleiderstange 5R 40B 36T		
1	83104	Korpus 1 Klappe 1 Einlegeboden 1R 80B 36T		
1	90314	Paneel inkl. Hutablage mit eckiger Bügelstange 6 Haken 5R 80B 9T		
1	83605	Kleiderschrank 1 Konstruktionsboden 1 ausziehbare Kleiderstange 5R 60B 36T		

# MODO 19

Inneneinteilung:		<u>Tiefe 21 cm:</u>	<u>Tiefe 36 cm:</u>
		1-teiliger Schuhkorb pro Klappe	2-teiliger Schuhkorb pro Klappe
bis Schuhgröße 47/48			im hinteren Korb bis Schuhgröße vorn bis 47/48 
<u>1-teiliger Schuhkorb enthält:</u>			<u>2-teiliger Schuhkorb enthält:</u>
Unterteilungen je nach Breite (siehe unten)			1 Trenngitter 
			Unterteilungen je nach Breite (siehe unten)
<u>Ansicht von oben:</u>			<u>Ansicht von oben:</u>
60 cm	80 cm	100 cm	60 cm
für 2 Paar	für 3 Paar	für 4 Paar Schuhe	für 4 Paar
			
Unterteilungen			Trenngitter

## Schuhschränke; 2 cm hoch

Korpshöhe zzgl. Sockel (6 cm)

1 Klappe mit 1 Schuhkorb	Tiefe	Breite	60 cm	80 cm	100 cm	1 Tür mit 1 Einlegeboden	Tiefe	Breite	40 cm	60 cm
			21 cm	Art.-Nr.	82980				82982	82984
		PG 10				21 cm	PG 10			
		PG 20					PG 20			
	36 cm	Art.-Nr.	82981	82983	82985	36 cm	Art.-Nr.	82994 li	82996 li	82995 re
		PG 10					PG 10			82997 re
		PG 20					PG 20			

## Schuhschränke 6 cm hoch

Korpshöhe zzgl. Sockel (6 cm)

2 Klappen mit je 1 Schuhkorb	Tiefe	Breite	60 cm	80 cm	100 cm	1 Tür mit 2 Einlegeböden oder 3 Z-Böden	Tiefe	Breite	40 cm	60 cm	60 cm
			21 cm	Art.-Nr.	83002				83004	83006	Art.-Nr.
		PG 10				21 cm	PG 10				
		PG 20					PG 20				
	36 cm	Art.-Nr.	83003	83005	83007	36 cm	Art.-Nr.	83010 li	83012 li	83056 li	83057 re
		PG 10					PG 10				
		PG 20					PG 20				

Alle Schuhschränke (bis 131 cm) sind zum gleichen auch wandhängend lieferbar.

Hinweis: Bei Schuhklappen ist kein unsichtbarer Pushbeschlag möglich.

# MODO 19

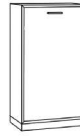

## Schuhschränke 5 cm

Korpshöhe zzgl. Sockel (6 cm)

<b>1 Schubkasten</b> <b>2 Klappen</b> mit je 1 Schuhkorb 	Tiefe     36 cm	Breite 60 cm    80 cm    100 cm	Art.-Nr. PG 10 PG 20	83022    83024    83026	<b>1 Tür</b> mit 2 Einlegeböden oder 4 Z-Böden 	Tiefe   21 cm  36 cm	Breite 40 cm    60 cm    60 cm 2 E-Böden    2 E-Böden    4 Z-Böden	Art.-Nr. 83034 li    83036 li    83058 li 83035 re    83037 re    83059 re	83030 li    83032 li    83060 li 83031 re    83033 re    83061 re

## Schuhschränke 125 cm hoch

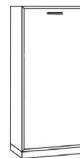
Korpshöhe zzgl. Sockel (6 cm)

<b>3 Klappen</b> mit je 1 Schuhkorb 	Tiefe  21 cm  36 cm	Breite 60 cm    80 cm    100 cm	Art.-Nr. PG 10 PG 20	83042    83044    83046  83043    83045    83047	<b>1 Tür</b> mit 3 Einlegeböden oder 5 Z-Böden 	Tiefe  21 cm  36 cm	Breite 40 cm    60 cm    60 cm 3 E-Böden    3 E-Böden    5 Z-Böden	Art.-Nr. 83038 li    83040 li    83068 li 83039 re    83041 re    83069 re	83050 li    83052 li    83070 li 83051 re    83053 re    83071 re
<b>2 Schubkästen</b> <b>2 Klappen</b> mit je 1 Schuhkorb 	Tiefe  36 cm	Breite 60 cm    80 cm    100 cm	Art.-Nr. PG 10 PG 20	83062    83064    83066					
					PG 10 PG 20				

## Schuhschränke 4 cm hoch

Korpshöhe zzgl. Sockel (6 cm)





<b>4 Klappen</b> mit je 1 Schuhkorb 	Tiefe  21 cm  36 cm	Breite 60 cm    80 cm    100 cm	Art.-Nr. PG 10 PG 20	83082    83084    83086  83083    83085    83087

Alle Schuhschränke (bis 131 cm) sind zum gleichen auch wandhängend lieferbar.

Hinweis: Bei Schuhklappen ist kein unsichtbarer Pushbeschlag möglich.

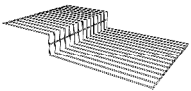
# MODO 19

## Zubehör für Schuhschränke Kommoden und Kleiderschränke

<p><b>Einlegeböden</b></p> <table border="1"> <thead> <tr> <th>Breite</th> <th>40 cm</th> <th>50 cm</th> <th>60 cm</th> <th>70 cm</th> <th>80 cm</th> </tr> </thead> <tbody> <tr> <td><b>Tiefe</b></td> <td></td> <td></td> <td></td> <td></td> <td></td> </tr> <tr> <td><b>Art.-Nr.</b></td> <td><b>27272</b></td> <td><b>27274</b></td> <td><b>27276</b></td> <td><b>27275</b></td> <td><b>27278</b></td> </tr> <tr> <td>36 cm PG 10</td> <td></td> <td></td> <td></td> <td></td> <td></td> </tr> <tr> <td>PG 20</td> <td></td> <td></td> <td></td> <td></td> <td></td> </tr> <tr> <td><b>Art.-Nr.</b></td> <td><b>27486</b></td> <td><b>27485</b></td> <td><b>27496</b></td> <td><b>27277</b></td> <td><b>27497</b></td> </tr> <tr> <td>46 cm PG 10</td> <td></td> <td></td> <td></td> <td></td> <td></td> </tr> <tr> <td>PG 20</td> <td></td> <td></td> <td></td> <td></td> <td></td> </tr> <tr> <td><b>Art.-Nr.</b></td> <td><b>27473</b></td> <td><b>27474</b></td> <td><b>27475</b></td> <td><b>27279</b></td> <td><b>27477</b></td> </tr> <tr> <td>61 cm PG 10</td> <td></td> <td></td> <td></td> <td></td> <td></td> </tr> <tr> <td>PG 20</td> <td></td> <td></td> <td></td> <td></td> <td></td> </tr> </tbody> </table> 	Breite	40 cm	50 cm	60 cm	70 cm	80 cm	<b>Tiefe</b>						<b>Art.-Nr.</b>	<b>27272</b>	<b>27274</b>	<b>27276</b>	<b>27275</b>	<b>27278</b>	36 cm PG 10						PG 20						<b>Art.-Nr.</b>	<b>27486</b>	<b>27485</b>	<b>27496</b>	<b>27277</b>	<b>27497</b>	46 cm PG 10						PG 20						<b>Art.-Nr.</b>	<b>27473</b>	<b>27474</b>	<b>27475</b>	<b>27279</b>	<b>27477</b>	61 cm PG 10						PG 20						<p><b>Schutzmatte für Einlegeböden</b></p> <table border="1"> <thead> <tr> <th>Breite</th> <th>40 cm</th> <th>50 cm</th> <th>60 cm</th> <th>80 cm</th> <th>100 cm</th> </tr> </thead> <tbody> <tr> <td>transparent</td> <td></td> <td></td> <td></td> <td></td> <td></td> </tr> <tr> <td><b>Tiefe</b></td> <td></td> <td></td> <td></td> <td></td> <td>2-teilig</td> </tr> <tr> <td><b>Art.-Nr.</b></td> <td><b>97273</b></td> <td><b>97275</b></td> <td><b>97277</b></td> <td><b>97279</b></td> <td><b>97271</b></td> </tr> <tr> <td>36 cm PG 10</td> <td></td> <td></td> <td></td> <td></td> <td></td> </tr> <tr> <td><b>Art.-Nr.</b></td> <td><b>97283</b></td> <td><b>97285</b></td> <td><b>97287</b></td> <td><b>97289</b></td> <td><b>97281</b></td> </tr> <tr> <td>46 cm PG 10</td> <td></td> <td></td> <td></td> <td></td> <td></td> </tr> </tbody> </table>	Breite	40 cm	50 cm	60 cm	80 cm	100 cm	transparent						<b>Tiefe</b>					2-teilig	<b>Art.-Nr.</b>	<b>97273</b>	<b>97275</b>	<b>97277</b>	<b>97279</b>	<b>97271</b>	36 cm PG 10						<b>Art.-Nr.</b>	<b>97283</b>	<b>97285</b>	<b>97287</b>	<b>97289</b>	<b>97281</b>	46 cm PG 10					
Breite	40 cm	50 cm	60 cm	70 cm	80 cm																																																																																																								
<b>Tiefe</b>																																																																																																													
<b>Art.-Nr.</b>	<b>27272</b>	<b>27274</b>	<b>27276</b>	<b>27275</b>	<b>27278</b>																																																																																																								
36 cm PG 10																																																																																																													
PG 20																																																																																																													
<b>Art.-Nr.</b>	<b>27486</b>	<b>27485</b>	<b>27496</b>	<b>27277</b>	<b>27497</b>																																																																																																								
46 cm PG 10																																																																																																													
PG 20																																																																																																													
<b>Art.-Nr.</b>	<b>27473</b>	<b>27474</b>	<b>27475</b>	<b>27279</b>	<b>27477</b>																																																																																																								
61 cm PG 10																																																																																																													
PG 20																																																																																																													
Breite	40 cm	50 cm	60 cm	80 cm	100 cm																																																																																																								
transparent																																																																																																													
<b>Tiefe</b>					2-teilig																																																																																																								
<b>Art.-Nr.</b>	<b>97273</b>	<b>97275</b>	<b>97277</b>	<b>97279</b>	<b>97271</b>																																																																																																								
36 cm PG 10																																																																																																													
<b>Art.-Nr.</b>	<b>97283</b>	<b>97285</b>	<b>97287</b>	<b>97289</b>	<b>97281</b>																																																																																																								
46 cm PG 10																																																																																																													
<p><b>Z-Drahtböden</b></p> <p>nur hinter Türen einsetzbar</p>  <table border="1"> <thead> <tr> <th>Tiefe</th> <th>für 60er Breite</th> <th>Tiefe</th> <th>für 60er Breite</th> </tr> </thead> <tbody> <tr> <td><b>Art.-Nr.</b></td> <td><b>58876</b></td> <td><b>Art.-Nr.</b></td> <td><b>58877</b></td> </tr> <tr> <td>21 cm PG 10</td> <td></td> <td>36 cm PG 10</td> <td></td> </tr> </tbody> </table>	Tiefe	für 60er Breite	Tiefe	für 60er Breite	<b>Art.-Nr.</b>	<b>58876</b>	<b>Art.-Nr.</b>	<b>58877</b>	21 cm PG 10		36 cm PG 10		<p><b>Schutzmatte für L-Boarde</b></p> <p>transparent</p> <table border="1"> <thead> <tr> <th>Breite bis</th> <th>80 cm</th> <th>100 cm</th> <th>120 cm</th> <th>160 cm</th> <th>180 cm</th> </tr> </thead> <tbody> <tr> <td><b>Tiefe</b></td> <td></td> <td></td> <td></td> <td></td> <td></td> </tr> <tr> <td><b>Art.-Nr.</b></td> <td><b>97260</b></td> <td><b>97261</b></td> <td><b>97262</b></td> <td><b>97263</b></td> <td><b>97264</b></td> </tr> <tr> <td>1 cm PG 10</td> <td></td> <td></td> <td></td> <td></td> <td></td> </tr> </tbody> </table>	Breite bis	80 cm	100 cm	120 cm	160 cm	180 cm	<b>Tiefe</b>						<b>Art.-Nr.</b>	<b>97260</b>	<b>97261</b>	<b>97262</b>	<b>97263</b>	<b>97264</b>	1 cm PG 10																																																																													
Tiefe	für 60er Breite	Tiefe	für 60er Breite																																																																																																										
<b>Art.-Nr.</b>	<b>58876</b>	<b>Art.-Nr.</b>	<b>58877</b>																																																																																																										
21 cm PG 10		36 cm PG 10																																																																																																											
Breite bis	80 cm	100 cm	120 cm	160 cm	180 cm																																																																																																								
<b>Tiefe</b>																																																																																																													
<b>Art.-Nr.</b>	<b>97260</b>	<b>97261</b>	<b>97262</b>	<b>97263</b>	<b>97264</b>																																																																																																								
1 cm PG 10																																																																																																													
<p><b>Schrägböden</b></p> <p>nur hinter Türen einsetzbar bis Schuhgröße 42/43</p>  <table border="1"> <thead> <tr> <th>Tiefe</th> <th>Breite</th> <th>40 cm</th> <th>50 cm</th> <th>60 cm</th> <th>80 cm</th> </tr> </thead> <tbody> <tr> <td><b>Art.-Nr.</b></td> <td></td> <td><b>96984</b></td> <td><b>96985</b></td> <td><b>96986</b></td> <td><b>96988</b></td> </tr> <tr> <td>36 cm PG 10</td> <td></td> <td></td> <td></td> <td></td> <td></td> </tr> </tbody> </table>	Tiefe	Breite	40 cm	50 cm	60 cm	80 cm	<b>Art.-Nr.</b>		<b>96984</b>	<b>96985</b>	<b>96986</b>	<b>96988</b>	36 cm PG 10						<p><b>Kissen</b></p>  <table border="1"> <thead> <tr> <th>Tiefe</th> <th>Breite</th> <th>60 cm</th> <th>60 cm</th> <th>100 cm</th> <th>100 cm</th> <th>120 cm</th> <th>120 cm</th> </tr> </thead> <tbody> <tr> <td></td> <td></td> <td>anthrazit</td> <td>braun</td> <td>anthrazit</td> <td>braun</td> <td>anthrazit</td> <td>braun</td> </tr> <tr> <td><b>Art.-Nr.</b></td> <td></td> <td><b>31962</b></td> <td><b>31963</b></td> <td><b>31964</b></td> <td><b>31965</b></td> <td><b>31966</b></td> <td><b>31967</b></td> </tr> <tr> <td>32 cm PG 10</td> <td></td> <td></td> <td></td> <td></td> <td></td> <td></td> <td></td> </tr> </tbody> </table>	Tiefe	Breite	60 cm	60 cm	100 cm	100 cm	120 cm	120 cm			anthrazit	braun	anthrazit	braun	anthrazit	braun	<b>Art.-Nr.</b>		<b>31962</b>	<b>31963</b>	<b>31964</b>	<b>31965</b>	<b>31966</b>	<b>31967</b>	32 cm PG 10																																																																	
Tiefe	Breite	40 cm	50 cm	60 cm	80 cm																																																																																																								
<b>Art.-Nr.</b>		<b>96984</b>	<b>96985</b>	<b>96986</b>	<b>96988</b>																																																																																																								
36 cm PG 10																																																																																																													
Tiefe	Breite	60 cm	60 cm	100 cm	100 cm	120 cm	120 cm																																																																																																						
		anthrazit	braun	anthrazit	braun	anthrazit	braun																																																																																																						
<b>Art.-Nr.</b>		<b>31962</b>	<b>31963</b>	<b>31964</b>	<b>31965</b>	<b>31966</b>	<b>31967</b>																																																																																																						
32 cm PG 10																																																																																																													
<p><b>Stoffbox</b></p> <p>für Schuhkörbe</p> <p>Material: Polyester dunkelgrün mit Klettverschluss</p>  <p>pro Stück <b>Art.-Nr. 29955</b></p> <div style="border: 1px solid black; padding: 5px; width: fit-content;"> <p>B 24 x L 12 x H 25 cm</p> </div>																																																																																																													

# MODO 19

## Kommoden 2/3 Raster hoch - 24 cm

Korpushöhe zzgl. Sockel (6 cm)

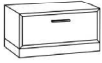
<b>1 Schubkasten</b>  	Tiefe	Breite	50 cm	60 cm	80 cm	100 cm	120 cm
		Art.-Nr.	83090	83091	83092	83093	83094
	36 cm	PG 10					
		PG 20					
	46 cm	Art.-Nr.	83095	83096	83097	83098	83099
		PG 10					
	PG 20						

## Kommoden 1 Raster hoch - 36 cm

Korpushöhe zzgl. Sockel (6 cm)

<b>1 Klappe</b> mit 1 Einlegeboden  	Tiefe	Breite	50 cm	60 cm	80 cm	100 cm	120 cm
		Art.-Nr.	83100	83102	83104	83106	83108
	36 cm	PG 10					
		PG 20					
	46 cm	Art.-Nr.	83101	83103	83105	83107	83109
		PG 10					
	PG 20						

  

<b>1 Großraum-</b> <b>schubkasten</b>  	Tiefe	Breite	50 cm	60 cm	80 cm	100 cm	120 cm
		Art.-Nr.	83110	83112	83114	83116	83118
	36 cm	PG 10					
		PG 20					
	46 cm	Art.-Nr.	83111	83113	83115	83117	83119
		PG 10					
	PG 20						

  

<b>2 Schubkästen</b>  	Tiefe	Breite	50 cm	60 cm	80 cm	100 cm	120 cm
		Art.-Nr.	83120	83122	83124	83126	83128
	36 cm	PG 10					
		PG 20					
	46 cm	Art.-Nr.	83121	83123	83125	83127	83129
		PG 10					
	PG 20						

<b>2 Türen</b> mit 1 Einlegeboden  	Tiefe	Breite			100 cm	120 cm
		Art.-Nr.			83146	83148
	36 cm	PG 10				
		PG 20				
	46 cm	Art.-Nr.			83147	83149
		PG 10				
	PG 20					

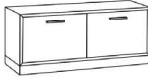
## Bank 6 cm hoch

<b>2 Schubkästen</b>  	Tiefe	Breite	2 cm	2 cm
		Art.-Nr.	92290	92291
	35 cm	PG 10		
		PG 20		

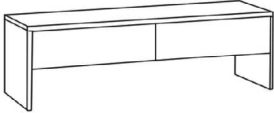



Alle Elemente (bis 3 Raster Kleiderschränke nicht möglich) sind zum gleichen auch wandhängend lieferbar.

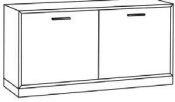

# MODO 19

## Kommoden 5 Raster hoch - 54 cm

Korpushöhe zzgl. Sockel (6 cm)

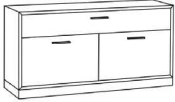





		Tiefe	Breite	40 cm	50 cm	60 cm	80 cm	100 cm	120 cm
<b>1 Tür</b> mit 1 Einlegeboden   									
			Art.-Nr.	83200 li	83202 li	83204 li	2 Türen	2 Türen mit Mittelseite	2 Türen mit Mittelseite
				83201 re	83203 re	83205 re	83206	83207	83208
	36 cm	PG 10							
		PG 20							
		Art.-Nr.	83210 li	83212 li	83214 li				
		83211 re	83213 re	83215 re	83216	83217	83218		
46 cm	PG 10								
	PG 20								
<b>1 Schubkasten</b> <b>1 Großraum-</b> <b>schubkasten</b>  				50 cm	60 cm	80 cm	100 cm	120 cm	
		Art.-Nr.		83222	83224	83226	83228	83230	
	36 cm	PG 10							
		PG 20							
		Art.-Nr.		83223	83225	83227	83229*	83231	
	46 cm	PG 10							
	PG 20								
<b>1 Schubkasten</b> <b>1 Klappe</b> mit 1 Einlegeboden  			40 cm	50 cm	60 cm	80 cm	100 cm	120 cm	
		Art.-Nr.	83240	83242	83244	83246	mit Mittelseite		
	36 cm	PG 10					83248	83250	
		PG 20							
		Art.-Nr.	83241	83243	83245	83247	83249	83251	
	46 cm	PG 10							
	PG 20								
<b>3 Schubkästen</b>  			40 cm	50 cm	60 cm	80 cm	100 cm	120 cm	
		Art.-Nr.	83260	83262	83264	83266	83268	83270	
	36 cm	PG 10							
		PG 20							
		Art.-Nr.	83261	83263	83265	83267	83269	83271	
	46 cm	PG 10							
	PG 20								
<b>1 Schubkasten</b> <b>1 Tür</b>   			40 cm	50 cm	60 cm	80 cm	100 cm	120 cm	
		Art.-Nr.	83280 li	83282 li	83284 li	2 Türen	2 Türen mit Mittelseite	2 Türen mit Mittelseite	
		Art.-Nr.	83281 re	83283 re	83285 re	83286	83287	83288	
	36 cm	PG 10							
		PG 20							
		Art.-Nr.	83290 li	83292 li	83294 li				
	Art.-Nr.	83291 re	83293 re	83295 re	83296	83297	83298		
46 cm	PG 10								
	PG 20								

Alle Elemente (bis 3 Raster Kleiderschränke nicht möglich) sind zum gleichen auch wandhängend lieferbar.

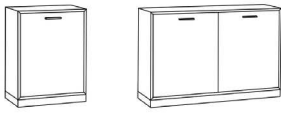
# MODO 19

## Kommoden 2 Raster hoch - 72 cm

Korpushöhe zzgl. Sockel (6 cm)



<b>1 Tür</b> mit 1 Einlegeboden  	Tiefe	Breite	40 cm	50 cm	60 cm	80 cm	100 cm	120 cm	
		Art.-Nr.	83300 li	83302 li	83304 li	2 Türen	2 Türen mit Mittelseite	2 Türen mit Mittelseite	
	36 cm	PG 10 PG 20	Art.-Nr.	83301 re	83303 re	83305 re	83306	83307	83308
			Art.-Nr.	83310 li	83312 li	83314 li			
46 cm	PG 10 PG 20	Art.-Nr.	83311 re	83313 re	83315 re	83316	83317	83318	
<b>1 Schubkasten</b> <b>1 Tür</b> mit 1 Einlegeboden  	Tiefe	Breite		50 cm	60 cm	80 cm	100 cm	120 cm	
		Art.-Nr.		83322 li	83324 li	2 Türen	2 Türen mit Mittelseite	2 Türen mit Mittelseite	
	36 cm	PG 10 PG 20	Art.-Nr.		83323 re	83325 re	83326	83327	83328
			Art.-Nr.		83332 li	83334 li			
46 cm	PG 10 PG 20	Art.-Nr.		83333 re	83335 re	83336	83337	83338	
<b>2 Schubkästen</b> <b>1 Großraum-</b> <b>schubkasten</b>  	Tiefe	Breite	40 cm	50 cm	60 cm	80 cm	100 cm	120 cm	
		Art.-Nr.	83340	83342	83344	83346	83348	83350	
	36 cm	PG 10 PG 20	Art.-Nr.	83341	83343	83345	83347	83349	83351
46 cm	PG 10 PG 20								
<b>4 Schubkästen</b>  	Tiefe	Breite		50 cm	60 cm	80 cm	100 cm	120 cm	
		Art.-Nr.		83362	83364	83366	83368	83370	
	36 cm	PG 10 PG 20	Art.-Nr.		83363	83365	83367	83369	83371
46 cm	PG 10 PG 20								
<b>2 Schubkästen</b> <b>2 Klappen</b> 1 Mittelseite  	Tiefe	Breite	100 cm	120 cm					
		Art.-Nr.	83352 li	83354 li					
	36 cm	PG 10 PG 20	Art.-Nr.	83353 re	83355 re				
			Art.-Nr.	83356 li	83358 li				
46 cm	PG 10 PG 20	Art.-Nr.	83357 re	83359 re					
<b>4 Schubkästen</b> <b>2 Türen</b> mit 2 Einlegeböden  	Tiefe	Breite			140 cm				
		Art.-Nr.			83402				
	36 cm	PG 10 PG 20	Art.-Nr.						
			Art.-Nr.			83403			
46 cm	PG 10 PG 20								

Alle Elemente (bis 3 Raster Kleiderschränke nicht möglich) sind zum gleichen auch wandhängend lieferbar.

# MODO 19

## Kommoden 5 Raster hoch - 90 cm

Korpshöhe zzgl. Sockel (6 cm)

<b>1 Tür</b> mit 2 Einlegeböden  	Tiefe	Breite	40 cm	50 cm	60 cm	80 cm	100 cm
		Art.-Nr.	83410 li	83412 li	83414 li	2 Türen	2 Türen mit Mittelseite
	36 cm	Art.-Nr.	83411 re	83413 re	83415 re	83416	83417
		PG 10 PG 20					
	46 cm	Art.-Nr.	83420 li	83422 li	83424 li		
		Art.-Nr.	83421 re	83423 re	83425 re	83426	83427
PG 10 PG 20							
<b>1 Schubkasten</b> <b>1 Tür</b> mit 1 Einlegeboden  	Tiefe	Breite		50 cm	60 cm	80 cm	100 cm
		Art.-Nr.		83432 li	83434 li	2 Türen	2 Türen mit Mittelseite
	36 cm	Art.-Nr.		83433 re	83435 re	83436	83437
		PG 10 PG 20					
	46 cm	Art.-Nr.		83442 li	83444 li		
		Art.-Nr.		83443 re	83445 re	83446	83447
PG 10 PG 20							
<b>1 Schubkasten</b> <b>2 Klappen</b> mit 2 Einlegeböden  	Tiefe	Breite		50 cm	60 cm	80 cm	100 cm mit Mittelseite
		Art.-Nr.		83452	83454	83456	83458
	36 cm	PG 10 PG 20					
		Art.-Nr.		83453	83455	83457	83459
46 cm	PG 10 PG 20						

Alle Elemente (bis 3 Raster Kleiderschränke nicht möglich) sind zum gleichen auch wandhängend lieferbar.



# MODO 19

## Kleiderschrank 5 Raster hoch - 198 cm

Korpshöhe zzgl. Sockel (6 cm)

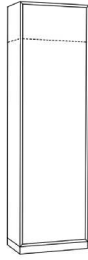
1 Tür		Tiefe	Breite	40 cm	50 cm	60 cm	60 cm	80 cm
<p><b>innen:</b> bei 40 cm Breite: 1 Konstruktionsböden 4 Einlegeböden ab 50 cm Breite: 1 Konstruktionsboden 1 ausziehbare Kleiderstange bei 60 cm Breite: als Alternative zur Kleiderstange können Sie 6 Z-Böden wählen</p> <p>immer bei 60 cm Tiefe: 1 Konstruktionsboden 1 Querkleiderstange Bei Tiefe 20 cm ist keine Kleiderstange vorhanden.</p>		21 cm	Breite	4 E-Böden	ausz. Kleiderstange	ausz. Kleiderstange	6 Z-Böden	ausz. Kleiderstange mit 2 Türen
			Art.-Nr.	83660 li	83662 li	83664 li	83150 li	83666
		Art.-Nr.	83661 re	83663 re	83665 re	83151 re	83666	
		36 cm	Art.-Nr.	83600 li	83602 li	83604 li	83152 li	83606
			Art.-Nr.	83601 re	83603 re	83605 re	83153 re	
		46 cm	Art.-Nr.	83610 li	83612 li	83614 li	83616	
			Art.-Nr.	83611 re	83613 re	83615 re		
		61 cm	Art.-Nr.	83620 li	83622 li	83624 li	83626	
			Art.-Nr.	83621 re	83623 re	83625 re		

  

1 Spiegeltür		Tiefe	Breite	40 cm	50 cm	60 cm	60 cm	80 cm
<p>Nur Pushbeschlag möglich!</p> <p><b>innen:</b> bei 40 cm Breite: 1 Konstruktionsböden 4 Einlegeböden ab 50 cm Breite: 1 Konstruktionsboden 1 ausziehbare Kleiderstange bei 60 cm Breite: als Alternative zur Kleiderstange können Sie 6 Z-Böden wählen</p> <p>immer bei 60 cm Tiefe: 1 Konstruktionsboden 1 Querkleiderstange Bei Tiefe 20 cm ist keine Kleiderstange vorhanden.</p>		21 cm	Breite	4 E-Böden	ausz. Kleiderstange	ausz. Kleiderstange	6 Z-Böden	ausz. Kleiderstange mit 2 Türen
			Art.-Nr.	83670 li	83672 li	83674 li	83154 li	83676
		Art.-Nr.	83671 re	83673 re	83675 re	83155 re	83676	
		36 cm	Art.-Nr.	83630 li	83632 li	83634 li	83156 li	83636
			Art.-Nr.	83631 re	83633 re	83635 re	83157 re	
		46 cm	Art.-Nr.	83640 li	83642 li	83644 li	83646	
			Art.-Nr.	83641 re	83643 re	83645 re		
		61 cm	Art.-Nr.	83650 li	83652 li	83654 li	83656	
			Art.-Nr.	83651 re	83653 re	83655 re		

1 Tür 2 Schubkästen		Tiefe	Breite	40 cm	50 cm	60 cm	80 cm
<p><b>innen:</b> bei 40 cm Breite: 2 Konstruktionsböden 3 Einlegeböden ab 50 cm Breite: 1 Konstruktionsboden 1 ausziehbare Kleiderstange immer bei 60 cm Tiefe: 1 Konstruktionsboden 1 Querkleiderstange</p>		36 cm	Breite	4 E-Böden	ausz. Kleiderstange	ausz. Kleiderstange	ausz. Kleiderstange mit 2 Türen
			Art.-Nr.	83700 li	83702 li	83704 li	83706
		Art.-Nr.	83701 re	83703 re	83705 re	83706	
		46 cm	Art.-Nr.	83710 li	83712 li	83714 li	83716
			Art.-Nr.	83711 re	83713 re	83715 re	
		61 cm	Art.-Nr.	83720 li	83722 li	83724 li	83726
			Art.-Nr.	83721 re	83723 re	83725 re	

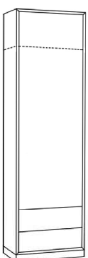
1 Spiegeltür 2 Schubkästen		Tiefe	Breite	40 cm	50 cm	60 cm	80 cm
<p>Nur Pushbeschlag möglich!</p> <p><b>innen:</b> bei 40 cm Breite: 2 Konstruktionsböden 3 Einlegeböden ab 50 cm Breite: 1 Konstruktionsboden 1 ausziehbare Kleiderstange immer bei 60 cm Tiefe: 1 Konstruktionsboden 1 Querkleiderstange</p>		36 cm	Breite	4 E-Böden	ausz. Kleiderstange	ausz. Kleiderstange	ausz. Kleiderstange mit 2 Türen
			Art.-Nr.	83730 li	83732 li	83734 li	83736
		Art.-Nr.	83731 re	83733 re	83735 re	83736	
		46 cm	Art.-Nr.	83740 li	83742 li	83744 li	83746
			Art.-Nr.	83741 re	83743 re	83745 re	
		61 cm	Art.-Nr.	83750 li	83752 li	83754 li	83756
			Art.-Nr.	83751 re	83753 re	83755 re	

Wandaufhängung bei Kleiderschränken nicht möglich!

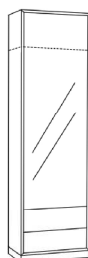
# MODO 19



# MODO 19

## Hänge- / Aufsatzregale mit Rückwand - Korpusstärke 10 mm

Höhe	Breite	Tiefe 7 cm			Tiefe 7 cm			Tiefe 7 cm		
		20 cm	30 cm	40 cm	20 cm	30 cm	40 cm	20 cm	30 cm	40 cm
1 Raster 36 cm hoch	<b>Art.-Nr.</b>	<b>12665</b>	<b>12453</b>	<b>12671</b>	<b>12600</b>	<b>12606</b>	<b>12601</b>	<b>12617</b>	<b>12464</b>	<b>12611</b>
	PG 10									
	PG 20									
1 1/3 Raster 48 cm hoch	<b>Art.-Nr.</b>	<b>12636</b>	<b>12454</b>	<b>12637</b>	<b>12609</b>	<b>12621</b>	<b>12638</b>	<b>12610</b>	<b>12465</b>	<b>12639</b>
	PG 10									
	PG 20									
2 Raster 72 cm hoch	<b>Art.-Nr.</b>	<b>12666</b>	<b>12455</b>	<b>12672</b>	<b>12603</b>	<b>12620</b>	<b>12622</b>	<b>12618</b>	<b>12466</b>	<b>12612</b>
	PG 10									
	PG 20									
5 Raster 90 cm hoch	<b>Art.-Nr.</b>	<b>12676</b>	<b>12456</b>	<b>12677</b>	<b>12607</b>	<b>12629</b>	<b>12608</b>	<b>12614</b>	<b>12467</b>	<b>12616</b>
	PG 10									
	PG 20									
3 Raster 108 cm hoch	<b>Art.-Nr.</b>	<b>12667</b>	<b>12457</b>	<b>12673</b>	<b>12683</b>	<b>12686</b>	<b>12623</b>	<b>12619</b>	<b>12468</b>	<b>12613</b>
	PG 10									
	PG 20									
4 Raster 144 cm hoch	<b>Art.-Nr.</b>	<b>12668</b>	<b>12450</b>	<b>12674</b>	<b>12684</b>	<b>12687</b>	<b>12624</b>	<b>12696</b>	<b>12452</b>	<b>12697</b>
	PG 10									
	PG 20									
5 Raster 180 cm hoch	<b>Art.-Nr.</b>	<b>12669</b>	<b>12458</b>	<b>12675</b>	<b>12685</b>	<b>12688</b>	<b>12689</b>			
	PG 10									
	PG 20									

Breiten- / Höhenkürzung **Art.-Nr. 27709**

Planbar als Hänge- oder Stapелеlement. Nur Sockelplatte mit Höhenverstellern möglich keine andere Sockelvariante. Ab 1 1/3 Raster Höhe ist jeweils im Raster ein fest montierter Konstruktionsboden. Bei der Breite 80 cm ist mittig eine fest montierte Mittelseite. Aufhängung mit Keilleiste.



Höhe 36 cm - 1 Raster		Breite	20 cm
	<b>Art.-Nr.</b>	<b>12442 li</b>	
	<b>Art.-Nr.</b>	<b>12443 re</b>	
Tiefe	7 cm	PG 10	
		PG 20	
		<b>Art.-Nr.</b>	<b>12444 li</b>
		<b>Art.-Nr.</b>	<b>12445 re</b>
	7 cm	PG 10	
		PG 20	

Abb. links

Planbar als Hänge- oder Stapелеlement. Sockel oder FüÙe nicht möglich.

Höhe 36 cm - 1 Raster		Breite	40 cm
	<b>Art.-Nr.</b>	<b>12446</b>	
	<b>Art.-Nr.</b>	<b>12447</b>	
Tiefe	7 cm	PG 10	
		PG 20	
		<b>Art.-Nr.</b>	<b>12447</b>
	7 cm	PG 10	
		PG 20	

Planbar als Hänge- oder Stapелеlement. Sockel oder FüÙe nicht möglich.

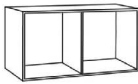
Höhe 36 cm - 1 Raster		Breite		60 cm	80 cm
1 Mittelseite					
	<b>Art.-Nr.</b>	<b>12440</b>	<b>12602</b>		
	<b>Art.-Nr.</b>	<b>12441</b>			
Tiefe	7 cm	PG 10			
		PG 20			
		<b>Art.-Nr.</b>	<b>12441</b>		
	7 cm	PG 10			
		PG 20			

Planbar als Hänge- oder Stapелеlement. Sockel oder FüÙe nicht möglich.

Höhe 72 cm - 2 Raster		Breite	60 cm
	<b>Art.-Nr.</b>	<b>12625</b>	
	<b>Art.-Nr.</b>	<b>12615</b>	
Tiefe	7 cm	PG 10	
		PG 20	
		<b>Art.-Nr.</b>	<b>12615</b>
	7 cm	PG 10	
		PG 20	

Planbar als Hänge- oder Stapелеlement. Sockel oder FüÙe nicht möglich.

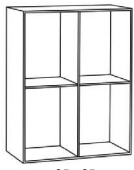
Höhe 90 cm - 5 Raster		Breite	70 cm
	<b>Art.-Nr.</b>	<b>12627</b>	
	<b>Art.-Nr.</b>	<b>12628</b>	
Tiefe	7 cm	PG 10	
		PG 20	
		<b>Art.-Nr.</b>	<b>12628</b>
	7 cm	PG 10	
		PG 20	





Planbar als Hänge- oder Stapелеlement. Sockel oder FüÙe nicht möglich.

Höhe 108 cm - 3 Raster		Breite	40 cm
	<b>Art.-Nr.</b>	<b>12408 li</b>	
	<b>Art.-Nr.</b>	<b>12409 re</b>	
Tiefe	7 cm	PG 10	
		PG 20	
		<b>Art.-Nr.</b>	<b>12410 li</b>
	7 cm	<b>Art.-Nr.</b>	<b>12411 re</b>
		PG 10	
		PG 20	



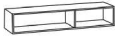

Planbar als Hänge- oder Stapелеlement. Sockel oder FüÙe nicht möglich.

# MODO 19





## Hänge- / Aufsatzregale mit Rückwand - Korpusstärke 10 mm

Höhe 18 cm - 5 Raster							
	<b>Breite</b>	60 cm	60 cm	80 cm	100 cm *	120 cm	120 cm
	<b>Art.-Nr.</b>	<b>12640</b>	<b>12644</b>	<b>12437</b>	<b>12678</b>	<b>12646</b>	<b>12647</b>
<b>Tiefe</b>	PG 10						
7 cm	PG 20						
	<b>Art.-Nr.</b>	<b>12658</b>	<b>12656</b>	<b>12438</b>	<b>12679</b>	<b>12659</b>	<b>12634</b>
<b>Tiefe</b>	PG 10						
7 cm	PG 20						
	<b>Art.-Nr.</b>	<b>12660</b>	<b>12657</b>	<b>12439</b>	<b>12661</b>	<b>12662</b>	<b>12632</b>
<b>Tiefe</b>	PG 10						
7 cm	PG 20						

Planbar als Hänge- oder Stapелеlement. Sockel oder FüÙe nicht möglich. Andere Aufteilung auf Anfrage. \* Auch spiegelverkehrt möglich.

Höhe 18 cm - 5 Raster					
	<b>Breite</b>	120 cm	120 cm *	160 cm	180 cm *
	<b>Art.-Nr.</b>	<b>12648</b>	<b>12670</b>	<b>12663</b>	<b>12664</b>
<b>Tiefe</b>	PG 10				
7 cm	PG 20				
	<b>Art.-Nr.</b>	<b>12652</b>	<b>12680</b>	<b>12681</b>	<b>12682</b>
<b>Tiefe</b>	PG 10				
7 cm	PG 20				
	<b>Art.-Nr.</b>	<b>12654</b>	<b>12693</b>		
<b>Tiefe</b>	PG 10				
7 cm	PG 20				

Planbar als Hänge- oder Stapелеlement. Sockel oder FüÙe nicht möglich. Andere Aufteilung auf Anfrage. \* Auch spiegelverkehrt möglich.

Höhe 24 cm - 2/3 Raster						
	<b>Breite</b>	100 cm	120 cm	120 cm	160 cm	180 cm
	<b>Art.-Nr.</b>	<b>12420</b>	<b>12421</b>	<b>12422</b>	<b>12423</b>	<b>12424</b>
<b>Tiefe</b>	PG 10					
7 cm	PG 20					
	<b>Art.-Nr.</b>	<b>12430</b>	<b>12691</b>	<b>12432</b>	<b>12433</b>	<b>12434</b>
<b>Tiefe</b>	PG 10					
7 cm	PG 20					
	<b>Art.-Nr.</b>	<b>12649</b>	<b>12692</b>			
<b>Tiefe</b>	PG 10					
7 cm	PG 20					

Planbar als Hänge- oder Stapелеlement. Sockel oder FüÙe nicht möglich. Andere Aufteilung auf Anfrage. \* Auch spiegelverkehrt möglich.



# MODO 19

## Paneele

### Das Paneel

kann in 4 verschiedenen Breiten bestellt werden. Je nach Breite erhalten Sie unterschiedlich viele Haken. (Detailansicht der Haken siehe S. 26)

40 cm = 2 x 2 Haken  
 60 cm = 2 x 2 Haken  
 80 cm = 2 x 3 Haken  
 100 cm = 2 x 4 Haken

Wählen Sie zwischen 3 verschiedenen Garderobenhaken.

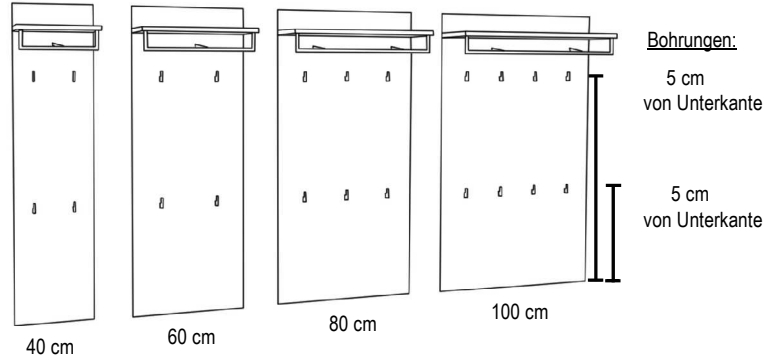

### Paneel

inkl. Hutablage mit runder Bügelstange und Garderobenhaken 1138 (alu) 1139 (chrom) oder 1143 (schwarz)

Tiefe:  
9 cm

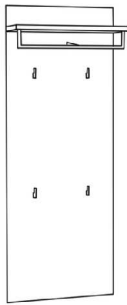

Taschenhaken



Höhe	Breite	40 cm			60 cm			80 cm			100 cm		
		alu	chrom	schwarz	alu	chrom	schwarz	alu	chrom	schwarz	alu	chrom	schwarz
162 cm 5 R	Art.-Nr.	90110	90111	90118	90112	90113	90119	90114	90115	90140	90116	90117	90141
	PG	PG 10											
180 cm 5 R	Art.-Nr.	90120	90121	90128	90122	90123	90129	90124	90125	90142	90126	90127	90143
	PG	PG 10											
198 cm 5R	Art.-Nr.	90130	90131	90138	90132	90133	90139	90134	90135	90144	90136	90137	90145
	PG	PG 10											

### Paneel

inkl. Hutablage mit runder Bügelstange und Garderobenhaken 1122 (alu) 1123 (chrom) oder 1126 (schwarz)

Tiefe:  
9 cm

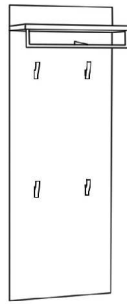

Bogenhaken



Höhe	Breite	40 cm			60 cm			80 cm			100 cm		
		alu	chrom	schwarz	alu	chrom	schwarz	alu	chrom	schwarz	alu	chrom	schwarz
162 cm 5 R	Art.-Nr.	90210	90211	90218	90212	90213	90219	90214	90215	90240	90216	90217	90241
	PG	PG 10											
180 cm 5 R	Art.-Nr.	90220	90221	90228	90222	90223	90229	90224	90225	90242	90226	90227	90243
	PG	PG 10											
198 cm 5 R	Art.-Nr.	90230	90231	90238	90232	90233	90239	90234	90235	90244	90236	90237	90245
	PG	PG 10											

# MODO 19

## Paneele

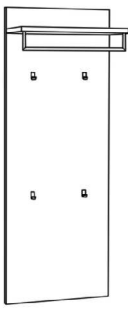
<b>Paneel</b> inkl. Hutablage mit runder Bügelstange und Garderobenhaken 1144 (alu) bzw. 1145 (schwarz)	 <p>Tiefe: 9 cm</p> <p>Jot Haken</p>	<b>Breite</b>	40 cm	40 cm	60 cm	60 cm	80 cm	80 cm	100 cm	100 cm
		<b>Höhe</b>	alu	schwarz	alu	schwarz	alu	schwarz	alu	schwarz
		<b>Art.-Nr.</b>	<b>90150</b>	<b>90151</b>	<b>90152</b>	<b>90153</b>	<b>90154</b>	<b>90155</b>	<b>90156</b>	<b>90157</b>
		162 cm	PG 10							
		5 R	PG 20							
		<b>Art.-Nr.</b>	<b>90160</b>	<b>90161</b>	<b>90162</b>	<b>90163</b>	<b>90164</b>	<b>90165</b>	<b>90166</b>	<b>90167</b>
		180 cm	PG 10							
		5 R	PG 20							
		<b>Art.-Nr.</b>	<b>90170</b>	<b>90171</b>	<b>90172</b>	<b>90173</b>	<b>90174</b>	<b>90175</b>	<b>90176</b>	<b>90177</b>
		198 cm	PG 10							
5 R	PG 20									

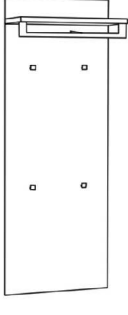
<b>Paneel</b> inkl. Hutablage mit eckiger Bügelstange und Garderobenhaken 1133 (alu) bzw. 1134 (chrom)	 <p>Tiefe: 9 cm</p> <p>quadratischer Haken</p>	<b>Breite</b>	60 cm	60 cm	80 cm	80 cm	100 cm	100 cm	
		<b>Höhe</b>	alu	chrom	alu	chrom	alu	chrom	
		<b>Art.-Nr.</b>	<b>90312</b>	<b>90313</b>	<b>90314</b>	<b>90315</b>	<b>90316</b>	<b>90317</b>	
		162 cm	PG 10						
		5 R	PG 20						
		<b>Art.-Nr.</b>		<b>90322</b>	<b>90323</b>	<b>90324</b>	<b>90325</b>	<b>90326</b>	<b>90327</b>
		180 cm	PG 10						
		5 R	PG 20						
		<b>Art.-Nr.</b>		<b>90332</b>	<b>90333</b>	<b>90334</b>	<b>90335</b>	<b>90336</b>	<b>90337</b>
		198 cm	PG 10						
5 R	PG 20								

Nur eine Stange führt nach hinten zum Paneel.

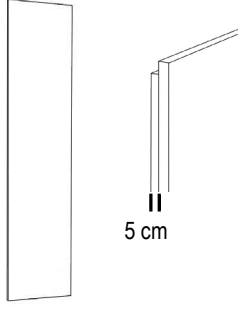



<b>Paneele zur Wandvertäfelung</b> senkrecht furniert mit zurückspringender Blendleiste Tiefe: 4 cm	 <p>5 cm</p>	<b>Breite</b>	bis 30 cm	bis 60 cm	bis 80 cm
		<b>Höhe</b>			
		<b>Art.-Nr.</b>	<b>84040</b>	<b>84041</b>	<b>84048</b>
		198 cm	PG 10		
			PG 20		
		<b>Art.-Nr.</b>	<b>84043</b>	<b>84044</b>	Die Paneele benötigen zwingend einen Abstand von 3 cm zur Raumhöhe. Keine indirekte Beleuchtung möglich.
		bis 260 cm	PG 10		
			PG 20		
		<b>Art.-Nr.</b>	<b>84038</b>	<b>84039</b>	
		bis 290 cm	PG 10		
	PG 20				

# MODO 19

## Paneele Garderobenhaken

<b>Panel schlicht</b>		Breite	40 cm	60 cm	80 cm	100 cm
Tiefe: 4 cm	Höhe	Art.-Nr.	90400	90402	90404	90406
	54 cm	PG 10				
		PG 20				
	90 cm	Art.-Nr.	90401	90403	90405	90407
		PG 10				
		PG 20				
	162 cm	Art.-Nr.	90410	90412	90414	90416
		PG 10				
		PG 20				
	180 cm	Art.-Nr.	90420	90422	90424	90426
		PG 10				
		PG 20				
	198 cm	Art.-Nr.	90430	90432	90434	90436
	PG 10					
	PG 20					



  



<b>Garderobenhaken</b>		Bogenhaken	Jot-Haken	quadratischer Haken	Taschenhaken
Die Haken werden lose geliefert. Die Bohrungen im Paneel müssen bauseits erfolgen.					
					
		Höhe 9 cm Tiefe 3 cm	Höhe 6 cm Tiefe 4 cm	5 x 5 cm Tiefe 3 cm	Höhe 5 cm Tiefe 2 cm
Art.-Nr.		alu chrom schwarz	alu schwarz	alu chrom	alu chrom schwarz
PG 10		1122 1123 1126	1144 1145	1133 1134	1138 1139 1143

Art.-Nr.	7915	Breitenkürzung pro Paneel (es werden keine Bohrungen vorgenommen die Hutablage passt nicht mehr auf das Paneel)
Art.-Nr.	7915	Höhenkürzung pro Paneel (es werden keine Bohrungen vorgenommen)

## Hutablagen frei planbar

<b>Hutablage mit runder Bügelstange vor Paneel</b>		Breite	40 cm	40 cm	40 cm	60 cm	60 cm	60 cm	80 cm	80 cm	80 cm	100 cm	100 cm	100 cm
in alu oder chrom			alu	chrom	schwarz	alu	chrom	schwarz	alu	chrom	schwarz	alu	chrom	schwarz
Tiefe: 5 cm		Art.-Nr.	90710	90711	90880	90712	90713	90881	90714	90715	90882	90716	90717	90883
		PG 10												
		PG 20												

<b>Hutablage mit eckiger Bügelstange vor Paneel</b>		Breite	60 cm	60 cm	80 cm	80 cm	100 cm	100 cm
in alu oder chrom			alu	chrom	alu	chrom	alu	chrom
Tiefe: 5 cm		Art.-Nr.	90722	90723	90724	90725	90726	90727
		PG 10						
		PG 20						

# MODO 19

## Paneele

<b>Lamellenpaneel</b>		<b>Breite</b>	30 cm	60 cm	90 cm
schlicht	<b>Höhe</b>				
Tiefe: 4 cm		<b>Art.-Nr.</b>	<b>91030</b>	<b>91034</b>	<b>91038</b>
	36 cm	PG 10			
		PG 20			
	72 cm	<b>Art.-Nr.</b>	<b>91031</b>	<b>91035</b>	<b>91039</b>
		PG 10			
		PG 20			
	108 cm	<b>Art.-Nr.</b>	<b>91032</b>	<b>91036</b>	<b>91040</b>
		PG 10			
		PG 20			
	144 cm	<b>Art.-Nr.</b>	<b>91033</b>	<b>91037</b>	<b>91041</b>
		PG 10			
		PG 20			
	162 cm	<b>Art.-Nr.</b>	<b>91000</b>	<b>91003</b>	<b>91006</b>
		PG 10			
		PG 20			
	180 cm	<b>Art.-Nr.</b>	<b>91001</b>	<b>91004</b>	<b>91007</b>
		PG 10			
		PG 20			
	198 cm	<b>Art.-Nr.</b>	<b>91002</b>	<b>91005</b>	<b>91008</b>
		PG 10			
		PG 20			
	Höhenkürzung pro Paneel	<b>Art.-Nr.</b>	<b>7915</b>		

Bitte geben Sie die genauen Ausführungen der Grundplatte und der Lamellen an. Nicht möglich für Lamellen: Kirschbaum milk / cognac.

<b>Lamellenpaneel</b>		<b>Breite</b>	30 cm	60 cm
mit Rundholzhasen	<b>Höhe</b>		4 Haken	6 Haken
Tiefe: 6 cm		<b>Art.-Nr.</b>	<b>91010</b>	<b>91013</b>
	162 cm	PG 10		
	5 R	PG 20		
	180 cm	<b>Art.-Nr.</b>	<b>91011</b>	<b>91014</b>
	5 R	PG 10		
		PG 20		
	198 cm	<b>Art.-Nr.</b>	<b>91012</b>	<b>91015</b>
	5R	PG 10		
		PG 20		

Bitte geben Sie die genauen Ausführungen der Grundplatte und der Lamellen an. Nicht möglich für Lamellen: Kirschbaum milk / cognac.

## Zubehör für Lamellenpaneel

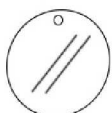
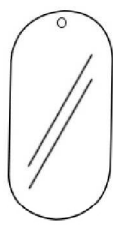
<p><b>Rundspiegel</b></p> <p>mit Loch zur Aufhängung</p>  <p><b>Durchmesser</b> 30 cm</p> <p><b>Art.-Nr.</b> 91009</p> <p>PG 10</p>	<p><b>Spiegel gerundet</b> </p> <p>mit Loch zur Aufhängung</p>  <p><b>Maße</b> 30 x 60 cm</p> <p><b>Art.-Nr.</b> 91016</p> <p>PG 10</p>
--	---

# MODO 19

## Paneele mit Hutablage

### Garderobenelement

inkl. Hutablage  
mit runder Bügelstange  
und Garderobenhaken  
1138 (alu) bzw. 1139 (chrom)



Tiefe: 9 cm



Höhe

54 cm  
5 R

Breite

Art.-Nr.

60 cm	60 cm	60 cm	80 cm	80 cm	80 cm	100 cm	100 cm	100 cm
alu	chrom	schwarz	alu	chrom	schwarz	alu	chrom	schwarz
90762	90763	90884	90764	90765	90885	90766	90767	90886

PG 10  
PG 20

### Garderobenelement

inkl. Hutablage  
mit runder Bügelstange  
und Garderobenhaken  
1122 (alu) bzw. 1123 (chrom)



Tiefe: 9 cm



Höhe

54 cm  
5 R

Breite

Art.-Nr.

60 cm	60 cm	60 cm	80 cm	80 cm	80 cm	100 cm	100 cm	100 cm
alu	chrom	schwarz	alu	chrom	schwarz	alu	chrom	schwarz
90772	90773	90887	90774	90775	90888	90776	90777	90889

PG 10  
PG 20

### Garderobenelement

inkl. Hutablage  
mit runder Bügelstange  
und Garderobenhaken  
1144 (alu) bzw. 1145 (schwarz)



Tiefe: 9 cm



Höhe

54 cm  
5 R

Breite

Art.-Nr.

60 cm	60 cm	80 cm	80 cm	100 cm	100 cm
alu	schwarz	alu	schwarz	alu	schwarz
90782	90783	90784	90785	90786	90787

PG 10  
PG 20

### Garderobenelement

inkl. Hutablage  
mit eckiger Bügelstange  
und Garderobenhaken  
1133 (alu) bzw. 1134 (chrom)



Tiefe: 9 cm



Höhe

54 cm  
5 R

Breite

Art.-Nr.

60 cm	60 cm	80 cm	80 cm	100 cm	100 cm
alu	chrom	alu	chrom	alu	chrom
90752	90753	90754	90755	90756	90757

PG 10  
PG 20

# MODO 19

## Abdeckblattvarianten

<b>Glasabdeckblatt</b>				bis	bis	bis	bis	bis	bis	bis	
<b>Stärke 6 mm</b>	<b>Tiefe</b>	<b>Breite</b>		60 cm	100 cm	120 cm	160 cm	200 cm	240 cm	280 cm	300 cm
farbig lackiert in allen Standard-Lackfarben	21 cm	<b>Art.-Nr.</b>		<b>83880</b>	<b>83881</b>	<b>83882</b>	<b>83883</b>	<b>83884</b>	<b>83885</b>		
	36 cm	<b>Art.-Nr.</b>		<b>83830</b>	<b>83831</b>	<b>83832</b>	<b>83833</b>	<b>83834</b>	<b>83835</b>	<b>83836</b>	<b>83837</b>
	46 cm	<b>Art.-Nr.</b>		<b>83840</b>	<b>83841</b>	<b>83842</b>	<b>83843</b>	<b>83844</b>	<b>83845</b>	<b>83846</b>	<b>83847</b>



Werden mehrere Korpusse nebeneinander geplant dann wird das Abdeckblatt bis zu einer Länge von 300 cm durchgehend gefertigt.

<b>Glasabdeckblatt</b>				bis	bis	bis	bis	bis	bis	bis	
<b>Stärke 6 mm</b>	<b>Tiefe</b>	<b>Breite</b>		60 cm	100 cm	120 cm	160 cm	200 cm	240 cm	280 cm	300 cm
gefrostet farbig lackiert in allen Standard-Lackfarben	21 cm	<b>Art.-Nr.</b>		<b>83890</b>	<b>83891</b>	<b>83892</b>	<b>83893</b>	<b>83894</b>	<b>83895</b>		
	36 cm	<b>Art.-Nr.</b>		<b>83850</b>	<b>83851</b>	<b>83852</b>	<b>83853</b>	<b>83854</b>	<b>83855</b>	<b>83856</b>	<b>83857</b>
	46 cm	<b>Art.-Nr.</b>		<b>83860</b>	<b>83861</b>	<b>83862</b>	<b>83863</b>	<b>83864</b>	<b>83865</b>	<b>83866</b>	<b>83867</b>

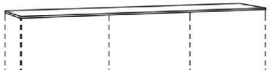

Werden mehrere Korpusse nebeneinander geplant dann wird das Abdeckblatt bis zu einer Länge von 300 cm durchgehend gefertigt.

## Wandgarderobe Garderobenelemente Garderobenständer

<b>Wandgarderobe</b>				77 cm	77 cm	77 cm	102 cm	102 cm	102 cm
Panel 40 cm breit mit Spiegel Kleiderstange 50 / 75 cm breit und 3 Haken auf der Rückseite	<b>Höhe</b>	<b>Breite</b>		alu	schwarz	chrom	alu	schwarz	chrom
Tiefe: 35 cm		<b>Art.-Nr.</b>		<b>90820 li</b>	<b>90828 li</b>	<b>90822</b>	<b>90824 li</b>	<b>90830 li</b>	<b>90826 li</b>
		<b>Art.-Nr.</b>		<b>90821 re</b>	<b>90829 re</b>	<b>90823</b>	<b>90825 re</b>	<b>90831 re</b>	<b>90827 re</b>
	205 cm	PG 10							
		PG 20							





Abb. links

<b>Garderobeneiste mit Klapphaken</b>				5 cm	5 cm
Tiefe: 5 cm	<b>Höhe</b>	<b>Breite</b>		alu	chrom
	180 cm	<b>Art.-Nr.</b>		<b>91750</b>	<b>91751</b>
	5 Raster	PG 10			
		PG 20			

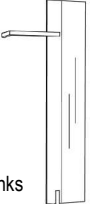

<b>Garderobenständer Nr. 1</b>				60 cm
153 cm hoch	<b>Tiefe</b>	<b>Breite</b>		
	40 cm	<b>Art.-Nr.</b>		<b>22255</b>
		PG 10		
		PG 20		

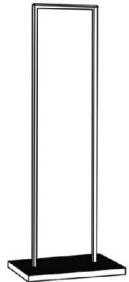

Garderobenrahmen mit aufgesetzter Massivholzeiste  
Sockelrahmen furniert  
Gestellausführung: Metall schwarz  
Nicht in Lackausführung lieferbar!

<b>Hakenleiste</b>				60 cm	60 cm	60 cm	80 cm	80 cm	80 cm	100 cm	100 cm	100 cm
Höhe: 5 cm Tiefe: 5 cm		<b>Breite</b>		alu	chrom	schwarz	alu	chrom	schwarz	alu	chrom	schwarz
60B = 5 Haken 80B = 7 Haken 100B = 7 Haken 120B = 8 Haken		<b>Art.-Nr.</b>		<b>91730</b>	<b>91731</b>	<b>90890</b>	<b>91732</b>	<b>91733</b>	<b>90891</b>	<b>91734</b>	<b>91735</b>	<b>90892</b>
		PG 10										
		PG 20										
		<b>Breite</b>		alu	chrom	schwarz	alu	chrom	schwarz	alu	chrom	schwarz
		<b>Art.-Nr.</b>		<b>91740</b>	<b>91741</b>	<b>90893</b>	<b>91742</b>	<b>91743</b>	<b>90894</b>	<b>91744</b>	<b>91745</b>	<b>90895</b>
		PG 10										
		PG 20										

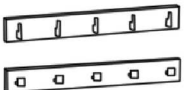

# MODO 19

## Wandboarde

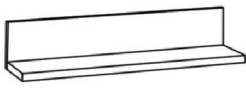
<b>L-Board</b>								
Höhe: 24 cm				bis	bis	bis	bis	bis
39 mm stark				80 cm	100 cm	120 cm	160 cm	180 cm
Befestigung mit Keilleiste		<b>Tiefe</b>	<b>Breite</b>					
		1 cm	<b>Art.-Nr.</b>	<b>23230</b>	<b>23235</b>	<b>23231</b>	<b>23234</b>	<b>23232</b>
			PG 10					
			PG 20					



<b>L-Board</b>								
inkl. eingefräste Lichtleiste unter Boden			<b>Breite</b>	80 cm	100 cm	120 cm	160 cm	180 cm
Höhe: 24 cm			<b>Watt</b>	9 W	9 W	9 W	9 W	9 W
39 mm stark		<b>Tiefe</b>						
Befestigung mit Keilleiste		1 cm	<b>Art.-Nr.</b>	<b>23237</b>	<b>23240</b>	<b>23238</b>	<b>23239</b>	<b>23241</b>
			PG 10					
			PG 20					
Bitte Trafo und Fernbedienung zusätzlich bestellen. Breitenkürzung mit Beleuchtung nicht möglich.								

## Designelemente - Haken

<b>Klapphaken</b>		<b>Höhe</b>			
Breite: 4 cm			alu	schwarz	
Tiefe eingeklappt: 8 cm		22 cm	<b>Art.-Nr.</b>	<b>22258</b>	<b>22259</b>
			PG 10		
			PG 20		
		33 cm	<b>Art.-Nr.</b>	<b>22252</b>	<b>22251</b>
			PG 10		
			PG 20		

<b>Skulpturhaken</b>					
Breite: 27 cm			alu	<b>Art.-Nr.</b>	<b>27822</b>
Höhe: 11 cm				PG 10	
Tiefe: 13 cm					
			schwarz	<b>Art.-Nr.</b>	<b>27826</b>
				PG 10	
			chrom	<b>Art.-Nr.</b>	<b>27824</b>
				PG 10	

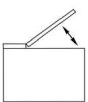
## Ablage

<b>Ablage mit Klappe</b>					
13 cm hoch		<b>Breite</b>	60 cm	80 cm	100 cm
		<b>Tiefe</b>			
			<b>Art.-Nr.</b>	<b>92296</b>	<b>92297</b>
			PG 10		
		18 cm	PG 20		
					

## Blendmaterial

<b>Blende</b>		19 mm stark max. 7 Raster hoch 100 cm breit		
pro qm inkl. Kantenmaterial:		<b>Art.-Nr.</b>	<b>17468</b>	
		PG 10		
Mindest:		PG 20		

## Schemel 8 cm hoch

		<b>Breite</b>	60 cm	
		<b>Tiefe</b>		
		<b>Art.-Nr.</b>	<b>31961</b>	
		26 cm	PG 10	
			PG 20	
Nur in den Ausführungen 302 - Ethno Eiche (astig) massiv 355 - Eiche milk (astig) massiv oder 358 - Eiche canyon massiv lieferbar.				

# MODO 19

## Spiegel

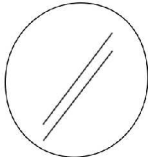
<b>Spiegel rund</b> Tiefe: 4 cm		<b>Durchmesser</b>	90 cm	Beleuchtung für runden Spiegel flexibles LED-Band warm/kalt	<b>Art.-Nr.</b>	27611
	<b>Art.-Nr.</b>	<b>91650</b>	<b>benötigtes Zubehör:</b>			
	PG 10		Einkanal-Multifunktionsfernbedienung	<b>Art.-Nr.</b>	<b>27630</b>	
			1 Trafo (max. 30 Watt)	<b>Art.-Nr.</b>	<b>27245</b>	

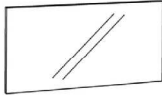
<b>Spiegel</b> Tiefe: 4 cm		<b>Breite</b>	60 cm	80 cm	100 cm	120 cm	140 cm	160 cm	180 cm	200 cm
	<b>Höhe</b>	<b>Art.-Nr.</b>	<b>91600</b>	<b>91601</b>	<b>91602</b>	<b>91603</b>	<b>91604</b>	<b>91605</b>	<b>91606</b>	<b>91607</b>
	60 cm	PG 10								
	2 Raster	<b>Art.-Nr.</b>	<b>91610</b>	<b>91611</b>	<b>91612</b>	<b>91613</b>				
	72 cm	PG 10								
	5 Raster	<b>Art.-Nr.</b>	<b>91620</b>	<b>91621</b>	<b>91622</b>	<b>91623</b>				
	90 cm	PG 10								
Wenn Sie zusätzlich Beleuchtungen bestellen werden diese standardmäßig oben und unten am Spiegel befestigt.									<b>Spiegelkürzung Art.-Nr. 7924</b>	

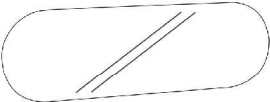
<b>gerundeter Spiegel</b> mit oder ohne Beleuchtung Tiefe: 1 cm		<b>Breite</b>	160 cm	180 cm	200 cm	240 cm
	<b>Höhe</b>	<b>Art.-Nr.</b>	<b>91760</b>	<b>91763</b>	<b>91761</b>	<b>91762</b>
	60 cm	PG 10				
	<b>NEU</b> mit LED-Beleuchtung warm inkl. Trafo und Lichtschalter					
	<b>Höhe</b>	<b>Breite</b>	160 cm	180 cm	200 cm	240 cm
	60 cm	<b>Art.-Nr.</b>	<b>91764</b>	<b>91765</b>	<b>91766</b>	<b>91767</b>
		PG 10				
Nur in Lackausführung möglich. Wenn Sie den Spiegel mit Beleuchtung bestellen wird diese standardmäßig komplett umlaufend am Spiegel befestigt.						

<b>Spiegel</b> Tiefe: 4 cm		<b>Breite</b>	40 cm	60 cm
	<b>Höhe</b>	<b>Art.-Nr.</b>	<b>91630</b>	<b>91640</b>
	1 Raster	PG 10		
	36 cm			
	5 Raster	<b>Art.-Nr.</b>	<b>91631</b>	<b>91641</b>
	54 cm	PG 10		
	2 Raster	<b>Art.-Nr.</b>	<b>91632</b>	<b>91642</b>
	72 cm	PG 10		
	5 Raster	<b>Art.-Nr.</b>	<b>91633</b>	<b>91643</b>
	90 cm	PG 10		
	3 Raster	<b>Art.-Nr.</b>	<b>91634</b>	<b>91644</b>
	108 cm	PG 10		
5 Raster	<b>Art.-Nr.</b>	<b>91635</b>	<b>91645</b>	
126 cm	PG 10			
4 Raster	<b>Art.-Nr.</b>	<b>91636</b>	<b>91646</b>	
144 cm	PG 10			
5 Raster	<b>Art.-Nr.</b>	<b>91637</b>	<b>91647</b>	
162 cm	PG 10			
5 Raster	<b>Art.-Nr.</b>	<b>91638</b>	<b>91648</b>	
180 cm	PG 10			
5 Raster	<b>Art.-Nr.</b>	<b>91639</b>	<b>91649</b>	
198 cm	PG 10			
<b>Spiegelkürzung</b>		<b>Art.-Nr.</b>	<b>7924</b>	

Wenn Sie zusätzlich Beleuchtungen bestellen werden diese standardmäßig links und rechts am Spiegel befestigt.

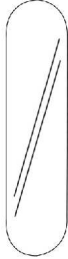
<b>gerundeter Spiegel</b> mit oder ohne Beleuchtung Tiefe: 1 cm		<b>Breite</b>	40 cm	60 cm	
	<b>Höhe</b>	<b>Art.-Nr.</b>	<b>91770</b>	<b>91780</b>	
	5 Raster	PG 10			
	162 cm				
	5 Raster	<b>Art.-Nr.</b>	<b>91771</b>	<b>91781</b>	
	180 cm	PG 10			
	<b>NEU</b> mit LED-Beleuchtung warm inkl. Trafo und Lichtschalter				
		<b>Höhe</b>	<b>Breite</b>	40 cm	60 cm
	5 Raster	<b>Art.-Nr.</b>	<b>91772</b>	<b>91782</b>	
	162 cm	PG 10			
	5 Raster	<b>Art.-Nr.</b>	<b>91773</b>	<b>91783</b>	
	180 cm	PG 10			
Nur in Lackausführung möglich. Wenn Sie den Spiegel mit Beleuchtung bestellen wird diese standardmäßig komplett umlaufend am Spiegel befestigt.					



# MODO 19

## technisches Zubehör: Beleuchtung USB-Stecker

### Lichtkanal inkl. LED-Band "Nubio"

verstellbare Lichtfarbe warm oder kalt



Länge	Art.-Nr.
bis 100 cm	27615
bis 200 cm	27616
bis 300 cm	27617

(5 Watt pro Meter)

1 Trafo (max. 15 Watt)

EEK A++ (L&S 1778591)

27244

- bis zu 3 m Länge
- Dimmfunktion hell/dunkel
- verstellbare Lichtfarbe warm oder kalt
- Kanal 7 x 12 mm
- inklusive Endkappen

1 Trafo (max. 30 Watt)

27245

### Einkanal - Mehrfunktionsfernbedienung



Art.-Nr.

27630

Um die Funktionen des LED-Bandes warm oder kalt von "Nubio" vollständig nutzen zu können ist die Bestellung dieser Fernbedienung zwingend notwendig. Alternativ erhalten Sie einen Fußschalter welcher nur einen An/Aus-Schalter besitzt.

Funktionen:

- An/Aus - Schalter
- Dimmfunktion hell/dunkel
- verstellbare Lichtfarbe warm oder kalt

### USB-Stecker (4-fach)

inkl. Trafo und rutschfester Schubkasteneinlage



Tiefe Art.-Nr.

35 cm 31980

45 cm 31981

- immer seitlich im Schubkasten eingebaut
- Ausführung in Standardfarbe der Zarge

## Zubehör für Schubkästen

### Stoffboxen

für Schubkästen  
4 verschiedene Sets

Material: Polyester dunkelgrau  
mit rutschfesten Noppen



Set 1: Art.-Nr. 29951

B 13 x L 13 cm	B 13 x L 13 cm
B 13 x L 13 cm	B 13 x L 13 cm

Set 2: Art.-Nr. 29952

B 10 x L 26 cm	B 10 x L 26 cm	B 10 x L 26 cm	B 10 x L 26 cm
-------------------	-------------------	-------------------	-------------------

Set 3: Art.-Nr. 29953

B 13 x L 13 cm	B 10 x L 26 cm	B 26 x L 26 cm
B 13 x L 13 cm		

Set 4: Art.-Nr. 29954

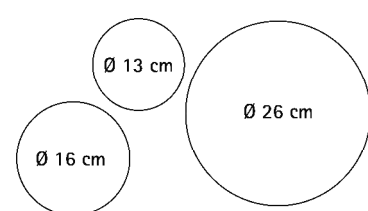

### Zargenlackierung

Art.-Nr. 27756

Schubkastenzarge und -boden in Korpusfarbe lackiert. Mehr pro Schubkasten.  
Bei Schubkästen mit Mittelseite befinden sich 2 Schubkastenzargen im Korpus.

### Furnierung der Zarge

Art.-Nr. 27758

Schubkastenzarge und -boden in Holz Ausführung furniert. Mehr pro Schubkasten.  
Bei Schubkästen mit Mittelseite befinden sich 2 Schubkastenzargen im Korpus.

# MODO 19

## Sockelvarianten

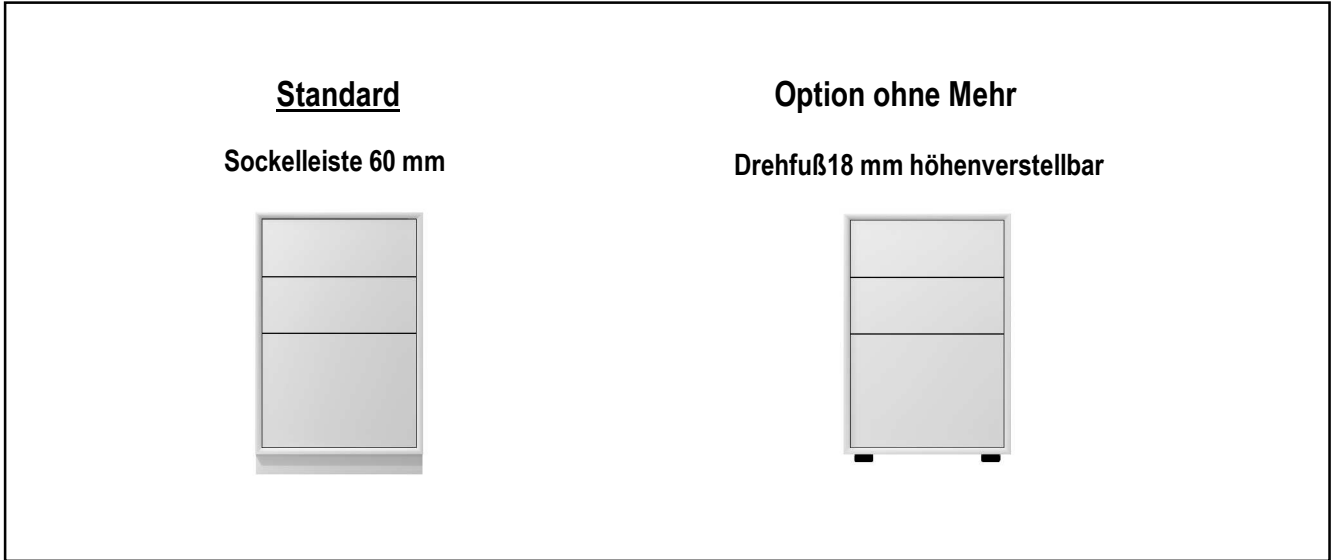

<b>Doppelfuß</b>		1x außen				1x mittig					
Ausführung schwarz oder farbig											
		<b>Tiefe</b>	35 cm	35 cm	45 cm	45 cm	35 cm	35 cm	45 cm	45 cm	
			schwarz	farbig	schwarz	farbig	schwarz	farbig	schwarz	farbig	
		<b>Höhe</b>									
		18 cm	<b>Art.-Nr.</b>	<b>27950</b>	<b>27960</b>	<b>27951</b>	<b>27961</b>	<b>27952</b>	<b>27962</b>	<b>27953</b>	<b>27963</b>
		<b>Höhe</b>									
		36 cm	<b>Art.-Nr.</b>	<b>27954</b>	<b>27964</b>	<b>27955</b>	<b>27965</b>	<b>27956</b>	<b>27966</b>	<b>27957</b>	<b>27967</b>

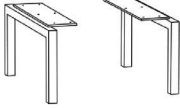

außen  
(2x bestellen)



mittig

Werden mehrere Korpusse nebeneinander gestellt so muss jeder Korpus mit mind. 1 Fuß abgesichert sein.  
Die Korpusse werden zusätzlich mit Hängebeschlägen an der Wand befestigt.

# MODO 19

## Sonderfarben (gilt nicht für Hochglanzsonderfarben):

		<b>Beispiel:</b>
Wenn Sie andere Wünsche haben suchen Sie sich Ihre Wunschfarbe nach der RAL- Sikkens- oder NCS-Karte aus.		
Mehr pro Farbe:	<b>Art.-Nr.</b>	<b>7733</b>
zzgl. 10% auf den Warenwert der Teile mit Sonderfarbe auf PG 20:	<b>Art.-Nr.</b>	<b>7734</b>

## Mehr für Sonderanfertigungen

<b>Höhen- Breiten- und Tiefenkürzungen</b>		
bei Elementen mit Türen	<b>Art.-Nr.</b>	<b>97710</b>
bei Elementen mit Klappen (nur Breiten- und Tiefenkürzung möglich)	<b>Art.-Nr.</b>	<b>97710</b>
bei Elementen mit Schubkästen (nur Breitenkürzung möglich)	<b>Art.-Nr.</b>	<b>97711</b>

## Auf Gold/Stahl gebürstet lackiert

Aufe für Farbausführung 422 - Stahl hell gebürstet und 423 - Gold gebürstet (Fronten) auf gruppe 20

Der metallische Grundlack Gold oder Stahl erhält durch reine Handarbeit mit einem speziellen Schleifschwamm einen sogenannten Effektschliff. Die feine Struktur wird anschließend mit einem Klarlack versiegelt.

Fronten (1 Fläche)	Höhe	Breite	Art.-Nr.	Breite	Art.-Nr.	Breite	Art.-Nr.	Breite	Art.-Nr.
pro Schub Tür oder Klappe pro Tür	bis 1R	30 - 50 cm	1280	60 - 70 cm	1286	80-100 cm	1292	120-140 cm	1294
								160-180 cm	1295
pro Tür	bis 2R	30 - 50 cm	1281	60 - 70 cm	1287	80-100 cm	1293	120-140 cm	1296
pro Tür	bis 3R	30 - 50 cm	1282	60 - 70 cm	1288			160-180 cm	1297
pro Tür	bis 4R	30 - 50 cm	1283	60 - 70 cm	1289				
pro Tür	bis 5R	30 - 50 cm	1284	60 - 70 cm	1290				
pro Tür	bis 6R	30 - 50 cm	1285	60 - 70 cm	1291				

## Hochglanzlackierung

Aufe für Hochglanzoberflächen (Fronten und Wandpaneele) auf die gruppe 20

Fronten (1 Fläche)	Höhe	Breite	Art.-Nr.	Breite	Art.-Nr.	Breite	Art.-Nr.	Breite	Art.-Nr.
pro Schub Klappe	1R	40 - 50 cm	97730	60 - 70 cm	97731	80-100 cm	97732	120 cm	97733
pro Tür	5R	40 - 50 cm	97734	60 - 70 cm	97735				
pro Tür	2R	40 - 50 cm	97737	60 - 70 cm	97738				
pro Tür	5R	40 - 50 cm	97740	60 - 70 cm	97741				
pro Tür	3R	40 - 50 cm	97742	60 - 70 cm	97743				
pro Tür	5R	40 - 50 cm	97744	60 - 70 cm	97745				
Paneele (1 Fläche)	Höhe	Breite	Art.-Nr.	Breite	Art.-Nr.	Breite	Art.-Nr.	Breite	Art.-Nr.
pro Paneel	5R	40 cm	97762	60 cm	97763	80 cm	97764	100 cm	97765
pro Paneel	5R	40 cm	97750	60 cm	97751	80 cm	97752	100 cm	97753
pro Paneel	5R	40 cm	97754	60 cm	97755	80 cm	97756	100 cm	97757
pro Paneel	5R	40 cm	97758	60 cm	97759	80 cm	97760	100 cm	97761
Hochglanzpflugeset			Art.-Nr.		7700				