

Möbel LETZ

Finden und Wohlfühlen



Typenplan

PP-LA20014 von Polipol - Ecksofa Ausführung links mandel

Wichtiger Hinweis für Sie

Etwaige Hinweise des Herstellers in dieser Produktinformation, die sich auf die Gewährleistung beziehen, haben für Sie keinerlei Bindungswirkung und können von Ihnen ignoriert werden. Ihre gesetzlichen Gewährleistungsrechte als Verbraucher uns gegenüber, als Ihrem Verkäufer, werden dadurch in keiner Weise berührt oder eingeschränkt. Sie können sich wegen aller Mängel jederzeit an uns wenden. Darüber hinaus gehende Herstellergarantien bleiben natürlich unberührt. Dieser Artikel wird hergestellt von POLIPOL Polstermöbel GmbH & Co. KG, Diepenauer Heide 1, 31603 Diepenau, Deutschland, support@polipol.de

Möbel Letz GmbH
Am Gewerbepark 11
06895 Zahna-Elster

Tel.: 035383 - 6018 50

Fax.: 035383 - 6018 17

Einzeltypenprogramm





Modellbeschreibung:

Gestell: Hartholz und andere Holzwerkstoffe
Sitz: Kaltschaum- bzw. Federkernpolsterung preisgleich wählbar ummantelt mit Polstervlies auf dauerelastischen Wellenfedern
Boxspring-Polsterung / gegen Aufpreis lieferbar
 Taschenfederkern auf Bonell-Federkern mit hochwertigem Polyätherschaum ummantelt, mit Polstervlies auf dauerelastischen Wellenfedern
 2 verschiedene Sitzhöhen preisgleich wählbar / 46 oder 48 cm
 2 verschiedene Sitztiefen preisgleich wählbar / 53 oder 56 cm
Rücken: hochelastische Polstergurte mit hochwertigem Kaltschaum inkl. einzeln verstellbarer Rückenposter mit Rasterfunktion und Faltoptimierung
 Alle Typen sind im Rücken echt bezogen! (außer 2,5-Sitzer mit Bettfunktion, sowie 3-Sitzer mit und ohne Bettfunktion)
 ● = Rücken unecht - Rücken echt gegen Aufpreis lieferbar
Liegefläche: mit hochwertigem Matratzendrell bezogen / Metallgriff
Bezugsstoff: Liegefläche echt gegen Aufpreis lieferbar
 Modell ist nur einfarbig lieferbar



ca. Massangaben in cm

Höhe: 88-106 oder 90-108
Tiefe: 102 oder 105
Sitzhöhe: 46 oder 48
Sitzhöhe Boxspring: +2
Sitztiefe: 53 oder 56
Armlehne: 23

Fußausführungen preisgleich - Höhe ca. 11 cm oder 13 cm

Hinweis zu den wählbaren Füßen:
 Fußhöhe 11 cm = Sitzhöhe 46 cm
 Fußhöhe 13 cm = Sitzhöhe 48 cm



Fußausführungen - nur Ho/HoF - Höhe ca. 11 cm oder 13 cm



Sitzhöhen preisgleich

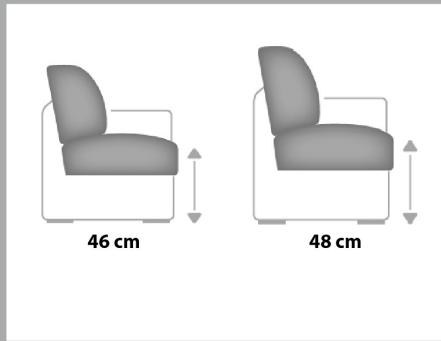

Sitztiefen preisgleich

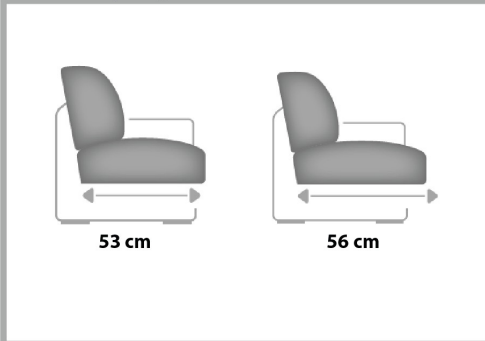

Sitzqualitäten



Fadenausführungen preisgleich

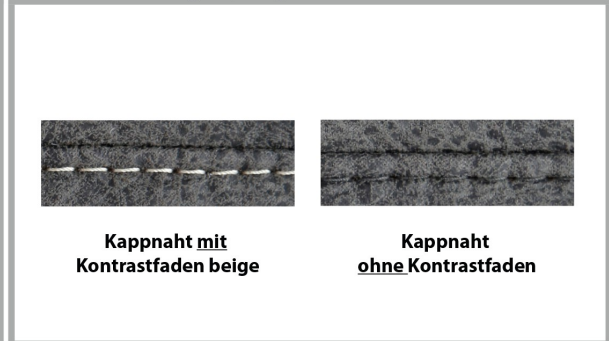

Bitte alle erforderlichen Vorgaben zu einer Bestellung beachten. Beginnen Sie Ihre Angaben mit der davorstehend linken Type. (Bitte Stellskizze mitsenden)
 Die Nahtverarbeitung oder Notwendigkeit zusätzlicher/geänderter Nähte kann im Vergleich zwischen der Stoff-/Leder Ausführung unterschiedlich ausfallen. Faltenbildung ist ein normaler Prozess. Diese stellt keinen Qualitätsmangel dar, sondern ist modellbedingt gewollt und eine warentypische Eigenschaft.
 Alle Maßangaben sind ca. Maße und können geringfügig abweichen. Ausführungen der abgebildeten Modelle sowie deren Skizzen sind unverbindlich und können sich ändern. Technische Änderungen an unseren Produkten behalten wir uns vor. Gleiches gilt für Preisirrtümer. Maßgebend ist der aktuelle Stand der Kollektion. Die Liegeflächen-Maße (falls Schlaffunktion im Typenplan vorhanden) sind in Kombination von einem Querschläfer mit Armlehne und Spitzecke(SE) angegeben und ändern sich geringfügig in Kombination mit anderen Typen.
 Holz ist ein Naturprodukt und evtl. Farbabweichungen oder Maserungen können nicht beeinflusst werden und stellen keinen Reklamationsgrund dar.
 Hinweis für Träger von Herzschrittmachern: Alle eingebauten Elektromotoren entsprechen den DIN- und VDE Vorschriften. Wir empfehlen, um eventuellen Problemen vorzubeugen, den Arzt zu befragen.

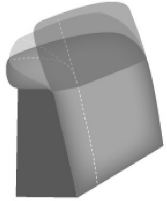
Beschreibung Funktionen**Kopfpolsterverstellung (KV)**

inklusive einzeln verstellbarer Kopfpolster mit Rasterfunktion und Faltenoptimierung

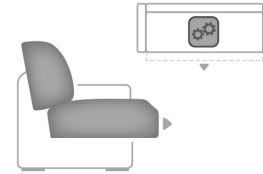



Vorziehbank motorisch (VZMO)  - gegen Aufpreis





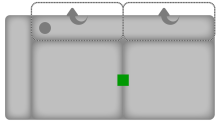
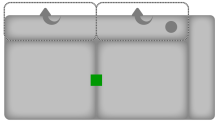
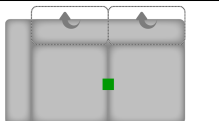
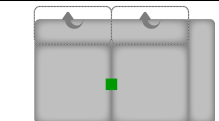
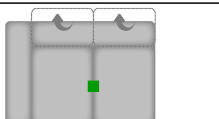
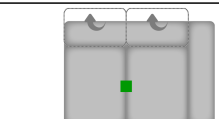
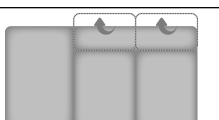
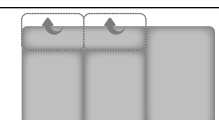

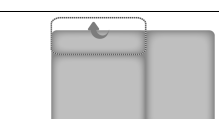

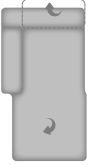

Der Sitz lässt sich individuell, motorisch bis zu ca. 19 cm nach vorne ausziehen.





Handschalter (HS) - gegen Aufpreis



für motorische Bedienung, nur in Sitzen mit Armlehne und in Verbindung mit motorischen Funktionen möglich



Nr.	Artikel	Bild	Beschreibung	Kombinationen						
				10 + CARUSO	12	14	16	18	20	22
				Kaltschaum + Federkern	Kaltschaum + Federkern	Kaltschaum + Federkern	Kaltschaum + Federkern	Kaltschaum + Federkern	Kaltschaum + Federkern	Kaltschaum + Federkern
				Boxspring	Boxspring	Boxspring	Boxspring	Boxspring	Boxspring	Boxspring
1	siehe Beschreibung		<p>2,5ALKV = 2,5-Sitzer mit Kopfpolsterverstellung und Querschläfer-Funktion, Armlehne links 1XKOKRKV = 1-Sitzer Kombielement X rechts mit Kopfpolsterverstellung, aufklappbarem Bettkasten und Anstellhocker</p> <p>Liegefläche: 179 x 123 cm</p>							

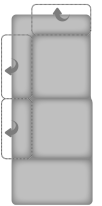
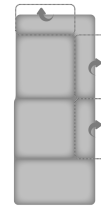
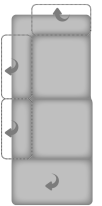
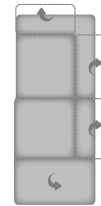

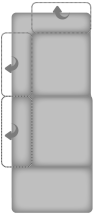
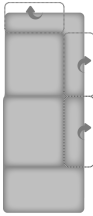
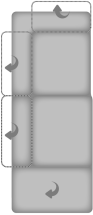
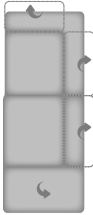
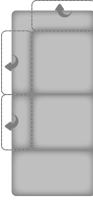

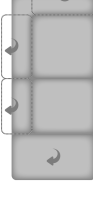
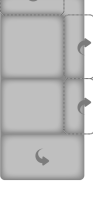

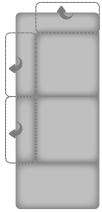
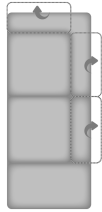
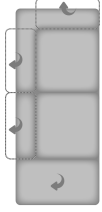
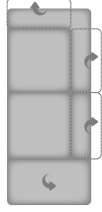
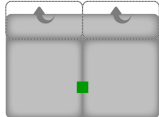
Nr.	Artikel	Bild	Nr.	Artikel	Bild	B	H	T	Beschreibung	10 + CARUSO	12	14	16	18	20	22
										Kaltschaum + Federkern	Kaltschaum + Federkern	Kaltschaum + Federkern	Kaltschaum + Federkern	Kaltschaum + Federkern	Kaltschaum + Federkern	Kaltschaum + Federkern
										Boxspring	Boxspring	Boxspring	Boxspring	Boxspring	Boxspring	Boxspring
Abschlusselement																
200	3LKV		201	3RKV		183		102 ODER 105	3-Sitzer mit Kopfpolsterverstellung, Armlehne links oder rechts							
206	2,5LKV		207	2,5RKV		157		102 ODER 105	2,5-Sitzer mit Kopfpolsterverstellung, Armlehne links oder rechts, Rücken echt							
208	2LKV		209	2RKV		131		102 ODER 105	2-Sitzer mit Kopfpolsterverstellung; Armlehne links oder rechts, Rücken echt							
286	AhoL2KV		287	2KVAhoR		168		102 ODER 105	2-Sitzer mit Kopfpolsterverstellung und Anstellhocker links oder rechts, Rücken echt							
244	AhoL1,5KV		245	1,5KVAhoR		142		102 ODER 105	1,5-Sitzer mit Kopfpolsterverstellung und Anstellhocker links oder rechts, Rücken echt							
300	CanLKV		301	CanRKV		91		175	Canape, Armlehne links oder rechts, mit Kopfpolsterverstellung, Rücken echt - NICHT in Verbindung mit Elementen MIT VZMO möglich! -							



Nr.	Artikel	Bild	Nr.	Artikel	Bild	B	H	T	Beschreibung	10 + CARUSO	12	14	16	18	20	22
										Kaltschaum + Federkern	Kaltschaum + Federkern	Kaltschaum + Federkern	Kaltschaum + Federkern	Kaltschaum + Federkern	Kaltschaum + Federkern	Kaltschaum + Federkern
										Boxspring	Boxspring	Boxspring	Boxspring	Boxspring	Boxspring	Boxspring
302	CanFLKV		303	CanFRKV		91		175	Canape mit aufklappbarem Bettkasten, Armlehne links oder rechts, mit Kopfpolsterverstellung, Rücken echt - NICHT in Verbindung mit Elementen MIT VZMO möglich! -							
324	CanXLKV		325	CanXRKV		105		175	Canape X, Armlehne links oder rechts, mit Kopfpolsterverstellung, Rücken echt - NICHT in Verbindung mit Elementen MIT VZMO möglich! -							
328	CanXFLKV		329	CanXFRKV		105		175	Canape X mit aufklappbarem Bettkasten, Armlehne links oder rechts, mit Kopfpolsterverstellung, Rücken echt - NICHT in Verbindung mit Elementen MIT VZMO möglich! -							
362	CanGLKV		363	CanGRKV		96		175	Canape gerade, Armlehne links oder rechts, mit Kopfpolsterverstellung, Rücken echt - NICHT in Verbindung mit Elementen MIT Bettfunktion möglich -							
364	CanGFLKV		365	CanGFRKV		96		175	Canape gerade mit aufklappbarem Bettkasten, Armlehne links oder rechts, mit Kopfpolsterverstellung, Rücken echt - NICHT in Verbindung mit Elementen MIT Bettfunktion möglich -							

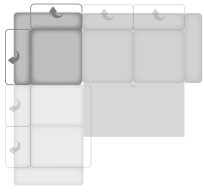

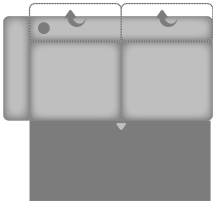
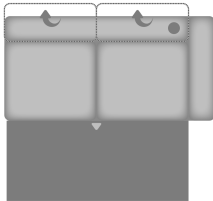
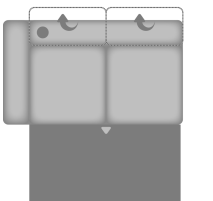
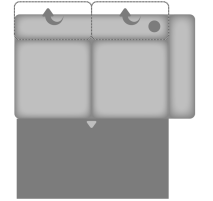
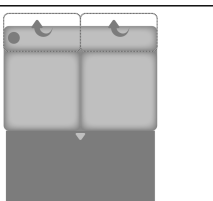

Nr.	Artikel	Bild	Nr.	Artikel	Bild	B	H	T	Beschreibung							
										10 + CARUSO	12	14	16	18	20	22
										Kaltschaum + Federkern	Kaltschaum + Federkern	Kaltschaum + Federkern	Kaltschaum + Federkern	Kaltschaum + Federkern	Kaltschaum + Federkern	Kaltschaum + Federkern
										Boxspring	Boxspring	Boxspring	Boxspring	Boxspring	Boxspring	Boxspring
366	CanGXLKV		367	CanGXRRKV		110		175	Canape gerade X, Armlehne links oder rechts, mit Kopfpolsterverstellung, Rücken echt - NICHT in Verbindung mit Elementen MIT Bettfunktion möglich -							
368	CanGXFLKV		369	CanGXFRKV		110		175	Canape gerade X mit aufklappbarem Bettkasten, Armlehne links oder rechts, mit Kopfpolsterverstellung, Rücken echt - NICHT in Verbindung mit Elementen MIT Bettfunktion möglich -							
256	1KOLKV		257	1KORKV		97		212	1-Sitzer-Kombielement links oder rechts mit Kopfpolsterverstellung und Anstellhocker, Rücken echt - NICHT in Verbindung mit Elementen MIT VZMO möglich! -							
258	1KOKLKV		259	1KOKRRKV		97		212	1-Sitzer-Kombielement links oder rechts mit aufklappbarem Bettkasten, Kopfpolsterverstellung und Anstellhocker, Rücken echt - NICHT in Verbindung mit Elementen MIT VZMO möglich! -							

Nr.	Artikel	Bild	Nr.	Artikel	Bild	B	H	T	Beschreibung	10 + CARUSO	12	14	16	18	20	22
										Kaltschaum + Federkern	Kaltschaum + Federkern	Kaltschaum + Federkern	Kaltschaum + Federkern	Kaltschaum + Federkern	Kaltschaum + Federkern	Kaltschaum + Federkern
										Boxspring	Boxspring	Boxspring	Boxspring	Boxspring	Boxspring	Boxspring
256.1	1XKOLKV		257.1	1XKORKV		97		224	1-Sitzer-Kombielement X links oder rechts mit Kopfpolsterverstellung und Anstellhocker, Rücken echt - NICHT in Verbindung mit Elementen MIT VZMO möglich! -							
258.1	1XKOKLKV		259.1	1XKOKRKV		97		224	1-Sitzer-Kombielement X links oder rechts mit aufklappbarem Bettkasten, Kopfpolsterverstellung und Anstellhocker, Rücken echt - NICHT in Verbindung mit Elementen MIT VZMO möglich! -							
370	1KOGCLKV		371	1KOGKRKV		102		212	1-Sitzer-Kombielement gerade links oder rechts mit Kopfpolsterverstellung und Anstellhocker, Rücken echt - NICHT in Verbindung mit Elementen MIT Bettfunktion möglich -							
372	1KOGKCLKV		373	1KOGKCRKV		102		212	1-Sitzer-Kombielement gerade links oder rechts mit aufklappbarem Bettkasten, Kopfpolsterverstellung und Anstellhocker, Rücken echt - NICHT in Verbindung mit Elementen MIT Bettfunktion möglich -							

Nr.	Artikel	Bild	Nr.	Artikel	Bild	B	H	T	Beschreibung	10 + CARUSO	12	14	16	18	20	22
										Kaltschaum + Federkern	Kaltschaum + Federkern	Kaltschaum + Federkern	Kaltschaum + Federkern	Kaltschaum + Federkern	Kaltschaum + Federkern	Kaltschaum + Federkern
										Boxspring	Boxspring	Boxspring	Boxspring	Boxspring	Boxspring	Boxspring
374	1XKOGKLV		375	1XKOGKRV		102		224	1-Sitzer-Kombielement gerade X links oder rechts mit Kopfpolsterverstellung und Anstellhocker, Rücken echt - NICHT in Verbindung mit Elementen MIT Bettfunktion möglich -							
376	1XKOGKLVK		377	1XKOGKRVK		102		224	1-Sitzer-Kombielement gerade X links oder rechts mit aufklappbarem Bettkasten, Kopfpolsterverstellung und Anstellhocker, Rücken echt - NICHT in Verbindung mit Elementen MIT Bettfunktion möglich -							
Zwischenelement																
351	2,5ELKV					134		102 ODER 105	2,5-Sitzer mit Kopfpolsterverstellung, ohne Armlehnen, Rücken echt							
354	1,5ELKV					82		102 ODER 105	1,5-Sitzer mit Kopfpolsterverstellung, ohne Armlehnen, Rücken echt							
356	1ELKV					56		102 ODER 105	1-Sitzer mit Kopfpolsterverstellung, ohne Armlehnen, Rücken echt							

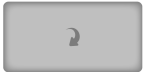
Nr.	Artikel	Bild	Nr.	Artikel	Bild	B	H	T	Beschreibung	10 + CARUSO	12	14	16	18	20	22
										Kaltschaum + Federkern	Kaltschaum + Federkern	Kaltschaum + Federkern	Kaltschaum + Federkern	Kaltschaum + Federkern	Kaltschaum + Federkern	Kaltschaum + Federkern
										Boxspring	Boxspring	Boxspring	Boxspring	Boxspring	Boxspring	Boxspring
Ecke																
411	SEKV					100		100	Spitzecke mit Kopfpolsterverstellung, Rücken echt - NICHT in Verbindung mit Elementen MIT VZMO möglich -							
411.1	SEGKV					105		105	Spitzecke groß mit Kopfpolsterverstellung, Rücken echt - NUR in Verbindung mit Elementen OHNE Bettfunktion möglich -							
411.2	SELKV		411.3	SERKV		100 ODER 105		105 ODER 100	Spitzecke links oder rechts mit Kopfpolsterverstellung, Rücken echt; nur in Kombination von Elementen ohne Funktion oder Bettfunktion und mit VZMO möglich - SEL KV = VZMO-Element links / Element ohne Funktion oder Bettfunktion rechts - SER KV = Element ohne Funktion oder Bettfunktion links / VZMO-Element rechts							
421	REKV					114		114	Rundecke (3-geteilte Optik) mit Kopfpolsterverstellung, Rücken echt - nur in Verbindung mit Elementen ohne Bettfunktion möglich -							
412	RERRKV					114		114	Rundecke (3-geteilte Optik) mit Kopfpolsterverstellung und Relaxrücken beidseitig Rücken echt - nur in Verbindung mit Elementen ohne Bettfunktion möglich -							

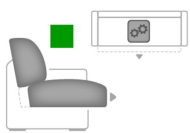
Nr.	Artikel	Bild	Nr.	Artikel	Bild	B	H	T	Beschreibung	10 +	12	14	16	18	20	22	
										CARUSO							
										Kaltschaum + Federkern	Kaltschaum + Federkern	Kaltschaum + Federkern	Kaltschaum + Federkern	Kaltschaum + Federkern	Kaltschaum + Federkern	Kaltschaum + Federkern	
Bettcouch / Bett- /Liege- / Schlafsofa																	
450	3ALKV		451	3ARKV		183			3-Sitzer mit Kopfpolsterverstellung und Querschläfer-Funktion, Armlehne links oder rechts - nur in Verbindung mit Spitzecke, Canape oder Kombielement möglich - Liegefläche: 205 x 123 cm								
452	2,5ALKV		453	2,5ARKV		157			2,5-Sitzer mit Kopfpolsterverstellung und Querschläfer-Funktion, Armlehne links oder rechts - nur in Verbindung mit Spitzecke, Canape oder Kombielement möglich - Liegefläche: 179 x 123 cm								
455	2,5AELKV					134			2,5-Sitzer mit Kopfpolsterverstellung und Querschläfer-Funktion, ohne Armlehnen - nur in Verbindung mit Spitzecke, Canape oder Kombielement möglich - Liegefläche: 126 x 123 cm								
Hocker																	
650	Ho					60	46 ODER 48	60	Hocker fest, nur mit Kaltschaum- polsterung lieferbar Ausnahme: Boxspring								
651	HoF					60	46 ODER 48	60	Hocker aufklappbar, nur mit Kaltschaum- polsterung lieferbar Ausnahme: Boxspring								

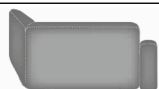
Nr.	Artikel	Bild	Nr.	Artikel	Bild	B	H	T	Beschreibung	10 +	12	14	16	18	20	22
										CARUSO						
										Kaltschaum + Federkern	Kaltschaum + Federkern	Kaltschaum + Federkern	Kaltschaum + Federkern	Kaltschaum + Federkern	Kaltschaum + Federkern	Kaltschaum + Federkern
										Boxspring	Boxspring	Boxspring	Boxspring	Boxspring	Boxspring	Boxspring
644	XXL Ho					130	46 ODER 48	65	XXL-Hocker, fest gepolstert, nur mit Kaltschaum- polsterung lieferbar Ausnahme: Boxspring							
645	XXL HoF					130	46 ODER 48	65	XXL-Hocker, aufklappbar, nur mit Kaltschaum- polsterung lieferbar Ausnahme: Boxspring							
Kissen																
715	Kissen 40x40					40	40		Kissen							
716	Kissen 50x50					50	50		Kissen groß							
Zubehör / Kleinteile																
719	Aufpreis VZMO Vorziehb.+Motor								Aufpreis VZMO Vorziehbank motorisch, ca. 19 cm ausziehbar, nur bei ausgewählten Typen möglich (s. Piktogramm)							
733	Aufpreis HS Handschalter								Aufpreis je HS Handschalter für mot. Bedienung pro Sitz mit Armlehne (Nur in Sitzen mit Armlehne; in Elementen mit 2 Armlehnen nur komplett möglich)							
723	Aufpreis Liegefläche echt								Aufpreis für Liegefläche echt bezogen							
724	Aufpreis Rücken echt								Aufpreis für Rücken echt bezogen							

PP-LA20014

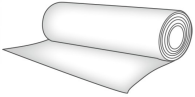
Nr.	Artikel	Bild	Nr.	Artikel	Bild	B	H	T	Beschreibung							
										10 + CARUSO	12	14	16	18	20	22
										Kaltschaum + Federkern	Kaltschaum + Federkern	Kaltschaum + Federkern	Kaltschaum + Federkern	Kaltschaum + Federkern	Kaltschaum + Federkern	Kaltschaum + Federkern
										Boxspring	Boxspring	Boxspring	Boxspring	Boxspring	Boxspring	Boxspring
726	Stoffmetrage lfd. Meter								ca. 140 cm breit; ab 0,5 Meter und in 10 cm Schritten bestellbar							