

# Möbel LETZ

*Finden und Wohlfühlen*



## Typenplan

PP-LA20014 von Polipol - Ecksofa Ausführung rechts mandel

### **Wichtiger Hinweis für Sie**

Etwaige Hinweise des Herstellers in dieser Produktinformation, die sich auf die Gewährleistung beziehen, haben für Sie keinerlei Bindungswirkung und können von Ihnen ignoriert werden. Ihre gesetzlichen Gewährleistungsrechte als Verbraucher uns gegenüber, als Ihrem Verkäufer, werden dadurch in keiner Weise berührt oder eingeschränkt. Sie können sich wegen aller Mängel jederzeit an uns wenden. Darüber hinaus gehende Herstellergarantien bleiben natürlich unberührt. Dieser Artikel wird hergestellt von POLIPOL Polstermöbel GmbH & Co. KG, Diepenauer Heide 1, 31603 Diepenau, Deutschland

Möbel Letz GmbH  
Am Gewerbepark 11  
06895 Zahna-Elster

Tel.: 035383 - 6018 50

Fax.: 035383 - 6018 17

## Einzeltypenprogramm





**Modellbeschreibung:**

**Gestell:** Hartholz und andere Holzwerkstoffe  
**Sitz:** Kaltschaum- bzw. Federkernpolsterung preisgleich wählbar ummantelt mit Polstervlies auf dauerelastischen Wellenfedern  
**Boxspring-Polsterung / gegen Aufpreis lieferbar**  
 Taschenfederkern auf Bonell-Federkern mit hochwertigem Polyätherschaum ummantelt, mit Polstervlies auf dauerelastischen Wellenfedern  
 2 verschiedene Sitzhöhen preisgleich wählbar / 46 oder 48 cm  
 2 verschiedene Sitztiefen preisgleich wählbar / 53 oder 56 cm  
**Rücken:** hochelastische Polstergurte mit hochwertigem Kaltschaum inkl. einzeln verstellbarer Rückenposter mit Rasterfunktion und Faltoptimierung  
 Alle Typen sind im Rücken echt bezogen! (außer 2,5-Sitzer mit Bettfunktion, sowie 3-Sitzer mit und ohne Bettfunktion)  
 ● = Rücken unecht - Rücken echt gegen Aufpreis lieferbar  
**Liegefläche:** mit hochwertigem Matratzendrell bezogen / Metallgriff  
**Bezugsstoff:** Liegefläche echt gegen Aufpreis lieferbar  
 Modell ist nur einfarbig lieferbar



**ca. Massangaben in cm**

**Höhe:** 88-106 oder 90-108  
**Tiefe:** 102 oder 105  
**Sitzhöhe:** 46 oder 48  
**Sitzhöhe Boxspring:** +2  
**Sitztiefe:** 53 oder 56  
**Armlehne:** 23

**Fußausführungen preisgleich - Höhe ca. 11 cm oder 13 cm**

**Hinweis zu den wählbaren Füßen:**  
 Fußhöhe 11 cm = Sitzhöhe 46 cm  
 Fußhöhe 13 cm = Sitzhöhe 48 cm



**Fußausführungen - nur Ho/HoF - Höhe ca. 11 cm oder 13 cm**

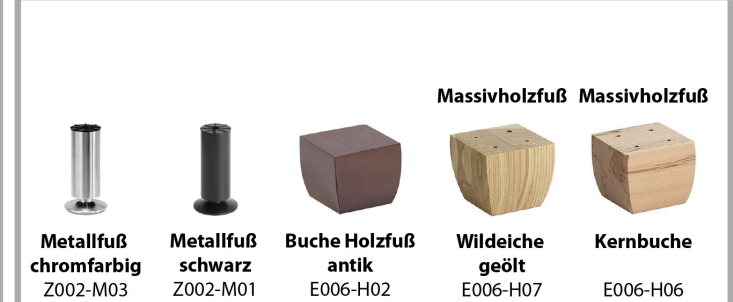

**Sitzhöhen preisgleich**

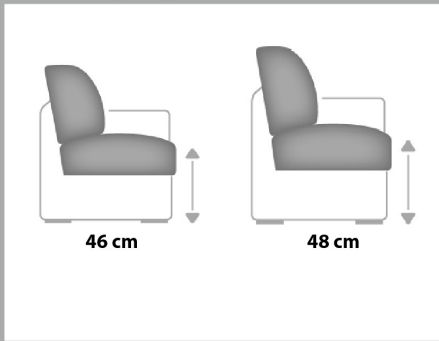

**Sitztiefen preisgleich**

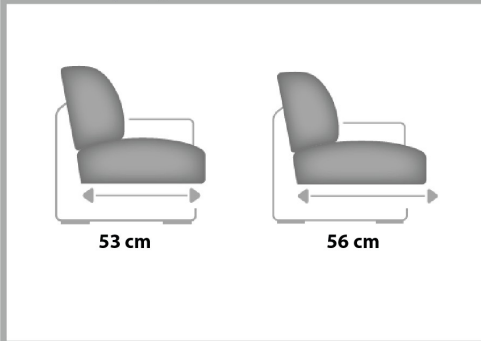

**Sitzqualitäten**



**Fadenausführungen preisgleich**

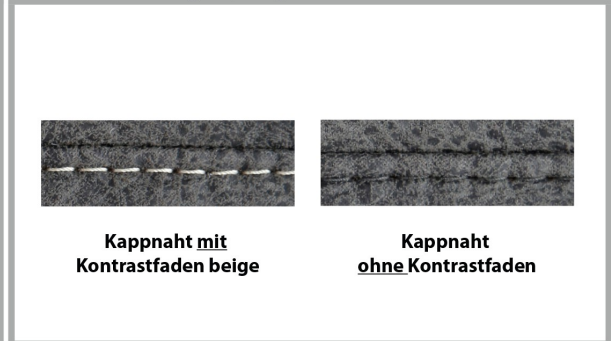

**Bitte alle erforderlichen Vorgaben zu einer Bestellung beachten. Beginnen Sie Ihre Angaben mit der davorstehend linken Type. (Bitte Stellskizze mitsenden)**

Die Nahtverarbeitung oder Notwendigkeit zusätzlicher/geänderter Nähte kann im Vergleich zwischen der Stoff-/Leder Ausführung unterschiedlich ausfallen. Faltenbildung ist ein normaler Prozess. Diese stellt keinen Qualitätsmangel dar, sondern ist modellbedingt gewollt und eine warentypische Eigenschaft. Alle Maßangaben sind ca. Maße und können geringfügig abweichen. Ausführungen der abgebildeten Modelle sowie deren Skizzen sind unverbindlich und können sich ändern. Technische Änderungen an unseren Produkten behalten wir uns vor. Gleiches gilt für Preisirrtümer. Maßgebend ist der aktuelle Stand der Kollektion. Die Liegeflächen-Maße (falls Schlaffunktion im Typenplan vorhanden) sind in Kombination von einem Querschläfer mit Armlehne und Spitzecke(SE) angegeben und ändern sich geringfügig in Kombination mit anderen Typen. Holz ist ein Naturprodukt und evtl. Farbabweichungen oder Maserungen können nicht beeinflusst werden und stellen keinen Reklamationsgrund dar. Hinweis für Träger von Herzschrittmachern: Alle eingebauten Elektromotoren entsprechen den DIN- und VDE Vorschriften. Wir empfehlen, um eventuellen Problemen vorzubeugen, den Arzt zu befragen.

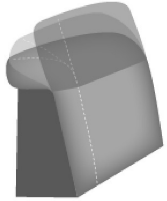
**Beschreibung Funktionen****Kopfpolsterverstellung (KV)**

inklusive einzeln verstellbarer Kopfpolster  
mit Rasterfunktion und Faltenoptimierung

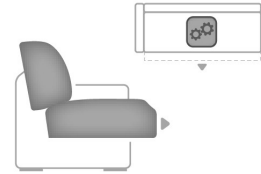





**Vorziehbank motorisch (VZMO)  - gegen Aufpreis**



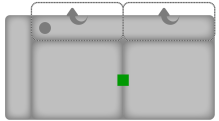
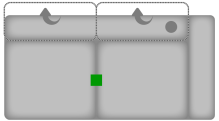
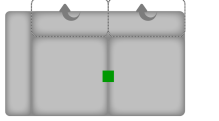
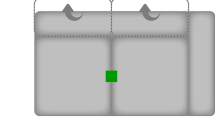
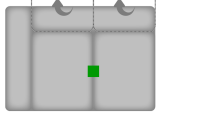
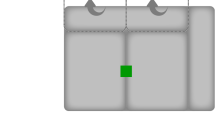
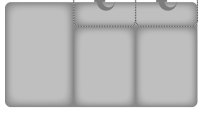





Der Sitz lässt sich individuell,  
motorisch bis zu ca. 19 cm nach  
vorne ausziehen.

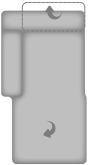

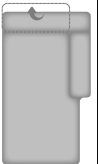
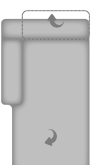

**Handschalter (HS) - gegen Aufpreis**

für motorische Bedienung,  
nur in Sitzen mit Armlehne und  
in Verbindung mit motorischen  
Funktionen möglich



Nr.	Artikel	Bild	Beschreibung	Kombinationen						
				10 + CARUSO	12	14	16	18	20	22
				Kaltschaum + Federkern	Kaltschaum + Federkern	Kaltschaum + Federkern	Kaltschaum + Federkern	Kaltschaum + Federkern	Kaltschaum + Federkern	Kaltschaum + Federkern
				Boxspring	Boxspring	Boxspring	Boxspring	Boxspring	Boxspring	Boxspring
1	siehe Beschreibung		<p>2,5ALKV = 2,5-Sitzer mit Kopfpolsterverstellung und Querschläfer-Funktion, Armlehne links</p> <p>1XKOKRKV = 1-Sitzer Kombielement X rechts mit Kopfpolsterverstellung, aufklappbarem Bettkasten und Anstellhocker</p> <p>Liegefläche: 179 x 123 cm</p>							

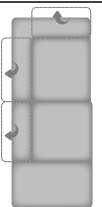
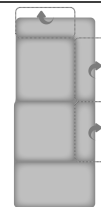
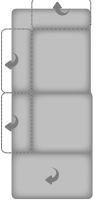
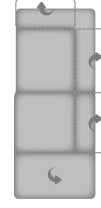

Nr.	Artikel	Bild	Nr.	Artikel	Bild	B	H	T	Beschreibung	10 + CARUSO	12	14	16	18	20	22
										Kaltschaum + Federkern	Kaltschaum + Federkern	Kaltschaum + Federkern	Kaltschaum + Federkern	Kaltschaum + Federkern	Kaltschaum + Federkern	Kaltschaum + Federkern
										Boxspring	Boxspring	Boxspring	Boxspring	Boxspring	Boxspring	Boxspring
<b>Abschlusselement</b>																
200	3LKV		201	3RKV		183		102 ODER 105	3-Sitzer mit Kopfpolsterverstellung, Armlehne links oder rechts							
206	2,5LKV		207	2,5RKV		157		102 ODER 105	2,5-Sitzer mit Kopfpolsterverstellung, Armlehne links oder rechts, Rücken echt							
208	2LKV		209	2RKV		131		102 ODER 105	2-Sitzer mit Kopfpolsterverstellung; Armlehne links oder rechts, Rücken echt							
286	AhoL2KV		287	2KVAhoR		168		102 ODER 105	2-Sitzer mit Kopfpolsterverstellung und Anstellhocker links oder rechts, Rücken echt							
244	AhoL1,5KV		245	1,5KVAhoR		142		102 ODER 105	1,5-Sitzer mit Kopfpolsterverstellung und Anstellhocker links oder rechts, Rücken echt							
300	CanLKV		301	CanRKV		91		175	Canape, Armlehne links oder rechts, mit Kopfpolsterverstellung, Rücken echt - NICHT in Verbindung mit Elementen MIT VZMO möglich! -							

Nr.	Artikel	Bild	Nr.	Artikel	Bild	B	H	T	Beschreibung	10 + CARUSO	12	14	16	18	20	22
										Kaltschaum + Federkern	Kaltschaum + Federkern	Kaltschaum + Federkern	Kaltschaum + Federkern	Kaltschaum + Federkern	Kaltschaum + Federkern	Kaltschaum + Federkern
										Boxspring	Boxspring	Boxspring	Boxspring	Boxspring	Boxspring	Boxspring
302	CanFLKV		303	CanFRKV		91		175	Canape mit aufklappbarem Bettkasten, Armlehne links oder rechts, mit Kopfpolsterverstellung, Rücken echt - NICHT in Verbindung mit Elementen MIT VZMO möglich! -							
324	CanXLKV		325	CanXRKV		105		175	Canape X, Armlehne links oder rechts, mit Kopfpolsterverstellung, Rücken echt - NICHT in Verbindung mit Elementen MIT VZMO möglich! -							
328	CanXFLKV		329	CanXFRKV		105		175	Canape X mit aufklappbarem Bettkasten, Armlehne links oder rechts, mit Kopfpolsterverstellung, Rücken echt - NICHT in Verbindung mit Elementen MIT VZMO möglich! -							
362	CanGLKV		363	CanGRKV		96		175	Canape gerade, Armlehne links oder rechts, mit Kopfpolsterverstellung, Rücken echt - NICHT in Verbindung mit Elementen MIT Bettfunktion möglich -							
364	CanGFLKV		365	CanGFRKV		96		175	Canape gerade mit aufklappbarem Bettkasten, Armlehne links oder rechts, mit Kopfpolsterverstellung, Rücken echt - NICHT in Verbindung mit Elementen MIT Bettfunktion möglich -							

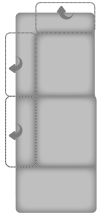
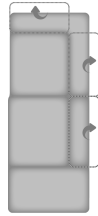
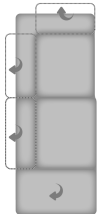
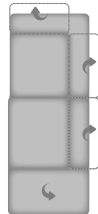
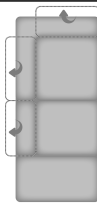
Nr.	Artikel	Bild	Nr.	Artikel	Bild	B	H	T	Beschreibung							
										10 + CARUSO	12	14	16	18	20	22
										Kaltschaum + Federkern	Kaltschaum + Federkern	Kaltschaum + Federkern	Kaltschaum + Federkern	Kaltschaum + Federkern	Kaltschaum + Federkern	Kaltschaum + Federkern
		Boxspring	Boxspring	Boxspring	Boxspring	Boxspring	Boxspring	Boxspring	Boxspring	Boxspring	Boxspring					
366	CanGXLKV		367	CanGXRRKV		110		175	Canape gerade X, Armlehne links oder rechts, mit Kopfpolsterverstellung, Rücken echt - NICHT in Verbindung mit Elementen MIT Bettfunktion möglich -							
368	CanGXFLKV		369	CanGXFRKV		110		175	Canape gerade X mit aufklappbarem Bettkasten, Armlehne links oder rechts, mit Kopfpolsterverstellung, Rücken echt - NICHT in Verbindung mit Elementen MIT Bettfunktion möglich -							
256	1KOLKV		257	1KORKV		97		212	1-Sitzer-Kombielement links oder rechts mit Kopfpolsterverstellung und Anstellhocker, Rücken echt - NICHT in Verbindung mit Elementen MIT VZMO möglich! -							
258	1KOKLKV		259	1KOKRRKV		97		212	1-Sitzer-Kombielement links oder rechts mit aufklappbarem Bettkasten, Kopfpolsterverstellung und Anstellhocker, Rücken echt - NICHT in Verbindung mit Elementen MIT VZMO möglich! -							

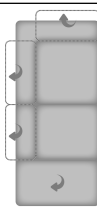
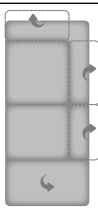

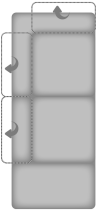
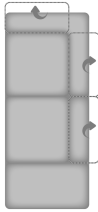
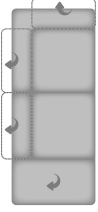
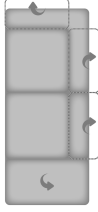
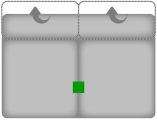



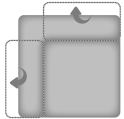
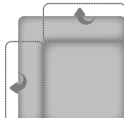
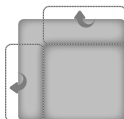
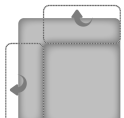
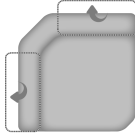

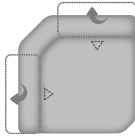
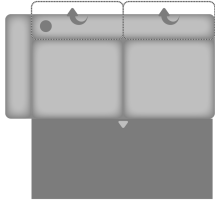
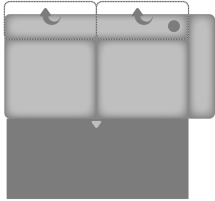
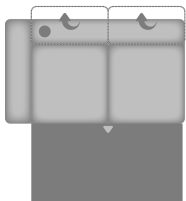
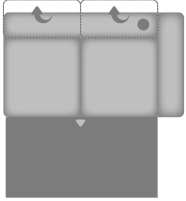
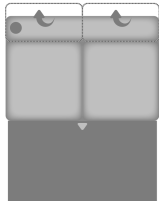

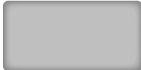

Nr.	Artikel	Bild	Nr.	Artikel	Bild	B	H	T	Beschreibung	10 + CARUSO	12	14	16	18	20	22
										Kaltschaum + Federkern	Kaltschaum + Federkern	Kaltschaum + Federkern	Kaltschaum + Federkern	Kaltschaum + Federkern	Kaltschaum + Federkern	Kaltschaum + Federkern
										Boxspring	Boxspring	Boxspring	Boxspring	Boxspring	Boxspring	Boxspring
256.1	1XKOLKV		257.1	1XKORKV		97		224	1-Sitzer-Kombielement X links oder rechts mit Kopfpolsterverstellung und Anstellhocker, Rücken echt - NICHT in Verbindung mit Elementen MIT VZMO möglich! -							
258.1	1XKOKLKV		259.1	1XKOKRKV		97		224	1-Sitzer-Kombielement X links oder rechts mit aufklappbarem Bettkasten, Kopfpolsterverstellung und Anstellhocker, Rücken echt - NICHT in Verbindung mit Elementen MIT VZMO möglich! -							
370	1KOGCLKV		371	1KOGKRV		102		212	1-Sitzer-Kombielement gerade links oder rechts mit Kopfpolsterverstellung und Anstellhocker, Rücken echt - NICHT in Verbindung mit Elementen MIT Bettfunktion möglich -							
372	1KOGKLV		373	1KOGKRV		102		212	1-Sitzer-Kombielement gerade links oder rechts mit aufklappbarem Bettkasten, Kopfpolsterverstellung und Anstellhocker, Rücken echt - NICHT in Verbindung mit Elementen MIT Bettfunktion möglich -							

Nr.	Artikel	Bild	Nr.	Artikel	Bild	B	H	T	Beschreibung	10 + CARUSO	12	14	16	18	20	22
										Kaltschaum + Federkern	Kaltschaum + Federkern	Kaltschaum + Federkern	Kaltschaum + Federkern	Kaltschaum + Federkern	Kaltschaum + Federkern	Kaltschaum + Federkern
										Boxspring	Boxspring	Boxspring	Boxspring	Boxspring	Boxspring	Boxspring
374	1XKOGKLV		375	1XKOGKRV		102		224	1-Sitzer-Kombielement gerade X links oder rechts mit Kopfpolsterverstellung und Anstellhocker, Rücken echt - NICHT in Verbindung mit Elementen MIT Bettfunktion möglich -							
376	1XKOGKLVK		377	1XKOGKRVK		102		224	1-Sitzer-Kombielement gerade X links oder rechts mit aufklapbarem Bettkasten, Kopfpolsterverstellung und Anstellhocker, Rücken echt - NICHT in Verbindung mit Elementen MIT Bettfunktion möglich -							
<b>Zwischenelement</b>																
351	2,5ELKV					134		102 ODER 105	2,5-Sitzer mit Kopfpolsterverstellung, ohne Armlehnen, Rücken echt							
354	1,5ELKV					82		102 ODER 105	1,5-Sitzer mit Kopfpolsterverstellung, ohne Armlehnen, Rücken echt							
356	1ELKV					56		102 ODER 105	1-Sitzer mit Kopfpolsterverstellung, ohne Armlehnen, Rücken echt							

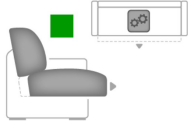
Nr.	Artikel	Bild	Nr.	Artikel	Bild	B	H	T	Beschreibung								
										10 + CARUSO	12	14	16	18	20	22	
										Kaltschaum + Federkern	Kaltschaum + Federkern	Kaltschaum + Federkern	Kaltschaum + Federkern	Kaltschaum + Federkern	Kaltschaum + Federkern	Kaltschaum + Federkern	
										Boxspring	Boxspring	Boxspring	Boxspring	Boxspring	Boxspring	Boxspring	
<b>Ecke</b>																	
411	SEKV					100		100	Spitzecke mit Kopfpolsterverstellung, Rücken echt - NICHT in Verbindung mit Elementen MIT VZMO möglich -								
411.1	SEGV					105		105	Spitzecke groß mit Kopfpolsterverstellung, Rücken echt - NUR in Verbindung mit Elementen OHNE Bettfunktion möglich -								
411.2	SELKV					100		105	Spitzecke links mit Kopfpolsterverstellung, Rücken echt; nur in Kombination von Elementen ohne Funktion oder Bettfunktion und mit VZMO möglich - SEL KV = VZMO-Element links / Element ohne Funktion oder Bettfunktion rechts								
411.3	SERKV					105		100	Spitzecke rechts mit Kopfpolsterverstellung, Rücken echt; nur in Kombination von Elementen ohne Funktion oder Bettfunktion und mit VZMO möglich - SER KV = Element ohne Funktion oder Bettfunktion links / VZMO-Element rechts								
421	REKV					114		114	Rundecke (3-geteilte Optik) mit Kopfpolsterverstellung, Rücken echt - nur in Verbindung mit Elementen ohne Bettfunktion möglich -								

Nr.	Artikel	Bild	Nr.	Artikel	Bild	B	H	T	Beschreibung	10 + CARUSO	12	14	16	18	20	22
										Kaltschaum + Federkern	Kaltschaum + Federkern	Kaltschaum + Federkern	Kaltschaum + Federkern	Kaltschaum + Federkern	Kaltschaum + Federkern	Kaltschaum + Federkern
										Boxspring	Boxspring	Boxspring	Boxspring	Boxspring	Boxspring	Boxspring
412	RERRKV					114		114	Rundecke (3-geteilte Optik) mit Kopfpolsterverstellung und Relaxrücken beidseitig Rücken echt - nur in Verbindung mit Elementen ohne Bettfunktion möglich -							
<b>Bettcouch / Bett-/Liege- / Schlafsofa</b>																
450	3ALKV		451	3ARKV		183		102 ODER 105	3-Sitzer mit Kopfpolsterverstellung und Querschläfer-Funktion, Armlehne links oder rechts - nur in Verbindung mit Spitzecke, Canape oder Kombielement möglich -  Liegefläche: 205 x 123 cm							
452	2,5ALKV		453	2,5ARKV		157		102 ODER 105	2,5-Sitzer mit Kopfpolsterverstellung und Querschläfer-Funktion, Armlehne links oder rechts - nur in Verbindung mit Spitzecke, Canape oder Kombielement möglich -  Liegefläche: 179 x 123 cm							
455	2,5AELKV					134		102 ODER 105	2,5-Sitzer mit Kopfpolsterverstellung und Querschläfer-Funktion, ohne Armlehnen - nur in Verbindung mit Spitzecke, Canape oder Kombielement möglich -  Liegefläche: 126 x 123 cm							

Nr.	Artikel	Bild	Nr.	Artikel	Bild	B	H	T	Beschreibung	10 + CARUSO	12	14	16	18	20	22
										Kaltschaum + Federkern	Kaltschaum + Federkern	Kaltschaum + Federkern	Kaltschaum + Federkern	Kaltschaum + Federkern	Kaltschaum + Federkern	Kaltschaum + Federkern
										Boxspring	Boxspring	Boxspring	Boxspring	Boxspring	Boxspring	Boxspring
<b>Hocker</b>																
650	Ho					60	46 ODER 48	60	Hocker fest, nur mit Kaltschaumpolsterung lieferbar Ausnahme: Boxspring							
651	HoF					60	46 ODER 48	60	Hocker aufklappbar, nur mit Kaltschaumpolsterung lieferbar Ausnahme: Boxspring							
644	XXL Ho					130	46 ODER 48	65	XXL-Hocker, fest gepolstert, nur mit Kaltschaumpolsterung lieferbar Ausnahme: Boxspring							
645	XXL HoF					130	46 ODER 48	65	XXL-Hocker, aufklappbar, nur mit Kaltschaumpolsterung lieferbar Ausnahme: Boxspring							
<b>Kissen</b>																
715	Kissen 40x40					40	40		Kissen							
716	Kissen 50x50					50	50		Kissen groß							
<b>Zubehör / Kleinteile</b>																
719	Aufpreis VZMO Vorziehb.-+Motor								Aufpreis VZMO Vorziehbank motorisch, ca. 19 cm ausziehbar, nur bei ausgewählten Typen möglich (s. Piktogramm)							

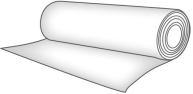
Nr.	Artikel	Bild	Nr.	Artikel	Bild	B	H	T	Beschreibung							
										10 + CARUSO	12	14	16	18	20	22
										Kaltschaum + Federkern	Kaltschaum + Federkern	Kaltschaum + Federkern	Kaltschaum + Federkern	Kaltschaum + Federkern	Kaltschaum + Federkern	Kaltschaum + Federkern
										Boxspring	Boxspring	Boxspring	Boxspring	Boxspring	Boxspring	Boxspring
733	Aufpreis HS Handschalter								Aufpreis je HS Handschalter für mot. Bedienung pro Sitz mit Armlehne (Nur in Sitzen mit Armlehne; in Elementen mit 2 Armlehnen nur komplett möglich)							
723	Aufpreis Liegefläche echt								Aufpreis für Liegefläche echt bezogen							
724	Aufpreis Rücken echt								Aufpreis für Rücken echt bezogen							
726	Stoffmetrage lfd. Meter								ca. 140 cm breit; ab 0,5 Meter und in 10 cm Schritten bestellbar							