

# Möbel LETZ

*Finden und Wohlfühlen*



## Typenplan

Modern life von puris - Waschtisch-Set in Quarzgrau matt

### **Wichtiger Hinweis für Sie**

Etwaige Hinweise des Herstellers in dieser Produktinformation, die sich auf die Gewährleistung beziehen, haben für Sie keinerlei Bindungswirkung und können von Ihnen ignoriert werden. Ihre gesetzlichen Gewährleistungsrechte als Verbraucher uns gegenüber, als Ihrem Verkäufer, werden dadurch in keiner Weise berührt oder eingeschränkt. Sie können sich wegen aller Mängel jederzeit an uns wenden. Darüber hinaus gehende Herstellergarantien bleiben natürlich unberührt. Dieser Artikel wird hergestellt von puris Bad GmbH & Co.KG, Hinterm Gallberg 6a, 59929 Brilon, Deutschland, team2@puris.de

Möbel Letz GmbH  
Am Gewerbepark 11  
06895 Zahna-Elster

Tel.: 035383 - 6018 50

Fax.: 035383 - 6018 17

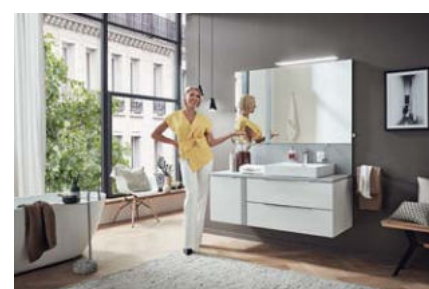

## Frontdekore



Nr. 777 Cosmos grey matt



Nr. 793 Edelweiß matt



Nr. 891 Quarzgrau matt



Nr. 893 Titangrau matt



Nr. 722 Polarweiß hgl.



Nr. 670 Halifax Eiche



Nr. 785 Eiche natur  
Nachbildung

## Korpus- / Wandverkleidungsdekore

\* Hochglanz Korpus gegen Aufpreis



Nr. 177  
Cosmos grey  
matt



Nr. 111  
Weiß matt



Nr. 191  
Quarzgrau matt



Nr. 193  
Titangrau matt

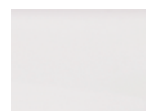

\*Nr. 161  
Weiß hgl.



Nr. 170  
Halifax Eiche



Nr. 185  
Eiche natur  
Nachbildung

## Dekorstreifen



Nr. 777  
Cosmos grey  
matt

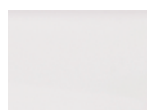

Nr. 793  
Edelweiß matt



Nr. 891  
Quarzgrau matt



Nr. 893  
Titangrau matt

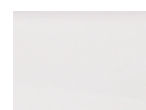

Nr. 722  
Polarweiß hgl.

# Waschtischplatten-, Abdeckplatten- und Seitenaufdopplungsdekore

\* Hochglanz Platte gegen Aufpreis



Nr. 177  
Cosmos grey matt



Nr. 111  
Weiß matt



Nr. 191  
Quarzgrau matt



Nr. 193  
Titangrau matt



\*Nr. 161  
Weiß hgl.



Nr. 170  
Halifax Eiche



Nr. 185  
Eiche natur Nachbildung



Nr. 174  
Hunton Eiche

## Waschtischfarbe

Keramik-Aufsatzwaschtische

Málaga



Nr. 1 Weiß

Connect Air



Nr. 1 Weiß



Nr. 21 Weiß IdealPlus

## Griff- und Technikvarianten

Türen mit integriertem Dämpfungssystem

Auszüge und Schubkästen

Nr. 554

Premium-Technik mit Dämpfung



Nr. 329  
Griffleiste chrom

Grifflänge:  
194 mm / 294 mm / 494 mm



Nr. 338  
Griffleiste alu matt

Grifflänge:  
194 mm / 294 mm / 494 mm



Nr. 339  
Griffleiste schwarz matt

Grifflänge:  
194 mm / 294 mm / 494 mm









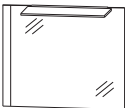

Gekennzeichnete Artikel auch mit folgender Technik erhältlich:

Nr. 558

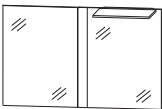
Push to open

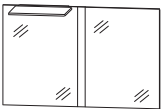

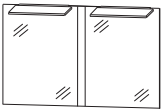



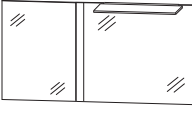

# Programm 071 - Typenliste

Tiefenangabe entspricht der Korpusstärke		Tiefe in mm	Breite in mm	Höhe in mm	Artikelnummer	Anschlag	Aufpreis Hoch- glanz Korpus
  Abb. = links	<b>Flächenspiegel</b> 1 Dekorstreifen 60 mm breit 1 LED-Aufbauleuchte 434 mm breit 6,2 Watt / Converter 15 Watt Sensor für Emotion-Beleuchtung Energieeffizienzklasse: A						
	<b>Dekorstreifen links</b> <b>Dekorstreifen rechts</b>	28 28	660 660	800 800	<b>F S A 5 1 6 B L 1</b> <b>F S A 5 1 6 B R 1</b>		
  Abb. = links	<b>Flächenspiegel</b> 1 Dekorstreifen 60 mm breit 1 LED-Aufbauleuchte 634 mm breit 9,28 Watt / Converter 15 Watt Sensor für Emotion-Beleuchtung Energieeffizienzklasse: A						
	<b>Dekorstreifen links</b> <b>Dekorstreifen rechts</b>	28 28	960 960	800 800	<b>F S A 5 1 9 B L 1</b> <b>F S A 5 1 9 B R 1</b>		
 	<b>Flächenspiegel</b> Grundelement 660 mm breit inkl. Dekorstreifen links 60 mm breit 1 LED-Aufbauleuchte 434 mm breit 6,2 Watt / Converter 15 Watt Sensor für Emotion-Beleuchtung Energieeffizienzklasse: A Anbauelement links						
	<b>Grundelement + Anbauelement 300 mm breit</b>	28	960	800	<b>F S A 5 1 9 B L 2</b>		
	<b>Grundelement + Anbauelement 400 mm breit</b>	28	1060	800	<b>F S A 5 1 0 B L 2</b>		
	<b>Grundelement + Anbauelement 600 mm breit</b> <b>Grundelement + Anbauelement 900 mm breit</b>	28 28	1260 1560	800 800	<b>F S A 5 1 2 B L 2</b> <b>F S A 5 1 5 B L 2</b>		
 	<b>Flächenspiegel</b> Grundelement 660 mm breit inkl. Dekorstreifen rechts 60 mm breit 1 LED-Aufbauleuchte 434 mm breit 6,2 Watt / Converter 15 Watt Sensor für Emotion-Beleuchtung Energieeffizienzklasse: A Anbauelement rechts						
	<b>Grundelement + Anbauelement 300 mm breit</b>	28	960	800	<b>F S A 5 1 9 B R 2</b>		
	<b>Grundelement + Anbauelement 400 mm breit</b>	28	1060	800	<b>F S A 5 1 0 B R 2</b>		
	<b>Grundelement + Anbauelement 600 mm breit</b> <b>Grundelement + Anbauelement 900 mm breit</b>	28 28	1260 1560	800 800	<b>F S A 5 1 2 B R 2</b> <b>F S A 5 1 5 B R 2</b>		
 	<b>Flächenspiegel für Doppelwaschtisch-Lösung</b> 2 Flächenspiegel je 600 mm breit 1 Dekorstreifen mittig 60 mm breit 2 LED-Aufbauleuchten je 434 mm breit 12,4 Watt / Converter 15 Watt Sensor für Emotion-Beleuchtung Energieeffizienzklasse: A	28	1260	800	<b>F S A 5 1 2 B D 2</b>		

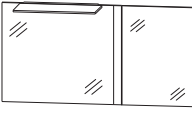





Passendes Zubehör finden Sie im separaten Register!

# Programm 071 - Typenliste

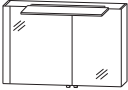
Tiefenangabe entspricht der Korpus­tiefe	Tiefe in mm	Breite in mm	Höhe in mm	Artikelnummer	Anschlag	Aufpreis Hochglanz Korpus
  <p><b>Flächenspiegel</b>            Grundelement 960 mm breit            inkl. Dekorstreifen links 60 mm breit            1 LED-Aufbauleuchte 634 mm breit            9,28 Watt / Converter 15 Watt            Sensor für Emotion-Beleuchtung            Energieeffizienzklasse: A            Anbauelement links</p> <p><b>Grundelement + Anbauelement 300 mm breit</b></p> <p><b>Grundelement + Anbauelement 400 mm breit</b></p> <p><b>Grundelement + Anbauelement 600 mm breit</b></p>	28	1260	800	<b>F S A 5 1 2 B L 3</b>		
  <p><b>Flächenspiegel</b>            Grundelement 960 mm breit            inkl. Dekorstreifen rechts 60 mm breit            1 LED-Aufbauleuchte 634 mm breit            9,28 Watt / Converter 15 Watt            Sensor für Emotion-Beleuchtung            Energieeffizienzklasse: A            Anbauelement rechts</p> <p><b>Grundelement + Anbauelement 300 mm breit</b></p> <p><b>Grundelement + Anbauelement 400 mm breit</b></p> <p><b>Grundelement + Anbauelement 600 mm breit</b></p>	28	1260	800	<b>F S A 5 1 2 B R 3</b>		
  <p><b>Spiegelschrank</b>            1 Dekorstreifen 60 mm breit            2 Doppelspiegeltüren            2 Glasfachböden            1 LED-Aufbauleuchte 434 mm breit            6,2 Watt / Converter 15 Watt            Energieeffizienzklasse: A            1 Schalter-Steckdosen-Element            Türbreiten: 396 mm / 196 mm</p> <p><b>Dekorstreifen links</b></p> <p><b>Dekorstreifen rechts</b></p> <p>Optionales Zubehör:            LED-Waschplatzbeleuchtung            LED-Waschplatzbeleuchtung Emotion            Sensor für Emotion-Beleuchtung</p> <p>Abb. = links inkl. Griffblöcke</p>	150	660	640	<b>S 2 A 4 6 6 B L 1</b>		
				P Z 1 0 6 3 60 P Z 1 1 5 0 60 P Z 1 0 2 0 1		

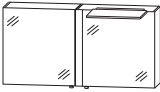

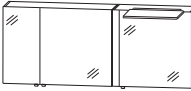



Passendes Zubehör finden Sie im separaten Register!

# Programm 071 - Typenliste

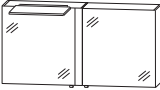
Tiefenangabe entspricht der Korpusstärke		Tiefe in mm	Breite in mm	Höhe in mm	Artikelnummer	Anschlag	Aufpreis Hoch- glanz Korpus
  <p>Abb. = links inkl. Griffblöcke</p>							
<p><b>Spiegelschrank</b> 1 Dekorstreifen 60 mm breit 2 Doppelspiegeltüren 2 Glasfachböden 1 LED-Aufbauleuchte 634 mm breit 9,28 Watt / Converter 15 Watt Energieeffizienzklasse: A 1 Schalter-Steckdosen-Element Türbreiten: 596 mm / 296 mm</p>							
<p><b>Dekorstreifen links</b></p>		150	960	640	<b>S 2 A 4 6 9 B L 1</b>		
<p><b>Dekorstreifen rechts</b></p>		150	960	640	<b>S 2 A 4 6 9 B R 1</b>		
<p>Optionales Zubehör: LED-Waschplatzbeleuchtung LED-Waschplatzbeleuchtung Emotion Sensor für Emotion-Beleuchtung</p>					P Z 1 0 6 3 90 P Z 1 1 5 0 90 P Z 1 0 2 0 1		
  <p>inkl. Griffblöcke</p>							
<p><b>Spiegelschrank</b> Grundelement 660 mm breit inkl. Dekorstreifen links 60 mm breit 1 Doppelspiegeltür 2 Glasfachböden 1 LED-Aufbauleuchte 434 mm breit 6,2 Watt / Converter 15 Watt Energieeffizienzklasse: A 1 Schalter-Steckdosen-Element Türbreite: 596 mm Anbauelement links 1 Doppelspiegeltür 2 Glasfachböden</p>							
<p><b>Grundelement + Anbauelement 300 mm breit</b></p>		150	960	640	<b>S 2 A 4 6 9 B L 2</b>		
<p><b>Grundelement + Anbauelement 400 mm breit</b></p>		150	1060	640	<b>S 2 A 4 6 0 B L 2</b>		
<p><b>Grundelement + Anbauelement 600 mm breit</b></p>		150	1260	640	<b>S 2 A 4 6 2 B L 2</b>		
<p>Optionales Zubehör: LED-Waschplatzbeleuchtung LED-Waschplatzbeleuchtung Emotion Sensor für Emotion-Beleuchtung</p>					P Z 1 0 6 3 60 P Z 1 1 5 0 60 P Z 1 0 2 0 1		
 		150	1560	640	<b>S 2 A 4 6 5 B L 2</b>		
<p><b>Spiegelschrank</b> Grundelement 660 mm breit inkl. Dekorstreifen links 60 mm breit 1 Doppelspiegeltür 2 Glasfachböden 1 LED-Aufbauleuchte 434 mm breit 6,2 Watt / Converter 15 Watt 1 Schalter-Steckdosen-Element Energieeffizienzklasse: A Türbreite: 596 mm Anbauelement links 900 mm breit 2 Doppelspiegeltüren 2 Glasfachböden 1 Schalter-Steckdosen-Element Türbreiten: 296 mm / 596 mm</p>							
<p>Optionales Zubehör: LED-Waschplatzbeleuchtung LED-Waschplatzbeleuchtung Emotion Sensor für Emotion-Beleuchtung</p>					P Z 1 0 6 3 60 P Z 1 1 5 0 60 P Z 1 0 2 0 1		

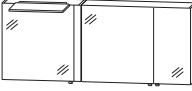

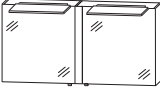

Passendes Zubehör finden Sie im separaten Register!

# Programm 071 - Typenliste

	Tiefe in mm	Breite in mm	Höhe in mm	Artikelnummer	Anschlag	Aufpreis Hoch- glanz Korpus
Tiefenangabe entspricht der Korpusstärke						
<b>Spiegelschränke</b>						
  inkl. Griffblöcke						
<b>Spiegelschrank</b> Grundelement 660 mm breit inkl. Dekorstreifen rechts 60 mm breit 1 Doppelspiegeltür 2 Glasfachböden 1 LED-Aufbauleuchte 434 mm breit 6,2 Watt / Converter 15 Watt Energieeffizienzklasse: A 1 Schalter-Steckdosen-Element Türbreite: 596 mm Anbauelement rechts 1 Doppelspiegeltür 2 Glasfachböden						
<b>Grundelement + Anbauelement 300 mm breit</b>	150	960	640	<b>S 2 A 4 6 9 B R 2</b>		
<b>Grundelement + Anbauelement 400 mm breit</b>	150	1060	640	<b>S 2 A 4 6 0 B R 2</b>		
<b>Grundelement + Anbauelement 600 mm breit</b>	150	1260	640	<b>S 2 A 4 6 2 B R 2</b>		
Optionales Zubehör:						
LED-Waschplatzbeleuchtung				P Z	1 0 6 3	60
LED-Waschplatzbeleuchtung Emotion				P Z	1 1 5 0	60
Sensor für Emotion-Beleuchtung				P Z	1 0 2 0	1
 	150	1560	640	<b>S 2 A 4 6 5 B R 2</b>		
<b>Spiegelschrank</b> Grundelement 660 mm breit inkl. Dekorstreifen rechts 60 mm breit 1 Doppelspiegeltür 2 Glasfachböden 1 LED-Aufbauleuchte 434 mm breit 6,2 Watt / Converter 15 Watt 1 Schalter-Steckdosen-Element Energieeffizienzklasse: A Türbreite: 596 mm Anbauelement links 900 mm breit 2 Doppelspiegeltüren 2 Glasfachböden 1 Schalter-Steckdosen-Element Türbreiten: 596 mm / 296 mm						
Optionales Zubehör:						
LED-Waschplatzbeleuchtung				P Z	1 0 6 3	60
LED-Waschplatzbeleuchtung Emotion				P Z	1 1 5 0	60
Sensor für Emotion-Beleuchtung				P Z	1 0 2 0	1
 	150	1260	640	<b>S 2 A 4 6 2 B D 2</b>		
<b>Spiegelschrank für Doppelwaschtisch-Lösung</b> 2 Spiegelschränke je 600 mm breit 1 Dekorstreifen mittig 60 mm breit 2 Doppelspiegeltüren 4 Glasfachböden 2 Schalter-Steckdosen-Elemente 2 LED-Aufbauleuchten je 434 mm breit 12,4 Watt / Converter 30 Watt Energieeffizienzklasse: A Türbreiten: 596 mm / 596 mm						
Optionales Zubehör:						
LED-Waschplatzbeleuchtung (2 Stück bestellen)				P Z	1 0 6 3	60
LED-Waschplatzbeleuchtung Emotion (2 Stk. bestellen)				P Z	1 1 5 0	60
Sensor für Emotion-Beleuchtung				P Z	1 0 2 0	1

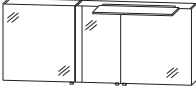
Passendes Zubehör finden Sie im separaten Register!

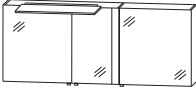

# Programm 071 - Typenliste

Tiefenangabe entspricht der Korpus-tiefe	Tiefe in mm	Breite in mm	Höhe in mm	Artikelnummer	Anschlag	Aufpreis Hochglanz Korpus	
<b>Spiegelschränke</b>							
 <p><b>Spiegelschrank</b>            Grundelement 960 mm breit            inkl. Dekorstreifen links 60 mm breit            2 Doppelspiegeltüren            2 Glasfachböden            1 LED-Aufbauleuchte 634 mm breit            9,28 Watt / Converter 15 Watt            Energieeffizienzklasse: A            1 Schalter-Steckdosen-Element            Türbreiten: 296 mm / 596 mm            Anbauelement links            1 Doppelspiegeltür            2 Glasfachböden</p>  <p>inkl. Griffblöcke</p>							
		150	1260	640	<b>S 2 A 4 6 2 B L 3</b>		
		150	1360	640	<b>S 2 A 4 6 3 B L 3</b>		
		150	1560	640	<b>S 2 A 4 6 5 B L 3</b>		
				Optionales Zubehör: LED-Waschplatzbeleuchtung LED-Waschplatzbeleuchtung Emotion Sensor für Emotion-Beleuchtung	P Z 1 0 6 3 90 P Z 1 1 5 0 90 P Z 1 0 2 0 1		
 <p><b>Spiegelschrank</b>            Grundelement 960 mm breit            inkl. Dekorstreifen rechts 60 mm breit            2 Doppelspiegeltüren            2 Glasfachböden            1 LED-Aufbauleuchte 634 mm breit            9,28 Watt / Converter 15 Watt            Energieeffizienzklasse: A            1 Schalter-Steckdosen-Element            Türbreiten: 596 mm / 296 mm            Anbauelement rechts            1 Doppelspiegeltür            2 Glasfachböden</p>  <p>inkl. Griffblöcke</p>							
		150	1260	640	<b>S 2 A 4 6 2 B R 3</b>		
		150	1360	640	<b>S 2 A 4 6 3 B R 3</b>		
		150	1560	640	<b>S 2 A 4 6 5 B R 3</b>		
				Optionales Zubehör: LED-Waschplatzbeleuchtung LED-Waschplatzbeleuchtung Emotion Sensor für Emotion-Beleuchtung	P Z 1 0 6 3 90 P Z 1 1 5 0 90 P Z 1 0 2 0 1		
<b>Keramik - Aufsatzwaschtische</b>							
 <p><b>Keramik - Aufsatzwaschtisch Málaga</b>            weiß            mit Hahnlochbohrung            mit Überlauf</p> <p><b>passender Waschtischplattenausschnitt</b></p>	420	550	95	<b>W T A 4 2 5 5 1</b>  <b>A U S 4 2 5 5 2 8</b>			

Passendes Zubehör finden Sie im separaten Register!



# Programm 071 - Typenliste

Tiefenangabe entspricht der Korpus-tiefe		Tiefe in mm	Breite in mm	Höhe in mm	Artikelnummer	Anschlag	Aufpreis Hoch- glanz Korpus
<b>Keramik - Aufsatzwaschtische</b>							
	<b>Keramik - Aufsatzwaschtisch Connect Air</b> weiß mit Hahnlochbohrung mit Überlauf	460	550	100	<b>W T A 0 8 0 5 1</b>		
	<b>Keramik - Aufsatzwaschtisch Connect Air</b> IdealPlus, weiß mit Hahnlochbohrung mit Überlauf	460	550	100	<b>W T A 0 8 0 5 2 1</b>		
	<b>passender Waschtischplattenausschnitt</b>				<b>A U S 0 8 0 5 2 8</b>		
<b>Waschtischplatten</b>							
	<b>Waschtischplatte</b>						
	<b>Breite 666 mm</b> für 1 Waschtischausschnitt	495	666	28	<b>A P A 5 0 6 6 7 1</b>		
	<b>Breite 966 mm</b> für 1 Waschtischausschnitt	495	966	28	<b>A P A 5 0 9 6 7 1</b>		
	<b>Breite 1066 mm</b> für 1 Waschtischausschnitt	495	1066	28	<b>A P A 5 0 0 6 7 1</b>		
	<b>Breite 1266 mm</b> für 1 oder 2 Waschtischausschnitte	495	1266	28	<b>A P A 5 0 2 6 7 1</b>		
	<b>Breite 1366 mm</b> für 1 Waschtischausschnitt	495	1366	28	<b>A P A 5 0 3 6 7 1</b>		
	<b>Breite 1560 mm</b> für 1 Waschtischausschnitt	495	1566	28	<b>A P A 5 0 5 6 7 1</b>		
	Bitte beachten Sie den Aufpreis für die Waschtischausschnitte.						
<b>Waschtischunterschranke mit Griffleisten</b>							
	<b>Waschtischunterschrank</b> 1 Dekorstreifen 60 mm breit 1 Metallauszug mit Einzugsdämpfung und Siphonausschnitt 1 Metallauszug mit Einzugsdämpfung inkl. Reling						
Abb. = links	<b>Dekorstreifen links</b>	470	660	480	<b>W U A 3 3 6 6 L 3</b>		
	<b>Dekorstreifen rechts</b>	470	660	480	<b>W U A 3 3 6 6 R 3</b>		
	Optionales Zubehör: Raumsparsiphon DN 40 Raumsparsiphon DN 32				P Z 1 3 6 7 P Z 1 4 2 3		

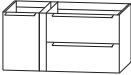
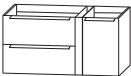

Passendes Zubehör finden Sie im separaten Register!

# Programm 071 - Typenliste

Tiefenangabe entspricht der Korpusstärke		Tiefe in mm	Breite in mm	Höhe in mm	Artikelnummer	Anschlag	Aufpreis Hoch- glanz Korpus
 Abb. = links	<b>Waschtischunterschrank</b> 1 Dekorstreifen 60 mm breit 1 Metallauszug mit Einzugsdämpfung und Siphonausschnitt 1 Metallauszug mit Einzugsdämpfung inkl. Reling						
	<b>Dekorstreifen links</b> <b>Dekorstreifen rechts</b>  Optionales Zubehör: Raumsparisiphon DN 40 Raumsparisiphon DN 32	470 470	960 960	480 480	<b>W U A 3 3 9 6 L 3</b> <b>W U A 3 3 9 6 R 3</b>  P Z 1 3 6 7 P Z 1 4 2 3		
	<b>Waschtischunterschrank</b> Grundelement 660 mm breit inkl. Dekorstreifen links 60 mm breit 1 Metallauszug mit Einzugsdämpfung und Siphonausschnitt 1 Metallauszug mit Einzugsdämpfung inkl. Reling Anbauelement links 1 Tür Anschlag links						
	<b>Grundelement + Anbauelement 300 mm breit</b> <b>Grundelement + Anbauelement 400 mm breit</b>  Optionales Zubehör: Raumsparisiphon DN 40 Raumsparisiphon DN 32	470 470	960 1060	480 480	<b>S E T M 9 6 S L 1</b> <b>S E T M 0 6 S L 1</b>  P Z 1 3 6 7 P Z 1 4 2 3		
	<b>Waschtischunterschrank</b> Grundelement 660 mm breit inkl. Dekorstreifen rechts 60 mm breit 1 Metallauszug mit Einzugsdämpfung und Siphonausschnitt 1 Metallauszug mit Einzugsdämpfung inkl. Reling Anbauelement rechts 1 Tür Anschlag rechts						
	<b>Grundelement + Anbauelement 300 mm breit</b> <b>Grundelement + Anbauelement 400 mm breit</b>  Optionales Zubehör: Raumsparisiphon DN 40 Raumsparisiphon DN 32	470 470	960 1060	480 480	<b>S E T M 9 6 S R 1</b> <b>S E T M 0 6 S R 1</b>  P Z 1 3 6 7 P Z 1 4 2 3		

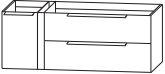
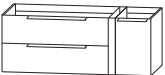
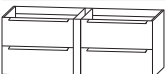

Passendes Zubehör finden Sie im separaten Register!

# Programm 071 - Typenliste

Tiefenangabe entspricht der Korpustiefe		Tiefe in mm	Breite in mm	Höhe in mm	Artikelnummer	Anschlag	Aufpreis Hoch- glanz Korpus
<b>Waschtischunterschranke mit Griffleisten</b>							
	<p><b>Waschtischunterschrank</b>            Grundelement 960 mm breit            inkl. Dekorstreifen links 60 mm breit            1 Metallauszug mit Einzugsdämpfung und Siphonausschnitt            1 Metallauszug mit Einzugsdämpfung inkl. Reling            Anbauelement links            1 Tür Anschlag links</p> <p><b>Grundelement + Anbauelement 300 mm breit</b></p> <p><b>Grundelement + Anbauelement 400 mm breit</b></p> <p>Optionales Zubehör:            Raumparsiphon DN 40            Raumparsiphon DN 32</p>	470	1260	480	<b>SET M 2 6 S L 2</b>		
		470	1360	480	<b>SET M 3 6 S L 2</b>		
					P Z 1 3 6 7 P Z 1 4 2 3		
	<p><b>Waschtischunterschrank</b>            Grundelement 960 mm breit            inkl. Dekorstreifen rechts 60 mm breit            1 Metallauszug mit Einzugsdämpfung und Siphonausschnitt            1 Metallauszug mit Einzugsdämpfung inkl. Reling            Anbauelement rechts            1 Tür Anschlag rechts</p> <p><b>Grundelement + Anbauelement 300 mm breit</b></p> <p><b>Grundelement + Anbauelement 400 mm breit</b></p> <p>Optionales Zubehör:            Raumparsiphon DN 40            Raumparsiphon DN 32</p>	470	1260	480	<b>SET M 2 6 S R 2</b>		
		470	1360	480	<b>SET M 3 6 S R 2</b>		
					P Z 1 3 6 7 P Z 1 4 2 3		
 	<p><b>Waschtischunterschrank für Einzelwaschtisch-Lösung</b>            Grundelement 660 mm breit            1 Dekorstreifen 60 mm breit            1 Metallauszug mit Einzugsdämpfung und Siphonausschnitt            1 Metallauszug mit Einzugsdämpfung inkl. Reling            Anbauelement 600 mm breit            2 Metallauszüge mit Einzugsdämpfung inkl. Reling</p> <p><b>Grundelement rechts + Anbauelement links</b>            Waschtischposition rechts</p> <p><b>Grundelement links + Anbauelement rechts</b>            Waschtischposition links</p> <p>Optionales Zubehör:            Raumparsiphon DN 40            Raumparsiphon DN 32</p>	470	1260	480	<b>SET M 2 6 S L 1</b>		
		470	1260	480	<b>SET M 2 6 S R 1</b>		
					P Z 1 3 6 7 P Z 1 4 2 3		

Passendes Zubehör finden Sie im separaten Register!

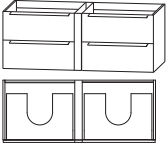
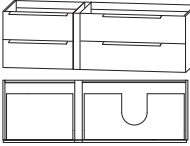
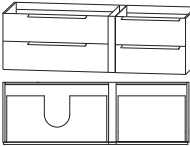
# Programm 071 - Typenliste

Tiefenangabe entspricht der Korpus-tiefe		Tiefe in mm	Breite in mm	Höhe in mm	Artikelnummer	Anschlag	Aufpreis Hochglanz Korpus
 <p><b>Waschtischunterschrank für Doppelwaschtisch-Lösung</b>                  2 Waschtischunterschranke je 600 mm breit                  1 Dekorstreifen mittig 60 mm breit                  2 Metallauszüge mit Einzugsdämpfung und Siphonausschnitten                  2 Metallauszüge mit Einzugsdämpfung inkl. Reling</p> <p>Optionales Zubehör:                  Raumparsiphon DN 40 (2 Stück bestellen)                  Raumparsiphon DN 32 (2 Stück bestellen)</p>		470	1260	480	<b>SETM26SD1</b>		
 <p><b>Waschtischunterschrank</b>                  Grundelement 960 mm breit                  inkl. Dekorstreifen links 60 mm breit                  1 Metallauszug mit Einzugsdämpfung und Siphonausschnitt                  1 Metallauszug mit Einzugsdämpfung inkl. Reling                  Anbauelement 600 mm breit links                  2 Metallauszüge mit Einzugsdämpfung inkl. Reling</p> <p>Optionales Zubehör:                  Raumparsiphon DN 40                  Raumparsiphon DN 32</p>		470	1560	480	<b>SETM56SL2</b>		
 <p><b>Waschtischunterschrank</b>                  Grundelement 960 mm breit                  inkl. Dekorstreifen rechts 60 mm breit                  1 Metallauszug mit Einzugsdämpfung und Siphonausschnitt                  1 Metallauszug mit Einzugsdämpfung inkl. Reling                  Anbauelement 600 mm breit rechts                  2 Metallauszüge mit Einzugsdämpfung inkl. Reling</p> <p>Optionales Zubehör:                  Raumparsiphon DN 40                  Raumparsiphon DN 32</p>		470	1560	480	<b>SETM56SR2</b>		
 <p><b>Waschtischunterschrank</b>                  1 Dekorstreifen 60 mm breit                  1 Metallauszug mit Einzugsdämpfung und Siphonausschnitt                  1 Metallauszug mit Einzugsdämpfung inkl. Reling</p> <p>Abb. = links</p> <p><b>Dekorstreifen links</b>  <b>Dekorstreifen rechts</b></p> <p>Optionales Zubehör:                  Raumparsiphon DN 40                  Raumparsiphon DN 32</p>		470 470	660 660	480 480	<b>WUA3366L4</b> <b>WUA3366R4</b>		

Passendes Zubehör finden Sie im separaten Register!

# Programm 071 - Typenliste

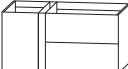
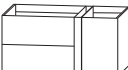
Tiefenangabe entspricht der Korpus-tiefe		Tiefe in mm	Breite in mm	Höhe in mm	Artikelnummer	Anschlag	Aufpreis Hoch- glanz Korpus
<b>Waschtischunterschranke Push to open</b>							
	<p><b>Waschtischunterschrank</b> 1 Dekorstreifen 60 mm breit 1 Metallauszug mit Einzugsdämpfung und Siphonausschnitt 1 Metallauszug mit Einzugsdämpfung inkl. Reling</p> <p><b>Dekorstreifen links</b></p> <p><b>Dekorstreifen rechts</b></p> <p>Optionales Zubehör: Raumsparsiphon DN 40 Raumsparsiphon DN 32</p>	470	960	480	<b>WUA 3 3 9 6 L 4</b>		
Abb. = links		470	960	480	<b>WUA 3 3 9 6 R 4</b>		
					P Z 1 3 6 7 P Z 1 4 2 3		
	<p><b>Waschtischunterschrank</b> Grundelement 660 mm breit inkl. Dekorstreifen links 60 mm breit 1 Metallauszug mit Einzugsdämpfung und Siphonausschnitt 1 Metallauszug mit Einzugsdämpfung inkl. Reling Anbauelement links 1 Tür Anschlag links</p> <p><b>Grundelement + Anbauelement 300 mm breit</b></p> <p><b>Grundelement + Anbauelement 400 mm breit</b></p> <p>Optionales Zubehör: Raumsparsiphon DN 40 Raumsparsiphon DN 32</p>	470	960	480	<b>SET M 9 6 P L 1</b>		
		470	1060	480	<b>SET M 0 6 P L 1</b>		
					P Z 1 3 6 7 P Z 1 4 2 3		
	<p><b>Waschtischunterschrank</b> Grundelement 660 mm breit inkl. Dekorstreifen rechts 60 mm breit 1 Metallauszug mit Einzugsdämpfung und Siphonausschnitt 1 Metallauszug mit Einzugsdämpfung inkl. Reling Anbauelement rechts 1 Tür Anschlag rechts</p> <p><b>Grundelement + Anbauelement 300 mm breit</b></p> <p><b>Grundelement + Anbauelement 400 mm breit</b></p> <p>Optionales Zubehör: Raumsparsiphon DN 40 Raumsparsiphon DN 32</p>	470	960	480	<b>SET M 9 6 P R 1</b>		
		470	1060	480	<b>SET M 0 6 P R 1</b>		
					P Z 1 3 6 7 P Z 1 4 2 3		





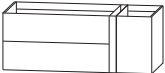
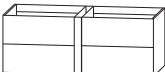

Passendes Zubehör finden Sie im separaten Register!

# Programm 071 - Typenliste

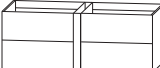
Tiefenangabe entspricht der Korpus-tiefe	Tiefe in mm	Breite in mm	Höhe in mm	Artikelnummer	Anschlag	Aufpreis Hochglanz Korpus
<b>Waschtischunterschranke Push to open</b>						
 <p><b>Waschtischunterschrank</b>            Grundelement 960 mm breit            inkl. Dekorstreifen links 60 mm breit            1 Metallauszug mit Einzugsdämpfung und Siphonausschnitt            1 Metallauszug mit Einzugsdämpfung inkl. Reling            Anbauelement links            1 Tür Anschlag links</p> <p><b>Grundelement + Anbauelement 300 mm breit</b></p> <p><b>Grundelement + Anbauelement 400 mm breit</b></p> <p>Optionales Zubehör:            Raumspar-siphon DN 40            Raumspar-siphon DN 32</p>	470	1260	480	<b>S E T M 2 6 P L 2</b>		
	470	1360	480	<b>S E T M 3 6 P L 2</b>		
 <p><b>Waschtischunterschrank</b>            Grundelement 960 mm breit            inkl. Dekorstreifen rechts 60 mm breit            1 Metallauszug mit Einzugsdämpfung und Siphonausschnitt            1 Metallauszug mit Einzugsdämpfung inkl. Reling            Anbauelement rechts            1 Tür Anschlag rechts</p> <p><b>Grundelement + Anbauelement 300 mm breit</b></p> <p><b>Grundelement + Anbauelement 400 mm breit</b></p> <p>Optionales Zubehör:            Raumspar-siphon DN 40            Raumspar-siphon DN 32</p>	470	1260	480	<b>S E T M 2 6 P R 2</b>		
	470	1360	480	<b>S E T M 3 6 P R 2</b>		
 <p><b>Waschtischunterschrank für Einzelwaschtisch-Lösung</b>            Grundelement 660 mm breit            1 Dekorstreifen 60 mm breit            1 Metallauszug mit Einzugsdämpfung und Siphonausschnitt            1 Metallauszug mit Einzugsdämpfung inkl. Reling            Anbauelement 600 mm breit            2 Metallauszüge mit Einzugsdämpfung inkl. Reling</p> <p>Abb. = SET M26P L1</p> <p><b>Grundelement rechts + Anbauelement links</b>            Waschtischposition rechts</p> <p><b>Grundelement links + Anbauelement rechts</b>            Waschtischposition links</p> <p>Optionales Zubehör:            Raumspar-siphon DN 40            Raumspar-siphon DN 32</p>	470	1260	480	<b>S E T M 2 6 P L 1</b>		
	470	1260	480	<b>S E T M 2 6 P R 1</b>		

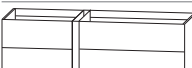

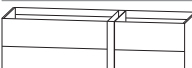

Passendes Zubehör finden Sie im separaten Register!

# Programm 071 - Typenliste

Tiefenangabe entspricht der Korpusstärke		Tiefe in mm	Breite in mm	Höhe in mm	Artikelnummer	Anschlag	Aufpreis Hoch- glanz Korpus
  <p><b>Waschtischunterschrank für Doppelwaschtisch-Lösung</b>                  2 Waschtischunterschranke je 600 mm breit                  1 Dekorstreifen mittig 60 mm breit                  2 Metallauszüge mit Einzugsdämpfung und Siphonausschnitten                  2 Metallauszüge mit Einzugsdämpfung inkl. Reling</p> <p>Optionales Zubehör:                  Raumparsiphon DN 40 (2 Stück bestellen)                  Raumparsiphon DN 32 (2 Stück bestellen)</p>		470	1260	480	<b>S E T M 2 6 P D 1</b>		
  <p><b>Waschtischunterschrank</b>                  Grundelement 960 mm breit                  inkl. Dekorstreifen links 60 mm breit                  1 Metallauszug mit Einzugsdämpfung und Siphonausschnitt                  1 Metallauszug mit Einzugsdämpfung inkl. Reling                  Anbauelement 600 mm breit links                  2 Metallauszüge mit Einzugsdämpfung inkl. Reling</p> <p>Optionales Zubehör:                  Raumparsiphon DN 40                  Raumparsiphon DN 32</p>		470	1560	480	<b>S E T M 5 6 P L 2</b>		
  <p><b>Waschtischunterschrank</b>                  Grundelement 960 mm breit                  inkl. Dekorstreifen rechts 60 mm breit                  1 Metallauszug mit Einzugsdämpfung und Siphonausschnitt                  1 Metallauszug mit Einzugsdämpfung inkl. Reling                  Anbauelement 600 mm breit rechts                  2 Metallauszüge mit Einzugsdämpfung inkl. Reling</p> <p>Optionales Zubehör:                  Raumparsiphon DN 40                  Raumparsiphon DN 32</p>		470	1560	480	<b>S E T M 5 6 P R 2</b>		

Passendes Zubehör finden Sie im separaten Register!

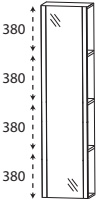
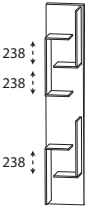
# Programm 071 - Typenliste

Tiefenangabe entspricht der Korpusstärke		Tiefe in mm	Breite in mm	Höhe in mm	Artikelnummer	Anschlag	Aufpreis Hoch- glanz Korpus
<b>Wandverkleidung für Flächenspiegel</b>							
	<b>Wandverkleidung mit ABS-Kante</b> zur Montage zwischen Flächenspiegel und Waschtischunterschrank Wandverkleidung muss mit Silikon versiegelt werden  <b>660 mm breit</b>  <b>960 mm breit</b>  <b>1060 mm breit</b>  <b>1260 mm breit</b>  <b>1360 mm breit</b>  <b>1560 mm breit</b>	16	660	300	<b>WV K 6 6 0 3 1 6</b>		
		16	960	300	<b>WV K 9 6 0 3 1 6</b>		
		16	1060	300	<b>WV K 1 0 6 3 1 6</b>		
		16	1260	300	<b>WV K 1 2 6 3 1 6</b>		
		16	1360	300	<b>WV K 1 3 6 3 1 6</b>		
		16	1560	300	<b>WV K 1 5 6 3 1 6</b>		
	<b>Dekorstreifen für Wandverkleidung</b> L-Profil lackiert zum Einhängen / Aufkleben	1	60	300	<b>DKS 6 0 3 0 0 1</b>		
<b>Hochschrank-Regale</b>							
	<b>Hochschrank-Regal</b> 1 Tür mit Spiegelfläche 3 feste Holzfachböden in Korpusdekor	150	400	1600	<b>HOG 1 0 4 0 0 1</b>	L/R	
	<b>Hochschrank-Regal</b> mit offener Ablage in Korpusdekor	150	300	1600	<b>RG 1 0 3 0 0 1</b>		
	<b>Hochschrank-Regal</b> mit Spiegelfläche 4 Ablagefächer in Korpusdekor	150	300	1600	<b>RG 1 0 3 0 0 2</b>		

Passendes Zubehör finden Sie auf den folgenden Seiten.

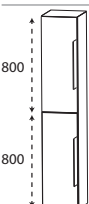
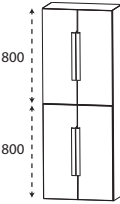
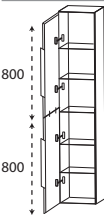
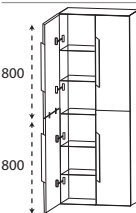

# Programm 071 - Typenliste

Tiefenangabe entspricht der Korpusstärke		Tiefe in mm	Breite in mm	Höhe in mm	Artikelnummer		Anschlag	Aufpreis Hoch- glanz Korpus
<h2>Hochschrank-Regale</h2>								
	<b>Hochschrank-Regal</b> 4 Funktionshaken 4 Ablagefächer in Korpusdekor	150	300	1600	<b>RG</b>	<b>1 0 3 0 0 3</b>		
<h2>Hochschränke mit Griffleisten</h2> <b>Ablageplatte bitte separat bestellen</b>								
	<b>Hochschrank</b> 2 Türen 2 Glasfachböden (o.) 2 Glasfachböden (u.)	300	300	1600	<b>HNA</b>	<b>0 3 3 0</b>	L/R	
		300	400	1600	<b>HNA</b>	<b>0 3 4 0</b>	L/R	
	<b>Hochschrank</b> 4 Türen 2 Glasfachböden (o.) 2 Glasfachböden (u.)	300	600	1600	<b>HNA</b>	<b>0 3 6 0</b>		
	<b>Hochschrank als Besenschrank</b> 2 miteinander verlaschte Türen 5 Glasfachböden	300	300	1600	<b>HNA</b>	<b>0 3 3 0 1 1</b>	L/R	
		300	400	1600	<b>HNA</b>	<b>0 3 4 0 1 1</b>	L/R	
	<b>Hochschrank als Besenschrank</b> 2 miteinander verlaschte Türen links 2 miteinander verlaschte Türen rechts 5 durchgängige Glasfachböden	300	600	1600	<b>HNA</b>	<b>0 3 6 0 1 1</b>		

Passendes Zubehör finden Sie im separaten Register!

# Programm 071 - Typenliste

Tiefenangabe entspricht der Korpusstärke

## Hochschränke mit Griffleisten Ablageplatte bitte separat bestellen

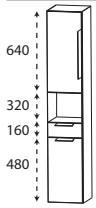
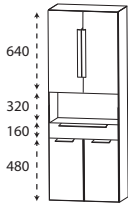
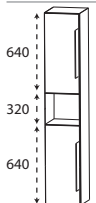
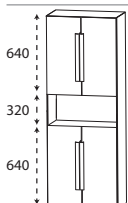
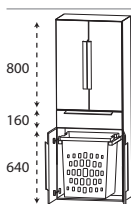
	Tiefe in mm	Breite in mm	Höhe in mm	Artikelnummer	Anschlag	Aufpreis Hoch- glanz Korpus
 <p><b>Hochschrank</b> 1 Tür 1 Glasfachboden (o.) 1 offenes Fach 1 Metallschubkasten mit Einzugsdämpfung 1 Tür 1 Glasfachboden (u.)</p>	300	300	1600	<b>HNA023001</b>	L/R	
	300	400	1600	<b>HNA024001</b>	L/R	
 <p><b>Hochschrank</b> 2 Türen 1 Glasfachboden (o.) 1 offenes Fach 1 Metallschubkasten mit Einzugsdämpfung 2 Türen 1 Glasfachboden (u.)</p>	300	600	1600	<b>HNA026001</b>		
 <p><b>Hochschrank</b> 1 Tür 1 Glasfachboden (o.) 1 offenes Fach 1 Tür 1 Glasfachboden (u.)</p>	300	300	1600	<b>HNA023002</b>	L/R	
	300	400	1600	<b>HNA024002</b>	L/R	
 <p><b>Hochschrank</b> 2 Türen 1 Glasfachboden (o.) 1 offenes Fach 2 Türen 1 Glasfachboden (u.)</p>	300	600	1600	<b>HNA026002</b>		
 <p><b>Hochschrank mit Wäscheauszug</b> 2 Türen 2 Glasfachböden (o.) 1 Metallschubkasten mit Einzugsdämpfung 2 Türen 1 Wäscheauszug mit Kunststoffkorb Volumen Wäscheauszug: 40 Liter</p>	300	600	1600	<b>HNA05601W</b>		

Passendes Zubehör finden Sie im separaten Register!

# Programm 071 - Typenliste

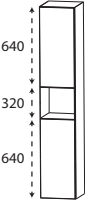
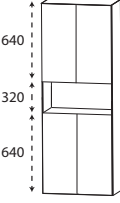
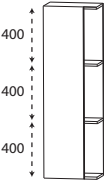
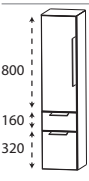
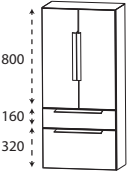
Tiefenangabe entspricht der Korpusstärke		Tiefe in mm	Breite in mm	Höhe in mm	Artikelnummer	Anschlag	Aufpreis Hoch- glanz Korpus
<h2>Hochschränke Push to open</h2> <h3>Ablageplatte bitte separat bestellen</h3>							
	<b>Hochschrank</b> 1 Tür 1 Glasfachboden (o.) 1 offenes Fach 1 Tür 1 Glasfachboden (u.)	300	300	1600	<b>HNA023002</b>	L/R	
		300	400	1600	<b>HNA024002</b>	L/R	
	<b>Hochschrank</b> 2 Türen 1 Glasfachboden (o.) 1 offenes Fach 2 Türen 1 Glasfachboden (u.)	300	600	1600	<b>HNA026002</b>		
<h2>Mittelschrank-Regale</h2>							
	<b>Mittelschrank-Regal</b> 1 Tür 300 mm breit 2 feste Holzfachböden in Korpusdekor	150	400	1280	<b>MOG814001</b>	L/R	
<h2>Mittelschränke mit Griffleisten</h2> <h3>Ablageplatte bitte separat bestellen</h3>							
	<b>Mittelschrank</b> 1 Tür 2 Glasfachböden (o.) 1 Metallschubkasten mit Einzugsdämpfung 1 Metallauszug mit Einzugsdämpfung	300	300	1280	<b>MNA8830</b>	L/R	
		300	400	1280	<b>MNA8840</b>	L/R	
	<b>Mittelschrank</b> 2 Türen 2 Glasfachböden (o.) 1 Metallschubkasten mit Einzugsdämpfung 1 Metallauszug mit Einzugsdämpfung	300	600	1280	<b>MNA8860</b>		

Passendes Zubehör finden Sie im separaten Register!

# Programm 071 - Typenliste

Tiefenangabe entspricht der Korpus-tiefe

## Mittelschränke mit Griffleisten

### Ablageplatte bitte separat bestellen

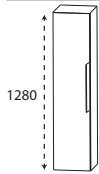
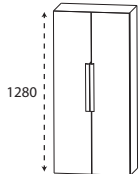
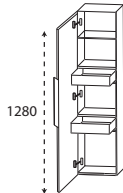
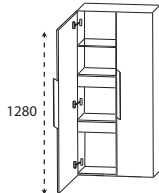
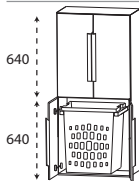
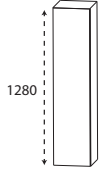
	Tiefe in mm	Breite in mm	Höhe in mm	Artikelnummer	Anschlag	Aufpreis Hochglanz Korpus
	300	300	1280	<b>MNA 8 1 3 0</b>	7 L/R	
	300	400	1280	<b>MNA 8 1 4 0</b>	7 L/R	
	300	600	1280	<b>MNA 8 1 6 0</b>	7	
	300	300	1280	<b>MNA 8 4 3 0</b>	L/R	
	300	400	1280	<b>MNA 8 4 4 0</b>	L/R	
	300	600	1280	<b>MNA 8 4 6 0</b>		
	300	600	1280	<b>MNA 8 3 6 0</b>	<b>1 W</b>	
	300	300	1280	<b>MNA 8 1 3 0</b>	7 L/R	
	300	400	1280	<b>MNA 8 1 4 0</b>	7 L/R	

Passendes Zubehör finden Sie im separaten Register!

# Programm 071 - Typenliste

Tiefenangabe entspricht der Korpus-tiefe

## Mittelschränke Push to open Ablageplatte bitte separat bestellen

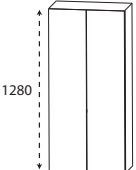
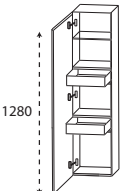
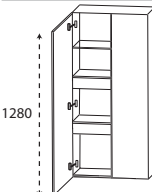
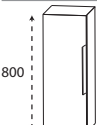
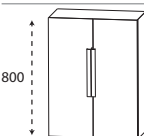
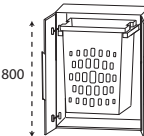
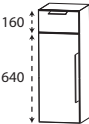
	Tiefe in mm	Breite in mm	Höhe in mm	Artikelnummer	Anschlag	Aufpreis Hoch- glanz Korpus
 <p><b>Mittelschrank</b> 2 Türen 4 Glasfachböden</p>	300	600	1280	<b>M N A 8 1 6 0 7</b>		
 <p><b>Mittelschrank mit Innenschubkästen</b> 1 Tür 2 Metall-Innenschubkästen mit Einzugsdämpfung 1 Glasfachboden</p>	300 300	300 400	1280 1280	<b>M N A 8 4 3 0</b> <b>M N A 8 4 4 0</b>	L/R L/R	
 <p><b>Mittelschrank mit Innenschubkästen</b> 2 Türen 2 durchgängige Metall-Innenschubkästen mit Einzugsdämpfung 1 durchgängiger Glasfachboden</p>	300	600	1280	<b>M N A 8 4 6 0</b>		
<h2>Highboards mit Griffleisten Ablageplatte bitte separat bestellen</h2>						
 <p><b>Highboard</b> 1 Tür 2 Glasfachböden</p>	300 300	300 400	800 800	<b>H B A 5 1 3 0</b> <b>H B A 5 1 4 0</b>	L/R L/R	
 <p><b>Highboard</b> 2 Türen 2 Glasfachböden</p>	300	600	800	<b>H B A 5 1 6 0</b>		
 <p><b>Highboard mit Wäscheauszug</b> 2 Türen 1 Wäscheauszug mit Kunststoffkorb Volumen Wäscheauszug: 40 Liter</p>	300	600	800	<b>H B A 5 1 6 0 1 W</b>		
 <p><b>Highboard</b> 1 Metallschubkasten mit Einzugsdämpfung 1 Tür 1 Glasfachboden</p>	300 300	300 400	800 800	<b>H B A 5 5 3 0</b> <b>H B A 5 5 4 0</b>	L/R L/R	

Passendes Zubehör finden Sie im separaten Register!

# Programm 071 - Typenliste

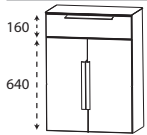
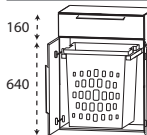
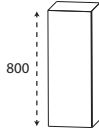
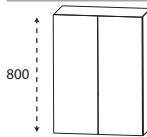
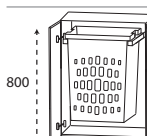
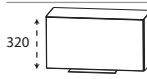
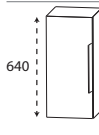
Tiefenangabe entspricht der Korpus-tiefe		Tiefe in mm	Breite in mm	Höhe in mm	Artikelnummer	Anschlag	Aufpreis Hochglanz Korpus
<h2>Highboards mit Griffleisten</h2> <h3>Ablageplatte bitte separat bestellen</h3>							
	<b>Highboard</b> 1 Metallschubkasten mit Einzugsdämpfung 2 Türen 1 Glasfachboden	300	600	800	<b>HBA5560</b>		
	<b>Highboard mit Wäscheauszug</b> 1 Metallschubkasten mit Einzugsdämpfung 2 Türen 1 Wäscheauszug mit Kunststoffkorb Volumen Wäscheauszug: 40 Liter	300	600	800	<b>HBA55601W</b>		
<h2>Highboards Push to open</h2> <h3>Ablageplatte bitte separat bestellen</h3>							
	<b>Highboard</b> 1 Tür 2 Glasfachböden	300	300	800	<b>HBA5130</b>	L/R	
		300	400	800	<b>HBA5140</b>	L/R	
	<b>Highboard</b> 2 Türen 2 Glasfachböden	300	600	800	<b>HBA5160</b>		
	<b>Highboard mit Wäscheauszug</b> 2 Türen 1 Wäscheauszug mit Kunststoffkorb Volumen Wäscheauszug: 40 Liter	300	600	800	<b>HBA51601W</b>		
<h2>Oberschränke mit Griffleisten</h2> <h3>Ablageplatte bitte separat bestellen</h3>							
	<b>Oberschrank</b> 1 Klapptür	230	600	320	<b>OMA2160</b>	K	
	<b>Oberschrank</b> 1 Tür 1 Glasfachboden	150	300	640	<b>OGA4130</b>	L/R	
		150	400	640	<b>OGA4140</b>	L/R	

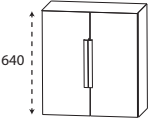
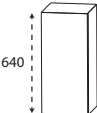
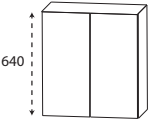
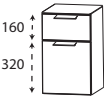
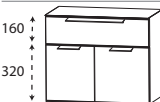
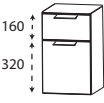
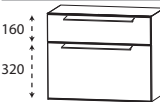
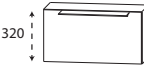

Passendes Zubehör finden Sie im separaten Register!

# Programm 071 - Typenliste

Tiefenangabe entspricht der Korpus-tiefe		Tiefe in mm	Breite in mm	Höhe in mm	Artikelnummer	Anschlag	Aufpreis Hochglanz Korpus
<b>Oberschränke mit Griffleisten</b> <b>Ablageplatte bitte separat bestellen</b>							
	<b>Oberschrank</b> 2 Türen 1 Glasfachboden	150	600	640	<b>OGA 4 1 6 0</b>		
<b>Oberschränke Push to open</b> <b>Ablageplatte bitte separat bestellen</b>							
	<b>Oberschrank</b> 1 Tür 1 Glasfachboden	150	300	640	<b>OGA 4 1 3 0</b>	L/R	
			150	400	640	<b>OGA 4 1 4 0</b>	L/R
	<b>Oberschrank</b> 2 Türen 1 Glasfachboden	150	600	640	<b>OGA 4 1 6 0</b>		
<b>Unterschränke mit Griffleisten</b> <b>Ablageplatte bitte separat bestellen</b>							
	<b>Unterschrank</b> 1 Metallschubkasten mit Einzugsdämpfung 1 Tür	300	300	480	<b>UNA 3 2 3 0</b>	L/R	
			300	400	480	<b>UNA 3 2 4 0</b>	L/R
	<b>Unterschrank</b> 1 Metallschubkasten mit Einzugsdämpfung 2 Türen	300	600	480	<b>UNA 3 2 6 0</b>		
	<b>Unterschrank</b> 1 Metallschubkasten mit Einzugsdämpfung 1 Metallauszug mit Einzugsdämpfung	300	300	480	<b>UNA 3 4 3 0 5 M</b>		
			300	400	480	<b>UNA 3 4 4 0</b>	
	<b>Unterschrank</b> 1 Metallschubkasten mit Einzugsdämpfung 1 Metallauszug mit Einzugsdämpfung	300	600	480	<b>UNA 3 4 6 0</b>		
	<b>Unterschrank</b> 1 Klapptür	230	600	320	<b>UMA 2 1 6 0 K</b>		

Passendes Zubehör finden Sie im separaten Register!





# Programm 071 - Typenliste

Tiefenangabe entspricht der Korpusstärke		Tiefe in mm	Breite in mm	Höhe in mm	Artikelnummer	Anschlag	Aufpreis Hoch- glanz Korpus
<b>Seitenaufdopplungen</b>							
	<b>Seitenaufdopplung mit ABS-Kante</b> für die Ergänzungsschränke  Bei Schränken mit Türen ist die Aufdopplung nur an der Anschlagseite möglich.  Preis je Stück						
	<b>für Hochschrank-Regal HOG 1040 01</b>	177	28	1600	<b>SWA 1 6 1 7 2 8</b>		
	<b>für Hochschränke</b>	322	28	1600	<b>SWA 1 6 3 2 2 8</b>		
	<b>für Mittelschrank-Regal MOG 8140 01</b>	177	28	1280	<b>SWA 1 2 1 7 2 8</b>		
	<b>für Mittelschränke</b>	322	28	1280	<b>SWA 1 2 3 2 2 8</b>		
	<b>für Highboards</b>	322	28	800	<b>SWA 8 0 3 2 2 8</b>		
	<b>für Oberschränke</b>	172	28	640	<b>SWA 6 4 1 7 2 8</b>		
	<b>für Klappenschränke</b>	252	28	320	<b>SWA 3 2 2 5 2 8</b>		
	<b>für Unterschränke</b>	322	28	480	<b>SWA 4 8 3 2 2 8</b>		
<b>Ablageplatten</b>							
	<b>Ablageplatte mit ABS-Kante</b> bei Verwendung der Seitenaufdopplung ist die Platte 28 mm breiter  <b>302 mm breit</b> <b>330 mm breit</b> für Schrank mit Seitenaufdopplung  <b>402 mm breit</b> <b>430 mm breit</b> für Schrank mit Seitenaufdopplung  <b>602 mm breit</b> <b>630 mm breit</b> für Schrank mit Seitenaufdopplung  <b>302 mm breit Oberschrank</b> <b>330 mm breit Oberschrank</b> für Schrank mit Seitenaufdopplung  <b>402 mm breit Oberschrank, HOG 1040, MOG 8140</b> <b>430 mm breit Oberschrank, HOG 1040, MOG 8140</b> für Schrank mit Seitenaufdopplung  <b>602 mm breit Oberschrank</b> <b>630 mm breit Oberschrank</b> für Schrank mit Seitenaufdopplung  <b>602 mm breit Klappenschrank</b> <b>630 mm breit Klappenschrank</b> für Schrank mit Seitenaufdopplung						
		330	302	28	<b>A P A 3 3 3 0 2 8</b>		
		330	330	28	<b>A P A 3 3 3 3 2 8</b>		
		330	402	28	<b>A P A 3 3 4 0 2 8</b>		
		330	430	28	<b>A P A 3 3 4 3 2 8</b>		
		330	602	28	<b>A P A 3 3 6 0 2 8</b>		
		330	630	28	<b>A P A 3 3 6 3 2 8</b>		
		180	302	28	<b>A P A 1 8 3 0 2 8</b>		
		180	330	28	<b>A P A 1 8 3 3 2 8</b>		
		180	402	28	<b>A P A 1 8 4 0 2 8</b>		
		180	430	28	<b>A P A 1 8 4 3 2 8</b>		
		180	602	28	<b>A P A 1 8 6 0 2 8</b>		
		180	630	28	<b>A P A 1 8 6 3 2 8</b>		
		260	602	28	<b>A P A 2 3 6 0 2 8</b>		
		260	630	28	<b>A P A 2 3 6 3 2 8</b>		

Passendes Zubehör finden Sie im separaten Register!

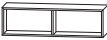

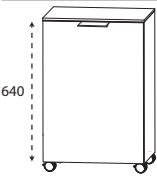
# Programm 071 - Typenliste

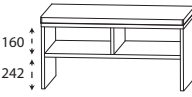
Tiefenangabe entspricht der Korpusstärke		Tiefe in mm	Breite in mm	Höhe in mm	Artikelnummer	Anschlag	Aufpreis Hoch- glanz Korpus
<b>Regale</b>							
	<b>Funktionsregal</b> Ecken auf Gehrung geschnitten senkrechte oder waagerechte Montage möglich  Bitte Farbvariante angeben: Nr. 501 weiß matt lackiert Nr. 547 schwarz matt lackiert	150	300	160	<b>RGL 1 1 3 0 0 1</b>		
	<b>Funktionsregal</b> Ecken auf Gehrung geschnitten senkrechte oder waagerechte Montage möglich  Bitte Farbvariante angeben: Nr. 501 weiß matt lackiert Nr. 547 schwarz matt lackiert	150	600	160	<b>RGL 1 1 6 0 0 2</b>		
	<b>Funktionsregal</b> Ecken auf Gehrung geschnitten senkrechte oder waagerechte Montage möglich  Bitte Farbvariante angeben: Nr. 501 weiß matt lackiert Nr. 547 schwarz matt lackiert	150	900	160	<b>RGL 1 1 9 0 0 3</b>		
<b>Wäscherolli</b>							
	<b>Wäscherolli</b> 1 Klappdeckel, inkl. Dämpfung 1 herausnehmbarer Wäschesack, waschbar 4 Rollen (2 feststellbar) Farbvariante entspricht der Korpusfarbe  Höhenangabe inkl. Rollen (100 mm)	470	470	756	<b>WRS 4 0 4 7</b>		
<b>Sitzbänke</b>							
	<b>Sitzbank</b> 1 Ablagefach 1 Sitzkissen aus Kunstleder in creme-weiß  Farbvariante entspricht der Korpusfarbe	450	600	508	<b>SET BANK 6</b>		
	<b>Sitzbank</b> 2 Ablagefächer 1 Sitzkissen aus Kunstleder in creme-weiß  Farbvariante entspricht der Korpusfarbe	450	900	508	<b>SET BANK 9</b>		

Passendes Zubehör finden Sie im separaten Register!

# Programm 071 - Planungsbeispiele

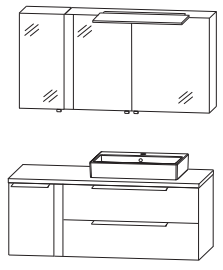
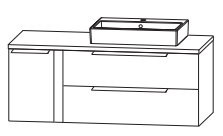
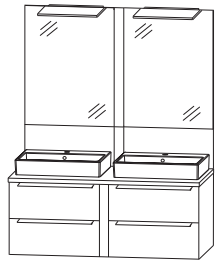
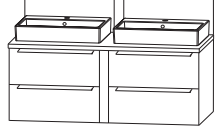
<b>MLK-0112-2</b>			
1 Spiegelschrank	S 2 A 4 6 2 B L 3		
1 Keramik-Aufsatzwaschtisch	W T A 4 2 5 5 1		
1 Waschtischplatte	A P A 5 0 2 6 7 1		
1 Ausschnitt rechts	A U S 4 2 5 5 2 8		
1 Waschtischunterschrank	S E T M 2 6 S L 2		
Summe			
Aufpreis Hochglanz Korpus Aufpreis Hochglanz Waschtischplatte			1266 mm breit
<b>MLK-0112-1D</b>			
1 Flächenspiegel	F S A 5 1 2 B D 2		
1 Wandverkleidung	W V K 1 2 6 3 1 6		
1 Dekorstreifen für Wandverkleidung	D K S 6 0 3 0 0 1		
2 Keramik-Aufsatzwaschtisch	W T A 4 2 5 5 1		
1 Waschtischplatte	A P A 5 0 2 6 7 1		
2 Ausschnitt links und rechts	A U S 4 2 5 5 2 8		
1 Waschtischunterschrank	S E T M 2 6 S D 1		
Summe			
Aufpreis Hochglanz Korpus Aufpreis Hochglanz Waschtischplatte			1266 mm breit
<b>MLK-0113-1</b>			
1 Flächenspiegel	F S A 5 1 3 B R 3		
1 Wandverkleidung	W V K 1 3 6 3 1 6		
1 Keramik-Aufsatzwaschtisch	W T A 4 2 5 5 1		
1 Waschtischplatte	A P A 5 0 3 6 7 1		
1 Ausschnitt links	A U S 4 2 5 5 2 8		
1 Waschtischunterschrank	S E T M 3 6 S R 2		
Summe			
Aufpreis Hochglanz Korpus Aufpreis Hochglanz Waschtischplatte			1366 mm breit
<b>MLK-0115-1</b>			
1 Flächenspiegel	F S A 5 1 5 B R 3		
1 Wandverkleidung	W V K 1 5 6 3 1 6		
1 Dekorstreifen für Wandverkleidung	D K S 6 0 3 0 0 1		
1 Keramik-Aufsatzwaschtisch	W T A 4 2 5 5 1		
1 Waschtischplatte	A P A 5 0 5 6 7 1		
1 Ausschnitt links	A U S 4 2 5 5 2 8		
1 Waschtischunterschrank	S E T M 5 6 P R 2		
Summe			
Aufpreis Hochglanz Korpus Aufpreis Hochglanz Waschtischplatte			1566 mm breit

# Programm 071 - Maßskizzen

Elektroanschlüsse für Spiegelschränke

WTA 4255 1 + APA 5066 71 + WUA 3366 R3/4

WTA 4255 1 + APA 5096 71 + WUA 3396 R3/4

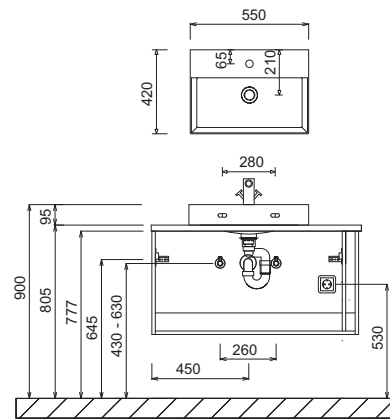
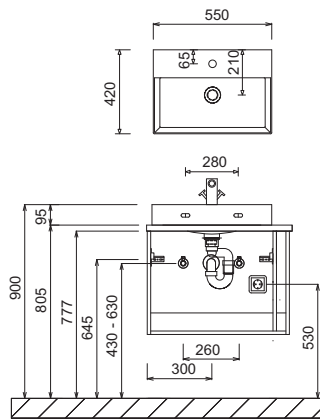
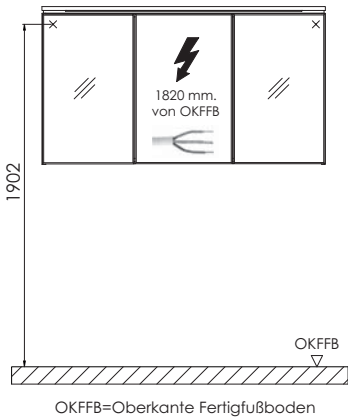

2xWTA 4255 1 + APA 5026 71 + SET M26S/P D1

WTA 0805 + APA 5066 71 + WUA 3366 R3/4

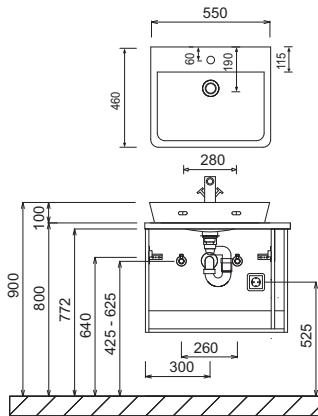
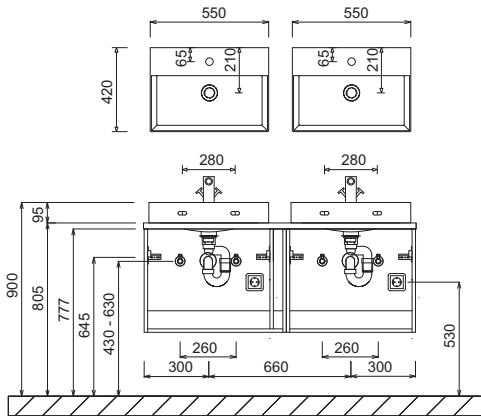

WTA 0805 + APA 5096 71 + WUA 3396 R3/4

2xWTA 0805 + APA 5026 71 + SET M26S/P D1

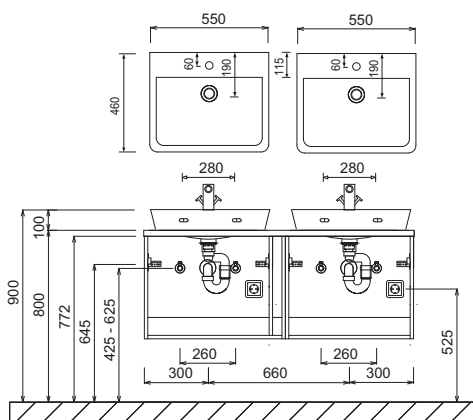
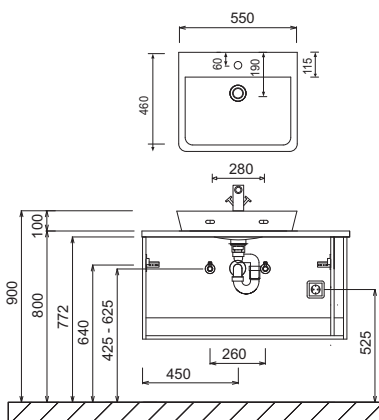

Bei Waschtischanlagen mit Befestigungskonsolen müssen die Maße zum Bohren vor Ort, nach dem Auflegen des Waschtisches auf den Unterschrank, angezeichnet werden.

Toleranzen:

Die Maßtoleranzen (+/- 5mm) und Ebenheitstoleranzen (DIN 18202) unterliegen den üblichen materialspezifischen Toleranzen für Baustoffe, anlehnend an die DIN 18202.