

Möbel LETZ

Finden und Wohlfühlen



Typenplan

Modern life von puris - Badezimmer Eiche natur

Wichtiger Hinweis für Sie

Etwaige Hinweise des Herstellers in dieser Produktinformation, die sich auf die Gewährleistung beziehen, haben für Sie keinerlei Bindungswirkung und können von Ihnen ignoriert werden. Ihre gesetzlichen Gewährleistungsrechte als Verbraucher uns gegenüber, als Ihrem Verkäufer, werden dadurch in keiner Weise berührt oder eingeschränkt. Sie können sich wegen aller Mängel jederzeit an uns wenden. Darüber hinaus gehende Herstellergarantien bleiben natürlich unberührt. Dieser Artikel wird hergestellt von puris Bad GmbH & Co.KG, Hinterm Gallberg 6a, 59929 Brilon, Deutschland, team2@puris.de

Möbel Letz GmbH
Am Gewerbepark 11
06895 Zahna-Elster

Tel.: 035383 - 6018 50

Fax.: 035383 - 6018 17

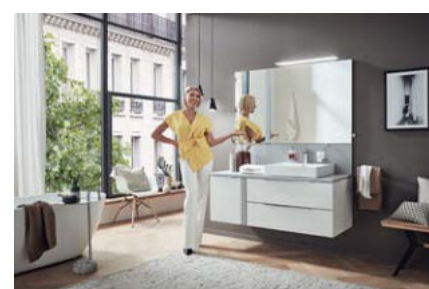

Frontdekore



Nr. 777 Cosmos grey matt



Nr. 793 Edelweiß matt



Nr. 891 Quarzgrau matt



Nr. 893 Titangrau matt



Nr. 722 Polarweiß hgl.



Nr. 670 Halifax Eiche



Nr. 785 Eiche natur
Nachbildung

Korpus- / Wandverkleidungsdekore

* Hochglanz Korpus gegen Aufpreis



Nr. 177
Cosmos grey
matt



Nr. 111
Weiß matt



Nr. 191
Quarzgrau matt



Nr. 193
Titangrau matt

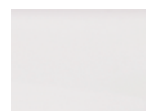

*Nr. 161
Weiß hgl.



Nr. 170
Halifax Eiche



Nr. 185
Eiche natur
Nachbildung

Dekorstreifen



Nr. 777
Cosmos grey
matt

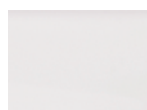

Nr. 793
Edelweiß matt



Nr. 891
Quarzgrau matt



Nr. 893
Titangrau matt

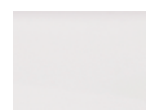

Nr. 722
Polarweiß hgl.

Waschtischplatten-, Abdeckplatten- und Seitenaufdopplungsdekore

* Hochglanz Platte gegen Aufpreis



Nr. 177
Cosmos grey matt



Nr. 111
Weiß matt



Nr. 191
Quarzgrau matt



Nr. 193
Titangrau matt



*Nr. 161
Weiß hgl.



Nr. 170
Halifax Eiche



Nr. 185
Eiche natur Nachbildung



Nr. 174
Hunton Eiche

Waschtischfarbe

Keramik-Aufsatzwaschtische

Málaga



Nr. 1 Weiß

Connect Air



Nr. 1 Weiß



Nr. 21 Weiß IdealPlus

Griff- und Technikvarianten

Türen mit integriertem Dämpfungssystem

Auszüge und Schubkästen

Nr. 554

Premium-Technik mit Dämpfung



Nr. 329
Griffleiste chrom

Grifflänge:
194 mm / 294 mm / 494 mm



Nr. 338
Griffleiste alu matt

Grifflänge:
194 mm / 294 mm / 494 mm



Nr. 339
Griffleiste schwarz matt

Grifflänge:
194 mm / 294 mm / 494 mm









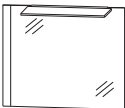

Gekennzeichnete Artikel auch mit folgender Technik erhältlich:

Nr. 558

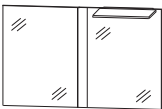
Push to open

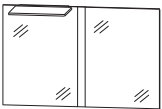

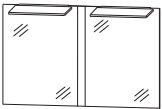



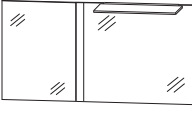

Programm 071 - Typenliste

Tiefenangabe entspricht der Korpusstärke		Tiefe in mm	Breite in mm	Höhe in mm	Artikelnummer	Anschlag	Aufpreis Hoch- glanz Korpus
 <p>Flächenspiegel 1 Dekorstreifen 60 mm breit 1 LED-Aufbauleuchte 434 mm breit 6,2 Watt / Converter 15 Watt Sensor für Emotion-Beleuchtung Energieeffizienzklasse: A</p> <p>Dekorstreifen links Dekorstreifen rechts</p>		28	660	800	F S A 5 1 6 B L 1		
 <p>Abb. = links</p>		28	660	800	F S A 5 1 6 B R 1		
 <p>Flächenspiegel 1 Dekorstreifen 60 mm breit 1 LED-Aufbauleuchte 634 mm breit 9,28 Watt / Converter 15 Watt Sensor für Emotion-Beleuchtung Energieeffizienzklasse: A</p> <p>Dekorstreifen links Dekorstreifen rechts</p>		28	960	800	F S A 5 1 9 B L 1		
 <p>Abb. = links</p>		28	960	800	F S A 5 1 9 B R 1		
 <p>Flächenspiegel Grundelement 660 mm breit inkl. Dekorstreifen links 60 mm breit 1 LED-Aufbauleuchte 434 mm breit 6,2 Watt / Converter 15 Watt Sensor für Emotion-Beleuchtung Energieeffizienzklasse: A Anbauelement links</p> <p>Grundelement + Anbauelement 300 mm breit Grundelement + Anbauelement 400 mm breit Grundelement + Anbauelement 600 mm breit Grundelement + Anbauelement 900 mm breit</p>		28	960	800	F S A 5 1 9 B L 2		
		28	1060	800	F S A 5 1 0 B L 2		
		28	1260	800	F S A 5 1 2 B L 2		
		28	1560	800	F S A 5 1 5 B L 2		
 <p>Flächenspiegel Grundelement 660 mm breit inkl. Dekorstreifen rechts 60 mm breit 1 LED-Aufbauleuchte 434 mm breit 6,2 Watt / Converter 15 Watt Sensor für Emotion-Beleuchtung Energieeffizienzklasse: A Anbauelement rechts</p> <p>Grundelement + Anbauelement 300 mm breit Grundelement + Anbauelement 400 mm breit Grundelement + Anbauelement 600 mm breit Grundelement + Anbauelement 900 mm breit</p>		28	960	800	F S A 5 1 9 B R 2		
		28	1060	800	F S A 5 1 0 B R 2		
		28	1260	800	F S A 5 1 2 B R 2		
		28	1560	800	F S A 5 1 5 B R 2		
 <p>Flächenspiegel für Doppelwaschtisch-Lösung 2 Flächenspiegel je 600 mm breit 1 Dekorstreifen mittig 60 mm breit 2 LED-Aufbauleuchten je 434 mm breit 12,4 Watt / Converter 15 Watt Sensor für Emotion-Beleuchtung Energieeffizienzklasse: A</p>		28	1260	800	F S A 5 1 2 B D 2		
							

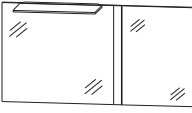





Passendes Zubehör finden Sie im separaten Register!

Programm 071 - Typenliste

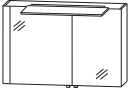
Tiefenangabe entspricht der Korpus­tiefe	Tiefe in mm	Breite in mm	Höhe in mm	Artikelnummer	Anschlag	Aufpreis Hoch- glanz Korpus
  <p>Flächenspiegel Grundelement 960 mm breit inkl. Dekorstreifen links 60 mm breit 1 LED-Aufbauleuchte 634 mm breit 9,28 Watt / Converter 15 Watt Sensor für Emotion-Beleuchtung Energieeffizienzklasse: A Anbauelement links</p> <p>Grundelement + Anbauelement 300 mm breit</p> <p>Grundelement + Anbauelement 400 mm breit</p> <p>Grundelement + Anbauelement 600 mm breit</p>	28	1260	800	F S A 5 1 2 B L 3		
  <p>Flächenspiegel Grundelement 960 mm breit inkl. Dekorstreifen rechts 60 mm breit 1 LED-Aufbauleuchte 634 mm breit 9,28 Watt / Converter 15 Watt Sensor für Emotion-Beleuchtung Energieeffizienzklasse: A Anbauelement rechts</p> <p>Grundelement + Anbauelement 300 mm breit</p> <p>Grundelement + Anbauelement 400 mm breit</p> <p>Grundelement + Anbauelement 600 mm breit</p>	28	1260	800	F S A 5 1 2 B R 3		
  <p>Spiegelschrank 1 Dekorstreifen 60 mm breit 2 Doppelspiegeltüren 2 Glasfachböden 1 LED-Aufbauleuchte 434 mm breit 6,2 Watt / Converter 15 Watt Energieeffizienzklasse: A 1 Schalter-Steckdosen-Element Türbreiten: 396 mm / 196 mm</p> <p>Dekorstreifen links</p> <p>Dekorstreifen rechts</p> <p>Optionales Zubehör: LED-Waschplatzbeleuchtung LED-Waschplatzbeleuchtung Emotion Sensor für Emotion-Beleuchtung</p>	150	660	640	S 2 A 4 6 6 B L 1		
				P Z 1 0 6 3 6 0 P Z 1 1 5 0 6 0 P Z 1 0 2 0 1		

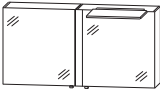

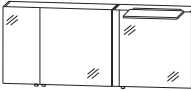



Passendes Zubehör finden Sie im separaten Register!

Programm 071 - Typenliste

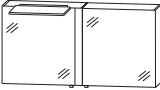
Tiefenangabe entspricht der Korpusstärke		Tiefe in mm	Breite in mm	Höhe in mm	Artikelnummer	Anschlag	Aufpreis Hoch- glanz Korpus
  <p>Abb. = links inkl. Griffblöcke</p>							
<p>Spiegelschrank 1 Dekorstreifen 60 mm breit 2 Doppelspiegeltüren 2 Glasfachböden 1 LED-Aufbauleuchte 634 mm breit 9,28 Watt / Converter 15 Watt Energieeffizienzklasse: A 1 Schalter-Steckdosen-Element Türbreiten: 596 mm / 296 mm</p>							
<p>Dekorstreifen links</p>		150	960	640	S 2 A 4 6 9 B L 1		
<p>Dekorstreifen rechts</p>		150	960	640	S 2 A 4 6 9 B R 1		
<p>Optionales Zubehör: LED-Waschplatzbeleuchtung LED-Waschplatzbeleuchtung Emotion Sensor für Emotion-Beleuchtung</p>					P Z 1 0 6 3 90 P Z 1 1 5 0 90 P Z 1 0 2 0 1		
  <p>inkl. Griffblöcke</p>							
<p>Spiegelschrank Grundelement 660 mm breit inkl. Dekorstreifen links 60 mm breit 1 Doppelspiegeltür 2 Glasfachböden 1 LED-Aufbauleuchte 434 mm breit 6,2 Watt / Converter 15 Watt Energieeffizienzklasse: A 1 Schalter-Steckdosen-Element Türbreite: 596 mm Anbauelement links 1 Doppelspiegeltür 2 Glasfachböden</p>							
<p>Grundelement + Anbauelement 300 mm breit</p>		150	960	640	S 2 A 4 6 9 B L 2		
<p>Grundelement + Anbauelement 400 mm breit</p>		150	1060	640	S 2 A 4 6 0 B L 2		
<p>Grundelement + Anbauelement 600 mm breit</p>		150	1260	640	S 2 A 4 6 2 B L 2		
<p>Optionales Zubehör: LED-Waschplatzbeleuchtung LED-Waschplatzbeleuchtung Emotion Sensor für Emotion-Beleuchtung</p>					P Z 1 0 6 3 60 P Z 1 1 5 0 60 P Z 1 0 2 0 1		
 		150	1560	640	S 2 A 4 6 5 B L 2		
<p>Spiegelschrank Grundelement 660 mm breit inkl. Dekorstreifen links 60 mm breit 1 Doppelspiegeltür 2 Glasfachböden 1 LED-Aufbauleuchte 434 mm breit 6,2 Watt / Converter 15 Watt 1 Schalter-Steckdosen-Element Energieeffizienzklasse: A Türbreite: 596 mm Anbauelement links 900 mm breit 2 Doppelspiegeltüren 2 Glasfachböden 1 Schalter-Steckdosen-Element Türbreiten: 296 mm / 596 mm</p>							
<p>Optionales Zubehör: LED-Waschplatzbeleuchtung LED-Waschplatzbeleuchtung Emotion Sensor für Emotion-Beleuchtung</p>					P Z 1 0 6 3 60 P Z 1 1 5 0 60 P Z 1 0 2 0 1		

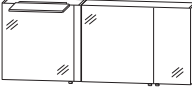

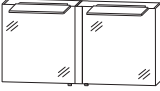

Passendes Zubehör finden Sie im separaten Register!

Programm 071 - Typenliste

	Tiefe in mm	Breite in mm	Höhe in mm	Artikelnummer	Anschlag	Aufpreis Hoch- glanz Korpus
Tiefenangabe entspricht der Korпустiefe						
Spiegelschränke						
  inkl. Griffblöcke						
Spiegelschrank Grundelement 660 mm breit inkl. Dekorstreifen rechts 60 mm breit 1 Doppelspiegeltür 2 Glasfachböden 1 LED-Aufbauleuchte 434 mm breit 6,2 Watt / Converter 15 Watt Energieeffizienzklasse: A 1 Schalter-Steckdosen-Element Türbreite: 596 mm Anbauelement rechts 1 Doppelspiegeltür 2 Glasfachböden Grundelement + Anbauelement 300 mm breit Grundelement + Anbauelement 400 mm breit Grundelement + Anbauelement 600 mm breit Optionales Zubehör: LED-Waschplatzbeleuchtung LED-Waschplatzbeleuchtung Emotion Sensor für Emotion-Beleuchtung	150	960	640	S 2 A 4 6 9 B R 2		
	150	1060	640	S 2 A 4 6 0 B R 2		
	150	1260	640	S 2 A 4 6 2 B R 2		
				P Z 1 0 6 3 6 0		
				P Z 1 1 5 0 6 0		
				P Z 1 0 2 0 1		
 	150	1560	640	S 2 A 4 6 5 B R 2		
Spiegelschrank Grundelement 660 mm breit inkl. Dekorstreifen rechts 60 mm breit 1 Doppelspiegeltür 2 Glasfachböden 1 LED-Aufbauleuchte 434 mm breit 6,2 Watt / Converter 15 Watt 1 Schalter-Steckdosen-Element Energieeffizienzklasse: A Türbreite: 596 mm Anbauelement links 900 mm breit 2 Doppelspiegeltüren 2 Glasfachböden 1 Schalter-Steckdosen-Element Türbreiten: 596 mm / 296 mm Optionales Zubehör: LED-Waschplatzbeleuchtung LED-Waschplatzbeleuchtung Emotion Sensor für Emotion-Beleuchtung						
				P Z 1 0 6 3 6 0		
				P Z 1 1 5 0 6 0		
				P Z 1 0 2 0 1		
 	150	1260	640	S 2 A 4 6 2 B D 2		
Spiegelschrank für Doppelwaschtisch-Lösung 2 Spiegelschränke je 600 mm breit 1 Dekorstreifen mittig 60 mm breit 2 Doppelspiegeltüren 4 Glasfachböden 2 Schalter-Steckdosen-Elemente 2 LED-Aufbauleuchten je 434 mm breit 12,4 Watt / Converter 30 Watt Energieeffizienzklasse: A Türbreiten: 596 mm / 596 mm Optionales Zubehör: LED-Waschplatzbeleuchtung (2 Stück bestellen) LED-Waschplatzbeleuchtung Emotion (2 Stk. bestellen) Sensor für Emotion-Beleuchtung						
				P Z 1 0 6 3 6 0		
				P Z 1 1 5 0 6 0		
				P Z 1 0 2 0 1		

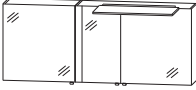

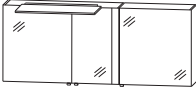
Passendes Zubehör finden Sie im separaten Register!

Programm 071 - Typenliste

Tiefenangabe entspricht der Korpus-tiefe	Tiefe in mm	Breite in mm	Höhe in mm	Artikelnummer	Anschlag	Aufpreis Hochglanz Korpus	
Spiegelschränke							
  inkl. Griffblöcke	Spiegelschrank Grundelement 960 mm breit inkl. Dekorstreifen links 60 mm breit 2 Doppelspiegeltüren 2 Glasfachböden 1 LED-Aufbauleuchte 634 mm breit 9,28 Watt / Converter 15 Watt Energieeffizienzklasse: A 1 Schalter-Steckdosen-Element Türbreiten: 296 mm / 596 mm Anbauelement links 1 Doppelspiegeltür 2 Glasfachböden						
	150	1260	640	S 2 A 4 6 2 B L 3			
	150	1360	640	S 2 A 4 6 3 B L 3			
	150	1560	640	S 2 A 4 6 5 B L 3			
	Optionales Zubehör: LED-Waschplatzbeleuchtung LED-Waschplatzbeleuchtung Emotion Sensor für Emotion-Beleuchtung			P Z 1 0 6 3 90 P Z 1 1 5 0 90 P Z 1 0 2 0 1			
  inkl. Griffblöcke	Spiegelschrank Grundelement 960 mm breit inkl. Dekorstreifen rechts 60 mm breit 2 Doppelspiegeltüren 2 Glasfachböden 1 LED-Aufbauleuchte 634 mm breit 9,28 Watt / Converter 15 Watt Energieeffizienzklasse: A 1 Schalter-Steckdosen-Element Türbreiten: 596 mm / 296 mm Anbauelement rechts 1 Doppelspiegeltür 2 Glasfachböden						
	150	1260	640	S 2 A 4 6 2 B R 3			
	150	1360	640	S 2 A 4 6 3 B R 3			
	150	1560	640	S 2 A 4 6 5 B R 3			
	Optionales Zubehör: LED-Waschplatzbeleuchtung LED-Waschplatzbeleuchtung Emotion Sensor für Emotion-Beleuchtung			P Z 1 0 6 3 90 P Z 1 1 5 0 90 P Z 1 0 2 0 1			
Keramik - Aufsatzwaschtische							
	420	550	95	W T A 4 2 5 5 1			
Keramik - Aufsatzwaschtisch Málaga weiß mit Hahnlochbohrung mit Überlauf passender Waschtischplattenausschnitt				A U S 4 2 5 5 2 8			

Passendes Zubehör finden Sie im separaten Register!

Programm 071 - Typenliste

	Tiefe in mm	Breite in mm	Höhe in mm	Artikelnummer	Anschlag	Aufpreis Hoch- glanz Korpus
Tiefenangabe entspricht der Korpus-tiefe						
Keramik - Aufsatzwaschtische						
	460	550	100	W T A 0 8 0 5 1		
Keramik - Aufsatzwaschtisch Connect Air weiß mit Hahnlochbohrung mit Überlauf						
Keramik - Aufsatzwaschtisch Connect Air IdealPlus, weiß mit Hahnlochbohrung mit Überlauf	460	550	100	W T A 0 8 0 5 2 1		
passender Waschtischplattenausschnitt				A U S 0 8 0 5 2 8		
Waschtischplatten						
	495	666	28	A P A 5 0 6 6 7 1		
Waschtischplatte Breite 666 mm für 1 Waschtischausschnitt						
Breite 966 mm für 1 Waschtischausschnitt	495	966	28	A P A 5 0 9 6 7 1		
Breite 1066 mm für 1 Waschtischausschnitt	495	1066	28	A P A 5 0 0 6 7 1		
Breite 1266 mm für 1 oder 2 Waschtischausschnitte	495	1266	28	A P A 5 0 2 6 7 1		
Breite 1366 mm für 1 Waschtischausschnitt	495	1366	28	A P A 5 0 3 6 7 1		
Breite 1560 mm für 1 Waschtischausschnitt	495	1566	28	A P A 5 0 5 6 7 1		
Bitte beachten Sie den Aufpreis für die Waschtischausschnitte.						
Waschtischunterschranke mit Griffleisten						
	470	660	480	W U A 3 3 6 6 L 3		
Waschtischunterschrank 1 Dekorstreifen 60 mm breit 1 Metallauszug mit Einzugsdämpfung und Siphonausschnitt 1 Metallauszug mit Einzugsdämpfung inkl. Reling						
Dekorstreifen links	470	660	480	W U A 3 3 6 6 L 3		
Dekorstreifen rechts	470	660	480	W U A 3 3 6 6 R 3		
Optionales Zubehör: Raumsparsiphon DN 40 Raumsparsiphon DN 32				P Z 1 3 6 7 P Z 1 4 2 3		

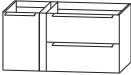
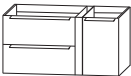

Passendes Zubehör finden Sie im separaten Register!

Programm 071 - Typenliste

Tiefenangabe entspricht der Korpus-tiefe		Tiefe in mm	Breite in mm	Höhe in mm	Artikelnummer	Anschlag	Aufpreis Hoch- glanz Korpus
 Abb. = links	Waschtischunterschrank 1 Dekorstreifen 60 mm breit 1 Metallauszug mit Einzugsdämpfung und Siphonausschnitt 1 Metallauszug mit Einzugsdämpfung inkl. Reling						
	Dekorstreifen links Dekorstreifen rechts Optionales Zubehör: Raumspar-siphon DN 40 Raumspar-siphon DN 32	470 470	960 960	480 480	W U A 3 3 9 6 L 3 W U A 3 3 9 6 R 3 P Z 1 3 6 7 P Z 1 4 2 3		
	Waschtischunterschrank Grundelement 660 mm breit inkl. Dekorstreifen links 60 mm breit 1 Metallauszug mit Einzugsdämpfung und Siphonausschnitt 1 Metallauszug mit Einzugsdämpfung inkl. Reling Anbauelement links 1 Tür Anschlag links						
	Grundelement + Anbauelement 300 mm breit Grundelement + Anbauelement 400 mm breit Optionales Zubehör: Raumspar-siphon DN 40 Raumspar-siphon DN 32	470 470	960 1060	480 480	S E T M 9 6 S L 1 S E T M 0 6 S L 1 P Z 1 3 6 7 P Z 1 4 2 3		
	Waschtischunterschrank Grundelement 660 mm breit inkl. Dekorstreifen rechts 60 mm breit 1 Metallauszug mit Einzugsdämpfung und Siphonausschnitt 1 Metallauszug mit Einzugsdämpfung inkl. Reling Anbauelement rechts 1 Tür Anschlag rechts						
	Grundelement + Anbauelement 300 mm breit Grundelement + Anbauelement 400 mm breit Optionales Zubehör: Raumspar-siphon DN 40 Raumspar-siphon DN 32	470 470	960 1060	480 480	S E T M 9 6 S R 1 S E T M 0 6 S R 1 P Z 1 3 6 7 P Z 1 4 2 3		

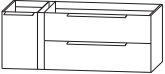
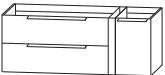
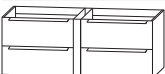

Passendes Zubehör finden Sie im separaten Register!

Programm 071 - Typenliste

Tiefenangabe entspricht der Korpustiefe		Tiefe in mm	Breite in mm	Höhe in mm	Artikelnummer	Anschlag	Aufpreis Hoch- glanz Korpus
Waschtischunterschranke mit Griffleisten							
	<p>Waschtischunterschrank Grundelement 960 mm breit inkl. Dekorstreifen links 60 mm breit 1 Metallauszug mit Einzugsdämpfung und Siphonausschnitt 1 Metallauszug mit Einzugsdämpfung inkl. Reling Anbauelement links 1 Tür Anschlag links</p> <p>Grundelement + Anbauelement 300 mm breit</p> <p>Grundelement + Anbauelement 400 mm breit</p> <p>Optionales Zubehör: Raumparsiphon DN 40 Raumparsiphon DN 32</p>	470	1260	480	SET M 2 6 S L 2		
		470	1360	480	SET M 3 6 S L 2		
					P Z 1 3 6 7 P Z 1 4 2 3		
	<p>Waschtischunterschrank Grundelement 960 mm breit inkl. Dekorstreifen rechts 60 mm breit 1 Metallauszug mit Einzugsdämpfung und Siphonausschnitt 1 Metallauszug mit Einzugsdämpfung inkl. Reling Anbauelement rechts 1 Tür Anschlag rechts</p> <p>Grundelement + Anbauelement 300 mm breit</p> <p>Grundelement + Anbauelement 400 mm breit</p> <p>Optionales Zubehör: Raumparsiphon DN 40 Raumparsiphon DN 32</p>	470	1260	480	SET M 2 6 S R 2		
		470	1360	480	SET M 3 6 S R 2		
					P Z 1 3 6 7 P Z 1 4 2 3		
 	<p>Waschtischunterschrank für Einzelwaschtisch-Lösung Grundelement 660 mm breit 1 Dekorstreifen 60 mm breit 1 Metallauszug mit Einzugsdämpfung und Siphonausschnitt 1 Metallauszug mit Einzugsdämpfung inkl. Reling Anbauelement 600 mm breit 2 Metallauszüge mit Einzugsdämpfung inkl. Reling</p> <p>Grundelement rechts + Anbauelement links Waschtischposition rechts</p> <p>Grundelement links + Anbauelement rechts Waschtischposition links</p> <p>Optionales Zubehör: Raumparsiphon DN 40 Raumparsiphon DN 32</p>	470	1260	480	SET M 2 6 S L 1		
		470	1260	480	SET M 2 6 S R 1		
					P Z 1 3 6 7 P Z 1 4 2 3		

Passendes Zubehör finden Sie im separaten Register!

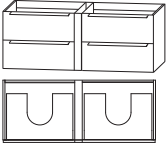
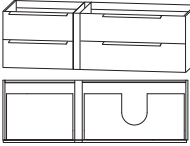
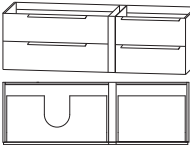
Programm 071 - Typenliste

Tiefenangabe entspricht der Korpus-tiefe		Tiefe in mm	Breite in mm	Höhe in mm	Artikelnummer	Anschlag	Aufpreis Hochglanz Korpus
 <p>Waschtischunterschrank für Doppelwaschtisch-Lösung 2 Waschtischunterschranke je 600 mm breit 1 Dekorstreifen mittig 60 mm breit 2 Metallauszüge mit Einzugsdämpfung und Siphonausschnitten 2 Metallauszüge mit Einzugsdämpfung inkl. Reling</p> <p>Optionales Zubehör: Raumparsiphon DN 40 (2 Stück bestellen) Raumparsiphon DN 32 (2 Stück bestellen)</p>		470	1260	480	SETM26SD1		
 <p>Waschtischunterschrank Grundelement 960 mm breit inkl. Dekorstreifen links 60 mm breit 1 Metallauszug mit Einzugsdämpfung und Siphonausschnitt 1 Metallauszug mit Einzugsdämpfung inkl. Reling Anbauelement 600 mm breit links 2 Metallauszüge mit Einzugsdämpfung inkl. Reling</p> <p>Optionales Zubehör: Raumparsiphon DN 40 Raumparsiphon DN 32</p>		470	1560	480	SETM56SL2		
 <p>Waschtischunterschrank Grundelement 960 mm breit inkl. Dekorstreifen rechts 60 mm breit 1 Metallauszug mit Einzugsdämpfung und Siphonausschnitt 1 Metallauszug mit Einzugsdämpfung inkl. Reling Anbauelement 600 mm breit rechts 2 Metallauszüge mit Einzugsdämpfung inkl. Reling</p> <p>Optionales Zubehör: Raumparsiphon DN 40 Raumparsiphon DN 32</p>		470	1560	480	SETM56SR2		
 <p>Waschtischunterschrank 1 Dekorstreifen 60 mm breit 1 Metallauszug mit Einzugsdämpfung und Siphonausschnitt 1 Metallauszug mit Einzugsdämpfung inkl. Reling</p> <p>Dekorstreifen links 470 660 480 WUA3366L4</p> <p>Dekorstreifen rechts 470 660 480 WUA3366R4</p> <p>Optionales Zubehör: Raumparsiphon DN 40 Raumparsiphon DN 32</p> <p>Abb. = links</p>		470	660	480	WUA3366L4		
		470	660	480	WUA3366R4		
					PZ 1 3 6 7		
					PZ 1 4 2 3		

Passendes Zubehör finden Sie im separaten Register!

Programm 071 - Typenliste

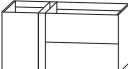
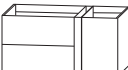
Tiefenangabe entspricht der Korpus-tiefe		Tiefe in mm	Breite in mm	Höhe in mm	Artikelnummer	Anschlag	Aufpreis Hoch- glanz Korpus
Waschtischunterschranke Push to open							
	<p>Waschtischunterschrank 1 Dekorstreifen 60 mm breit 1 Metallauszug mit Einzugsdämpfung und Siphonausschnitt 1 Metallauszug mit Einzugsdämpfung inkl. Reling</p> <p>Dekorstreifen links</p> <p>Dekorstreifen rechts</p> <p>Optionales Zubehör: Raumparsiphon DN 40 Raumparsiphon DN 32</p>	470	960	480	WUA 3 3 9 6 L 4		
Abb. = links		470	960	480	WUA 3 3 9 6 R 4		
					P Z 1 3 6 7		
					P Z 1 4 2 3		
	<p>Waschtischunterschrank Grundelement 660 mm breit inkl. Dekorstreifen links 60 mm breit 1 Metallauszug mit Einzugsdämpfung und Siphonausschnitt 1 Metallauszug mit Einzugsdämpfung inkl. Reling Anbauelement links 1 Tür Anschlag links</p> <p>Grundelement + Anbauelement 300 mm breit</p> <p>Grundelement + Anbauelement 400 mm breit</p> <p>Optionales Zubehör: Raumparsiphon DN 40 Raumparsiphon DN 32</p>	470	960	480	SET M 9 6 P L 1		
		470	1060	480	SET M 0 6 P L 1		
					P Z 1 3 6 7		
					P Z 1 4 2 3		
	<p>Waschtischunterschrank Grundelement 660 mm breit inkl. Dekorstreifen rechts 60 mm breit 1 Metallauszug mit Einzugsdämpfung und Siphonausschnitt 1 Metallauszug mit Einzugsdämpfung inkl. Reling Anbauelement rechts 1 Tür Anschlag rechts</p> <p>Grundelement + Anbauelement 300 mm breit</p> <p>Grundelement + Anbauelement 400 mm breit</p> <p>Optionales Zubehör: Raumparsiphon DN 40 Raumparsiphon DN 32</p>	470	960	480	SET M 9 6 P R 1		
		470	1060	480	SET M 0 6 P R 1		
					P Z 1 3 6 7		
					P Z 1 4 2 3		





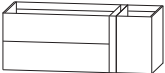
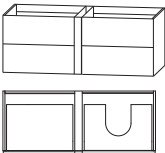

Passendes Zubehör finden Sie im separaten Register!

Programm 071 - Typenliste

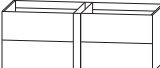
Tiefenangabe entspricht der Korpus-tiefe	Tiefe in mm	Breite in mm	Höhe in mm	Artikelnummer	Anschlag	Aufpreis Hochglanz Korpus
Waschtischunterschranke Push to open						
 <p>Waschtischunterschrank Grundelement 960 mm breit inkl. Dekorstreifen links 60 mm breit 1 Metallauszug mit Einzugsdämpfung und Siphonausschnitt 1 Metallauszug mit Einzugsdämpfung inkl. Reling Anbauelement links 1 Tür Anschlag links</p> <p>Grundelement + Anbauelement 300 mm breit</p> <p>Grundelement + Anbauelement 400 mm breit</p> <p>Optionales Zubehör: Raumspar-siphon DN 40 Raumspar-siphon DN 32</p>	470	1260	480	SET M 2 6 P L 2		
	470	1360	480	SET M 3 6 P L 2		
 <p>Waschtischunterschrank Grundelement 960 mm breit inkl. Dekorstreifen rechts 60 mm breit 1 Metallauszug mit Einzugsdämpfung und Siphonausschnitt 1 Metallauszug mit Einzugsdämpfung inkl. Reling Anbauelement rechts 1 Tür Anschlag rechts</p> <p>Grundelement + Anbauelement 300 mm breit</p> <p>Grundelement + Anbauelement 400 mm breit</p> <p>Optionales Zubehör: Raumspar-siphon DN 40 Raumspar-siphon DN 32</p>	470	1260	480	SET M 2 6 P R 2		
	470	1360	480	SET M 3 6 P R 2		
 <p>Waschtischunterschrank für Einzelwaschtisch-Lösung Grundelement 660 mm breit 1 Dekorstreifen 60 mm breit 1 Metallauszug mit Einzugsdämpfung und Siphonausschnitt 1 Metallauszug mit Einzugsdämpfung inkl. Reling Anbauelement 600 mm breit 2 Metallauszüge mit Einzugsdämpfung inkl. Reling</p> <p>Abb. = SET M26P L1</p> <p>Grundelement rechts + Anbauelement links Waschtischposition rechts</p> <p>Grundelement links + Anbauelement rechts Waschtischposition links</p> <p>Optionales Zubehör: Raumspar-siphon DN 40 Raumspar-siphon DN 32</p>	470	1260	480	SET M 2 6 P L 1		
	470	1260	480	SET M 2 6 P R 1		

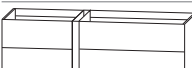

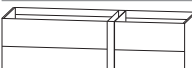

Passendes Zubehör finden Sie im separaten Register!

Programm 071 - Typenliste

Tiefenangabe entspricht der Korpusstärke		Tiefe in mm	Breite in mm	Höhe in mm	Artikelnummer	Anschlag	Aufpreis Hoch- glanz Korpus
  <p>Waschtischunterschrank für Doppelwaschtisch-Lösung 2 Waschtischunterschranke je 600 mm breit 1 Dekorstreifen mittig 60 mm breit 2 Metallauszüge mit Einzugsdämpfung und Siphonausschnitten 2 Metallauszüge mit Einzugsdämpfung inkl. Reling</p> <p>Optionales Zubehör: Raumparsiphon DN 40 (2 Stück bestellen) Raumparsiphon DN 32 (2 Stück bestellen)</p>		470	1260	480	S E T M 2 6 P D 1		
  <p>Waschtischunterschrank Grundelement 960 mm breit inkl. Dekorstreifen links 60 mm breit 1 Metallauszug mit Einzugsdämpfung und Siphonausschnitt 1 Metallauszug mit Einzugsdämpfung inkl. Reling Anbauelement 600 mm breit links 2 Metallauszüge mit Einzugsdämpfung inkl. Reling</p> <p>Optionales Zubehör: Raumparsiphon DN 40 Raumparsiphon DN 32</p>		470	1560	480	S E T M 5 6 P L 2		
  <p>Waschtischunterschrank Grundelement 960 mm breit inkl. Dekorstreifen rechts 60 mm breit 1 Metallauszug mit Einzugsdämpfung und Siphonausschnitt 1 Metallauszug mit Einzugsdämpfung inkl. Reling Anbauelement 600 mm breit rechts 2 Metallauszüge mit Einzugsdämpfung inkl. Reling</p> <p>Optionales Zubehör: Raumparsiphon DN 40 Raumparsiphon DN 32</p>		470	1560	480	S E T M 5 6 P R 2		

Passendes Zubehör finden Sie im separaten Register!

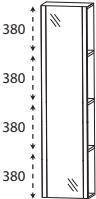
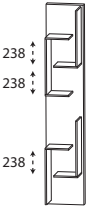
Programm 071 - Typenliste

Tiefenangabe entspricht der Korpusstärke		Tiefe in mm	Breite in mm	Höhe in mm	Artikelnummer	Anschlag	Aufpreis Hoch- glanz Korpus
Wandverkleidung für Flächenspiegel							
	Wandverkleidung mit ABS-Kante zur Montage zwischen Flächenspiegel und Waschtischunterschrank Wandverkleidung muss mit Silikon versiegelt werden 660 mm breit 960 mm breit 1060 mm breit 1260 mm breit 1360 mm breit 1560 mm breit	16	660	300	WVK 6 6 0 3 1 6		
		16	960	300	WVK 9 6 0 3 1 6		
		16	1060	300	WVK 1 0 6 3 1 6		
		16	1260	300	WVK 1 2 6 3 1 6		
		16	1360	300	WVK 1 3 6 3 1 6		
		16	1560	300	WVK 1 5 6 3 1 6		
	Dekorstreifen für Wandverkleidung L-Profil lackiert zum Einhängen / Aufkleben	1	60	300	DKS 6 0 3 0 0 1		
Hochschrank-Regale							
	Hochschrank-Regal 1 Tür mit Spiegelfläche 3 feste Holzfachböden in Korpusdekor	150	400	1600	HOG 1 0 4 0 0 1	L/R	
	Hochschrank-Regal mit offener Ablage in Korpusdekor	150	300	1600	RG 1 0 3 0 0 1		
	Hochschrank-Regal mit Spiegelfläche 4 Ablagefächer in Korpusdekor	150	300	1600	RG 1 0 3 0 0 2		

Passendes Zubehör finden Sie auf den folgenden Seiten.

Programm 071 - Typenliste

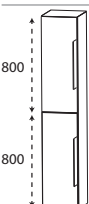
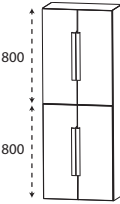
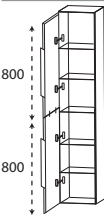
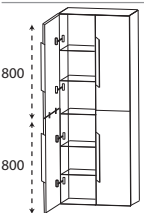
Tiefenangabe entspricht der Korpusstärke		Tiefe in mm	Breite in mm	Höhe in mm	Artikelnummer		Anschlag	Aufpreis Hoch- glanz Korpus
<h2>Hochschrank-Regale</h2>								
	Hochschrank-Regal 4 Funktionshaken 4 Ablagefächer in Korpusdekor	150	300	1600	RG	1 0 3 0 0 3		
<h2>Hochschranke mit Griffleisten</h2> Ablageplatte bitte separat bestellen								
	Hochschrank 2 Türen 2 Glasfachböden (o.) 2 Glasfachböden (u.)	300	300	1600	HNA	0 3 3 0	L/R	
		300	400	1600	HNA	0 3 4 0	L/R	
	Hochschrank 4 Türen 2 Glasfachböden (o.) 2 Glasfachböden (u.)	300	600	1600	HNA	0 3 6 0		
	Hochschrank als Besenschrank 2 miteinander verlaschte Türen 5 Glasfachböden	300	300	1600	HNA	0 3 3 0 1 1	L/R	
		300	400	1600	HNA	0 3 4 0 1 1	L/R	
	Hochschrank als Besenschrank 2 miteinander verlaschte Türen links 2 miteinander verlaschte Türen rechts 5 durchgängige Glasfachböden	300	600	1600	HNA	0 3 6 0 1 1		

Passendes Zubehör finden Sie im separaten Register!

Programm 071 - Typenliste

Tiefenangabe entspricht der Korpusstärke

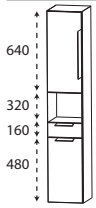
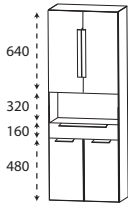
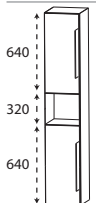
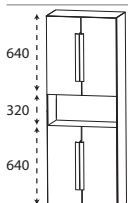
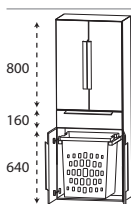
	Tiefe in mm	Breite in mm	Höhe in mm	Artikelnummer	Anschlag	Aufpreis Hoch- glanz Korpus
 <p>Hochschrank 1 Tür 1 Glasfachboden (o.) 1 offenes Fach 1 Metallschubkasten mit Einzugsdämpfung 1 Tür 1 Glasfachboden (u.)</p>	300	300	1600	HNA023001	L/R	
	300	400	1600	HNA024001	L/R	
 <p>Hochschrank 2 Türen 1 Glasfachboden (o.) 1 offenes Fach 1 Metallschubkasten mit Einzugsdämpfung 2 Türen 1 Glasfachboden (u.)</p>	300	600	1600	HNA026001		
 <p>Hochschrank 1 Tür 1 Glasfachboden (o.) 1 offenes Fach 1 Tür 1 Glasfachboden (u.)</p>	300	300	1600	HNA023002	L/R	
	300	400	1600	HNA024002	L/R	
 <p>Hochschrank 2 Türen 1 Glasfachboden (o.) 1 offenes Fach 2 Türen 1 Glasfachboden (u.)</p>	300	600	1600	HNA026002		
 <p>Hochschrank mit Wäscheauszug 2 Türen 2 Glasfachböden (o.) 1 Metallschubkasten mit Einzugsdämpfung 2 Türen 1 Wäscheauszug mit Kunststoffkorb Volumen Wäscheauszug: 40 Liter</p>	300	600	1600	HNA05601W		

Passendes Zubehör finden Sie im separaten Register!

Programm 071 - Typenliste

Tiefenangabe entspricht der Korpusstärke		Tiefe in mm	Breite in mm	Höhe in mm	Artikelnummer	Anschlag	Aufpreis Hoch- glanz Korpus
<h2>Hochschränke Push to open</h2> <h3>Ablageplatte bitte separat bestellen</h3>							
	Hochschrank 1 Tür 1 Glasfachboden (o.) 1 offenes Fach 1 Tür 1 Glasfachboden (u.)	300	300	1600	HNA023002	L/R	
		300	400	1600	HNA024002	L/R	
	Hochschrank 2 Türen 1 Glasfachboden (o.) 1 offenes Fach 2 Türen 1 Glasfachboden (u.)	300	600	1600	HNA026002		
<h2>Mittelschrank-Regale</h2>							
	Mittelschrank-Regal 1 Tür 300 mm breit 2 feste Holzfachböden in Korpusdekor	150	400	1280	MOG814001	L/R	
<h2>Mittelschränke mit Griffleisten</h2> <h3>Ablageplatte bitte separat bestellen</h3>							
	Mittelschrank 1 Tür 2 Glasfachböden (o.) 1 Metallschubkasten mit Einzugsdämpfung 1 Metallauszug mit Einzugsdämpfung	300	300	1280	MNA8830	L/R	
		300	400	1280	MNA8840	L/R	
	Mittelschrank 2 Türen 2 Glasfachböden (o.) 1 Metallschubkasten mit Einzugsdämpfung 1 Metallauszug mit Einzugsdämpfung	300	600	1280	MNA8860		

Passendes Zubehör finden Sie im separaten Register!

Programm 071 - Typenliste

Tiefenangabe entspricht der Korpus-tiefe

Mittelschränke mit Griffleisten

Ablageplatte bitte separat bestellen

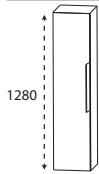
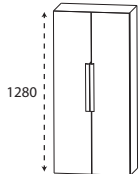
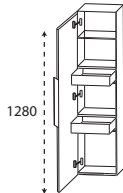
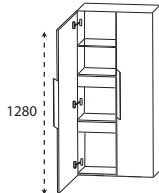
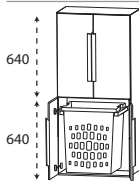
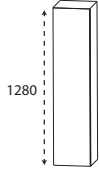
	Tiefe in mm	Breite in mm	Höhe in mm	Artikelnummer	Anschlag	Aufpreis Hochglanz Korpus
	300	300	1280	M N A 8 1 3 0	7 L/R	
	300	400	1280	M N A 8 1 4 0	7 L/R	
	300	600	1280	M N A 8 1 6 0	7	
	300	300	1280	M N A 8 4 3 0	L/R	
	300	400	1280	M N A 8 4 4 0	L/R	
	300	600	1280	M N A 8 4 6 0		
	300	600	1280	M N A 8 3 6 0	1 W	
	300	300	1280	M N A 8 1 3 0	7 L/R	
	300	400	1280	M N A 8 1 4 0	7 L/R	

Passendes Zubehör finden Sie im separaten Register!

Programm 071 - Typenliste

Tiefenangabe entspricht der Korpus-tiefe

Mittelschränke Push to open Ablageplatte bitte separat bestellen

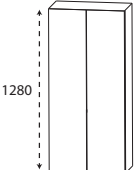
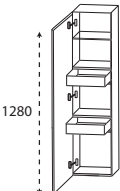
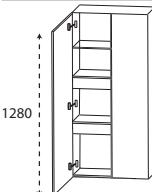
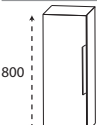
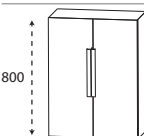
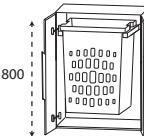
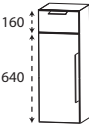
	Tiefe in mm	Breite in mm	Höhe in mm	Artikelnummer	Anschlag	Aufpreis Hoch- glanz Korpus
 <p>Mittelschrank 2 Türen 4 Glasfachböden</p>	300	600	1280	MNA 8 1 6 0 7		
 <p>Mittelschrank mit Innenschubkästen 1 Tür 2 Metall-Innenschubkästen mit Einzugsdämpfung 1 Glasfachboden</p>	300 300	300 400	1280 1280	MNA 8 4 3 0 MNA 8 4 4 0	L/R L/R	
 <p>Mittelschrank mit Innenschubkästen 2 Türen 2 durchgängige Metall-Innenschubkästen mit Einzugsdämpfung 1 durchgängiger Glasfachboden</p>	300	600	1280	MNA 8 4 6 0		
<h2>Highboards mit Griffleisten Ablageplatte bitte separat bestellen</h2>						
 <p>Highboard 1 Tür 2 Glasfachböden</p>	300 300	300 400	800 800	HBA 5 1 3 0 HBA 5 1 4 0	L/R L/R	
 <p>Highboard 2 Türen 2 Glasfachböden</p>	300	600	800	HBA 5 1 6 0		
 <p>Highboard mit Wäscheauszug 2 Türen 1 Wäscheauszug mit Kunststoffkorb Volumen Wäscheauszug: 40 Liter</p>	300	600	800	HBA 5 1 6 0 1 W		
 <p>Highboard 1 Metallschubkasten mit Einzugsdämpfung 1 Tür 1 Glasfachboden</p>	300 300	300 400	800 800	HBA 5 5 3 0 HBA 5 5 4 0	L/R L/R	

Passendes Zubehör finden Sie im separaten Register!

Programm 071 - Typenliste

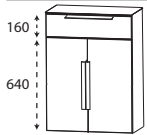
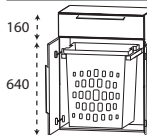
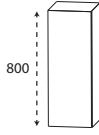
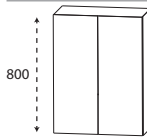
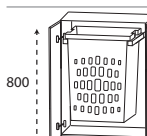
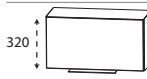
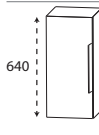
Tiefenangabe entspricht der Korpus-tiefe		Tiefe in mm	Breite in mm	Höhe in mm	Artikelnummer	Anschlag	Aufpreis Hochglanz Korpus
<h2>Highboards mit Griffleisten</h2> <h3>Ablageplatte bitte separat bestellen</h3>							
	Highboard 1 Metallschubkasten mit Einzugsdämpfung 2 Türen 1 Glasfachboden	300	600	800	HBA5560		
	Highboard mit Wäscheauszug 1 Metallschubkasten mit Einzugsdämpfung 2 Türen 1 Wäscheauszug mit Kunststoffkorb Volumen Wäscheauszug: 40 Liter	300	600	800	HBA55601W		
<h2>Highboards Push to open</h2> <h3>Ablageplatte bitte separat bestellen</h3>							
	Highboard 1 Tür 2 Glasfachböden	300	300	800	HBA5130	L/R	
		300	400	800	HBA5140	L/R	
	Highboard 2 Türen 2 Glasfachböden	300	600	800	HBA5160		
	Highboard mit Wäscheauszug 2 Türen 1 Wäscheauszug mit Kunststoffkorb Volumen Wäscheauszug: 40 Liter	300	600	800	HBA51601W		
<h2>Oberschränke mit Griffleisten</h2> <h3>Ablageplatte bitte separat bestellen</h3>							
	Oberschrank 1 Klapptür	230	600	320	OMA2160	K	
	Oberschrank 1 Tür 1 Glasfachboden	150	300	640	OGA4130	L/R	
		150	400	640	OGA4140	L/R	

Passendes Zubehör finden Sie im separaten Register!

Programm 071 - Typenliste

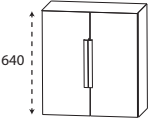
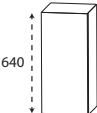
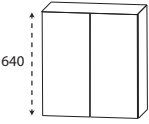
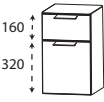
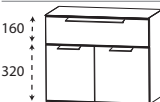
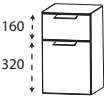
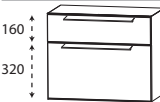
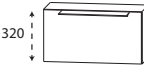

Tiefenangabe entspricht der Korpusstärke

Oberschränke mit Griffleisten Ablageplatte bitte separat bestellen

	Tiefe in mm	Breite in mm	Höhe in mm	Artikelnummer	Anschlag	Aufpreis Hoch- glanz Korpus
 <p>Oberschrank 2 Türen 1 Glasfachboden</p>	150	600	640	OGA 4 1 6 0		
Oberschränke Push to open Ablageplatte bitte separat bestellen						
 <p>Oberschrank 1 Tür 1 Glasfachboden</p>	150	300	640	OGA 4 1 3 0	L/R	
	150	400	640	OGA 4 1 4 0	L/R	
 <p>Oberschrank 2 Türen 1 Glasfachboden</p>	150	600	640	OGA 4 1 6 0		
Unterschränke mit Griffleisten Ablageplatte bitte separat bestellen						
 <p>Unterschrank 1 Metallschubkasten mit Einzugsdämpfung 1 Tür</p>	300	300	480	UNA 3 2 3 0	L/R	
	300	400	480	UNA 3 2 4 0	L/R	
 <p>Unterschrank 1 Metallschubkasten mit Einzugsdämpfung 2 Türen</p>	300	600	480	UNA 3 2 6 0		
 <p>Unterschrank 1 Metallschubkasten mit Einzugsdämpfung 1 Metallauszug mit Einzugsdämpfung</p>	300	300	480	UNA 3 4 3 0 5 M		
	300	400	480	UNA 3 4 4 0		
 <p>Unterschrank 1 Metallschubkasten mit Einzugsdämpfung 1 Metallauszug mit Einzugsdämpfung</p>	300	600	480	UNA 3 4 6 0		
 <p>Unterschrank 1 Klapptür</p>	230	600	320	UMA 2 1 6 0	K	





Passendes Zubehör finden Sie im separaten Register!

Programm 071 - Typenliste

Tiefenangabe entspricht der Korpusstärke		Tiefe in mm	Breite in mm	Höhe in mm	Artikelnummer	Anschlag	Aufpreis Hoch- glanz Korpus
Seitenaufdopplungen							
	<p>Seitenaufdopplung mit ABS-Kante für die Ergänzungsschränke</p> <p>Bei Schränken mit Türen ist die Aufdopplung nur an der Anschlagseite möglich.</p> <p>Preis je Stück</p> <p>für Hochschrank-Regal HOG 1040 01</p> <p>für Hochschränke</p> <p>für Mittelschrank-Regal MOG 8140 01</p> <p>für Mittelschränke</p> <p>für Highboards</p> <p>für Oberschränke</p> <p>für Klappenschränke</p> <p>für Unterschränke</p>	177	28	1600	SWA 1 6 1 7 2 8		
		322	28	1600	SWA 1 6 3 2 2 8		
		177	28	1280	SWA 1 2 1 7 2 8		
		322	28	1280	SWA 1 2 3 2 2 8		
		322	28	800	SWA 8 0 3 2 2 8		
		172	28	640	SWA 6 4 1 7 2 8		
		252	28	320	SWA 3 2 2 5 2 8		
		322	28	480	SWA 4 8 3 2 2 8		
Ablageplatten							
	<p>Ablageplatte mit ABS-Kante bei Verwendung der Seitenaufdopplung ist die Platte 28 mm breiter</p> <p>302 mm breit</p> <p>330 mm breit für Schrank mit Seitenaufdopplung</p> <p>402 mm breit</p> <p>430 mm breit für Schrank mit Seitenaufdopplung</p> <p>602 mm breit</p> <p>630 mm breit für Schrank mit Seitenaufdopplung</p> <p>302 mm breit Oberschrank</p> <p>330 mm breit Oberschrank für Schrank mit Seitenaufdopplung</p> <p>402 mm breit Oberschrank, HOG 1040, MOG 8140</p> <p>430 mm breit Oberschrank, HOG 1040, MOG 8140 für Schrank mit Seitenaufdopplung</p> <p>602 mm breit Oberschrank</p> <p>630 mm breit Oberschrank für Schrank mit Seitenaufdopplung</p> <p>602 mm breit Klappenschrank</p> <p>630 mm breit Klappenschrank für Schrank mit Seitenaufdopplung</p>	330	302	28	A P A 3 3 3 0 2 8		
		330	330	28	A P A 3 3 3 3 2 8		
		330	402	28	A P A 3 3 4 0 2 8		
		330	430	28	A P A 3 3 4 3 2 8		
		330	602	28	A P A 3 3 6 0 2 8		
		330	630	28	A P A 3 3 6 3 2 8		
		180	302	28	A P A 1 8 3 0 2 8		
		180	330	28	A P A 1 8 3 3 2 8		
		180	402	28	A P A 1 8 4 0 2 8		
		180	430	28	A P A 1 8 4 3 2 8		
		180	602	28	A P A 1 8 6 0 2 8		
		180	630	28	A P A 1 8 6 3 2 8		
		260	602	28	A P A 2 3 6 0 2 8		
		260	630	28	A P A 2 3 6 3 2 8		

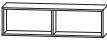
Passendes Zubehör finden Sie im separaten Register!

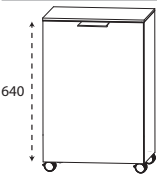
Programm 071 - Typenliste

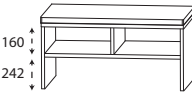
Tiefenangabe entspricht der Korpusstärke		Tiefe in mm	Breite in mm	Höhe in mm	Artikelnummer	Anschlag	Aufpreis Hoch- glanz Korpus
Regale							
	Funktionsregal Ecken auf Gehrung geschnitten senkrechte oder waagerechte Montage möglich Bitte Farbvariante angeben: Nr. 501 weiß matt lackiert Nr. 547 schwarz matt lackiert	150	300	160	RGL 1 1 3 0 0 1		
	Funktionsregal Ecken auf Gehrung geschnitten senkrechte oder waagerechte Montage möglich Bitte Farbvariante angeben: Nr. 501 weiß matt lackiert Nr. 547 schwarz matt lackiert	150	600	160	RGL 1 1 6 0 0 2		
	Funktionsregal Ecken auf Gehrung geschnitten senkrechte oder waagerechte Montage möglich Bitte Farbvariante angeben: Nr. 501 weiß matt lackiert Nr. 547 schwarz matt lackiert	150	900	160	RGL 1 1 9 0 0 3		
Wäscherolli							
	Wäscherolli 1 Klappdeckel, inkl. Dämpfung 1 herausnehmbarer Wäschesack, waschbar 4 Rollen (2 feststellbar) Farbvariante entspricht der Korpusfarbe Höhenangabe inkl. Rollen (100 mm)	470	470	756	WRS 4 0 4 7		
Sitzbänke							
	Sitzbank 1 Ablagefach 1 Sitzkissen aus Kunstleder in creme-weiß Farbvariante entspricht der Korpusfarbe	450	600	508	SET BANK 6		
	Sitzbank 2 Ablagefächer 1 Sitzkissen aus Kunstleder in creme-weiß Farbvariante entspricht der Korpusfarbe	450	900	508	SET BANK 9		

Passendes Zubehör finden Sie im separaten Register!

Programm 071 - Planungsbeispiele

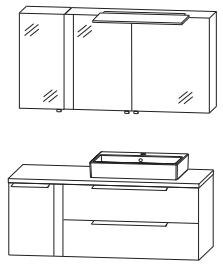
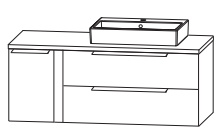
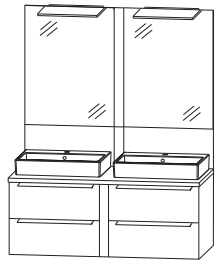
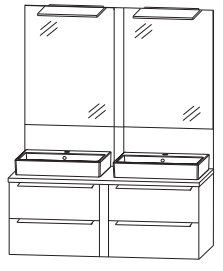
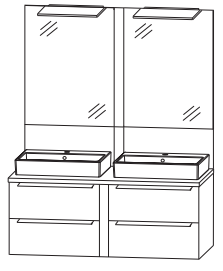
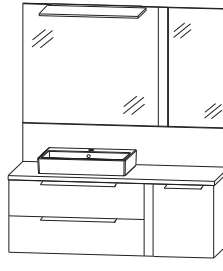
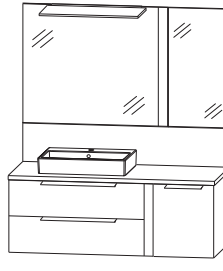
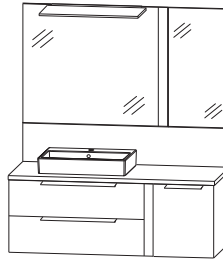
MLK-0112-2			
1 Spiegelschrank	S 2 A 4 6 2 B L 3		
1 Keramik-Aufsatzwaschtisch	W T A 4 2 5 5 1		
1 Waschtischplatte	A P A 5 0 2 6 7 1		
1 Ausschnitt rechts	A U S 4 2 5 5 2 8		
1 Waschtischunterschrank	S E T M 2 6 S L 2		
Summe			
Aufpreis Hochglanz Korpus Aufpreis Hochglanz Waschtischplatte		1266 mm breit	
MLK-0112-1D			
1 Flächenspiegel	F S A 5 1 2 B D 2		
1 Wandverkleidung	W V K 1 2 6 3 1 6		
1 Dekorstreifen für Wandverkleidung	D K S 6 0 3 0 0 1		
2 Keramik-Aufsatzwaschtisch	W T A 4 2 5 5 1		
1 Waschtischplatte	A P A 5 0 2 6 7 1		
2 Ausschnitt links und rechts	A U S 4 2 5 5 2 8		
1 Waschtischunterschrank	S E T M 2 6 S D 1		
Summe			
Aufpreis Hochglanz Korpus Aufpreis Hochglanz Waschtischplatte		1266 mm breit	
MLK-0113-1			
1 Flächenspiegel	F S A 5 1 3 B R 3		
1 Wandverkleidung	W V K 1 3 6 3 1 6		
1 Keramik-Aufsatzwaschtisch	W T A 4 2 5 5 1		
1 Waschtischplatte	A P A 5 0 3 6 7 1		
1 Ausschnitt links	A U S 4 2 5 5 2 8		
1 Waschtischunterschrank	S E T M 3 6 S R 2		
Summe			
Aufpreis Hochglanz Korpus Aufpreis Hochglanz Waschtischplatte			1366 mm breit
MLK-0115-1			
1 Flächenspiegel	F S A 5 1 5 B R 3		
1 Wandverkleidung	W V K 1 5 6 3 1 6		
1 Dekorstreifen für Wandverkleidung	D K S 6 0 3 0 0 1		
1 Keramik-Aufsatzwaschtisch	W T A 4 2 5 5 1		
1 Waschtischplatte	A P A 5 0 5 6 7 1		
1 Ausschnitt links	A U S 4 2 5 5 2 8		
1 Waschtischunterschrank	S E T M 5 6 P R 2		
Summe			
Aufpreis Hochglanz Korpus Aufpreis Hochglanz Waschtischplatte		1566 mm breit	

Programm 071 - Maßskizzen

Elektroanschlüsse für Spiegelschränke

WTA 4255 1 + APA 5066 71 + WUA 3366 R3/4

WTA 4255 1 + APA 5096 71 + WUA 3396 R3/4

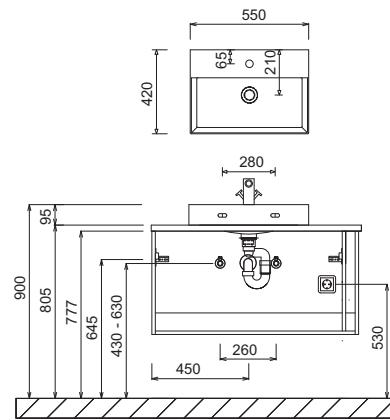
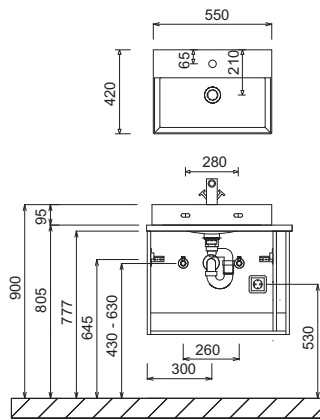
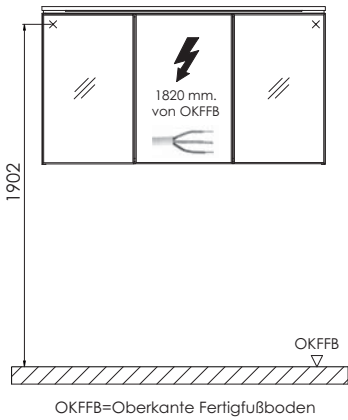

2xWTA 4255 1 + APA 5026 71 + SET M26S/P D1

WTA 0805 + APA 5066 71 + WUA 3366 R3/4

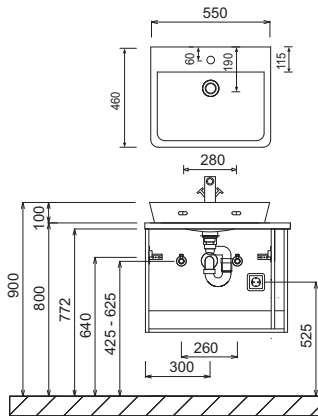
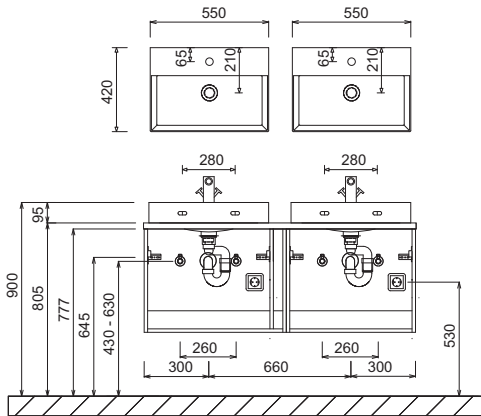

WTA 0805 + APA 5096 71 + WUA 3396 R3/4

2xWTA 0805 + APA 5026 71 + SET M26S/P D1

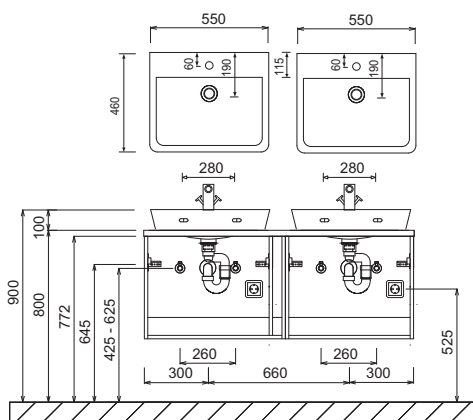
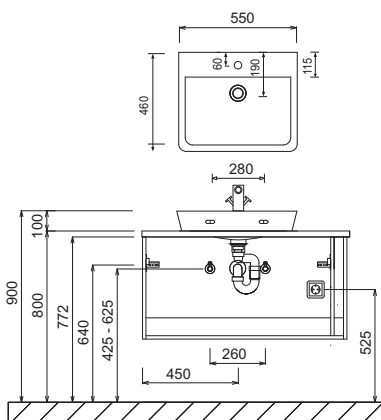

Bei Waschtischanlagen mit Befestigungskonsolen müssen die Maße zum Bohren vor Ort, nach dem Auflegen des Waschtisches auf den Unterschrank, angezeichnet werden.

Toleranzen:

Die Maßtoleranzen (+/- 5 mm) und Ebenheitstoleranzen (DIN 18202) unterliegen den üblichen materialspezifischen Toleranzen für Baustoffe, anlehnend an die DIN 18202.