

# Möbel LETZ

*Finden und Wohlfühlen*



## Typenplan

purefaction von puris - Flächenspiegel mit LED-Beleuchtung

### **Wichtiger Hinweis für Sie**

Etwaige Hinweise des Herstellers in dieser Produktinformation, die sich auf die Gewährleistung beziehen, haben für Sie keinerlei Bindungswirkung und können von Ihnen ignoriert werden. Ihre gesetzlichen Gewährleistungsrechte als Verbraucher uns gegenüber, als Ihrem Verkäufer, werden dadurch in keiner Weise berührt oder eingeschränkt. Sie können sich wegen aller Mängel jederzeit an uns wenden. Darüber hinaus gehende Herstellergarantien bleiben natürlich unberührt. Dieser Artikel wird hergestellt von puris Bad GmbH & Co.KG, Hinterm Gallberg 6a, 59929 Brilon, Deutschland, team2@puris.de

Möbel Letz GmbH  
Am Gewerbepark 11  
06895 Zahna-Elster

Tel.: 035383 - 6018 50

Fax.: 035383 - 6018 17

# NEXT GENERATION PUREFACTION

Programm 058



## Frontdekore

grifflos:



Nr. 677 Cosmos grey matt



Nr. 672 Polarweiß hgl.



Nr. 695 Eiche natur  
Nachbildung



Nr. 675 Eiche Sand



Nr. 676 Charleston Eiche

mit Griff:



Nr. 777 Cosmos grey matt



Nr. 722 Polarweiß hgl.



Nr. 785 Eiche natur  
Nachbildung



Nr. 794 Eiche Sand



Nr. 680 Charleston Eiche

## Korpusdekore

\* Hochglanz Korpus gegen Aufpreis

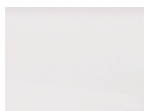

Nr. 111  
Weiß matt



Nr. 177  
Cosmos grey  
matt

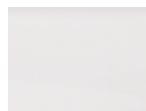

\*Nr. 161  
Weiß hgl.



Nr. 180  
Charleston Eiche



Nr. 185  
Eiche natur  
Nachbildung



Nr. 194  
Eiche Sand

# Waschtischfarbe

## Mineralguss-Möbelwaschtische



Nr. 1 Weiß

# Griffvarianten

## grifflos mit Griffmulde



## Nr. 320 Stangengriff chrom



Griffbohrung bei geraden Fronten:  
96 mm / 384 mm

## Nr. 329 Griffleiste chrom



Grifflänge bei runden Fronten:  
52 mm

Grifflänge bei geraden Fronten:  
194 mm / 294 mm / 494 mm

# Technik

## Türen mit integriertem Dämpfungssystem

### Auszüge und Schubkästen

#### Nr. 556

Standard-Technik mit Dämpfung







#### Nr. 559

Premium-Technik mit Dämpfung



Alle Angaben unverbindlich und freibleibend. Fehler, Irrtümer und Änderungen vorbehalten.



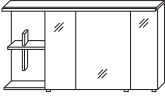
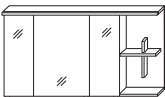
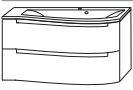

# Programm 058 - Typenliste

Tiefenangabe entspricht der Korpusstärke		Tiefe in mm	Breite in mm	Höhe in mm	Artikelnummer	Anschlag	Aufpreis Hoch- glanz Korpus	Aufpreis Premium Technik
<b>Flächenspiegel</b>								
	<b>Flächenspiegel</b> LED-Beleuchtung oben waagrecht 8,4 Watt / Converter 15 Watt Energieeffizienzklasse: A inkl. Kippschalter	43	900	656	<b>F S A 4 3 9 0 1 1</b>			
	<b>Flächenspiegel</b> LED-Beleuchtung oben waagrecht 11,3 Watt / Converter 15 Watt Energieeffizienzklasse: A inkl. Kippschalter	43	1200	656	<b>F S A 4 3 1 2 1 1</b>			
<b>Spiegelschränke</b>								
 inkl. Griffblöcke	<b>Spiegelschrank-Set</b> bestehend aus Spiegelschrank (S2A 437L 90) 2 Spiegeltüren auf Trägerplatte 2 Innenspiegel 1 Glasfachboden 1 Schalter-Steckdosen-Element bestehend aus Regal (RG 4220 02) 3 feste Holzfachböden bestehend aus Gesimsboden (GS 4390 83) Gesimsboden mit LED-Beleuchtung 8,4 Watt / Converter 15 Watt Energieeffizienzklasse: A Türbreiten: 496 mm / 196 mm  Optionales Zubehör: LED-Waschplatzbeleuchtung	150	900	656	<b>S E T 4 2 9 0 1 L</b>			
 inkl. Griffblöcke	<b>Spiegelschrank-Set</b> bestehend aus Spiegelschrank (S2A 437R 90) 2 Spiegeltüren auf Trägerplatte 2 Innenspiegel 1 Glasfachboden 1 Schalter-Steckdosen-Element bestehend aus Regal (RG 4220 02) 3 feste Holzfachböden bestehend aus Gesimsboden (GS 4390 83) Gesimsboden mit LED-Beleuchtung 8,4 Watt / Converter 15 Watt Energieeffizienzklasse: A Türbreiten: 196 mm / 496 mm  Optionales Zubehör: LED-Waschplatzbeleuchtung	150	900	656	<b>S E T 4 2 9 0 1 R</b>			
					P Z	1 0 6 3 6 0		
					P Z	1 0 6 3 6 0		

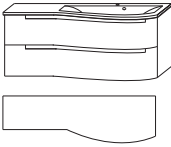

# Programm 058 - Typenliste

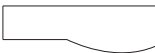
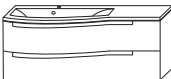
		Tiefe in mm	Breite in mm	Höhe in mm	Artikelnummer	Anschlag	Aufpreis Hoch- glanz Korpus	Aufpreis Premium Technik
Tiefenangabe entspricht der Korpus-tiefe								
<b>Spiegelschränke</b>								
	<p><b>Spiegelschrank-Set</b> bestehend aus Spiegelschrank (S2A 4390 66) 3 Spiegeltüren auf Trägerplatte 2 Mittelwände 3 Glasfachböden 1 Schalter-Steckdosen-Element bestehend aus Regal (RG 4230 1L) 1 Regal mit Kreuz bestehend aus Gesimsboden (GS 4312 83) Gesimsboden mit LED-Beleuchtung 11,3 Watt / Converter 30 Watt Energieeffizienzklasse: A Türbreiten: 238 mm / 412 mm / 238 mm</p> <p>Optionales Zubehör: LED-Waschplatzbeleuchtung</p>	150	1200	656	<b>SET 4 2 1 2 1 L</b>			
inkl. Griffblöcke					P Z 1 0 6 3 9 0			
	<p><b>Spiegelschrank-Set</b> bestehend aus Spiegelschrank (S2A 4390 66) 3 Spiegeltüren auf Trägerplatte 2 Mittelwände 3 Glasfachböden 1 Schalter-Steckdosen-Element bestehend aus Regal (RG 4230 1R) 1 Regal mit Kreuz bestehend aus Gesimsboden (GS 4312 83) Gesimsboden mit LED-Beleuchtung 11,3 Watt / Converter 30 Watt Energieeffizienzklasse: A Türbreiten: 238 mm / 412 mm / 238 mm</p> <p>Optionales Zubehör: LED-Waschplatzbeleuchtung</p>	150	1200	656	<b>SET 4 2 1 2 1 R</b>			
inkl. Griffblöcke					P Z 1 0 6 3 9 0			
<b>Sets grifflos</b>								
	<p><b>Bestehend aus:</b> Waschtisch, Mineralguss, weiß, 912 mm Waschtischunterschrank 900 mm 1 Metallauszug mit Einzugsdämpfung und Siphonausschnitt 1 Metallauszug mit Einzugsdämpfung inkl. Reling linke Korpus-tiefe = 415 mm rechte Korpus-tiefe = 445 mm nur Premium-Technik möglich</p> <p><b>ohne LED-Beleuchtung</b> 510</p> <p><b>mit LED-Beleuchtung</b> 510 1 LED-Converter 12 V, 15 Watt Energieeffizienzklasse: A inkl. Kippschalter</p> <p>Optionales Zubehör: Raumsparsiphon DN 40 Raumsparsiphon DN 32 Bewegungssensor für LED-Beleuchtung</p>	510	912	508	<b>SET P 2 0 9 L</b>			
Ablagefläche links		510	912	508	<b>SET P 2 0 9 B L</b>			
					P Z 1 3 6 7 P Z 1 4 2 3 P Z 1 1 4 1			

# Programm 058 - Typenliste

Tiefenangabe entspricht der Korpusstärke	Tiefe in mm	Breite in mm	Höhe in mm	Artikelnummer	Anschlag	Aufpreis Hoch- glanz Korpus	Aufpreis Premium Technik	
<b>Sets grifflos</b>								
  Ablagefläche rechts	<b>Bestehend aus:</b> Waschtisch, Mineralguss, weiß, 912 mm Waschtischunterschrank 900 mm 1 Metallauszug mit Einzugsdämpfung und Siphonausschnitt 1 Metallauszug mit Einzugsdämpfung inkl. Reling linke Korpusstärke = 445 mm rechte Korpusstärke = 415 mm nur Premium-Technik möglich			510	912	508	<b>SET P 2 0 9 R</b>	
	<b>ohne LED-Beleuchtung</b> <b>mit LED-Beleuchtung</b> 1 LED-Converter 12 V, 15 Watt Energieeffizienzklasse: A inkl. Kippschalter  Optionales Zubehör: Raumsparsiphon DN 40 Raumsparsiphon DN 32 Bewegungssensor für LED-Beleuchtung			510	912	508	<b>SET P 2 0 9 B R</b>	
  Ablagefläche links	<b>Bestehend aus:</b> Waschtisch, Mineralguss, weiß, 1212 mm Waschtischunterschrank 1200 mm 1 Metallauszug mit Einzugsdämpfung und Siphonausschnitt 1 Metallauszug mit Einzugsdämpfung inkl. Reling linke Korpusstärke = 400 mm rechte Korpusstärke = 430 mm nur Premium-Technik möglich			517	1212	508	<b>SET P 2 1 2 L</b>	
	<b>ohne LED-Beleuchtung</b> <b>mit LED-Beleuchtung</b> 1 LED-Converter 12 V, 15 Watt Energieeffizienzklasse: A inkl. Kippschalter  Optionales Zubehör: Raumsparsiphon DN 40 Raumsparsiphon DN 32 Bewegungssensor für LED-Beleuchtung			517	1212	508	<b>SET P 2 1 2 B L</b>	
  Ablagefläche rechts	<b>Bestehend aus:</b> Waschtisch, Mineralguss, weiß, 1212 mm Waschtischunterschrank 1200 mm 1 Metallauszug mit Einzugsdämpfung und Siphonausschnitt 1 Metallauszug mit Einzugsdämpfung inkl. Reling linke Korpusstärke = 430 mm rechte Korpusstärke = 400 mm nur Premium-Technik möglich			517	1212	508	<b>SET P 2 1 2 R</b>	
	<b>ohne LED-Beleuchtung</b> <b>mit LED-Beleuchtung</b> 1 LED-Converter 12 V, 15 Watt Energieeffizienzklasse: A inkl. Kippschalter  Optionales Zubehör: Raumsparsiphon DN 40 Raumsparsiphon DN 32 Bewegungssensor für LED-Beleuchtung			517	1212	508	<b>SET P 2 1 2 B R</b>	

# Programm 058 - Typenliste

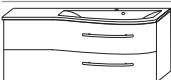
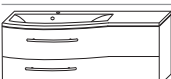
		Tiefe in mm	Breite in mm	Höhe in mm	Artikelnummer		Anschlag	Aufpreis Hoch- glanz Korpus	Aufpreis Premium Technik
Tiefenangabe entspricht der Korpustiefe									
<b>Sets mit Griffen</b>									
	<b>Bestehend aus:</b> Waschtisch, Mineralguss, weiß, 912 mm Waschtischunterschrank 900 mm 1 Metallauszug mit Einzugsdämpfung und Siphonausschnitt 1 Metallauszug mit Einzugsdämpfung inkl. Reling linke Korpustiefe = 415 mm rechte Korpustiefe = 445 mm nur Premium-Technik möglich  Optionales Zubehör: Raumsparsiphon DN 40 Raumsparsiphon DN 32	510	912	508	<b>S E T P 2 2 9</b>	<b>L</b>			
Ablagefläche links					P Z 1 3 6 7 P Z 1 4 2 3				
	<b>Bestehend aus:</b> Waschtisch, Mineralguss, weiß, 912 mm Waschtischunterschrank 900 mm 1 Metallauszug mit Einzugsdämpfung und Siphonausschnitt 1 Metallauszug mit Einzugsdämpfung inkl. Reling linke Korpustiefe = 445 mm rechte Korpustiefe = 415 mm nur Premium-Technik möglich  Optionales Zubehör: Raumsparsiphon DN 40 Raumsparsiphon DN 32	510	912	508	<b>S E T P 2 2 9</b>	<b>R</b>			
Ablagefläche rechts					P Z 1 3 6 7 P Z 1 4 2 3				
	<b>Bestehend aus:</b> Waschtisch, Mineralguss, weiß, 1212 mm Waschtischunterschrank 1200 mm 1 Metallauszug mit Einzugsdämpfung und Siphonausschnitt 1 Metallauszug mit Einzugsdämpfung inkl. Reling linke Korpustiefe = 400 mm rechte Korpustiefe = 430 mm nur Premium-Technik möglich  Optionales Zubehör: Raumsparsiphon DN 40 Raumsparsiphon DN 32	517	1212	508	<b>S E T P 2 2 2</b>	<b>L</b>			
Ablagefläche links					P Z 1 3 6 7 P Z 1 4 2 3				
	<b>Bestehend aus:</b> Waschtisch, Mineralguss, weiß, 1212 mm Waschtischunterschrank 1200 mm 1 Metallauszug mit Einzugsdämpfung und Siphonausschnitt 1 Metallauszug mit Einzugsdämpfung inkl. Reling linke Korpustiefe = 430 mm rechte Korpustiefe = 400 mm nur Premium-Technik möglich  Optionales Zubehör: Raumsparsiphon DN 40 Raumsparsiphon DN 32	517	1212	508	<b>S E T P 2 2 2</b>	<b>R</b>			
Ablagefläche rechts					P Z 1 3 6 7 P Z 1 4 2 3				

# Programm 058 - Typenliste

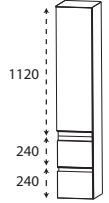
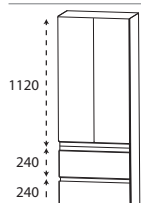
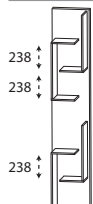
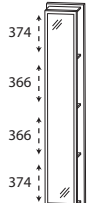
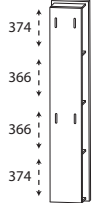
Tiefenangabe entspricht der Korpusstärke		Tiefe in mm	Breite in mm	Höhe in mm	Artikelnummer	Anschlag	Aufpreis Hoch- glanz Korpus	Aufpreis Premium Technik	
<b>Hochschränke</b>									
 <p>1120 240 240</p>	<b>Hochschrank</b> 1 Tür 4 Glasfachböden 2 Auszüge mit Einzugsdämpfung		300	300	1600	<b>HNA 0830</b>	4 L/R		
			300	400	1600	<b>HNA 0840</b>	4 L/R		
Abb. grifflos									
 <p>1120 240 240</p>	<b>Hochschrank</b> 2 Türen 4 Glasfachböden 2 Auszüge mit Einzugsdämpfung		300	600	1600	<b>HNA 0860</b>	4		
Abb. grifflos									
<b>Hochschrank-Regale</b>									
 <p>238 238 238</p>	<b>Hochschrank-Regal</b> mit offener Ablage in Korpusdekor		150	300	1600	<b>RG 103001</b>			
 <p>374 366 366 374</p>	<b>Hochschrank-Regal</b> mit Spiegelfläche 4 Ablagefächer in Korpusdekor		150	300	1600	<b>RG 103002</b>			
 <p>374 366 366 374</p>	<b>Hochschrank-Regal</b> 4 Funktionshaken 4 Ablagefächer in Korpusdekor		150	300	1600	<b>RG 103003</b>			



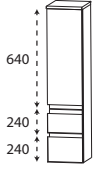
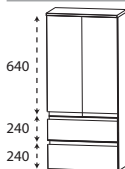
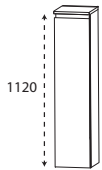
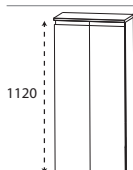
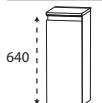
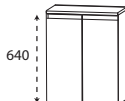

# Programm 058 - Typenliste

		Tiefe in mm	Breite in mm	Höhe in mm	Artikelnummer	Anschlag	Aufpreis Hoch- glanz Korpus	Aufpreis Premium Technik
Tiefenangabe entspricht der Korpus-tiefe								
<b>Mittelschränke</b>								
 <p>Abb. grifflos</p>	<b>Mittelschrank</b> 1 Tür 1 Glasfachboden 2 Auszüge mit Einzugsdämpfung 1 Abdeckplatte 325 mm tief	300	300	1136	<b>MNA 7 7 3 A 0 1</b>	L/R		
			300	400	1136	<b>MNA 7 7 4 A 0 1</b>	L/R	
 <p>Abb. grifflos</p>	<b>Mittelschrank</b> 2 Türen 1 Glasfachboden 2 Auszüge mit Einzugsdämpfung 1 Abdeckplatte 325 mm tief	300	600	1136	<b>MNA 7 7 6 A 0 1</b>			
 <p>Abb. grifflos</p>	<b>Mittelschrank</b> 1 Tür 3 Glasfachböden 1 Abdeckplatte 325 mm tief	300	300	1136	<b>MNA 7 1 3 A 0 1</b>	L/R		
			300	400	1136	<b>MNA 7 1 4 A 0 1</b>	L/R	
 <p>Abb. grifflos</p>	<b>Mittelschrank</b> 2 Türen 3 Glasfachböden 1 Abdeckplatte 325 mm tief	300	600	1136	<b>MNA 7 1 6 A 0 1</b>			
<b>Highboards</b>								
 <p>Abb. grifflos</p>	<b>Highboard</b> 1 Tür 1 Glasfachboden 1 Abdeckplatte 325 mm tief	300	300	656	<b>HBA 4 1 3 A 0 1</b>	L/R		
			300	400	656	<b>HBA 4 1 4 A 0 1</b>	L/R	
 <p>Abb. grifflos</p>	<b>Highboard</b> 2 Türen 1 Glasfachboden 1 Abdeckplatte 325 mm tief	300	600	656	<b>HBA 4 1 6 A 0 1</b>			

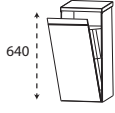
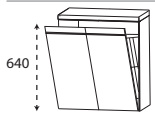
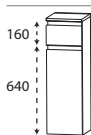
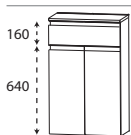
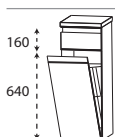
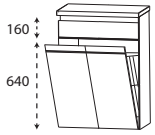

# Programm 058 - Typenliste

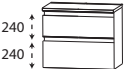
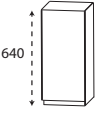
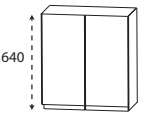
Tiefenangabe entspricht der Korpus-tiefe		Tiefe in mm	Breite in mm	Höhe in mm	Artikelnummer	Anschlag	Aufpreis Hoch- glanz Korpus	Aufpreis Premium Technik
<b>Highboards</b>								
 <p>Abb. grifflos</p>	<b>Highboard mit Wäschekippe</b> 1 Wäschekippe mit Drahtkorb 1 Abdeckplatte 325 mm tief	300	300	656	<b>H B A 4 1 3 W 0 1</b>			
	Volumen Wäschekippe: 25 Liter Volumen Wäschekippe: 35 Liter	300	400	656	<b>H B A 4 1 4 W 0 1</b>			
 <p>Abb. grifflos</p>	<b>Highboard mit Wäschekippe</b> 1 Wäschekippe mit Drahtkorb 1 Abdeckplatte 325 mm tief	300	600	656	<b>H B A 4 1 6 W 0 1</b>			
	Volumen Wäschekippe: 55 Liter							
 <p>Abb. grifflos</p>	<b>Highboard</b> 1 Schubkasten mit Einzugsdämpfung 1 Tür 1 Glasfachboden 1 Abdeckplatte 325 mm tief	300	300	816	<b>H B A 5 5 3 A 0 1</b>	L/R		
		300	400	816	<b>H B A 5 5 4 A 0 1</b>	L/R		
nur Premium-Technik möglich								
 <p>Abb. grifflos</p>	<b>Highboard</b> 1 Schubkasten mit Einzugsdämpfung 2 Türen 1 Glasfachboden 1 Abdeckplatte 325 mm tief	300	600	816	<b>H B A 5 5 6 A 0 1</b>			
nur Premium-Technik möglich								
 <p>Abb. grifflos</p>	<b>Highboard mit Wäschekippe</b> 1 Schubkasten mit Einzugsdämpfung 1 Wäschekippe mit Drahtkorb 1 Abdeckplatte 325 mm tief							
		nur Premium-Technik möglich						
	Volumen Wäschekippe: 25 Liter	300	300	816	<b>H B A 5 5 3 W 0 1</b>			
	Volumen Wäschekippe: 35 Liter	300	400	816	<b>H B A 5 5 4 W 0 1</b>			
 <p>Abb. grifflos</p>	<b>Highboard mit Wäschekippe</b> 1 Schubkasten mit Einzugsdämpfung 1 Wäschekippe mit Drahtkorb 1 Abdeckplatte 325 mm tief							
		nur Premium-Technik möglich						
	Volumen Wäschekippe: 55 Liter	300	600	816	<b>H B A 5 5 6 W 0 1</b>			

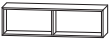







# Programm 058 - Typenliste

		Tiefe in mm	Breite in mm	Höhe in mm	Artikelnummer	Anschlag	Aufpreis Hoch- glanz Korpus	Aufpreis Premium Technik
Tiefenangabe entspricht der Korpus-tiefe								
<b>Unterschranke</b>								
 <p>240 ↑ 240 ↓</p>	<p><b>Unterschrank</b> 2 Auszüge mit Einzugsdämpfung 1 Abdeckplatte 325 mm tief</p>	300	300	496	<b>UNA 3 6 3 A 0 1</b>			
		300	400	496	<b>UNA 3 6 4 A 0 1</b>			
Abb. grifflos								
 <p>240 ↑ 240 ↓</p>	<p><b>Unterschrank</b> 2 Auszüge mit Einzugsdämpfung 1 Abdeckplatte 325 mm tief</p>	300	600	496	<b>UNA 3 6 6 A 0 1</b>			
Abb. grifflos								
<b>Oberschränke</b>								
 <p>640 ↑ 640 ↓</p>	<p><b>Oberschrank</b> 1 Tür 1 Glasfachboden</p>	150	300	640	<b>OGA 4 1 3 0</b>	L/R		
		150	400	640	<b>OGA 4 1 4 0</b>	L/R		
Abb. grifflos								
 <p>640 ↑ 640 ↓</p>	<p><b>Oberschrank</b> 2 Türen 1 Glasfachboden</p>	150	600	640	<b>OGA 4 1 6 0</b>			
Abb. grifflos								
<b>Regale</b>								
	<p><b>Funktionsregal</b> Ecken auf Gehrung geschnitten senkrechte oder waagerechte Montage möglich</p> <p>Bitte Farbvariante angeben: Nr. 501 weiß matt lackiert Nr. 547 schwarz matt lackiert</p>	150	300	160	<b>RGL 1 1 3 0 0 1</b>			
	<p><b>Funktionsregal</b> Ecken auf Gehrung geschnitten senkrechte oder waagerechte Montage möglich</p> <p>Bitte Farbvariante angeben: Nr. 501 weiß matt lackiert Nr. 547 schwarz matt lackiert</p>	150	600	160	<b>RGL 1 1 6 0 0 2</b>			

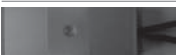
# Programm 058 - Typenliste

Tiefenangabe entspricht der Korpus­tiefe		Tiefe in mm	Breite in mm	Höhe in mm	Artikelnummer	Anschlag	Aufpreis Hoch- glanz Korpus	Aufpreis Premium Technik
<b>Regale</b>								
	<b>Funktionsregal</b> Ecken auf Gehrung geschnitten senkrechte oder waagerechte Montage möglich  Bitte Farbvariante angeben: Nr. 501 weiß matt lackiert Nr. 547 schwarz matt lackiert	150	900	160	<b>R G L 1 1 9 0 0 3</b>			
<b>Glas - Ablageboarde</b>								
	<b>Glas - Ablageboard</b> inkl. Metallhalter  <b>400 mm breit</b> inkl. 2 Metallhalter  <b>600 mm breit</b> inkl. 2 Metallhalter  <b>900 mm breit</b> inkl. 3 Metallhalter  <b>1200 mm breit</b> inkl. 3 Metallhalter	130	400	8	<b>A B G 1 3 4 0 0 8</b>			
		130	600	8	<b>A B G 1 3 6 0 0 8</b>			
		130	900	8	<b>A B G 1 3 9 0 0 8</b>			
		130	1200	8	<b>A B G 1 3 1 2 0 8</b>			
<b>Steckboarde</b>								
	<b>Steckboard</b> rundum mit ABS-Dickkante inkl. Steckboardträger  <b>300 mm breit</b> inkl. 2 Steckboardträger  <b>400 mm breit</b> inkl. 2 Steckboardträger  <b>600 mm breit</b> inkl. 2 Steckboardträger  <b>900 mm breit</b> inkl. 3 Steckboardträger  <b>1200 mm breit</b> inkl. 3 Steckboardträger	150	300	28	<b>S B G 6 0 3 0</b>			
		150	400	28	<b>S B G 6 0 4 0</b>			
		150	600	28	<b>S B G 6 0 6 0</b>			
		150	900	28	<b>S B G 6 0 9 0</b>			
		150	1200	28	<b>S B G 6 0 1 2</b>			

# Programm 058 - Typenliste

		Tiefe in mm	Breite in mm	Höhe in mm	Artikelnummer			Anschlag	Aufpreis Hoch- glanz Korpus	Aufpreis Premium Technik
Tiefenangabe entspricht der Korpus-tiefe										
<b>Zubehör</b>										
	<b>Handtuchhalter</b> einarmig ausziehbar chrom zur Montage an der Wand	330-567	44	44	P Z	1 1 3 7	1			
	<b>Handtuchhalter</b> zweiarmig ausziehbar chrom zur Montage an der Wand	322-562	87	47	P Z	1 1 3 7	2			
	<b>Handtuchhalter</b> chrom glänzend nach vorne geöffnet zur Montage am Korpus  Korpustiefe und -höhe beachten!	380	50	10	P Z	1 1 2 7	4 5			
	<b>Touch LED-Dimmer</b> für die LED-Spiegelschränke und Aufsatzleuchten				P Z	1 0 5 7				
	<b>Bewegungssensor</b> für die LED-Beleuchtung am Waschtisch oder Waschtischunterschrank Leuchtdauer und Sensibilität einstellbar				P Z	1 1 4 1				
	<b>LED-Waschplatzbeleuchtung</b> 2,4 Watt Energieeffizienzklasse: A 1 Schalterelement zur Montage hinter dem Spiegelschrank  keine Farbwechselsteuerung möglich	10	560	10	P Z	1 0 6 3	6 0			
	<b>LED-Waschplatzbeleuchtung</b> 3,9 Watt Energieeffizienzklasse: A 1 Schalterelement zur Montage hinter dem Spiegelschrank  keine Farbwechselsteuerung möglich	10	860	10	P Z	1 0 6 3	9 0			
	<b>Raumspär - Geruchsverschluss Ablauf</b> aus Kunststoff, in weiß Nennweite: 40 mm				P Z	1 3 6 7				
	<b>Raumspär - Geruchsverschluss Ablauf</b> aus Kunststoff, in weiß Nennweite: 32 mm				P Z	1 4 2 3				

# Programm 058 - Maßskizzen

SET P229 / P209 (B)L

SET P229 / P209 (B)R

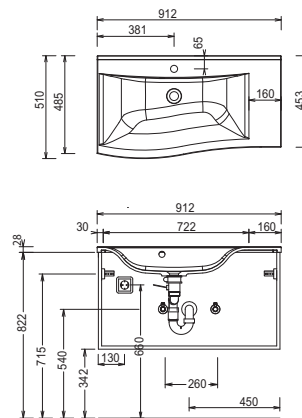
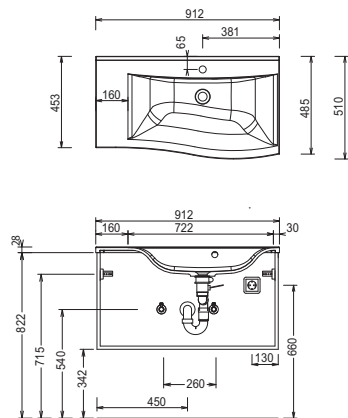

SET P222 / P212 (B)L

SET P222 / P212 (B)R

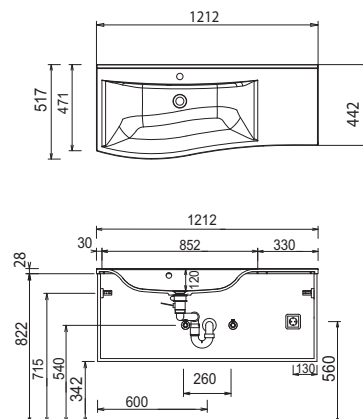
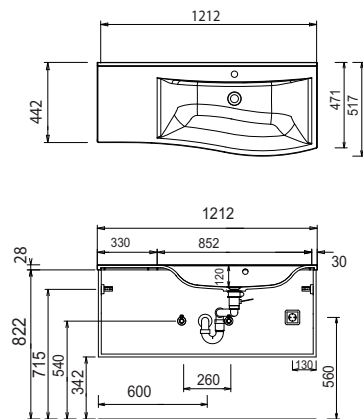

## Elektroanschlüsse für Spiegelschränke

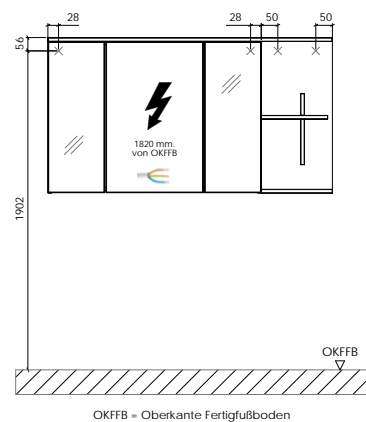

### Mineralguss:

Die Temperatur des Gebrauchswassers darf 55° C nicht überschreiten. Haarfärbemittel müssen bei Kontakt mit der Oberfläche sofort entfernt werden, um Fleckenbildung zu vermeiden.

### Toleranzen:

Die Maßtoleranzen (+/- 5mm) und Ebenheitstoleranzen (DIN 18202) unterliegen den üblichen materialspezifischen Toleranzen für Bauwerkstoffe, anlehnend an die DIN 18202.