

# Möbel LETZ

*Finden und Wohlfühlen*



## Typenplan

Unique von puris - Spiegelschrank in Stahl dunkel matt

### **Wichtiger Hinweis für Sie**

Etwaige Hinweise des Herstellers in dieser Produktinformation, die sich auf die Gewährleistung beziehen, haben für Sie keinerlei Bindungswirkung und können von Ihnen ignoriert werden. Ihre gesetzlichen Gewährleistungsrechte als Verbraucher uns gegenüber, als Ihrem Verkäufer, werden dadurch in keiner Weise berührt oder eingeschränkt. Sie können sich wegen aller Mängel jederzeit an uns wenden. Darüber hinaus gehende Herstellergarantien bleiben natürlich unberührt. Dieser Artikel wird hergestellt von puris Bad GmbH & Co.KG, Hinterm Gallberg 6a, 59929 Brilon, Deutschland, team2@puris.de

Möbel Letz GmbH  
Am Gewerbepark 11  
06895 Zahna-Elster

Tel.: 035383 - 6018 50

Fax.: 035383 - 6018 17

# NEXT GENERATION

# UNIQUE

Programm 063



## Frontdekore



Nr. 775 Stahl dunkel matt



Nr. 722 Polarweiß hgl.



Nr. 794 Eiche Sand



Nr. 679 Betonoptik

## Waschtischplatten- und Abdeckplattendekore



Nr. 175  
Stahl dunkel matt



Nr. 174  
Hunton Eiche



Nr. 194  
Eiche Sand



Nr. 179  
Betonoptik

## Korpusdekore

\* Hochglanz Korpus gegen Aufpreis



Nr. 175  
Stahl dunkel matt

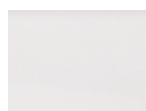

\*Nr. 161  
Weiß hgl.



Nr. 194  
Eiche Sand



Nr. 179  
Betonoptik

## Waschtischfarben

Keramik-Aufsatzwaschtische

**Connect Air**



Nr. 1 Weiß

Nr. 21 Weiß IdealPlus



**Melbourne**



Nr. 1 Weiß

## Griffvariante

grifflos



Nr. 324  
Griffleiste chrom



Griffbohrung: 128 mm

## Technik

Nr. 559  
Premium-Technik mit Dämpfung





Auszüge und Schubkästen

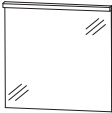
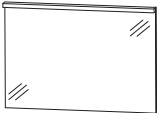

Türen mit integriertem  
Dämpfungssystem

Alle Angaben unverbindlich und freibleibend. Fehler, Irrtümer und Änderungen vorbehalten.

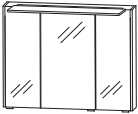
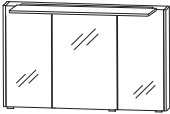

# Programm 063 - Typenliste

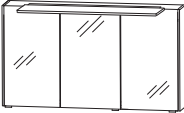
Tiefenangabe entspricht der Korpusstärke		Tiefe in mm	Breite in mm	Höhe in mm	Artikelnummer	Anschlag	Aufpreis Hoch- glanz Korpus
<b>Flächenspiegel</b>							
	<b>Flächenspiegel</b> LED-Beleuchtung waagrecht 13,0 Watt / Converter 15 Watt inkl. Kippschalter	59	700	672	<b>F S A 4 3 7 0 1 2</b>		
	<b>Flächenspiegel</b> LED-Beleuchtung waagrecht 18,8 Watt / Converter 30 Watt inkl. Kippschalter	59	1000	672	<b>F S A 4 3 1 0 1 2</b>		
	<b>Flächenspiegel</b> LED-Beleuchtung waagrecht 22,6 Watt / Converter 30 Watt inkl. Kippschalter	59	1200	672	<b>F S A 4 3 1 2 1 2</b>		
<b>Spiegelschränke</b>							
 inkl. Griffblöcke	<b>Spiegelschrank</b> 3 Spiegeltüren auf Trägerplatte seitliche Aufdopplung je 10 mm 2 Mittelwände, 3 Glasfachböden 1 LED-Aufbauleuchte 634 mm breit 8,9 Watt / Converter 15 Watt 1 Schalter-Steckdosen-Element Türbreiten: 196 mm / 296 mm / 196 mm  Optionales Zubehör: LED-Waschplatzbeleuchtung	172	720	640	<b>S E T 4 3 7 D 0 2</b>  P Z 1 0 6 3 6 0		
 inkl. Griffblöcke	<b>Spiegelschrank</b> 3 Spiegeltüren auf Trägerplatte seitliche Aufdopplung je 10 mm 2 Mittelwände, 3 Glasfachböden 1 LED-Aufbauleuchte 934 mm breit 13,6 Watt / Converter 30 Watt 1 Schalter-Steckdosen-Element Türbreiten: 288 mm / 412 mm / 288 mm  Optionales Zubehör: LED-Waschplatzbeleuchtung	172	1020	640	<b>S E T 4 3 1 D 0 2</b>  P Z 1 0 6 3 9 0		





# Programm 063 - Typenliste

Tiefenangabe entspricht der Korpus-tiefe		Tiefe in mm	Breite in mm	Höhe in mm	Artikelnummer	Anschlag	Aufpreis Hoch- glanz Korpus
<h2>Spiegelschränke</h2>							
 inkl. Griffblöcke	<b>Spiegelschrank</b> 3 Spiegeltüren auf Trägerplatte seitliche Aufdopplung je 10 mm 2 Mittelwände, 3 Glasfachböden 1 LED-Aufbauleuchte 934 mm breit 13,6 Watt / Converter 30 Watt 1 Schalter-Steckdosen-Element Türbreiten: 388 mm / 412 mm / 388 mm  Optionales Zubehör: LED-Waschplatzbeleuchtung	172	1220	640	<b>S E T 4 3 2 D 0 2</b>          <b>P Z 1 0 6 3 1 2</b>		
<h2>Keramik-Aufsatzwaschtische</h2>							
	<b>Aufsatzwaschtisch Connect Air, weiß</b> mit Hahnlochbohrung mit Überlauf Hinterkante nicht glasiert  <b>Aufsatzwaschtisch Connect Air, IdealPlus, weiß</b> mit Hahnlochbohrung mit Überlauf Hinterkante nicht glasiert  <b>passender Waschtischplattenausschnitt</b>	460	550	100	<b>W T A 0 8 0 5 1</b>          <b>W T A 0 8 0 5 2 1</b>          <b>A U S 0 8 0 5 2 8</b>		
	<b>Aufsatzwaschtisch Melbourne, weiß</b> mit Hahnlochbohrung inkl. Permanentablauf Hinterkante nicht glasiert  <b>passender Waschtischplattenausschnitt</b>	425	600	90	<b>W T A 1 1 0 4 1</b>          <b>A U S 1 1 0 4 2 8</b>		



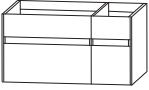

# Programm 063 - Typenliste

Tiefenangabe entspricht der Korpusstärke		Tiefe in mm	Breite in mm	Höhe in mm	Artikelnummer	Anschlag	Aufpreis Hoch- glanz Korpus
<b>Waschtischplatten</b>							
	<b>Breite 726 mm</b> für 1 Waschtischausschnitt mittig	495	726	28	<b>A P A 5 0 7 0 6 3</b>		
	<b>Breite 1026 mm</b> für 1 Waschtischausschnitt links, mittig oder rechts	495	1026	28	<b>A P A 5 0 1 0 6 3</b>		
	<b>Breite 1226 mm</b> für 1 Waschtischausschnitt mittig	495	1226	28	<b>A P A 5 0 1 2 6 3</b>		
	<b>Breite 1426 mm</b> für 2 Waschtischausschnitte links und rechts	495	1426	28	<b>A P A 5 0 1 4 6 3</b>		
	<b>Breite 1726 mm</b> für 2 Waschtischausschnitte links und rechts	495	1726	28	<b>A P A 5 0 1 7 6 3</b>		
	<b>Waschtischplatte breitenvariabel</b> Preis je lfdm. Bitte Waschtischposition angeben	495	726-2600	28	<b>A P N 6 0 V 2 8</b>		
	Bitte beachten Sie den Aufpreis für die Waschtischausschnitte.						
<b>Waschtischunterschranke</b>							
	<b>Waschtischunterschrank</b> 1 Schubkasten mit Einzugsdämpfung mit Siphonausschnitt 1 Auszug mit Einzugsdämpfung seitliche Aufdopplung je 10 mm 1 Raumsparisiphon						
Abb. grifflos	<b>ohne LED-Beleuchtung</b>	492	720	440	<b>S E T 3 8 7 S 1 G</b>		
	<b>mit LED-Beleuchtung</b> 1 beleuchteter Griffraum 3,1 Watt / Converter 15 Watt 1 Bewegungssensor	492	720	440	<b>S E T 3 8 7 S B G</b>		
	<b>Waschtischunterschrank</b> 1 Schubkasten mit Einzugsdämpfung mit Siphonausschnitt 1 Auszug mit Einzugsdämpfung seitliche Aufdopplung je 10 mm 1 Raumsparisiphon						
Abb. grifflos	<b>ohne LED-Beleuchtung</b>	492	1020	440	<b>S E T 3 8 1 S 1 G</b>		
	<b>mit LED-Beleuchtung</b> 1 beleuchteter Griffraum 4,5 Watt / Converter 15 Watt 1 Bewegungssensor	492	1020	440	<b>S E T 3 8 1 S B G</b>		

# Programm 063 - Typenliste

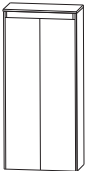

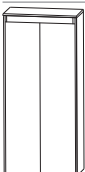

Tiefenangabe entspricht der Korpus-tiefe		Tiefe in mm	Breite in mm	Höhe in mm	Artikelnummer	Anschlag	Aufpreis Hoch- glanz Korpus
<b>Waschtischunterschränke</b>							
	<p><b>Waschtischunterschrank</b>            Waschtischunterschrank 700 mm breit            1 Schubkasten mit Einzugsdämpfung            mit Siphonausschnitt            1 Auszug mit Einzugsdämpfung            1 Raumparsiphon            Unterschrank 300 mm breit            1 Schubkasten mit Einzugsdämpfung            1 Auszug mit Einzugsdämpfung            seitliche Aufdopplung je 10 mm</p> <p><b>ohne LED-Beleuchtung</b></p> <p><b>mit LED-Beleuchtung</b>            2 beleuchtete Griffräume            4,4 Watt / Converter 15 Watt            1 Bewegungssensor</p>	492	1020	440	<b>SET 3 8 1 0 1 G</b>	L/R	
Abb. = rechts Abb. grifflos		492	1020	440	<b>SET 3 8 1 0 B G</b>	L/R	
	<p><b>Waschtischunterschrank</b>            1 Schubkasten mit Einzugsdämpfung            mit Siphonausschnitt            1 Auszug mit Einzugsdämpfung            seitliche Aufdopplung je 10 mm            1 Raumparsiphon</p> <p><b>ohne LED-Beleuchtung</b></p> <p><b>mit LED-Beleuchtung</b>            1 beleuchteter Griffraum            5,5 Watt / Converter 15 Watt            1 Bewegungssensor</p>	492	1220	440	<b>SET 3 8 2 S 1 G</b>		
Abb. grifflos		492	1220	440	<b>SET 3 8 2 S B G</b>		
	<p><b>Waschtischunterschrank</b>            2 Waschtischunterschränke            je 1 Schubkasten mit Einzugsdämpfung            mit Siphonausschnitt            je 1 Auszug mit Einzugsdämpfung            je 1 Raumparsiphon            seitliche Aufdopplung je 10 mm</p> <p><b>ohne LED-Beleuchtung</b></p> <p><b>mit LED-Beleuchtung</b>            2 beleuchtete Griffräume            6,2 Watt / Converter 15 Watt            1 Bewegungssensor</p> <p>Einen passenden Flächenspiegel finden            Sie im Programm 021.</p>	492	1420	440	<b>SET 3 8 1 4 1 G</b>		
Abb. grifflos		492	1420	440	<b>SET 3 8 1 4 B G</b>		
	<p><b>Waschtischunterschrank</b>            2 Waschtischunterschränke            je 1 Schubkasten mit Einzugsdämpfung            mit Siphonausschnitt            je 1 Auszug mit Einzugsdämpfung            je 1 Raumparsiphon            1 Unterschrank            1 Schubkasten mit Einzugsdämpfung            1 Auszug mit Einzugsdämpfung            seitliche Aufdopplung je 10 mm</p> <p><b>ohne LED-Beleuchtung</b></p> <p><b>mit LED-Beleuchtung</b>            3 beleuchtete Griffräume            7,5 Watt / Converter 15 Watt            1 Bewegungssensor</p>	492	1720	440	<b>SET 3 8 1 7 1 G</b>		
Abb. grifflos		492	1720	440	<b>SET 3 8 1 7 B G</b>		

# Programm 063 - Typenliste

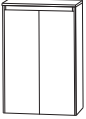

Tiefenangabe entspricht der Korpus-tiefe		Tiefe in mm	Breite in mm	Höhe in mm	Artikelnummer	Anschlag	Aufpreis Hoch- glanz Korpus
 <p><b>Mittelschrank</b> 1 Tür 3 Glasfachböden seitliche Aufdopplung je 10 mm 1 Abdeckplatte 325 mm tief</p> <p>Abb. grifflos</p>		325	322	1160	M N A 7 1 3 A 1 G	L/R	
 <p><b>Mittelschrank</b> 2 Türen 3 Glasfachböden seitliche Aufdopplung je 10 mm 1 Abdeckplatte 325 mm tief</p> <p>Abb. grifflos</p>		325	622	1160	M N A 7 1 6 A 1 G		
 <p><b>Mittelschrank mit Innenschubkasten</b> 1 Tür 1 Glasfachboden (o.) 1 Innenschubkasten mit Einzugsdämpfung seitliche Aufdopplung je 10 mm 1 Abdeckplatte 325 mm tief</p> <p>Abb. grifflos</p>		325	322	1160	M N A 7 4 3 A 1 G	L/R	
 <p><b>Mittelschrank mit Innenschubkasten</b> 2 Türen 1 Glasfachboden (o.) 1 Innenschubkasten mit Einzugsdämpfung seitliche Aufdopplung je 10 mm 1 Abdeckplatte 325 mm tief</p> <p>Abb. grifflos</p>		325	622	1160	M N A 7 4 6 A 1 G		
<h2>Highboards</h2>							
 <p><b>Highboard</b> 1 Tür 2 Glasfachböden seitliche Aufdopplung je 10 mm 1 Abdeckplatte 325 mm tief</p> <p>Abb. grifflos</p>		325	322	840	H B A 5 1 3 A 1 G	L/R	



# Programm 063 - Typenliste

Tiefenangabe entspricht der Korpus-tiefe		Tiefe in mm	Breite in mm	Höhe in mm	Artikelnummer	Anschlag	Aufpreis Hoch- glanz Korpus
<b>Highboards</b>							
	<b>Highboard</b> 2 Türen 2 Glasfachböden seitliche Aufdopplung je 10 mm 1 Abdeckplatte 325 mm tief	325	622	840	<b>H B A 5 1 6 A 1 G</b>		
Abb. grifflos							
<b>Oberschränke</b>							
	<b>Oberschrank</b> 1 Tür 1 Glasfachboden seitliche Aufdopplung je 10 mm	172	320	640	<b>O G A 4 1 3 A 1 G</b>	L/R	
Abb. grifflos							
	<b>Oberschrank</b> 2 Türen 1 Glasfachboden seitliche Aufdopplung je 10 mm	172	620	640	<b>O G A 4 1 6 A 1 G</b>		
Abb. grifflos							
<b>Unterschränke</b>							
	<b>Unterschrank</b> 1 Schubkasten mit Einzugsdämpfung 1 Auszug mit Einzugsdämpfung seitliche Aufdopplung je 10 mm 1 Abdeckplatte 325 mm tief	325	322	450	<b>U N A 3 8 3 A 1 G</b>		
Abb. grifflos							
	<b>Unterschrank</b> 1 Schubkasten mit Einzugsdämpfung 1 Auszug mit Einzugsdämpfung seitliche Aufdopplung je 10 mm 1 Abdeckplatte 325 mm tief	325	622	450	<b>U N A 3 8 6 A 1 G</b>		
Abb. grifflos							

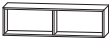
# Programm 063 - Typenliste

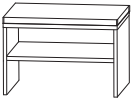
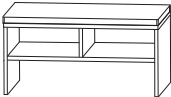
Tiefenangabe entspricht der Korpus-tiefe		Tiefe in mm	Breite in mm	Höhe in mm	Artikelnummer	Anschlag	Aufpreis Hoch- glanz Korpus
<b>Regale</b>							
	<b>Funktionsregal</b> Ecken auf Gehrung geschnitten senkrechte oder waagerechte Montage möglich  Bitte Farbvariante angeben: Nr. 501 weiß matt lackiert Nr. 547 schwarz matt lackiert	150	300	160	R G L 1 1 3 0 0 1		
	<b>Funktionsregal</b> Ecken auf Gehrung geschnitten senkrechte oder waagerechte Montage möglich  Bitte Farbvariante angeben: Nr. 501 weiß matt lackiert Nr. 547 schwarz matt lackiert	150	600	160	R G L 1 1 6 0 0 2		
	<b>Funktionsregal</b> Ecken auf Gehrung geschnitten senkrechte oder waagerechte Montage möglich  Bitte Farbvariante angeben: Nr. 501 weiß matt lackiert Nr. 547 schwarz matt lackiert	150	900	160	R G L 1 1 9 0 0 3		
<b>Sitzbänke</b>							
	<b>Sitzbank</b> 1 Ablagefach 1 Sitzkissen aus Kunstleder in creme-weiß  Farbvariante entspricht der Korpusfarbe	450	600	458	S E T B A N K 6		
	<b>Sitzbank</b> 2 Ablagefächer 1 Sitzkissen aus Kunstleder in creme-weiß  Farbvariante entspricht der Korpusfarbe	450	900	458	S E T B A N K 9		



# Programm 063 - Typenliste

Tiefenangabe entspricht der Korpus-tiefe		Tiefe in mm	Breite in mm	Höhe in mm	Artikelnummer			Anschlag	Aufpreis Hoch- glanz Korpus
<b>Steckboarde</b>									
	<b>Steckboard</b>								
	Steckboard 300 mm, rundum mit ABS-Dickkante	150	300	28	<b>S B G</b>	<b>6 0 3 0</b>			
	Steckboard 600 mm, rundum mit ABS-Dickkante	150	600	28	<b>S B G</b>	<b>6 0 6 0</b>			
	Steckboard 700 mm, rundum mit ABS-Dickkante	150	700	28	<b>S B G</b>	<b>6 0 7 0</b>			
	Steckboard 1000 mm, rundum mit ABS-Dickkante	150	1000	28	<b>S B G</b>	<b>6 0 1 0</b>			
	Steckboard 1200 mm, rundum mit ABS-Dickkante	150	1200	28	<b>S B G</b>	<b>6 0 1 2</b>			
<b>Zubehör</b>									
	<b>Handtuchhalter</b> einarmig ausziehbar chrom zur Montage an der Wand	330-567	44	44	<b>P Z</b>	<b>1 1 3 7</b>	<b>1</b>		
	<b>Handtuchhalter</b> zweiarmig ausziehbar chrom zur Montage an der Wand	322-562	87	47	<b>P Z</b>	<b>1 1 3 7</b>	<b>2</b>		
	<b>Behälter</b> transparent mit 1-facher Befestigungsmöglichkeit  kombinierbar mit Befestigungsleisten - PZ 1237 L	84	84	65	<b>P Z</b>	<b>1 2 3 7</b>	<b>B 1</b>		
	<b>Behälter</b> transparent mit 2-facher Befestigungsmöglichkeit  kombinierbar mit Befestigungsleisten - PZ 1237 L	168	84	65	<b>P Z</b>	<b>1 2 3 7</b>	<b>B 2</b>		
	<b>Behälter</b> transparent mit 3-facher Befestigungsmöglichkeit  kombinierbar mit Befestigungsleisten - PZ 1237 L	251	84	65	<b>P Z</b>	<b>1 2 3 7</b>	<b>B 3</b>		
	<b>Positionierungsleiste</b> weiß mit 1-facher Befestigungsmöglichkeit  kombinierbar mit Aufbewahrungsboxen - PZ 1237 B	27	83	9	<b>P Z</b>	<b>1 2 3 7</b>	<b>L 1</b>		

# Programm 063 - Typenliste

Tiefenangabe entspricht der Korpus-tiefe

## Zubehör

	Tiefe in mm	Breite in mm	Höhe in mm	Artikelnummer	Anschlag	Aufpreis Hoch- glanz Korpus
 <p><b>Positionierungsleiste</b> weiß mit 2-facher Befestigungsmöglichkeit</p> <p>kombinierbar mit Aufbewahrungsboxen - PZ 1237 B</p>	27	167	9	P Z 1 2 3 7 L 2		
 <p><b>Positionierungsleiste</b> weiß mit 3-facher Befestigungsmöglichkeit</p> <p>kombinierbar mit Aufbewahrungsboxen - PZ 1237 B</p>	27	250	9	P Z 1 2 3 7 L 3		
 <p><b>Positionierungsleiste</b> weiß mit 6-facher Befestigungsmöglichkeit</p> <p>kombinierbar mit Aufbewahrungsboxen - PZ 1237 B</p>	27	504	9	P Z 1 2 3 7 L 6		

# Programm 063 - Planungsbeispiele

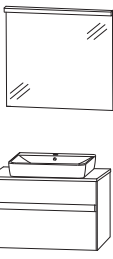
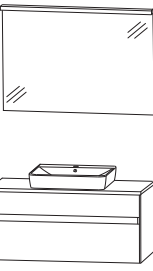
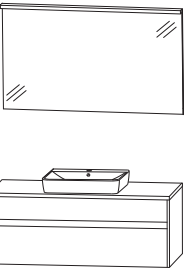
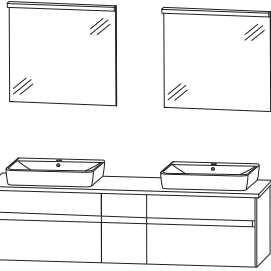
<b>UNK-0170-1</b>			
1	Flächenspiegel		F S A 4 3 7 0 1 2
1	Aufsatzwaschtisch Connect Air, weiß		W T A 0 8 0 5 1
1	Waschtischplatte 726 mm		A P A 5 0 7 0 6 3
1	Ausschnitt mittig	A U S 0 8 0 5 2 8	
1	Waschtischunterschrank	S E T 3 8 7 S 1 G	
		Summe	
		Aufpreis Hochglanz Korpus	700 mm breit
<b>UNK-0110-1</b>			
1	Flächenspiegel		F S A 4 3 1 0 1 2
1	Aufsatzwaschtisch Connect Air, weiß		W T A 0 8 0 5 1
1	Waschtischplatte 1026 mm		A P A 5 0 1 0 6 3
1	Ausschnitt mittig	A U S 0 8 0 5 2 8	
1	Waschtischunterschrank	S E T 3 8 1 S 1 G	
		Summe	
		Aufpreis Hochglanz Korpus	1000 mm breit
<b>UNK-0112-1</b>			
1	Flächenspiegel		F S A 4 3 1 2 1 2
1	Aufsatzwaschtisch Connect Air, weiß		W T A 0 8 0 5 1
1	Waschtischplatte 1226 mm		A P A 5 0 1 2 6 3
1	Ausschnitt mittig	A U S 0 8 0 5 2 8	
1	Waschtischunterschrank	S E T 3 8 2 S 1 G	
		Summe	
		Aufpreis Hochglanz Korpus	1200 mm breit
<b>UNK-0117-1</b>			
2	Flächenspiegel		F S A 4 3 7 0 1 2
2	Aufsatzwaschtisch Connect Air, weiß		W T A 0 8 0 5 1
1	Waschtischplatte 1726 mm		A P A 5 0 1 7 6 3
2	Ausschnitt links und rechts	A U S 0 8 0 5 2 8	
1	Waschtischunterschrank	S E T 3 8 1 7 1 G	
		Summe	
		Aufpreis Hochglanz Korpus	1700 mm breit

# Programm 063 - Maßskizzen

WTA 0805 + SET 387S

WTA 0805 + SET 381S

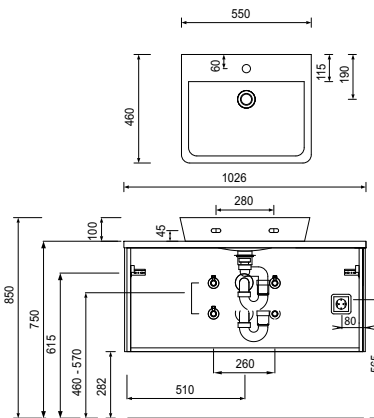
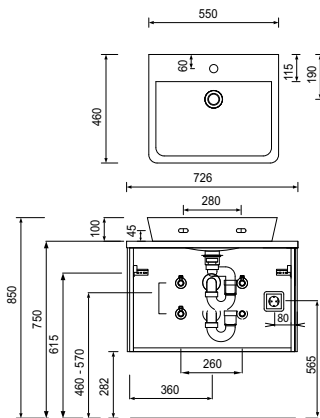

WTA 0805 + SET 3810 R

WTA 0805 + SET 382S

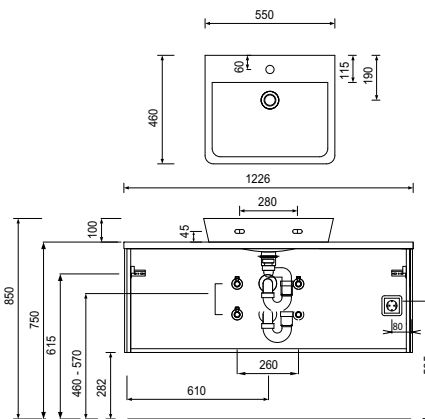
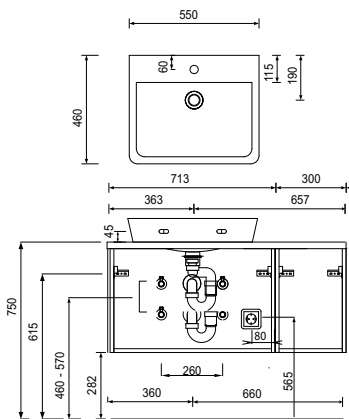

WTA 0805 + SET 3814

WTA 0805 + SET 3817

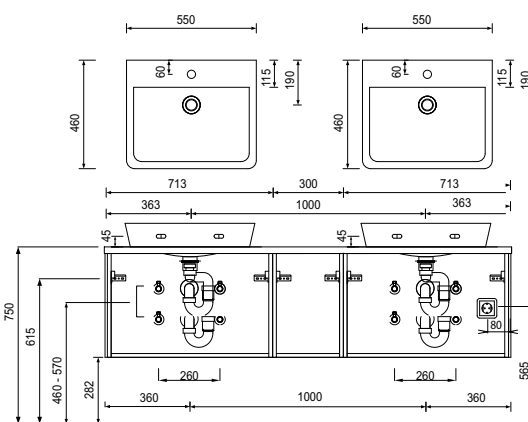
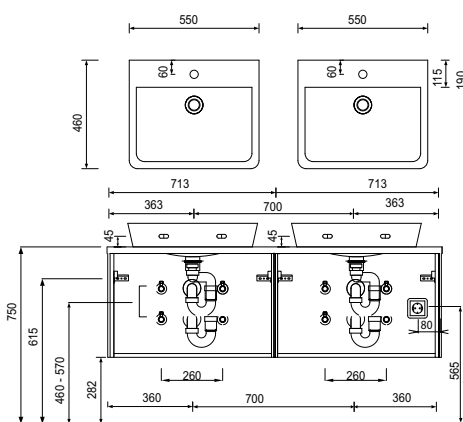

Toleranzen:

Die Maßtoleranzen (+/- 5mm) und Ebenheitstoleranzen (DIN 18202) unterliegen den üblichen materialspezifischen Toleranzen für Baustoffe, anlehnd an die DIN 18202.

# Programm 063 - Maßskizzen

WTA 1104 + SET 387S

WTA 1104 + SET 381S

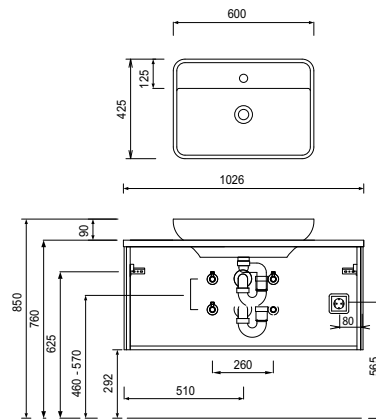
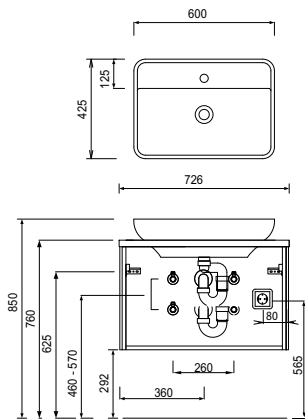

WTA 1104 + SET 3810 R

WTA 1104 + SET 382S

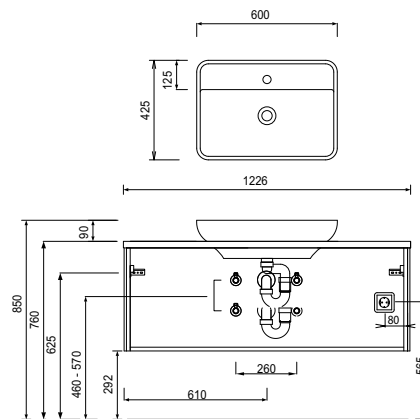
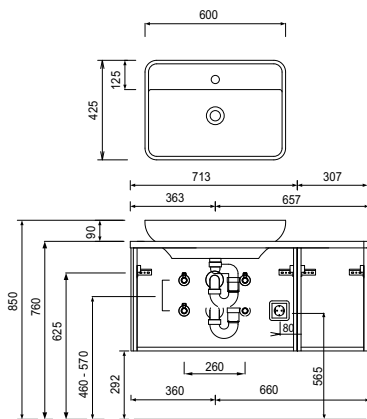

WTA 1104 + SET 3814

WTA 1104 + SET 3817

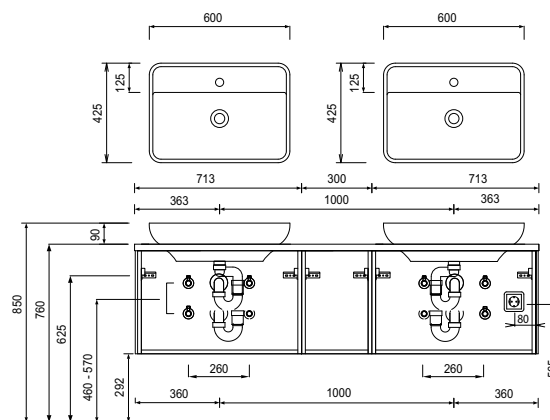
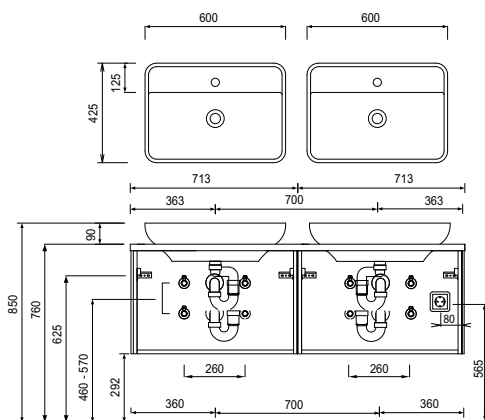

Toleranzen:

Die Maßtoleranzen (+/- 5mm) und Ebenheitstoleranzen (DIN 18202) unterliegen den üblichen materialspezifischen Toleranzen für Baustoffe, anlehnd an die DIN 18202.

# Programm 063 - Maßskizzen

Elektroanschlüsse für Spiegelemente

Elektroanschlüsse für Spiegelschränke

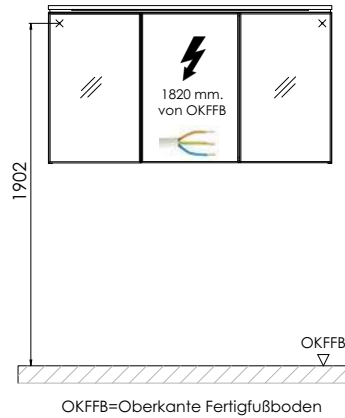
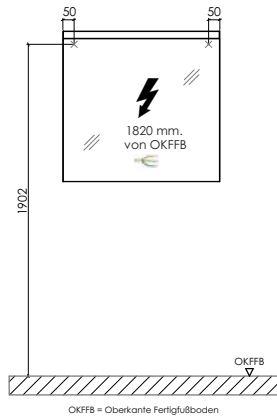

Toleranzen:  
Die Maßtoleranzen (+/- 5mm) und Ebenheitstoleranzen (DIN 18202) unterliegen den üblichen materialspezifischen Toleranzen für Bauwerkstoffe, anlehnd an die DIN 18202.