

Möbel LETZ

Finden und Wohlfühlen



Typenplan

Maison von Wehrsdorfer - Wohnwand V 602 Vintage weiß

Wichtiger Hinweis für Sie

Etwaige Hinweise des Herstellers in dieser Produktinformation, die sich auf die Gewährleistung beziehen, haben für Sie keinerlei Bindungswirkung und können von Ihnen ignoriert werden. Ihre gesetzlichen Gewährleistungsrechte als Verbraucher uns gegenüber, als Ihrem Verkäufer, werden dadurch in keiner Weise berührt oder eingeschränkt. Sie können sich wegen aller Mängel jederzeit an uns wenden. Darüber hinaus gehende Herstellergarantien bleiben natürlich unberührt. Dieser Artikel wird hergestellt von Wehrsdorfer Werkstätten, Dresdener Str. 43, 02689 Sohland, Deutschland, info@wehrsdorfer.de

Möbel Letz GmbH
Am Gewerbepark 11
06895 Zahna-Elster

Tel.: 035383 - 6018 50

Fax.: 035383 - 6018 17

MAISON

1215 IDENT

Ausführungen: Lack weiß PG1
Asteiche PG1
Lack vintage weiß PG2
Lack graphit PG2
Cognac antik PG3

Akzentfarben: Asteiche
Lack graphit
Cognac antik



■ MADE
■ IN
■ GERMANY

SYSTEMBESCHREIBUNG

FARBAUSFÜHRUNGEN:

Korpus- und Frontfarben:
Lack weiß (PG1)
Asteiche (PG1)
Kirschbaum (PG1)
Lack vintage weiß (PG2)
Lack graphit (PG2)
Cognac antik (PG3)

Akzentfarben:
Asteiche (Farbmix=PG2)
Lack graphit (Farbmix=PG2)
Gognac antik (Farbmix=PG2)

Lack und Holz

Wir verwenden umweltschonenden UV-härtenden Wasserlack. Diese Oberfläche zeichnet sich durch eine hohe Strapazierfähigkeit und gute Gebrauchseigenschaft aus. Zur Reinigung sollten Lackoberflächen am besten nur abgestaubt oder mit einem weichen, leicht feuchten Baumwolltuch ohne Zusatzmittel gereinigt werden.

Die Farbe 'vintage' basiert auf einem dunklen Untergrund, der weiß überlackiert wird. Durch das Durchschleifen des weißen Lacks wird eine Gebrauchsoptik erzielt.



Bei der Farbe Cognac antik handelt es sich um Ahorn Furnier Cognac antik gebeizt.

Bei der Bestellung kann jedes Element entweder einfarbig oder als Farbmix (Akzentfarbe) bestellt werden. Bei einer Farbmix-Bestellung erhalten Sie den Kranz bzw. die Abdeckplatte und Vitrinenrückwände in der angegebenen Akzentfarbe (Asteiche, Graphit oder Cognac antik).

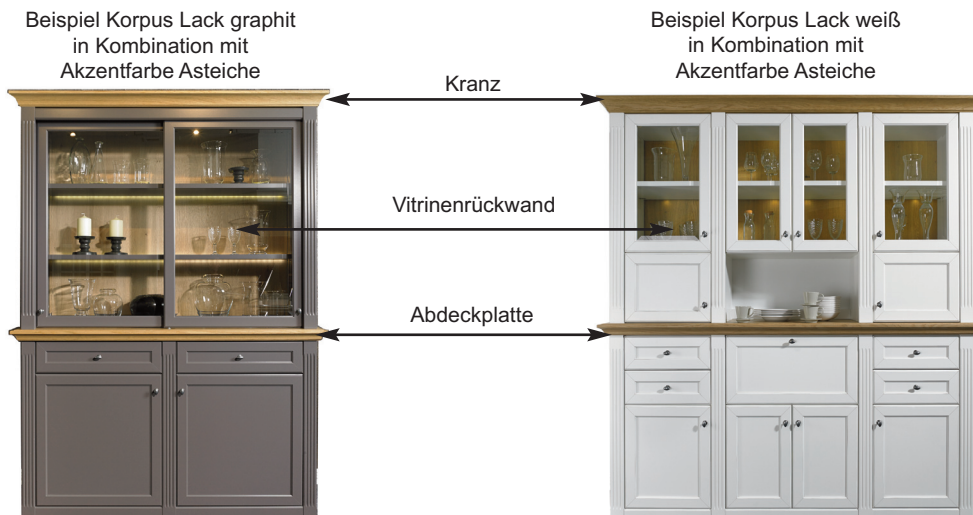

Jeder Korpus wird mit einer eingebauten Rückwand geliefert, bei einer einfarbigen Bestellung in Korpusfarbe, bei mehrfarbiger Bestellung erhalten Sie hinter Glastüren eine Rückwand in der ausgewählten Akzentfarbe.

Bei der Farbe Lack vintage weiß werden die Pilaster, Kranz- und Zierprofile in vintage Oberfläche geliefert.

Der Korpus (Böden, Innenseite, Rückwände) ist Lack weiß.

Die Farbe 'vintage' basiert auf einem dunklen Untergrund, der weiß überlackiert wird. Durch das Durchschleifen des weißen Lacks wird eine Gebrauchsoptik erzielt.

GRIFFVARIANTEN:

STANDARDGRIFF



Wird bei der Bestellung keine Griffvariante angegeben, liefern wir **standardmäßig** den **Griff M1** inkl. Zierbeschlag.

Die Position der Griffe erfolgt analog den Abbildungen in der Typenliste, je nach Zusammenstellung kann eine Optimierung der Griffposition durch unsere Sachbearbeitung erfolgen.

PLANUNGSMÖGLICHKEITEN:

Dieses Modell ist ein voll gerastertes Systemmöbelprogramm, das vom Design passend zum Modell Maisonette entwickelt wurde. Die Regale können aneinander gereiht werden, wobei auch verschiedene Höhen verwendet werden können. Sie haben die Möglichkeit, Frontelemente wie Vitrinen- oder Holztüren, sowie Schubkastenelemente in den Regalkorpus zu planen. Bitte beachten Sie dabei, dass die Kommission genau nach Ihrer Planung erstellt wird und ein nachträgliches Versetzen der Frontelemente nicht möglich ist. Auch ein Tausch der Reihenfolge der Regale ist nach der Bestellung nicht mehr möglich. Achten Sie deshalb bei der Bestellung darauf, dass die endgültige Stellfolge und die Position der Fronten mit angegeben ist.

Sie finden eine große Auswahl an Planungshilfen, sollte Ihr Wunschmöbel nicht dabei sein, bieten wir Ihnen auch die Möglichkeit der Sonderanfertigungen. Bitte melden Sie sich dazu bei unserer Sachbearbeitung (TEL 03 59 36 - 380 - 37), wir helfen Ihnen gerne weiter und erstellen Ihnen ein individuelles Angebot.

BREITEN- UND TIEFENRASTER

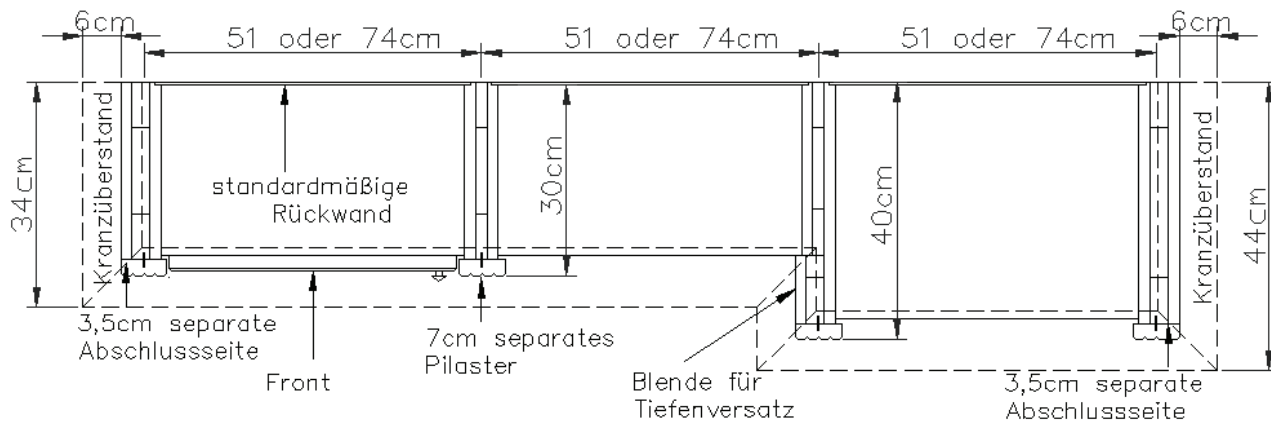

Für die Höhen 3 bis 8 Raster werden die jeweiligen Möbel mit einer Deckplatte geliefert, die einen seitlichen Überstand von jeweils 5 cm hat. Bei den Höhen 10 und 12 Raster werden Kränze geliefert, die einen seitlichen Überstand von jeweils 6 cm haben.

Alle Abmessungen entnehmen Sie der oben stehenden Skizze. **Bitte bedenken Sie dies bei Ihren Planungen!**

Neben Sonderkorpusen, wie z.B. TV-Lösungen, stehen **2 verschiedene Breiten (51 + 74 cm)** und **2 verschiedene Tiefen (30 + 40 cm)** zur Verfügung. Bestellen Sie Korpusse in 2 verschiedenen Tiefen, so liefern wir automatisch eine Blende für den Tiefenversatz, die nicht separat berechnet wird. Bitte stellen Sie uns immer die genaue Stellfolge (am Besten als Zeichnung) zur Verfügung, da ein nachträgliches Ändern beim Kunden nicht mehr möglich ist.

Um eine Stollenoptik zu erzeugen werden Pilaster vor die aneinander stehenden Korpusseiten gesetzt. Am Anfang und am Ende einer jeweiligen Regalwand werden automatisch Abschlussseiten von uns geplant, um auch hier die Stollenoptik zu wahren. **Diese Abschlussseiten müssen nicht extra berechnet werden, aber sie verbreitern die Regalwand um je 3,5 cm pro Seite. Der Kranzrücklauf steht seitlich jeweils 6 cm über. Insgesamt verbreitert sich jede Planung um 19 cm.**

Bei nahezu allen Vorschlägen, freien Planungen und Korpusselementen ab 2 Raster ist eine Wandbefestigung erforderlich. Bitte prüfen Sie die Wandbeschaffenheit und nutzen Sie geeignetes Dübelmaterial.

Bitte beachten Sie beim Aufbau unbedingt die Montageanweisung für Ihre neuen Möbel. Der Aufbau und die Montage dürfen ausschließlich durch autorisiertes Fachpersonal erfolgen. Bitte planen Sie für Einbauten in der Höhe und Breite zusätzlich 3 cm Luft für eine einwandfreie Montage ein.

EINLEGEBÖDEN

Einlegeböden im Korpus 3-fach verstellbar. Reihenlochbohrungen oder Positionsbohrungen können gegen Aufpreis geliefert werden.

Bitte vermerken Sie die Änderungen auf Ihrer Bestellung für jeden Korpus separat.

Einlegeböden bei Vitrinen: Hinter Glastüren können Sie zwischen Glasböden oder Holzböden wählen, bitte geben Sie dies bei Ihrer Bestellung an.

HÖHENRASTER

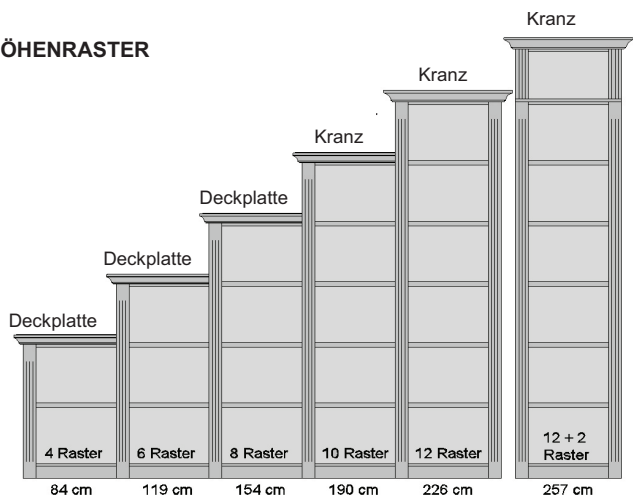

Die Höhenkürzung für den Hochverbau ist bereits im Preis enthalten.

Das System bietet bei Standelementen 6 unterschiedliche Höhen an.

Für die Höhe 257 cm sind 2-Raster-Hochverbauten vorgesehen.

TV Sonderkorpusse werden nur in der Höhe von 12 Rastern (226 cm) angeboten. Auch für diese Korpusse stehen 2-Raster-Hochverbauten zur Verfügung.

Computerunterstützte Wohnraumplanung

Die Daten dieser Typenliste stehen als elektronische Daten für die Planungslösungen **KPS** ambiente sowie **furnplan** zur Verfügung, und sind bei den jeweiligen Softwarehäusern erhältlich.

Grundsätzlich ist es sinnvoll, jeder Bestellung eine Zeichnung beizufügen, um Planungsfehler zu vermeiden.

PLANUNGSBEISPIEL

WEHRSDORFER
... und Wohnen wird schön!

Modell: **MAISON**

Bitte faxen an:
03 59 36 - 30 313

Korpusfarbe:

- Lack vintage weiß
- Lack weiß
- Lack graphit
- Asteiche
- Kirschbaum
- Cognac antik

Frontfarbe:
(falls abweichend von Korpusfarbe)

- Lack vintage weiß
- Lack weiß
- Lack graphit
- Asteiche
- Kirschbaum
- Cognac antik

Akzentfarbe:
(Kranz, Abdeckplatte, Vitrinenrückwand)

- Asteiche
- Lack graphit
- Cognac antik

Griffvariante:

- M1** Knopf mit Schild, Iron black
- M2** Knopf Iron black
- M3** Knopf mit Schild, altzinn matt
- M4** Knopf altzinn matt
- M5** Knopf altmessing-farbig
- M6** Knopf mit Schild goldfarbig glänzend
- M7** Knopf mit Schild nickelfarbig matt
- M8** Knopf mit Schild Zinn

Möbelhaus: Mustermann KG

Kommission: Müller

Liefertermin: KW 12

Verkäufer: Fr. Meier

Durchwahl: 01234 / 56789

HÖHE

14R 257cm

12R 226cm

10R 190cm

8R 154cm

6R 119cm

4R 84cm

2R 49cm

Tiefe 30cm

Tiefe 40cm

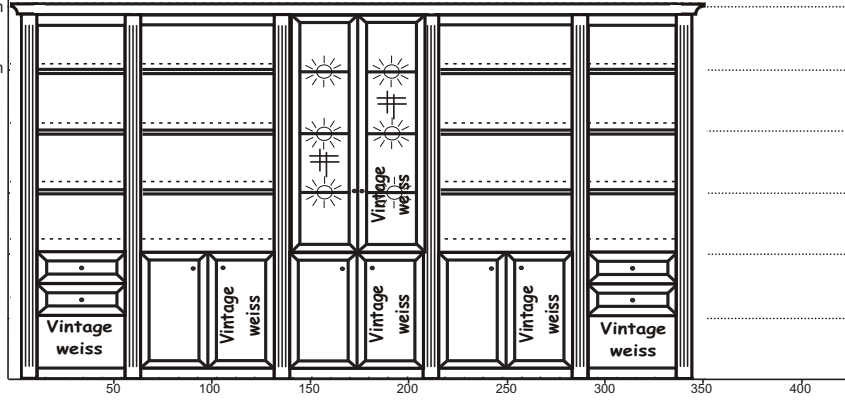

| Anzahl | Bestell-Nr. | Beschreibung |
|--------|-------------|------------------------|
| 2 | 1249 | Regalkorpus |
| 3 | 1270 | Regalkorpus |
| 2 | K022 | Schubkastenpaar |
| 3 | F045 | Tür 4R |
| 1 | N085 | Vitrinentür 8R |
| 1 | 9533 | 3er Set Glask-Bel. LED |
| | | |
| | | |
| | | |
| | | |
| | | |
| | | |
| | | |
| | | |
| | | |

Wir planen gerne für Sie! Nutzen Sie unsere Service-Hotline, Tel. 03 59 36 - 380 37, Mo. - Fr. 8.00 - 18.00 Uhr, Sa. 9.00 - 17.00 Uhr.

Bei allen Bestellungen unbedingt eine Skizze beifügen!

Diese bestimmt die Typenfolge, die Position und den Anschlag der Türen (rechts oder links). Planen Sie immer von links nach rechts.

Notizen

| | |
|--|---|
| Lack: | Die Umwelt soll erhalten bleiben und vor noch größerem Schaden bewahrt werden. Wir verwenden Wasserlacke anstelle der sonst üblichen organischen Lösungsmittel. Der Umwelt zuliebe! Fronten, Blenden, Abschlusseiten, Platten und Sockel sowie Einlegeböden sind lackiert. |
| Furnier: | Furniere gehören zu dem Wertvollsten, was man aus Holz herstellen kann. Der natürliche Wuchs der Jahresringe, die Maserung und die Farbe machen jedes Furnier zum wertvollen Unikat. Fronten, Blenden, Abschlusseiten, Platten und Sockel sowie Einlegeböden sind furniert. |
| Abschluss- bzw. Außenseiten: | Keine Profilierung |
| Vitrinen: | Türen in Klarglas mit Facettschliff. Bei mehrfarbiger Bestellung erhalten Sie die Rückwand in der ausgewählten Akzentfarbe. Bürstendichtung. |
| Spiegel: | Alle Vitrinen können auf Wunsch mit einem Spiegel ausgestattet werden. |
| Türen: | Türbänder in Ganzmetallausführung Nickel matt veredelt und mit Dämpfung. |
| Schubkästen: | Sind mit kugelgelagerten Unterflurauszügen (max. 15 kg/Kasten) mit Selbsteinzug und Dämpfung ausgestattet, zusätzlich bieten wir Ihnen passende Einlagen aus Filz an. |
| Filzeinlagen für Schubkästen: | Schwarze Filzmatten als Einlage für Schubkästen, verschiedene Größen erhältlich. |
| Holz-Einlegeböden: | Lackiert oder funiert, bei der Farbe Cognac antik furniert und gebeizt. |
| Glas-Einlegeböden: | Klarglas, max. Belastung: 10 kg |
| Beleuchtung: | Leuchtmittel LED, zur Wahl stehen Glasbodenbeleuchtung oder Holzbodenbeleuchtung sowie Einbau-LED Strahler und Schubkastenbeleuchtung (nachrüstbar). Alle Vitrinen können mit einer speziell entwickelten Glasboden bzw. Holzbodenbeleuchtung inkl. Stromschienenführung ausgestattet werden. Mit Hilfe der Stromschiene, die in die Korpusseite eingelassen ist, kann der Glas-/Holzboden jederzeit in der Höhe verstellt werden. |
| Funkfernbedienung: | Kann als Alternative zum standardmäßigen Fußschalter eingesetzt werden. 2 Kanal - LED Funkdimmer. |
| Tische: | Zum Programm passende Couchtische und Esstische erhältlich, zu den Couchtischen bieten wir Ihnen entsprechende Flechtkörbe an. |
| Flechtkörbe: | Vollweide lackiert mit Stoff-Inlay, 2 Griffmulden pro Korb. Für offene Regalfächer oder Couchtische. |
| Barfach- und Schreibfach-Ausstattung Weinglshalter Flechtkorb Funkfernbedienung |  |

Rechtliche Hinweise:

Änderungen in Form, Farbe, Oberflächenbehandlung und Konstruktion, sowie alle Änderungen die dem technischen Fortschritt dienen, sowie Irrtümer in der Typenliste bzw. Abweichungen zwischen Typenplan und Katalog bleiben grundsätzlich vorbehalten.

Naturbedingte Unterschiede im Holz bzw. durch Licht und Schatten hervorgerufene Unterschiede im Aussehen der Oberfläche sind kein Grund zur Beanstandung.

Grundlage aller Lieferungen sind die Lieferbedingungen. Kundeneigene Einkaufsbedingungen bedürfen zu ihrer Wirksamkeit unserer ausdrücklichen schriftlichen Zustimmung. Ebenso können die AGB des Fachhandels nicht zu Bestandteilen des Lieferabkommens gerechnet werden.

Lieferungen erfolgen nur über den autorisierten Fachhandel.

Mit Erscheinen dieser Typenliste werden alle vorangegangenen Unterlagen ungültig.









Es gelten die gleichen allgemeinen Hinweise wie in den zugehörigen Standard-Typenlisten.

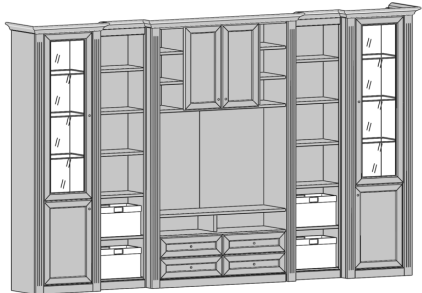

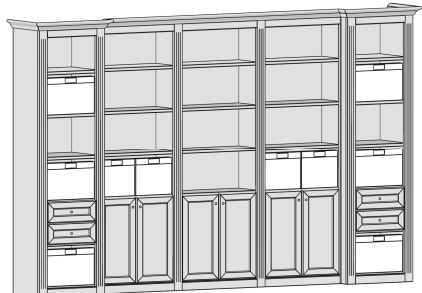
Diese Preistypenliste ist urheberrechtlich geschützt. Nachdruck, Bearbeitung, Vervielfältigung, Verarbeitung und Ausstellung, insbesondere die öffentliche Wiedergabe, auch in Online Medien, bedürfen der vorherigen, schriftlichen Zustimmung der Wehrsdorfer Werkstätten Möbel & Innenausbau GmbH & Co. KG und sind ohne Zustimmung untersagt.

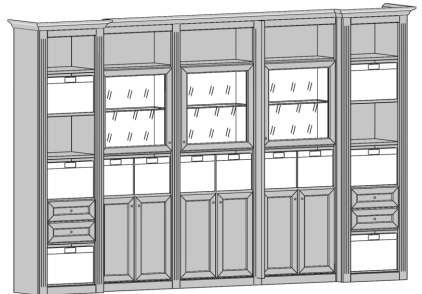

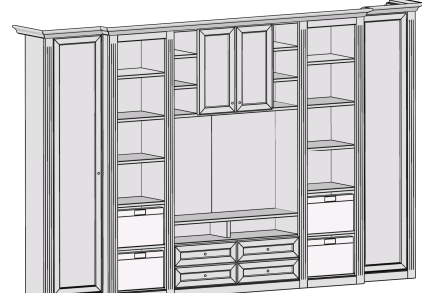
Planungshilfen und Vorzugswände

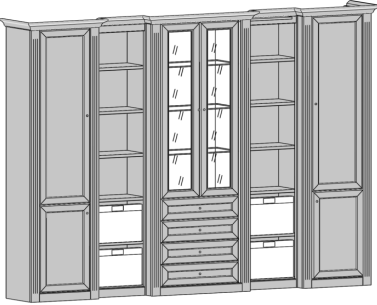

Auf den nächsten Seiten bieten wir Ihnen Planungshilfen (PH's) und Vorzugswände (V's) an. Die gezeigten Planungshilfen können ergänzt oder wesentlich in der Stellfolge verändert werden. Es können auch Elemente anhand der Einzelpreise herausgerechnet werden. Vorzugswände können nicht verändert, aber ergänzt werden. D.h., Sie können die V's nicht in ihrer Stellfolge ändern oder im Umfang reduzieren, wohl aber mit Fronten und/oder Regalteilen ergänzen. Für die ergänzten Teile gelten die Preise aus der Preistypenliste. Eine Vorzugsentlastung ist hier nicht möglich.

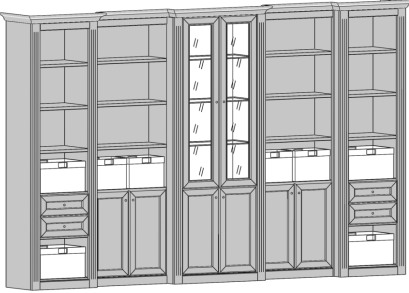

Alle unten aufgeführten Gesamtpreise sind ohne **Sonderausstattung**, wie z.B. **Glaskantenbeleuchtung**, **Flechkörbe** oder **Spiegelrückwände** gerechnet.

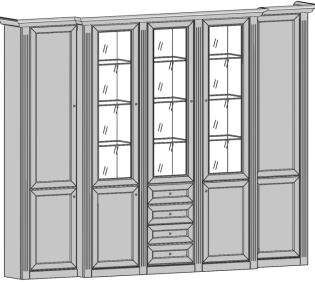

| | | |
|--|---|---|
| <p>PH 619</p>  <p>Maße (B x H) cm: 343 x 226 inkl. Kranzüberstand 12 cm</p> | <p>Flechkörbe optional </p> <p>Bestehend aus: Regalkorpus 12R..... 2 x 1249 Regalkorpus 12R..... 2 x 1240 TV-Korpus 12R..... 1 x 1229 Holztür 4R li u. re..... 2 x F042 Klarglastür li. u. re..... 2 x N082 Holztürenpaar..... 1 x F045 Vitrinen alternativ mit Holz- oder Glasböden. Bitte bei Bestellung angeben.</p> <p>Hochverbau optional: komplett PG 1 1 x 138 IDENT komplett PG 2 1 x 148 IDENT komplett PG 3 1 x 154 IDENT</p> | <p>Sonderausstattung: 3er Set Glaskantenbel. LED... 2x 9523 IDENT 2x 0040 3er Set Holzbodenbel. LED.... 2x 9323 IDENT 2x 0044 Spots für Vitrinen..... 1x 9582 IDENT 1x 0035 Spiegel-Rückwand..... 2x 9011 IDENT 2x 0018 Schubkastenbeleuchtung..... 4x 9187 IDENT 4x 0011 Vollauszug f. Schubkasten... 4x 9191 IDENT 4x 0004 Elektropaket 1..... 1x 9101 IDENT 1x 0019 Korbpaket 5 bestehend aus: 4x 9642 IDENT 4x 0004</p> <p>IDENT PG 1: 0772 IDENT PG 2: 0824 IDENT PG 3: 0864 FARBMIX: 0862</p> |
| <p>V 603</p>  <p>Maße (B x H) cm: 343 x 226 inkl. Kranzüberstand 12 cm</p> | <p>Flechkörbe optional </p> <p>Bestehend aus: Regalkorpus 12R..... 2 x 1249 Regalkorpus 12R..... 3 x 1270 Schubkastenpaar..... 2 x K022 Holztürenpaar..... 3 x F045</p> <p>Hochverbau optional: komplett PG 1 1 x 143 IDENT komplett PG 2 1 x 153 IDENT komplett PG 3 1 x 158 IDENT</p> | <p>Sonderausstattung: Weinregal f. 12 Flaschen.... 1x 9131 IDENT 1x 0017 CD-Regal f. 75 CDs..... 1x 0241 IDENT 1x 0008 CD-Regal f. 114 CDs..... 1x 0243 IDENT 1x 0013 Filzeinlage Schubkasten..... 4x 9402 IDENT 4x 0003 Schubkastenbeleuchtung..... 4x 9187 IDENT 4x 0011 Vollauszug f. Schubkasten... 4x 9191 IDENT 4x 0004 Büchertreppe..... 1x 9130 IDENT 1x 0015 Korbpaket 1 bestehend aus: 6x 9640 IDENT 6x 0005 2x 9643 IDENT 2x 0008</p> <p>IDENT PG 1: 0608 IDENT PG 2: 0645 IDENT PG 3: 0684 FARBMIX: 0645</p> |
| <p>V 627</p>  <p>Maße (B x H) cm: 343 x 226 inkl. Kranzüberstand 12 cm</p> | <p>Flechkörbe optional </p> <p>Bestehend aus: Regalkorpus 12R..... 2 x 1249 Regalkorpus 12R..... 3 x 1270 Schubkastenpaar..... 2 x K022 Holztürenpaar..... 3 x F045 Klarglastür links..... 1 x L_N044 Klarglastür rechts..... 2 x R_N044 Vitrinen alternativ mit Holz- oder Glasböden. Bitte bei Bestellung angeben.</p> <p>Hochverbau optional: komplett PG 1 1 x 143 IDENT komplett PG 2 1 x 153 IDENT komplett PG 3 1 x 158 IDENT</p> | <p>Sonderausstattung: 1er Set Glaskantenbel. LED... 3x 9531 IDENT 3x 0027 1er Set Holzbodenbel. LED.... 3x 9331 IDENT 3x 0029 Spots für Vitrinen..... 1x 9583 IDENT 1x 0045 Weinregal f. 12 Flaschen.... 1x 9131 IDENT 1x 0017 CD-Regal f. 75 CDs..... 1x 0241 IDENT 1x 0008 CD-Regal f. 114 CDs..... 1x 0243 IDENT 1x 0013 Büchertreppe..... 1x 9130 IDENT 1x 0015 Filzeinlage Schubkasten..... 4x 9402 IDENT 4x 0003 Korbpaket 8 bestehend aus: 4x 9640 IDENT 4x 0005 3x 9643 IDENT 3x 0008</p> <p>IDENT PG 1: 0695 IDENT PG 2: 0740 IDENT PG 3: 0787 FARBMIX: 0772</p> |
| <p>PH 640</p>  <p>Maße (B x H) cm: 343 x 226 inkl. Kranzüberstand 12 cm</p> | <p>Flechkörbe optional </p> <p>Bestehend aus: Regalkorpus 12R..... 2 x 1240 Regalkorpus 12R..... 2 x 1249 TV-Korpus 12R..... 1 x 1229 Holztür 12R li u. re..... 2 x F122 Holztürenpaar..... 1 x F045</p> <p>Hochverbau optional: komplett PG 1 1 x 138 IDENT komplett PG 2 1 x 148 IDENT komplett PG 3 1 x 154 IDENT</p> | <p>Sonderausstattung: Weinglshalter..... 1x 9135 IDENT 1x 0032 Büchertreppe..... 1x 9130 IDENT 1x 0015 Weinregal f. 12 Flaschen.... 1x 9131 IDENT 1x 0017 CD-Regal f. 75 CDs..... 1x 0241 IDENT 1x 0008 Schubkastenbeleuchtung..... 4x 9187 IDENT 4x 0011 Vollauszug f. Schubkasten... 4x 9191 IDENT 4x 0004 Elektropaket 1..... 1x 9101 IDENT 1x 0019 Korbpaket 4 bestehend aus: 4x 9640 IDENT 4x 0005</p> <p>IDENT PG 1: 0744 IDENT PG 2: 0796 IDENT PG 3: 0832 FARBMIX: 0796</p> |



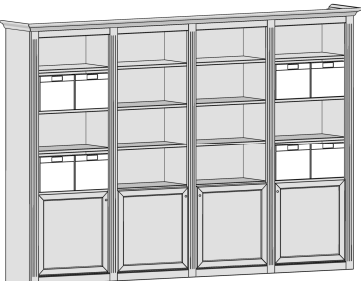



| | | |
|--|---|---|
| V 608  Flechtkörbe optional  | Bestehend aus: Regalkorpus 12R..... 2 x 1249 Regalkorpus 12R..... 2 x 1240 Regalkorpus 12R..... 1 x 1272 Holztür 4R li u. re..... 2 x F042 Holztür 8R li. u. re..... 2 x F082 Klarglastürenpaar..... 1 x N085 Schubkastenpaar..... 2 x K024 Vitrinen alternativ mit Holz- oder Glasböden. Bitte bei Bestellung angeben. | Sonderausstattung: 3er Set Glaskantenbel. LED... 1x 9533 IDENT 1x 0043 3er Set Holzbodenbel. LED.... 1x 9333 IDENT 1x 0047 Spot für Vitrine 1x 9581 IDENT 1x 0025 Spiegel-Rückwand..... 1x 9016 IDENT 1x 0029 Filzeinlage Schubkasten..... 4x 9404 IDENT 4x 0004 Schubkastenbeleuchtung..... 4x 9187 IDENT 4x 0011 Vollauszug f. Schubkasten... 4x 9191 IDENT 4x 0004 Korbpaket 5 bestehend aus: 4x 9642 IDENT 4x 0004 |
| | Hochverbau optional: komplett PG 1 1 x 131 IDENT komplett PG 2 1 x 141 IDENT komplett PG 3 1 x 146 IDENT | IDENT PG 1: 0654 IDENT PG 2: 0704 IDENT PG 3: 0742 FARBMIX: 0731 |
| Maße (B x H) cm: 297 x 226 inkl. Kranzüberstand 12 cm | | |

| | | |
|---|---|--|
| PH 610  Flechtkörbe optional  | Bestehend aus: Regalkorpus 12R..... 2 x 1249 Regalkorpus 12R..... 2 x 1270 Regalkorpus 12R..... 1 x 1272 Schubkastenpaar..... 2 x K022 Holztürenpaar..... 3 x F045 Klarglastürenpaar..... 1 x N085 Vitrinen alternativ mit Holz- oder Glasböden. Bitte bei Bestellung angeben. | Sonderausstattung: 3er Set Glaskantenbel. LED... 1x 9533 IDENT 1x 0043 3er Set Holzbodenbel. LED.... 1x 9333 IDENT 1x 0047 Spot für Vitrine..... 1x 9581 IDENT 1x 0025 Spiegel-Rückwand..... 1x 9016 IDENT 1x 0029 Büchertreppe..... 1x 9130 IDENT 1x 0015 Weinregal f. 12 Flaschen.... 1x 9131 IDENT 1x 0017 Filzeinlage Schubkasten..... 4x 9402 IDENT 4x 0003 Schubkastenbeleuchtung..... 4x 9187 IDENT 4x 0011 Korbpaket 4 bestehend aus: 4x 9640 IDENT 4x 0005 2x 9641 IDENT 2x 0010 |
| | Hochverbau optional: komplett PG 1 1 x 143 IDENT komplett PG 2 1 x 153 IDENT komplett PG 3 1 x 158 IDENT | IDENT PG 1: 0750 IDENT PG 2: 0800 IDENT PG 3: 0849 FARBMIX: 0830 |
| Maße (B x H) cm: 343 x 226 inkl. Kranzüberstand 12 cm | | |

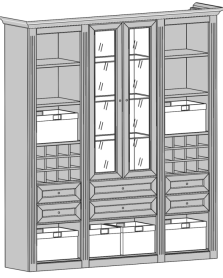
| | | |
|--|--|--|
| PH 611  Flechtkörbe optional  | Bestehend aus: Regalkorpus 12R..... 2 x 1240 Regalkorpus 12R..... 3 x 1249 Holztür 4R li u. re..... 4 x F042 Schubkastenpaar..... 2 x K022 Holztür 8R li. u. re..... 2 x F082 Klarglastür li. u. re..... 3 x N082 Vitrinen alternativ mit Holz- oder Glasböden. Bitte bei Bestellung angeben. | Sonderausstattung: 3er Set Glaskantenbel. LED... 3x 9523 IDENT 3x 0040 3er Set Holzbodenbel. LED.... 3x 9333 IDENT 3x 0047 Spots für Vitrinen..... 1x 9583 IDENT 1x 0045 Spiegel-Rückwand..... 3x 9011 IDENT 3x 0018 Filzeinlage Schubkasten..... 4x 9402 IDENT 4x 0003 Schubkastenbeleuchtung..... 4x 9187 IDENT 4x 0011 Vollauszug f. Schubkasten... 4x 9191 IDENT 4x 0004 |
| | Hochverbau optional: komplett PG 1 1 x 125 IDENT komplett PG 2 1 x 135 IDENT komplett PG 3 1 x 140 IDENT | IDENT PG 1: 0800 IDENT PG 2: 0862 IDENT PG 3: 0911 FARBMIX: 0919 |
| Maße (B x H) cm: 274 x 226 inkl. Kranzüberstand 12 cm | | |

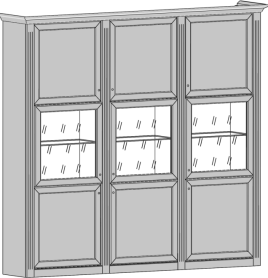
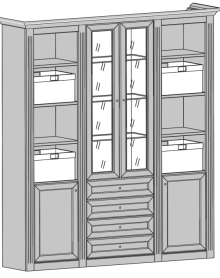
| | | |
|---|---|--|
| PH 613  Flechtkörbe optional  | Bestehend aus: Regalkorpus 12R..... 4 x 1272 Holztür 4R li u. re..... 4 x F044 | Sonderausstattung: Weinglashalter..... 1x 9136 IDENT 1x 0048 Büchertreppe..... 1x 9129 IDENT 1x 0018 Weinregal f. 18 Flaschen..... 1x 9132 IDENT 1x 0025 CD-Regal für ca. 114 CD's..... 1x 0243 IDENT 1x 0013 Korbpaket 6 bestehend aus: 4x 9641 IDENT 4x 0010 |
| | Hochverbau optional: komplett PG 1 1 x 124 IDENT komplett PG 2 1 x 132 IDENT komplett PG 3 1 x 136 IDENT | IDENT PG 1: 0520 IDENT PG 2: 0556 IDENT PG 3: 0580 FARBMIX: 0556 |
| Maße (B x H) cm: 315 x 226 inkl. Kranzüberstand 12 cm | | |

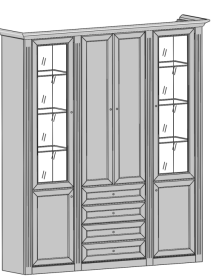
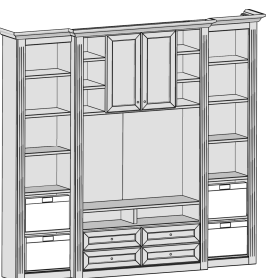
| | | |
|---|--|---|
| PH 601  Flechtkörbe optional  | Bestehend aus: Regalkorpus 12R..... 3 x 1272 Holztürenpaar..... 3 x F045 Schubkastenpaar..... 3 x K024 | Sonderausstattung: Weinglashalter..... 1x 9136 IDENT 1x 0048 Büchertreppe..... 1x 9129 IDENT 1x 0018 Weinregal f. 18 Flaschen..... 1x 9132 IDENT 1x 0025 CD-Regal für ca. 114 CD's... 1x 0243 IDENT 1x 0013 Korbpaket 6 bestehend aus: 4x 9641 IDENT 4x 0010 Filzeinlage Schubkasten..... 6x 9404 IDENT 6x 0004 Schubkastenbeleuchtung..... 6x 9187 IDENT 6x 0011 Vollauszug f. Schubkasten... 6x 9191 IDENT 6x 0004 Korbpaket 7 bestehend aus: 3x 9641 IDENT 3x 0010 |
| | Hochverbau optional: komplett PG 1 1 x 93 IDENT komplett PG 2 1 x 99 IDENT komplett PG 3 1 x 102 IDENT | IDENT PG 1: 0543 IDENT PG 2: 0579 IDENT PG 3: 0618 FARBMIX: 0579 |
| Maße (B x H) cm: 241 x 226 inkl. Kranzüberstand 12 cm | | |

| | | | | | | | | | | | | | | | | | | | | | | | | | | | | | | | | | | | | | | | | | | | | | | | | | | | | | | | | | | | | | | |
|--|--|--|-------------------------------|----|------|-------|----|------|-------------------------------|----|------|-------|----|------|------------------------------|----|------|-------|----|------|-------------------------|----|------|-------|----|------|------------------------------|----|------|-------|----|------|-----------------------------|----|------|-------|----|------|------------------------------|----|------|-------|----|------|------------------------------|----|------|-------|----|------|------------------------------|----|------|-------|----|------|----------------------------|----|------|-------|----|------|
| <p>V 602</p>  <p>Maße (B x H) cm: 195 x 226 inkl. Kranzüberstand 12 cm</p> | <p>Flechtkörbe optional </p> <p>Bestehend aus: Regalkorpus 12R..... 2 x 1249 Regalkorpus 12R..... 1 x 1272 Klarglastürenpaar..... 1 x N085 Schubkastenpaar..... 2 x K022 Schubkastenpaar..... 1 x K024 Weinregal..... 2 x 9131 Vitrinen alternativ mit Holz- oder Glasböden. Bitte bei Bestellung angeben.</p> <p>Hochverbau optional: komplett PG 1 1 x 81 IDENT komplett PG 2 1 x 87 IDENT komplett PG 3 1 x 90 IDENT</p> | <p>Sonderausstattung:</p> <table border="0"> <tr><td>3er Set Glaskantenbel. LED...</td><td>1x</td><td>9533</td><td>IDENT</td><td>1x</td><td>0043</td></tr> <tr><td>3er Set Holzbodenbel. LED....</td><td>1x</td><td>9333</td><td>IDENT</td><td>1x</td><td>0047</td></tr> <tr><td>Spot für Vitrine.....</td><td>1x</td><td>9581</td><td>IDENT</td><td>1x</td><td>0025</td></tr> <tr><td>CD-Regal f. 75 CDs.....</td><td>1x</td><td>0241</td><td>IDENT</td><td>1x</td><td>0008</td></tr> <tr><td>Büchertreppe.....</td><td>1x</td><td>9130</td><td>IDENT</td><td>1x</td><td>0015</td></tr> <tr><td>Spiegel-Rückwand.....</td><td>1x</td><td>9016</td><td>IDENT</td><td>1x</td><td>0029</td></tr> <tr><td>Filzeinlage Schubkasten.....</td><td>4x</td><td>9402</td><td>IDENT</td><td>4x</td><td>0003</td></tr> <tr><td>Filzeinlage Schubkasten.....</td><td>2x</td><td>9404</td><td>IDENT</td><td>2x</td><td>0004</td></tr> <tr><td>Korbpaket 2 bestehend aus:</td><td>4x</td><td>9640</td><td>IDENT</td><td>4x</td><td>0005</td></tr> <tr><td></td><td>1x</td><td>9641</td><td>IDENT</td><td>1x</td><td>0010</td></tr> </table> <p>IDENT PG 1: 0428 IDENT PG 2: 0456 IDENT PG 3: 0485 FARBMIX: 0482</p> | 3er Set Glaskantenbel. LED... | 1x | 9533 | IDENT | 1x | 0043 | 3er Set Holzbodenbel. LED.... | 1x | 9333 | IDENT | 1x | 0047 | Spot für Vitrine..... | 1x | 9581 | IDENT | 1x | 0025 | CD-Regal f. 75 CDs..... | 1x | 0241 | IDENT | 1x | 0008 | Büchertreppe..... | 1x | 9130 | IDENT | 1x | 0015 | Spiegel-Rückwand..... | 1x | 9016 | IDENT | 1x | 0029 | Filzeinlage Schubkasten..... | 4x | 9402 | IDENT | 4x | 0003 | Filzeinlage Schubkasten..... | 2x | 9404 | IDENT | 2x | 0004 | Korbpaket 2 bestehend aus: | 4x | 9640 | IDENT | 4x | 0005 | | 1x | 9641 | IDENT | 1x | 0010 |
| 3er Set Glaskantenbel. LED... | 1x | 9533 | IDENT | 1x | 0043 | | | | | | | | | | | | | | | | | | | | | | | | | | | | | | | | | | | | | | | | | | | | | | | | | | | | | | | | | |
| 3er Set Holzbodenbel. LED.... | 1x | 9333 | IDENT | 1x | 0047 | | | | | | | | | | | | | | | | | | | | | | | | | | | | | | | | | | | | | | | | | | | | | | | | | | | | | | | | | |
| Spot für Vitrine..... | 1x | 9581 | IDENT | 1x | 0025 | | | | | | | | | | | | | | | | | | | | | | | | | | | | | | | | | | | | | | | | | | | | | | | | | | | | | | | | | |
| CD-Regal f. 75 CDs..... | 1x | 0241 | IDENT | 1x | 0008 | | | | | | | | | | | | | | | | | | | | | | | | | | | | | | | | | | | | | | | | | | | | | | | | | | | | | | | | | |
| Büchertreppe..... | 1x | 9130 | IDENT | 1x | 0015 | | | | | | | | | | | | | | | | | | | | | | | | | | | | | | | | | | | | | | | | | | | | | | | | | | | | | | | | | |
| Spiegel-Rückwand..... | 1x | 9016 | IDENT | 1x | 0029 | | | | | | | | | | | | | | | | | | | | | | | | | | | | | | | | | | | | | | | | | | | | | | | | | | | | | | | | | |
| Filzeinlage Schubkasten..... | 4x | 9402 | IDENT | 4x | 0003 | | | | | | | | | | | | | | | | | | | | | | | | | | | | | | | | | | | | | | | | | | | | | | | | | | | | | | | | | |
| Filzeinlage Schubkasten..... | 2x | 9404 | IDENT | 2x | 0004 | | | | | | | | | | | | | | | | | | | | | | | | | | | | | | | | | | | | | | | | | | | | | | | | | | | | | | | | | |
| Korbpaket 2 bestehend aus: | 4x | 9640 | IDENT | 4x | 0005 | | | | | | | | | | | | | | | | | | | | | | | | | | | | | | | | | | | | | | | | | | | | | | | | | | | | | | | | | |
| | 1x | 9641 | IDENT | 1x | 0010 | | | | | | | | | | | | | | | | | | | | | | | | | | | | | | | | | | | | | | | | | | | | | | | | | | | | | | | | | |
| <p>PH 614</p>  <p>Maße (B x H) cm: 241 x 226 inkl. Kranzüberstand 12 cm</p> | <p>Bestehend aus: Regalkorpus 12R..... 3 x 1272 Holztür 4R li u. re..... 6 x F044 Klarglastür li. u. re..... 3 x N044 Vitrinen alternativ mit Holz- oder Glasböden. Bitte bei Bestellung angeben.</p> <p>Hochverbau optional: komplett PG 1 1 x 93 IDENT komplett PG 2 1 x 99 IDENT komplett PG 3 1 x 102 IDENT</p> | <p>Sonderausstattung:</p> <table border="0"> <tr><td>1er Set Glaskantenbel. LED...</td><td>3x</td><td>9521</td><td>IDENT</td><td>3x</td><td>0026</td></tr> <tr><td>1er Set Holzbodenbel. LED....</td><td>3x</td><td>9321</td><td>IDENT</td><td>3x</td><td>0028</td></tr> <tr><td>Spots für Vitrinen.....</td><td>1x</td><td>9583</td><td>IDENT</td><td>1x</td><td>0045</td></tr> <tr><td>Spiegel-Rückwand.....</td><td>3x</td><td>9014</td><td>IDENT</td><td>3x</td><td>0015</td></tr> </table> <p>IDENT PG 1: 0567 IDENT PG 2: 0612 IDENT PG 3: 0645 FARBMIX: 0657</p> | 1er Set Glaskantenbel. LED... | 3x | 9521 | IDENT | 3x | 0026 | 1er Set Holzbodenbel. LED.... | 3x | 9321 | IDENT | 3x | 0028 | Spots für Vitrinen..... | 1x | 9583 | IDENT | 1x | 0045 | Spiegel-Rückwand..... | 3x | 9014 | IDENT | 3x | 0015 | | | | | | | | | | | | | | | | | | | | | | | | | | | | | | | | | | | | |
| 1er Set Glaskantenbel. LED... | 3x | 9521 | IDENT | 3x | 0026 | | | | | | | | | | | | | | | | | | | | | | | | | | | | | | | | | | | | | | | | | | | | | | | | | | | | | | | | | |
| 1er Set Holzbodenbel. LED.... | 3x | 9321 | IDENT | 3x | 0028 | | | | | | | | | | | | | | | | | | | | | | | | | | | | | | | | | | | | | | | | | | | | | | | | | | | | | | | | | |
| Spots für Vitrinen..... | 1x | 9583 | IDENT | 1x | 0045 | | | | | | | | | | | | | | | | | | | | | | | | | | | | | | | | | | | | | | | | | | | | | | | | | | | | | | | | | |
| Spiegel-Rückwand..... | 3x | 9014 | IDENT | 3x | 0015 | | | | | | | | | | | | | | | | | | | | | | | | | | | | | | | | | | | | | | | | | | | | | | | | | | | | | | | | | |
| <p>PH 615</p>  <p>Maße (B x H) cm: 195 x 226 inkl. Kranzüberstand 12 cm</p> | <p>Flechtkörbe optional </p> <p>Bestehend aus: Regalkorpus 12R..... 2 x 1249 Regalkorpus 12R..... 1 x 1272 Holztür 4R li u. re..... 2 x F042 Klarglastürenpaar..... 1 x N085 Schubkastenpaar..... 2 x K024 Vitrinen alternativ mit Holz- oder Glasböden. Bitte bei Bestellung angeben.</p> <p>Hochverbau optional: komplett PG 1 1 x 81 IDENT komplett PG 2 1 x 87 IDENT komplett PG 3 1 x 90 IDENT</p> | <p>Sonderausstattung:</p> <table border="0"> <tr><td>3er Set Glaskantenbel. LED...</td><td>1x</td><td>9533</td><td>IDENT</td><td>1x</td><td>0043</td></tr> <tr><td>3er Set Holzbodenbel. LED....</td><td>1x</td><td>9333</td><td>IDENT</td><td>1x</td><td>0047</td></tr> <tr><td>Spot für Vitrine.....</td><td>1x</td><td>9581</td><td>IDENT</td><td>1x</td><td>0025</td></tr> <tr><td>CD-Regal f. 75 CDs.....</td><td>1x</td><td>0241</td><td>IDENT</td><td>1x</td><td>0008</td></tr> <tr><td>Büchertreppe.....</td><td>1x</td><td>9130</td><td>IDENT</td><td>1x</td><td>0015</td></tr> <tr><td>Spiegel-Rückwand.....</td><td>1x</td><td>9016</td><td>IDENT</td><td>1x</td><td>0029</td></tr> <tr><td>Filzeinlage Schubkasten.....</td><td>4x</td><td>9404</td><td>IDENT</td><td>4x</td><td>0004</td></tr> <tr><td>Schubkastenbeleuchtung.....</td><td>4x</td><td>9187</td><td>IDENT</td><td>4x</td><td>0011</td></tr> <tr><td>Vollauszug f. Schubkasten...</td><td>4x</td><td>9191</td><td>IDENT</td><td>4x</td><td>0004</td></tr> <tr><td>Korbpaket 2 bestehend aus:</td><td>4x</td><td>9640</td><td>IDENT</td><td>4x</td><td>0005</td></tr> </table> <p>IDENT PG 1: 0475 IDENT PG 2: 0510 IDENT PG 3: 0540 FARBMIX: 0540</p> | 3er Set Glaskantenbel. LED... | 1x | 9533 | IDENT | 1x | 0043 | 3er Set Holzbodenbel. LED.... | 1x | 9333 | IDENT | 1x | 0047 | Spot für Vitrine..... | 1x | 9581 | IDENT | 1x | 0025 | CD-Regal f. 75 CDs..... | 1x | 0241 | IDENT | 1x | 0008 | Büchertreppe..... | 1x | 9130 | IDENT | 1x | 0015 | Spiegel-Rückwand..... | 1x | 9016 | IDENT | 1x | 0029 | Filzeinlage Schubkasten..... | 4x | 9404 | IDENT | 4x | 0004 | Schubkastenbeleuchtung..... | 4x | 9187 | IDENT | 4x | 0011 | Vollauszug f. Schubkasten... | 4x | 9191 | IDENT | 4x | 0004 | Korbpaket 2 bestehend aus: | 4x | 9640 | IDENT | 4x | 0005 |
| 3er Set Glaskantenbel. LED... | 1x | 9533 | IDENT | 1x | 0043 | | | | | | | | | | | | | | | | | | | | | | | | | | | | | | | | | | | | | | | | | | | | | | | | | | | | | | | | | |
| 3er Set Holzbodenbel. LED.... | 1x | 9333 | IDENT | 1x | 0047 | | | | | | | | | | | | | | | | | | | | | | | | | | | | | | | | | | | | | | | | | | | | | | | | | | | | | | | | | |
| Spot für Vitrine..... | 1x | 9581 | IDENT | 1x | 0025 | | | | | | | | | | | | | | | | | | | | | | | | | | | | | | | | | | | | | | | | | | | | | | | | | | | | | | | | | |
| CD-Regal f. 75 CDs..... | 1x | 0241 | IDENT | 1x | 0008 | | | | | | | | | | | | | | | | | | | | | | | | | | | | | | | | | | | | | | | | | | | | | | | | | | | | | | | | | |
| Büchertreppe..... | 1x | 9130 | IDENT | 1x | 0015 | | | | | | | | | | | | | | | | | | | | | | | | | | | | | | | | | | | | | | | | | | | | | | | | | | | | | | | | | |
| Spiegel-Rückwand..... | 1x | 9016 | IDENT | 1x | 0029 | | | | | | | | | | | | | | | | | | | | | | | | | | | | | | | | | | | | | | | | | | | | | | | | | | | | | | | | | |
| Filzeinlage Schubkasten..... | 4x | 9404 | IDENT | 4x | 0004 | | | | | | | | | | | | | | | | | | | | | | | | | | | | | | | | | | | | | | | | | | | | | | | | | | | | | | | | | |
| Schubkastenbeleuchtung..... | 4x | 9187 | IDENT | 4x | 0011 | | | | | | | | | | | | | | | | | | | | | | | | | | | | | | | | | | | | | | | | | | | | | | | | | | | | | | | | | |
| Vollauszug f. Schubkasten... | 4x | 9191 | IDENT | 4x | 0004 | | | | | | | | | | | | | | | | | | | | | | | | | | | | | | | | | | | | | | | | | | | | | | | | | | | | | | | | | |
| Korbpaket 2 bestehend aus: | 4x | 9640 | IDENT | 4x | 0005 | | | | | | | | | | | | | | | | | | | | | | | | | | | | | | | | | | | | | | | | | | | | | | | | | | | | | | | | | |
| <p>PH 616</p>  <p>Maße (B x H) cm: 195 x 226 inkl. Kranzüberstand 12 cm</p> | <p>Bestehend aus: Regalkorpus 12R..... 2 x 1249 Regalkorpus 12R..... 1 x 1272 Holztür 4R li u. re..... 2 x F042 Klarglastür li. u. re..... 2 x N082 Holztürenpaar..... 1 x F085 Schubkastenpaar..... 2 x K024 Vitrinen alternativ mit Holz- oder Glasböden. Bitte bei Bestellung angeben.</p> <p>Hochverbau optional: komplett PG 1 1 x 81 IDENT komplett PG 2 1 x 87 IDENT komplett PG 3 1 x 90 IDENT</p> | <p>Sonderausstattung:</p> <table border="0"> <tr><td>3er Set Glaskantenbel. LED...</td><td>2x</td><td>9523</td><td>IDENT</td><td>2x</td><td>0040</td></tr> <tr><td>3er Set Holzbodenbel. LED....</td><td>2x</td><td>9323</td><td>IDENT</td><td>2x</td><td>0044</td></tr> <tr><td>Spot für Vitrinen.....</td><td>1x</td><td>9582</td><td>IDENT</td><td>1x</td><td>0035</td></tr> <tr><td>Spiegel-Rückwand.....</td><td>2x</td><td>9011</td><td>IDENT</td><td>2x</td><td>0018</td></tr> <tr><td>Filzeinlage Schubkasten.....</td><td>4x</td><td>9404</td><td>IDENT</td><td>4x</td><td>0004</td></tr> <tr><td>Schubkastenbeleuchtung.....</td><td>4x</td><td>9187</td><td>IDENT</td><td>4x</td><td>0011</td></tr> <tr><td>Vollauszug f. Schubkasten...</td><td>4x</td><td>9191</td><td>IDENT</td><td>4x</td><td>0004</td></tr> </table> <p>IDENT PG 1: 0551 IDENT PG 2: 0596 IDENT PG 3: 0630 FARBMIX: 0634</p> | 3er Set Glaskantenbel. LED... | 2x | 9523 | IDENT | 2x | 0040 | 3er Set Holzbodenbel. LED.... | 2x | 9323 | IDENT | 2x | 0044 | Spot für Vitrinen..... | 1x | 9582 | IDENT | 1x | 0035 | Spiegel-Rückwand..... | 2x | 9011 | IDENT | 2x | 0018 | Filzeinlage Schubkasten..... | 4x | 9404 | IDENT | 4x | 0004 | Schubkastenbeleuchtung..... | 4x | 9187 | IDENT | 4x | 0011 | Vollauszug f. Schubkasten... | 4x | 9191 | IDENT | 4x | 0004 | | | | | | | | | | | | | | | | | | |
| 3er Set Glaskantenbel. LED... | 2x | 9523 | IDENT | 2x | 0040 | | | | | | | | | | | | | | | | | | | | | | | | | | | | | | | | | | | | | | | | | | | | | | | | | | | | | | | | | |
| 3er Set Holzbodenbel. LED.... | 2x | 9323 | IDENT | 2x | 0044 | | | | | | | | | | | | | | | | | | | | | | | | | | | | | | | | | | | | | | | | | | | | | | | | | | | | | | | | | |
| Spot für Vitrinen..... | 1x | 9582 | IDENT | 1x | 0035 | | | | | | | | | | | | | | | | | | | | | | | | | | | | | | | | | | | | | | | | | | | | | | | | | | | | | | | | | |
| Spiegel-Rückwand..... | 2x | 9011 | IDENT | 2x | 0018 | | | | | | | | | | | | | | | | | | | | | | | | | | | | | | | | | | | | | | | | | | | | | | | | | | | | | | | | | |
| Filzeinlage Schubkasten..... | 4x | 9404 | IDENT | 4x | 0004 | | | | | | | | | | | | | | | | | | | | | | | | | | | | | | | | | | | | | | | | | | | | | | | | | | | | | | | | | |
| Schubkastenbeleuchtung..... | 4x | 9187 | IDENT | 4x | 0011 | | | | | | | | | | | | | | | | | | | | | | | | | | | | | | | | | | | | | | | | | | | | | | | | | | | | | | | | | |
| Vollauszug f. Schubkasten... | 4x | 9191 | IDENT | 4x | 0004 | | | | | | | | | | | | | | | | | | | | | | | | | | | | | | | | | | | | | | | | | | | | | | | | | | | | | | | | | |
| <p>PH 617</p>  <p>Maße (B x H) cm: 241 x 226 inkl. Kranzüberstand 12 cm</p> | <p>Flechtkörbe optional </p> <p>Bestehend aus: Regalkorpus 12R..... 2 x 1240 TV-Element 12R..... 1 x 1229 Holztürenpaar..... 1 x F045</p> <p>Hochverbau optional: komplett PG 1 1 x 88 IDENT komplett PG 2 1 x 94 IDENT komplett PG 3 1 x 98 IDENT</p> | <p>Sonderausstattung:</p> <table border="0"> <tr><td>CD-Regal f. 75 CDs.....</td><td>1x</td><td>0241</td><td>IDENT</td><td>1x</td><td>0008</td></tr> <tr><td>Schubkastenbeleuchtung.....</td><td>4x</td><td>9187</td><td>IDENT</td><td>4x</td><td>0011</td></tr> <tr><td>Vollauszug f. Schubkasten...</td><td>4x</td><td>9191</td><td>IDENT</td><td>4x</td><td>0004</td></tr> <tr><td>Elektropaket 1.....</td><td>1x</td><td>9101</td><td>IDENT</td><td>1x</td><td>0019</td></tr> <tr><td>Korbpaket 5 bestehend aus:</td><td>4x</td><td>9642</td><td>IDENT</td><td>4x</td><td>0004</td></tr> </table> <p>IDENT PG 1: 0464 IDENT PG 2: 0492 IDENT PG 3: 0514 FARBMIX: 0492</p> | CD-Regal f. 75 CDs..... | 1x | 0241 | IDENT | 1x | 0008 | Schubkastenbeleuchtung..... | 4x | 9187 | IDENT | 4x | 0011 | Vollauszug f. Schubkasten... | 4x | 9191 | IDENT | 4x | 0004 | Elektropaket 1..... | 1x | 9101 | IDENT | 1x | 0019 | Korbpaket 5 bestehend aus: | 4x | 9642 | IDENT | 4x | 0004 | | | | | | | | | | | | | | | | | | | | | | | | | | | | | | |
| CD-Regal f. 75 CDs..... | 1x | 0241 | IDENT | 1x | 0008 | | | | | | | | | | | | | | | | | | | | | | | | | | | | | | | | | | | | | | | | | | | | | | | | | | | | | | | | | |
| Schubkastenbeleuchtung..... | 4x | 9187 | IDENT | 4x | 0011 | | | | | | | | | | | | | | | | | | | | | | | | | | | | | | | | | | | | | | | | | | | | | | | | | | | | | | | | | |
| Vollauszug f. Schubkasten... | 4x | 9191 | IDENT | 4x | 0004 | | | | | | | | | | | | | | | | | | | | | | | | | | | | | | | | | | | | | | | | | | | | | | | | | | | | | | | | | |
| Elektropaket 1..... | 1x | 9101 | IDENT | 1x | 0019 | | | | | | | | | | | | | | | | | | | | | | | | | | | | | | | | | | | | | | | | | | | | | | | | | | | | | | | | | |
| Korbpaket 5 bestehend aus: | 4x | 9642 | IDENT | 4x | 0004 | | | | | | | | | | | | | | | | | | | | | | | | | | | | | | | | | | | | | | | | | | | | | | | | | | | | | | | | | |

PH 600

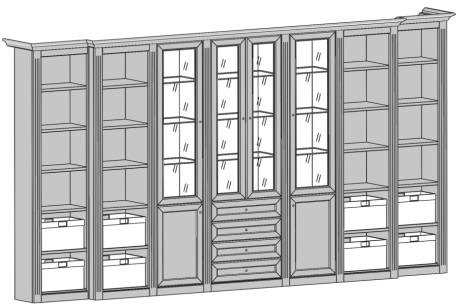

Flechkörbe optional

Bestehend aus:
 Regalkorpus 12R..... 4 x 1249
 Regalkorpus 12R..... 1 x 1272
 Regalkorpus 12R..... 2 x 1240
 Holztür 4R li u. re..... 2 x F042
 Schubkastenpaar..... 2 x K024
 Klarglastür li. u. re..... 2 x N082
 Klarglastürenpaar..... 1 x N085
 Vitrinen alternativ mit Holz- oder Glasböden.
 Bitte bei Bestellung angeben.

Hochverbau optional:
 komplett PG 1 1 x 181 IDENT
 komplett PG 2 1 x 195 IDENT
 komplett PG 3 1 x 202 IDENT

Sonderausstattung:
 3er Set Glaskantenbel. LED... 2x 9523 IDENT 2x 0040
 3er Set Glaskantenbel. LED... 1x 9533 IDENT 1x 0043
 3er Set Holzbodenbel. LED... 2x 9323 IDENT 2x 0044
 3er Set Holzbodenbel. LED... 1x 9333 IDENT 1x 0047
 Spots für Vitrinen..... 1x 9583 IDENT 1x 0045
 Weinregal f. 12 Flaschen.... 1x 9131 IDENT 1x 0017
 Spiegel-Rückwand..... 2x 9011 IDENT 2x 0018
 Spiegel-Rückwand..... 1x 9016 IDENT 1x 0029
 Korbpaket 3 bestehend aus: 4x 9640 IDENT 4x 0005
 4x 9642 IDENT 4x 0004

Maße (B x H) cm: 399 x 226 inkl. Kranzüberstand 12 cm

IDENT PG 1: 0919
 IDENT PG 2: 0984
 IDENT PG 3: 1036
 FARBMIX: 1052

PH 641

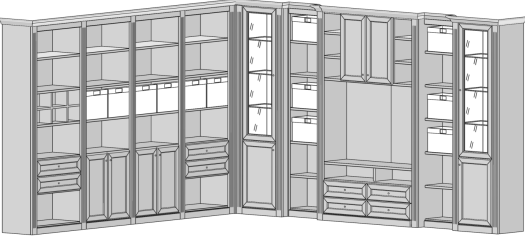

Flechkörbe optional

Bestehend aus:
 Regalkorpus 12R..... 4 x 1272
 Regalkorpus 12R..... 2 x 1249
 Regalkorpus 12R..... 2 x 1240
 TV-Element 12R..... 1 x 1229
 Schubkastenpaar..... 2 x K024
 CD-Regal..... 1 x 0243
 Holztürenpaar..... 3 x F045
 Holztür 4R li u. re..... 2 x F042
 Klarglastür li. u. re..... 2 x N082
 Vitrinen alternativ mit Holz- oder Glasböden.
 Bitte bei Bestellung angeben.

Hochverbau optional:
 komplett PG 1 1 x 262 IDENT
 komplett PG 2 1 x 280 IDENT
 komplett PG 3 1 x 290 IDENT

Sonderausstattung:
 3er Set Glaskantenbel. LED... 2x 9523 IDENT 2x 0040
 3er Set Holzbodenbel. LED... 2x 9323 IDENT 2x 0044
 Spots für Vitrinen..... 1x 9582 IDENT 1x 0035
 Weinregal f. 18 Flaschen.... 1x 9132 IDENT 1x 0025
 Weinglashalter f. 24 Gläser.. 1x 9136 IDENT 1x 0048
 Büchertreppe..... 1x 9129 IDENT 1x 0018
 CD-Regal f. 114 CDs..... 1x 0243 IDENT 1x 0013
 Spiegel-Rückwand..... 2x 9011 IDENT 2x 0018
 Elektropaket..... 1x 9101 IDENT 1x 0019
 Korbpaket 9 bestehend aus: 3x 9641 IDENT 3x 0010
 6x 9642 IDENT 6x 0004

Maße (B x H) cm: 342/370 x 226 inkl. Kranzüberstand 12 cm

IDENT PG 1: 1353
 IDENT PG 2: 1441
 IDENT PG 3: 1516
 FARBMIX: 1479

PH 623

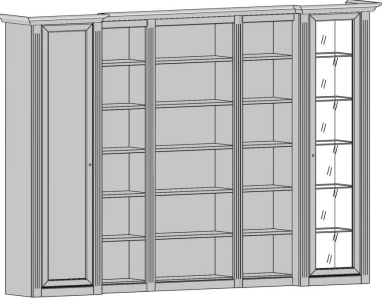

Bestehend aus:
 Regalkorpus 12R..... 2 x 1249
 Holztür 12R links..... 1 x F122
 Regalkorpus 12R..... 2 x 1240
 Regalkorpus 12R..... 1 x 1270
 Vitrinentür 12R rechts.. 1 x N122
 Vitrinen alternativ mit Holz- oder Glasböden.
 Bitte bei Bestellung angeben.

Hochverbau optional:
 komplett PG 1 1 x 131 IDENT
 komplett PG 2 1 x 141 IDENT
 komplett PG 3 1 x 146 IDENT

Sonderausstattung:
 5er Set Glaskantenbel. LED.. 1x 9525 IDENT 1x 0053
 5er Set Holzbodenbel. LED... 1x 9325 IDENT 1x 0060
 Spot für Vitrine..... 1x 9581 IDENT 1x 0025
 Spiegelrückwand..... 1x 9001 IDENT 1x 0028
 CD-Regal f. 75 CDs..... 1x 0241 IDENT 1x 0008
 CD-Regal f. 114 CDs..... 1x 0243 IDENT 1x 0013
 Weinregal f. 12 Flaschen.... 1x 9131 IDENT 1x 0017
 Büchertreppe..... 1x 9130 IDENT 1x 0015
 Weinglashalter f. 16 Gläser.. 1x 9135 IDENT 1x 0032

Maße (B x H) cm: 297 x 226 inkl. Kranzüberstand 12 cm

IDENT PG 1: 0572
 IDENT PG 2: 0613
 IDENT PG 3: 0640
 FARBMIX: 0642

PH 624

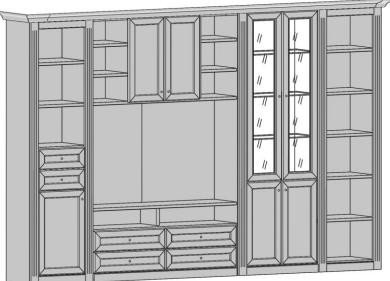

Bestehend aus:
 Regalkorpus 12R..... 2 x 1249
 Holztür 4R links..... 1 x L_F042
 Schubkästen..... 1 x K022
 TV-Teil..... 1 x 1233
 Holztürenpaar..... 2 x F045
 Regalkorpus 12R..... 1 x 1272
 Vitrinentürenpaar..... 1 x N085
 Vitrinen alternativ mit Holz- oder Glasböden.
 Bitte bei Bestellung angeben.

Hochverbau optional:
 komplett PG 1 1 x 129 IDENT
 komplett PG 2 1 x 138 IDENT
 komplett PG 3 1 x 143 IDENT







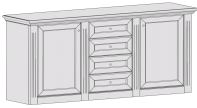
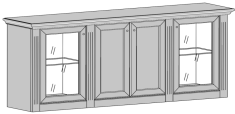
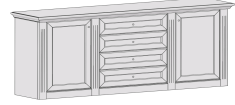
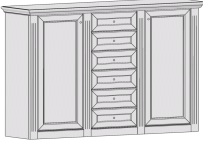
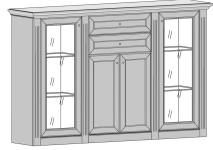







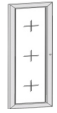

Sonderausstattung:
 3er Set Glaskantenbel. LED.. 1x 9533 IDENT 1x 0043
 3er Set Holzbodenbel. LED... 1x 9333 IDENT 1x 0047
 LED-Spot für Vitrinen..... 1x 9581 IDENT 1x 0025
 Weinglashalter f. 16 Gläser.... 1x 9135 IDENT 1x 0032
 Büchertreppe..... 1x 9130 IDENT 1x 0015
 Weinregal für 12 Fl..... 1x 9131 IDENT 1x 0017
 CD-Regal f. 75 CDs..... 1x 0241 IDENT 1x 0008
 Schubkastenbeleuchtung..... 6x 9187 IDENT 6x 0011
 Vollauszug f. Schubkästen... 6x 9191 IDENT 6x 0004
 Elektropaket 1..... 1x 9101 IDENT 1x 0019



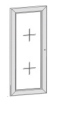















Maße (B x H) cm: 335 x 226 inkl. Kranzüberstand 12 cm





IDENT PG 1: 0772
 IDENT PG 2: 0825
 IDENT PG 3: 0869
 FARBMIX: 0855





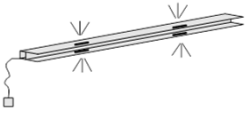
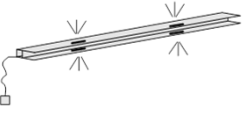
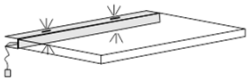

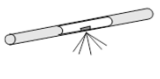
| | | |
|--|--|---|
| <p>V 620</p>  <p>Maße (B x H) cm: 168 x 84 inkl. Plattenüberstand 12 cm</p> | <p><u>Bestehend aus:</u> Regalkorpus 4R..... 3 x 0449 Holztür 4R links..... 1 x L_F042 Schubkastenpaar..... 2 x K022 Holztür 4R rechts..... 1 x R_F042</p> | <p><u>Sonderausstattung:</u> CD-Einsatz in Schubkasten.... 1x 9420 IDENT 1x 0013 Filzeinlage Schubkasten..... 4x 9402 IDENT 4x 0003 Schubkastenbeleuchtung..... 4x 9187 IDENT 4x 0011 Vollauszug f. Schubkasten... 4x 9191 IDENT 4x 0004</p> <p>IDENT PG 1: 0232 IDENT PG 2: 0245 IDENT PG 3: 0264 FARBMIX: 0245</p> |
| <p>PH 621</p>  <p>Maße (B x H) cm: 191 x 84 inkl. Plattenüberstand 12 cm</p> | <p><u>Bestehend aus:</u> Regalkorpus 4R..... 2 x 0449 Regalkorpus 4R..... 1 x 0472 Klarglastür 4R links... 1 x L_N042 Doppeltür 4R..... 1 x F045 Klarglastür 4R links... 1 x R_N042 Vitrinen alternativ mit Holz- oder Glasböden. Bitte bei Bestellung angeben.</p> | <p><u>Sonderausstattung:</u> 1er Set Glaskantenbel. LED... 2x 9521 IDENT 2x 0026 Spot für Vitrinen 1x 9582 IDENT 1x 0035 Spiegel-Rückwand..... 2x 9009 IDENT 2x 0012</p> <p>IDENT PG 1: 0251 IDENT PG 2: 0264 IDENT PG 3: 0285 FARBMIX: 0288</p> |
| <p>PH 622</p>  <p>Maße (B x H) cm: 191 x 84 inkl. Plattenüberstand 12 cm</p> | <p><u>Bestehend aus:</u> Regalkorpus 4R..... 2 x 0449 Regalkorpus 4R..... 1 x 0472 Holztür 4R links..... 1 x L_F042 Schubkastenpaar..... 2 x K024 Holztür 4R rechts..... 1 x R_F042</p> | <p><u>Sonderausstattung:</u> CD-Einsatz in Schubkasten.... 1x 9421 IDENT 1x 0014 Filzeinlage Schubkasten..... 4x 9404 IDENT 4x 0004 Schubkastenbeleuchtung..... 4x 9187 IDENT 4x 0011 Vollauszug f. Schubkasten... 4x 9191 IDENT 4x 0004</p> <p>IDENT PG 1: 0278 IDENT PG 2: 0294 IDENT PG 3: 0316 FARBMIX: 0294</p> |
| <p>V 630</p>  <p>Maße (B x H) cm: 168 x 119 inkl. Plattenüberstand 12 cm</p> | <p><u>Bestehend aus:</u> Regalkorpus 6R..... 3 x 0649 Holztür 6R links..... 1 x L_F062 Schubkastenpaar..... 3 x K022 Holztür 6R rechts..... 1 x R_F062</p> | <p><u>Sonderausstattung:</u> CD-Einsatz in Schubkasten.... 1x 9420 IDENT 1x 0013 Filzeinlage Schubkasten..... 6x 9402 IDENT 6x 0003 Schubkastenbeleuchtung..... 6x 9187 IDENT 6x 0011 Vollauszug f. Schubkasten... 6x 9191 IDENT 6x 0004</p> <p>IDENT PG 1: 0302 IDENT PG 2: 0322 IDENT PG 3: 0345 FARBMIX: 0322</p> |
| <p>PH 626</p>  <p>Maße (B x H) cm: 191 x 119 inkl. Plattenüberstand 12 cm</p> | <p><u>Bestehend aus:</u> Regalkorpus 6R..... 2 x 0649 Regalkorpus 6R..... 1 x 0672 Klarglastür 6R links... 1 x L_N062 Doppeltür 4R..... 1 x F045 Schubkastenpaar..... 1 x K024 Klarglastür 6R rechts... 1 x R_N062 Vitrinen alternativ mit Holz- oder Glasböden. Bitte bei Bestellung angeben.</p> | <p><u>Sonderausstattung:</u> 2er Set Glaskantenbel. LED... 2x 9522 IDENT 2x 0033 2er Set Holzbodenbel. LED... 2x 9322 IDENT 2x 0036 Spots für Vitrinen..... 1x 9582 IDENT 1x 0035 Spiegel-Rückwand..... 2x 9010 IDENT 2x 0015 Filzeinlage Schubkasten..... 2x 9404 IDENT 2x 0004 Schubkastenbeleuchtung..... 2x 9187 IDENT 2x 0011 Vollauszug f. Schubkasten... 2x 9191 IDENT 2x 0004</p> <p>IDENT PG 1: 0337 IDENT PG 2: 0361 IDENT PG 3: 0383 FARBMIX: 0391</p> |

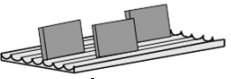
| | | | | | | | | | | | | | |
|--|--|--|---|--|--|---|---|---|--|------------------------------|----------------------------|--|--|
| 4 - 12 Raster Regal Tiefe: 40 cm | | | | | | | | | | | Höhenkürzung inklusive | | |
| | Beschreibung R4 (84 cm) R4 (84 cm) R6 (119 cm) R6 (119 cm) R8 (154 cm) R8 (154 cm) R10 (190 cm) R10 (190 cm) R12 (226 cm) R12 (226 cm) Hochverbau auf R14 (H = 32 cm) Hochverbau auf R14 (H = 32 cm) | Breite 51 cm 74 cm 51 cm 74 cm 51 cm 74 cm 51 cm 74 cm 51 cm 74 cm 51 cm 74 cm | Bestell-Nr.: 0449 0472 0649 0672 0849 0872 1049 1072 1249 1272 0249 0272 | PG 1 - IDENT 0050 0060 0061 0073 0072 0086 0081 0090 0090 0103 0025 0031 | PG 2 - IDENT 0052 0062 0064 0077 0076 0091 0085 0095 0095 0109 0027 0033 | PG 3 - IDENT 0055 0066 0067 0080 0079 0095 0089 0099 0099 0113 0028 0034 | FARBMIX 0052 0062 0064 0077 0076 0091 0085 0095 0095 0109 0027 0033 | | | | | | |
| 4 - 12 Raster Regal Tiefe: 30 cm | Achtung! Bei dieser Tiefe können keine Schubkästen verplant werden. | | | | | | | | | | Höhenkürzung inklusive | | |
| | Beschreibung R4 (84 cm) R4 (84 cm) R6 (119 cm) R6 (119 cm) R8 (154 cm) R8 (154 cm) R10 (190 cm) R10 (190 cm) R12 (226 cm) R12 (226 cm) Hochverbau auf R14 (H = 32 cm) Hochverbau auf R14 (H = 32 cm) | Breite 51 cm 74 cm 51 cm 74 cm 51 cm 74 cm 51 cm 74 cm 51 cm 74 cm 51 cm 74 cm | Bestell-Nr.: 0440 0470 0640 0670 0840 0870 1040 1070 1240 1270 0240 0270 | PG 1 - IDENT 0050 0060 0061 0073 0072 0086 0081 0090 0090 0103 0025 0031 | PG 2 - IDENT 0052 0062 0064 0077 0076 0091 0085 0095 0095 0109 0027 0033 | PG 3 - IDENT 0055 0066 0067 0080 0079 0095 0089 0099 0099 0113 0028 0034 | FARBMIX 0052 0062 0064 0077 0076 0091 0085 0095 0095 0109 0027 0033 | | | | | | |
| TV-Korpus Tiefe: 40 cm | Lichte Breite 115 cm Höhe 85 cm optional Türenpaar F045 verwendbar (siehe Seite 13) | Lichte Breite 115 cm Höhe 85 cm inkl. Kabeldurchlass | Lichte Breite 136 cm Höhe 85 cm optional Türenpaar F045 verwendbar (siehe Seite 13) | Höhenkürzung inklusive für 1229 | Höhenkürzung inklusive für 1233 | Eckleisten und Hinweise zu Ecklösungen siehe Seite 15 | | | | | | | |
| | Beschreibung TV-Teil R12 (226 cm) | TV-Teil R12 (226 cm) Drehtüren öffnen 165° | TV-Teil R12 (226 cm) | Hochverbau auf R14 (H = 32 cm) | Hochverbau auf R14 (H = 32 cm) | | | | | | | | |
| Breite 120 cm 120 cm 140 cm 120 cm 140 cm | Bestell-Nr.: 1229 1230 1233 0286 0290 | PG 1 - IDENT 0243 0299 0279 0038 0048 | PG 2 - IDENT 0258 0314 0297 0040 0051 | PG 3 - IDENT 0267 0329 0307 0042 0053 | FARBMIX 0258 0314 0297 0040 0051 | | | | | | | | |
| Zubehör | max. Durchmesser des Glasfußes 7,5 cm Lieferung ohne Gläser Boden mit Weinglashalter nur für Tiefe 40 cm verwendbar | nur für Tiefe 40 cm verwendbar | nur für Tiefe 40 cm verwendbar | nur für Tiefe 40 cm verwendbar | für beide Tiefen verwendbar | Korpus in Sonderanfertigung: Grundsätzlich können alle Korpusse höhen-, breiten- und tiefengekürzt werden. Ausgenommen sind Korpusse mit Schubkastenkombination im Bereich der Breiten- und Tiefenkürzungen. | | | | | | | |
| | Beschreibung für bis zu 16 Gläser für bis zu 24 Gläser Büchertreppe Weinregal für 12 Flaschen Weinregal für 18 Flaschen CD-Regal für ca. 75 CDs CD-Regal für ca. 114 CDs | Breite 51 cm 74 cm 51 cm 74 cm 51 cm 74 cm 51 cm 74 cm | Bestell-Nr.: 9135 9136 9130 9129 9131 9132 0241 0243 | PG 1 - IDENT 0032 0048 0015 0018 0017 0025 0008 0013 | PG 2 - IDENT 0032 0048 0015 0018 0017 0025 0008 0013 | PG 3 - IDENT 0032 0048 0017 0020 0019 0028 0009 0014 | FARBMIX 0032 0048 0015 0018 0017 0025 0008 0013 | Breitenkürzung pro Regal- element pro Tür | Höhenkürzung pro Regal- element pro Tür | 0018 0010 0018 0010 | | | |
| zusätz- liche Einlege- böden | Glaseinlegeböden Klarglas | | | | Holzeinlegeböden furniert/ lackiert | | | | Alle Bodenbohrungen werden standardmäßig mit Gruppenbohrungen (3 Löcher) geliefert. Auf Wunsch können Reihenlochbohrungen oder Positionsbohrungen (1 Loch) gegen Aufpreis geliefert werden. | | | | |
| | Beschreibung für Tiefe 40 cm für Tiefe 30 cm für Tiefe 40 cm für Tiefe 30 cm | Breite für 51 cm für 74 cm für 51 cm für 74 cm | Bestell-Nr.: 9070 9071 9072 9073 3602 3603 2602 2603 | IDENT 0010 0012 0010 0012 0007 0008 0007 0008 | Mehrpreis für Reihenloch- und Positionsbohrungen pro Korpus 0006 | | | | | | | | |

| | | | | | | |
|-------------------------------|---|---|---|---|---|-------------------------------|
| Einzel- möbel |  | |  | |  | |
| | Tiefe: 63 cm* | | inkl. Kabeldurchlass | | | |
| Beschreibung | Kleiderschrank (H = 226 cm) | Kleiderschrank (H = 226 cm) | TV-Sideboard H = 67 cm | | | |
| Breite | 115 cm* | 70 cm* | 119 cm* | | | |
| Bestell-Nr.: | 1260 | L 1261 R 1262 | 0350 | | | |
| PG 1 - IDENT | 0310 | 0230 | 0163 | | | |
| PG 2 - IDENT | 0326 | 0242 | 0171 | | | |
| PG 3 - IDENT | 0341 | 0253 | 0179 | | | |
| FARBMIX | 0326 | 0242 | 0171 | | | |
| 12 Raster Türen |  | |  | | | |
| Beschreibung | Holztür | Klarglastür mit Holzrahmen + Facettschliff | | | | |
| Breite | für 51 cm | für 51 cm | | | | |
| Bestell-Nr.: | L F122 R F122 | mit Glasböden L N122G R N122G | mit Holzböden L N122H R N122H | | | |
| PG 1 - IDENT | 0050 | 0059 | 0059 | | | |
| PG 2 - IDENT | 0057 | 0067 | 0067 | | | |
| PG 3 - IDENT | 0060 | 0071 | 0071 | | | |
| FARBMIX | 0057 | 0096 | 0096 | | | |
| 8 Raster Türen |  |  |  |  | | |
| Beschreibung | Holztür | 2 Holztüren | Klarglastür mit Holzrahmen + Facettschliff | Doppeltür mit Holzrahmen + Facettschliff | | |
| Breite | für 51 cm | für 74 cm | für 51 cm | | für 74 cm | |
| Bestell-Nr.: | L F082 R F082 | F085 | mit Glasböden L N082G R N082G | mit Holzböden L N082H R N082H | mit Glasböden N085G | mit Holzböden N085H |
| PG 1 - IDENT | 0036 | 0066 | 0042 | 0042 | 0074 | 0074 |
| PG 2 - IDENT | 0041 | 0075 | 0047 | 0047 | 0083 | 0083 |
| PG 3 - IDENT | 0043 | 0079 | 0050 | 0050 | 0089 | 0089 |
| FARBMIX | 0041 | 0075 | 0066 | 0066 | 0113 | 0113 |
| 6 Raster Türen |  |  |  |  | | |
| Beschreibung | Holztür | 2 Holztüren | Klarglastür mit Holzrahmen + Facettschliff | Doppeltür mit Holzrahmen + Facettschliff | | |
| Breite | für 51 cm | für 74 cm | für 51 cm | | für 74 cm | |
| Bestell-Nr.: | L F062 R F062 | F065 | mit Glasböden L N062G R N062G | mit Holzböden L N062H R N062H | mit Glasböden N065G | mit Holzböden N065H |
| PG 1 - IDENT | 0028 | 0051 | 0032 | 0032 | 0056 | 0056 |
| PG 2 - IDENT | 0032 | 0057 | 0036 | 0036 | 0063 | 0063 |
| PG 3 - IDENT | 0034 | 0061 | 0038 | 0038 | 0067 | 0067 |
| FARBMIX | 0032 | 0057 | 0051 | 0051 | 0085 | 0085 |
| 4 Raster Türen |  |  |  |  | | |
| Beschreibung | Holztür | 2 Holztüren | Holztür | | 2 Holztüren für Art. 1229 und 1233 | |
| Breite | für 51 cm | für 74 cm | für 74 cm | | für 74 cm | |
| Bestell-Nr.: | L F042 R F042 | F045 | L F044 R F044 | | F045 | |
| PG 1 - IDENT | 0022 | 0041 | 0027 | | 0041 | |
| PG 2 - IDENT | 0024 | 0044 | 0030 | | 0044 | |
| PG 3 - IDENT | 0026 | 0049 | 0032 | | 0049 | |
| FARBMIX | 0024 | 0044 | 0030 | | 0044 | |

| | | | | | | |
|-------------------------------------|---|---|---|--|---|---|
| 4 Raster Türen |  |  | | | | |
| Beschreibung | Klarglastür mit Holzrahmen + Facettschliff | | Klarglastür mit Holzrahmen + Facettschliff | | | |
| Breite | für 51 cm | | für 74 cm | | | |
| Bestell-Nr.: | mit Glasböden L_N042G R_N042G | mit Holzböden L_N042H R_N042H | mit Glasböden L_N044G R_N044G | mit Holzböden L_N044H R_N044H | | |
| PG 1 - IDENT | 0025 | 0025 | 0032 | 0032 | | |
| PG 2 - IDENT | 0027 | 0027 | 0035 | 0035 | | |
| PG 3 - IDENT | 0030 | 0030 | 0038 | 0038 | | |
| FARBMIX | 0039 | 0039 | 0050 | 0050 | | |
| 2 Raster Klappen |  |  |  |  |  |  |
| Beschreibung | Holzklappe | Holzklappe inkl. Barausstattung (2 Glasböden) | Holzklappe inkl. Schreibfachausstattung | 2 Schubkästen | 2 Schubkästen | Mehrpreis pro Schubkasten |
| Breite | 74 cm | 74 cm | 74 cm | für 51 cm | für 74 cm | |
| Bestell-Nr.: | L024 | 9821 | 9831 | K022 | K024 | 9191 |
| PG 1 - IDENT | 0032 | 0041 | 0052 | 0032 | 0037 | 0004 |
| PG 2 - IDENT | 0036 | 0046 | 0058 | 0034 | 0040 | 0004 |
| PG 3 - IDENT | 0038 | 0049 | 0062 | 0038 | 0044 | 0004 |
| FARBMIX | 0036 | 0046 | 0058 | 0034 | 0040 | 0004 |
| Tische |  |  |  |  |  | |
| Beschreibung | Couchtisch H = 45 cm | Couchtisch H = 45 cm | Beistelltisch H = 45 cm | Esstisch H = 75 cm | Esstisch H = 75 cm | |
| Breite | 80 x 80 cm | 120 x 70 cm | 60 x 60 cm | 100 x 100 cm | 160 x 90 cm | |
| Bestell-Nr.: | 0390 | 0391 | 0389 | 0590 | 0591 | |
| PG 1 - IDENT | 0095 | 0105 | 0075 | 0124 | 0134 | |
| PG 2 - IDENT | 0099 | 0110 | 0079 | 0130 | 0140 | |
| PG 3 - IDENT | 0108 | 0120 | 0086 | 0141 | 0153 | |
| FARBMIX | 0099 | 0110 | 0079 | 0130 | 0140 | |
| Flechtkörbe |  |  |  |  |  | |
| Beschreibung | Flechtkorb für Tiefe 40 cm | Flechtkorb für Tiefe 30 cm | Flechtkörbe für Tiefe 40 cm | Flechtkörbe für Tiefe 30 cm | Flechtkorb Höhe: 13 cm | |
| Breite | für 51 cm | für 51 cm | für 74 cm | für 74 cm | 48 x 48 cm | |
| Bestell-Nr.: | 9640 | 9642 | 9641 | 9643 | 9644 | |
| PG 1 - IDENT | 0005 | 0004 | 0010 | 0008 | 0006 | |
| PG 2 - IDENT | 0005 | 0004 | 0010 | 0008 | 0006 | |
| PG 3 - IDENT | 0005 | 0004 | 0010 | 0008 | 0006 | |
| FARBMIX | 0005 | 0004 | 0010 | 0008 | 0006 | |
| Filzeinlagen für Schubkästen |  | | | | | |
| Breite Korpus | 51 cm | 74 cm | | | | |
| Bestell-Nr.: | 9402 | 9404 | | | | |
| IDENT | 0003 | 0004 | | | | |

| | | | | | | | | | | | | |
|---|--|------|------|------|--|------|------------------|------|---|------|------|------|
| LED- Beleuchtungs- set inkl. Trafo |  <p>Achtung: An einen Trafo können bis zu 6 Spots angeschlossen werden. Bitte bestellen Sie die gewünschte Anzahl von Spots pro kompletter Schrankkombination (Wohnwand, Sideboard...), bei Einzelmöbel pro Möbelteil ein Set</p> | | | | | | | | | | | |
| Energieverbrauch | 2,2 kWh/ 1000 h | | | | | | | | | | | |
| Anzahl der LED-Strahler | 1 | 2 | 3 | 4 | 5 | 6 | | | | | | |
| Bestell-Nr. | 9581 | 9582 | 9583 | 9584 | 9585 | 9586 | | | | | | |
| IDENT | 0025 | 0035 | 0045 | 0055 | 0064 | 0074 | | | | | | |
| LED- Glaskanten- beleuchtungs- set inkl. Trafo |  <p>Achtung: Diese Artikel beinhalten die eingelassene Stromschiene und den erforderlichen Trafo pro Regalelement. Die Anzahl der Glaskantenbeleuchtungen bitte pro Regalelement bestellen.</p> | | | | | | | | | | | |
| Energieverbrauch | 3,3 kWh/ 1000 h | | | | | | | | | | | |
| Korpusbreite | für Breite 51 cm | | | | | | | | | | | |
| Anzahl der beleucht. Böden | 1 | 2 | 3 | 4 | 5 | 6 | | | | | | |
| Bestell-Nr. LED | 9521 | 9522 | 9523 | 9524 | 9525 | 9526 | | | | | | |
| IDENT | 0026 | 0033 | 0040 | 0047 | 0053 | 0060 | | | | | | |
| LED- Glaskanten- beleuchtungs- set inkl. Trafo |  <p>Achtung: Diese Artikel beinhalten die eingelassene Stromschiene und den erforderlichen Trafo pro Regalelement. Die Anzahl der Glaskantenbeleuchtungen bitte pro Regalelement bestellen.</p> | | | | | | | | | | | |
| Energieverbrauch | 3,3 kWh/ 1000 h | | | | | | | | | | | |
| Korpusbreite | für Breite 74 cm | | | | | | | | | | | |
| Anzahl der beleucht. Böden | 1 | 2 | 3 | 4 | 5 | 6 | | | | | | |
| Bestell-Nr. LED | 9531 | 9532 | 9533 | 9534 | 9535 | 9536 | | | | | | |
| IDENT | 0027 | 0035 | 0043 | 0050 | 0058 | 0066 | | | | | | |
| LED- Holzboden- beleuchtungs- set inkl. Trafo |  <p>Achtung: Diese Artikel beinhalten die eingelassene Stromschiene und den erforderlichen Trafo pro Korpus/Stollen. Die Anzahl der Holzbodenbeleuchtungen bitte pro Korpus/Stollen bestellen.</p> | | | | | | | | | | | |
| Energieverbrauch | 2,2 kWh/1000 h | | | | | | 2,2 kWh/1000 h | | | | | |
| Korpusbreite | für Breite 51 cm | | | | | | für Breite 74 cm | | | | | |
| Anzahl der beleucht. Böden | 1 | 2 | 3 | 4 | 5 | 6 | 1 | 2 | 3 | 4 | 5 | 6 |
| Bestell-Nr. LED | 9321 | 9322 | 9323 | 9324 | 9325 | 9326 | 9331 | 9332 | 9333 | 9334 | 9335 | 9336 |
| IDENT | 0028 | 0036 | 0044 | 0052 | 0060 | 0068 | 0029 | 0038 | 0047 | 0056 | 0065 | 0074 |
| Elektro- zubehör | Elektropaket 1 Bestehend aus einer Einbausteckdose inkl. Anschluss und 5 m Kabel. Zu verwenden in Abdeckplatten in Typ  | | | | Elektropaket 2 Bestehend aus einer Einbausteckdose inkl. Anschluss und 5 m Kabel & 1 Kabeldurchlass Zu verwenden in Abdeckplatten in Typ 1289 + 0350.  | | | | Schubkastenbeleuchtung Batteriebetrieben mit Sensor-schalter geeignet für alle Schubkästen.  | | | |
| Bestell-Nr. | 9101 | | | | 9102 | | | | 9187 | | | |
| IDENT | 0019 | | | | 0024 | | | | 0011 | | | |
| Elektro- zubehör | Infrarotweiterleitung Für die Weiterleitung von IR-Signalen für HIFI-Geräte hinter geschlossenen Fronten.  | | | | Funkfernbedienung 2 Kanal-Funkfernbedienung mit Dimmfunktion als Ersatz für Fußtrittschalter (Nur für LED).  | | | | CD Einsatz Profil zum Einstellen von CD's zur Verwendung in Schubkästen.  | | | |
| Bestell-Nr. | 9186 | | | | 9185 | | | | 9420 | | 9421 | |
| IDENT | 0027 | | | | 0021 | | | | 0013 | | 0014 | |

| | | | | | | | | |
|------------------------------|---|--|---|---|--|------------------|-------------|--|
| Spiegel- rückwand |  | | | |  | | | |
| | Korpusbreite | für Breite 51 cm | | | | für Breite 74 cm | | |
| Höhe der Vitrinentür | 4R | 6R | 8R | 12R | 4R | 6R | 8R | |
| Bestell-Nr. | 9009 | 9010 | 9011 | 9001 | 9014 | 9015 | 9016 | |
| IDENT | 0012 | 0015 | 0018 | 0028 | 0015 | 0021 | 0029 | |
| Eck- leisten | 4-12 Raster | | für Hochverbau | | | | | |
| |  1 Paar |  1 Stück |  |  | | | | |
| Beschreibung | 45° Eckleiste zur Verwendung mit Eckschrank inkl. Abdeckplatte | 90° Eckleiste zur Verwendung ohne Eckschrank | zur Verwendung mit Eckschrank inkl. Abdeckplatte | zur Verwendung ohne Eckschrank | | | | |
| Bestell-Nr. | 0997 | 0998 | 0995 | 0996 | | | | |
| IDENT | 0025 | 0018 | 0015 | 0008 | | | | |

Hinweise zu Abmessungen bei Ecklösungen

Verwendung der Eckleiste 0998 / 0996

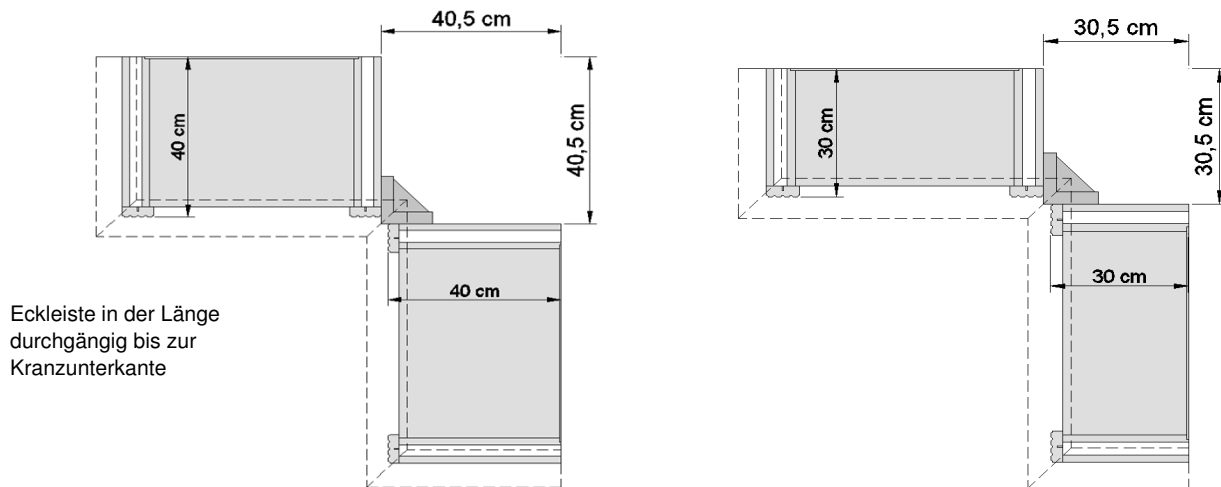

Verwendung der Eckleiste 0997 / 0995

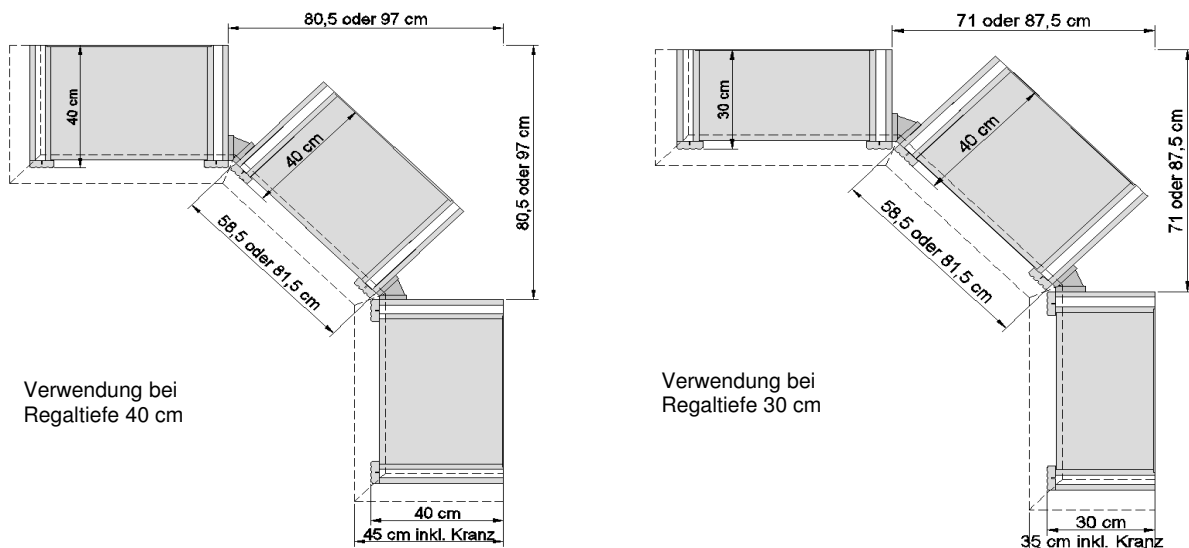

Modell: **MAISON**
 Bitte faxen an: **03 59 36 - 30 313**

Korpusfarbe:

- Lack vintage weiß
- Lack weiß
- Lack graphit
- Asteiche
- Kirschbaum
- Cognac antik

Frontfarbe:

(falls abweichend von Korpusfarbe)

- Lack vintage weiß
- Lack weiß
- Lack graphit
- Asteiche
- Kirschbaum
- Cognac antik

Akzentfarbe:

(Kranz, Abdeckplatte, Vitrinemrückwand)

- Asteiche
- Lack graphit
- Cognac antik

Griffvariante:

- M1** Knopf mit Schild, Iron black
- M2** Knopf Iron black
- M3** Knopf mit Schild, altzinn matt
- M4** Knopf altzinn matt
- M5** Knopf altmessing-farbig
- M6** Knopf mit Schild goldfarbig glänzend
- M7** Knopf mit Schild nickelfarbig matt
- M8** Knopf mit Schild Zinn

Möbelhaus:

Kommission:

Liefertermin:

Verkäufer:

Durchwahl:

| | | | | | | | | | | | | | | | | | | | | |
|------------|-----------|--|--|--|--|--|--|--|--|--|--|--|--|--|--|--|--|--|--|--|
| HÖHE | 14R 257cm | | | | | | | | | | | | | | | | | | | |
| | 12R 226cm | | | | | | | | | | | | | | | | | | | |
| | 10R 190cm | | | | | | | | | | | | | | | | | | | |
| | 8R 154cm | | | | | | | | | | | | | | | | | | | |
| | 6R 119cm | | | | | | | | | | | | | | | | | | | |
| | 4R 84cm | | | | | | | | | | | | | | | | | | | |
| | 2R 49cm | | | | | | | | | | | | | | | | | | | |
| Tiefe 30cm | | | | | | | | | | | | | | | | | | | | |
| Tiefe 40cm | | | | | | | | | | | | | | | | | | | | |

| Anzahl | Bestell-Nr. | Beschreibung |
|--------|-------------|--------------|
| | | |
| | | |
| | | |
| | | |
| | | |
| | | |
| | | |
| | | |
| | | |
| | | |
| | | |
| | | |
| | | |
| | | |
| | | |
| | | |
| | | |
| | | |