

# Möbel LETZ

*Finden und Wohlfühlen*



# Typenplan

Maison von Wehrsdorfer - Wohnwand V 608 Kirschbaum

## **Wichtiger Hinweis für Sie**

Etwaige Hinweise des Herstellers in dieser Produktinformation, die sich auf die Gewährleistung beziehen, haben für Sie keinerlei Bindungswirkung und können von Ihnen ignoriert werden. Ihre gesetzlichen Gewährleistungsrechte als Verbraucher uns gegenüber, als Ihrem Verkäufer, werden dadurch in keiner Weise berührt oder eingeschränkt. Sie können sich wegen aller Mängel jederzeit an uns wenden. Darüber hinaus gehende Herstellergarantien bleiben natürlich unberührt. Dieser Artikel wird hergestellt von Wehrsdorfer Werkstätten Möbel & Innenausbau GmbH & Co.KG, Dresdener Straße 43, 02689 Sohland, Deutschland, [info@wehrsdorfer.de](mailto:info@wehrsdorfer.de)

Möbel Letz GmbH  
Am Gewerbepark 11  
06895 Zahna-Elster

Tel.: 035383 - 6018 50

Fax.: 035383 - 6018 17

# MAISON

1215 IDENT

Ausführungen: Lack weiß PG1  
Asteiche PG1  
Lack vintage weiß PG2  
Lack graphit PG2  
Cognac antik PG3

Akzentfarben: Asteiche  
Lack graphit  
Cognac antik



■ MADE  
■ IN  
■ GERMANY

# SYSTEMBESCHREIBUNG

## FARBAUSFÜHRUNGEN:

**Korpus- und Frontfarben:**  
**Lack weiß** (PG1)  
**Asteiche** (PG1)  
**Kirschbaum** (PG1)  
**Lack vintage weiß** (PG2)  
**Lack graphit** (PG2)  
**Cognac antik** (PG3)

**Akzentfarben:**  
**Asteiche** (Farbmix=PG2)  
**Lack graphit** (Farbmix=PG2)  
**Gognac antik** (Farbmix=PG2)

### Lack und Holz

Wir verwenden umweltschonenden UV-härtenden Wasserlack. Diese Oberfläche zeichnet sich durch eine hohe Strapazierfähigkeit und gute Gebrauchseigenschaft aus. Zur Reinigung sollten Lackoberflächen am besten nur abgestaubt oder mit einem weichen, leicht feuchten Baumwolltuch ohne Zusatzmittel gereinigt werden.

Die Farbe 'vintage' basiert auf einem dunklen Untergrund, der weiß überlackiert wird. Durch das Durchschleifen des weißen Lacks wird eine Gebrauchsoptik erzielt.



Bei der Farbe Cognac antik handelt es sich um Ahorn Furnier Cognac antik gebeizt.

Bei der Bestellung kann jedes Element entweder einfarbig oder als Farbmix (Akzentfarbe) bestellt werden. Bei einer Farbmix-Bestellung erhalten Sie den Kranz bzw. die Abdeckplatte und Vitrinenrückwände in der angegebenen Akzentfarbe (Asteiche, Graphit oder Cognac antik).

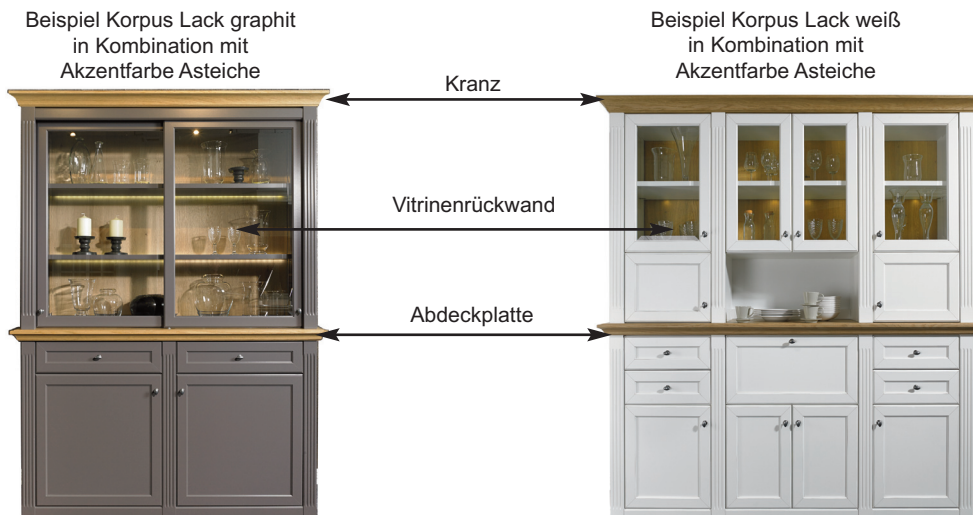

Jeder Korpus wird mit einer eingebauten Rückwand geliefert, bei einer einfarbigen Bestellung in Korpusfarbe, bei mehrfarbiger Bestellung erhalten Sie hinter Glastüren eine Rückwand in der ausgewählten Akzentfarbe.

Bei der Farbe Lack vintage weiß werden die Pilaster, Kranz- und Zierprofile in vintage Oberfläche geliefert.

Der Korpus (Böden, Innenseite, Rückwände) ist Lack weiß.

Die Farbe 'vintage' basiert auf einem dunklen Untergrund, der weiß überlackiert wird. Durch das Durchschleifen des weißen Lacks wird eine Gebrauchsoptik erzielt.

## GRIFFVARIANTEN:

### STANDARDGRIFF



Wird bei der Bestellung keine Griffvariante angegeben, liefern wir **standardmäßig** den **Griff M1** inkl. Zierbeschlag.

Die Position der Griffe erfolgt analog den Abbildungen in der Typenliste, je nach Zusammenstellung kann eine Optimierung der Griffposition durch unsere Sachbearbeitung erfolgen.

## PLANUNGSMÖGLICHKEITEN:

Dieses Modell ist ein voll gerastertes Systemmöbelprogramm, das vom Design passend zum Modell Maisonette entwickelt wurde. Die Regale können aneinander gereiht werden, wobei auch verschiedene Höhen verwendet werden können. Sie haben die Möglichkeit, Frontelemente wie Vitrinen- oder Holztüren, sowie Schubkastenelemente in den Regalkorpus zu planen. Bitte beachten Sie dabei, dass die Kommission genau nach Ihrer Planung erstellt wird und ein nachträgliches Versetzen der Frontelemente nicht möglich ist. Auch ein Tausch der Reihenfolge der Regale ist nach der Bestellung nicht mehr möglich. Achten Sie deshalb bei der Bestellung darauf, dass die endgültige Stellfolge und die Position der Fronten mit angegeben ist.

Sie finden eine große Auswahl an Planungshilfen, sollte Ihr Wunschmöbel nicht dabei sein, bieten wir Ihnen auch die Möglichkeit der Sonderanfertigungen. Bitte melden Sie sich dazu bei unserer Sachbearbeitung (TEL 03 59 36 - 380 - 37), wir helfen Ihnen gerne weiter und erstellen Ihnen ein individuelles Angebot.

## BREITEN- UND TIEFENRASTER

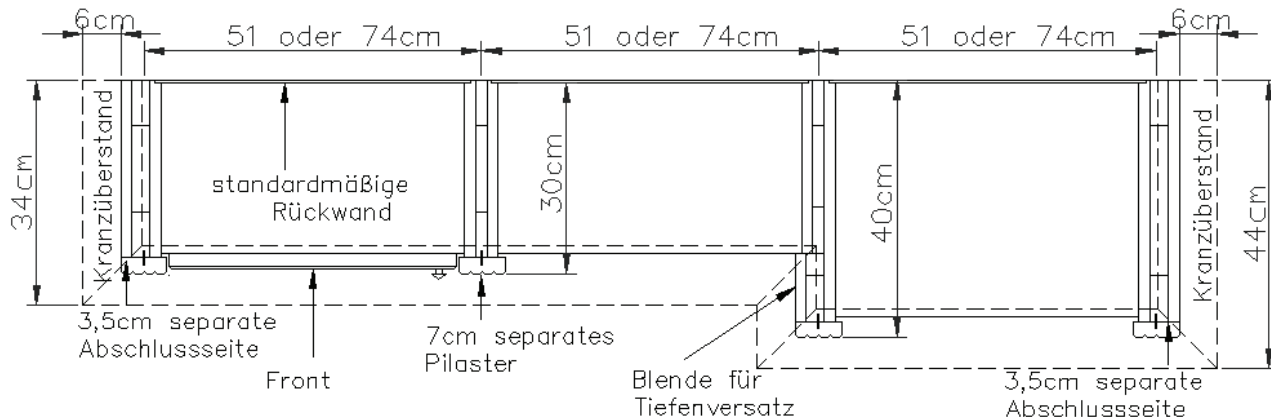

Für die Höhen 3 bis 8 Raster werden die jeweiligen Möbel mit einer Deckplatte geliefert, die einen seitlichen Überstand von jeweils 5 cm hat. Bei den Höhen 10 und 12 Raster werden Kränze geliefert, die einen seitlichen Überstand von jeweils 6 cm haben.

Alle Abmessungen entnehmen Sie der oben stehenden Skizze. **Bitte bedenken Sie dies bei Ihren Planungen!**

Neben Sonderkorpusen, wie z.B. TV-Lösungen, stehen **2 verschiedene Breiten ( 51 + 74 cm )** und **2 verschiedene Tiefen ( 30 + 40 cm )** zur Verfügung. Bestellen Sie Korpusse in 2 verschiedenen Tiefen, so liefern wir automatisch eine Blende für den Tiefenversatz, die nicht separat berechnet wird. Bitte stellen Sie uns immer die genaue Stellfolge (am Besten als Zeichnung) zur Verfügung, da ein nachträgliches Ändern beim Kunden nicht mehr möglich ist.

Um eine Stollenoptik zu erzeugen werden Pilaster vor die aneinander stehenden Korpusseiten gesetzt. Am Anfang und am Ende einer jeweiligen Regalwand werden automatisch Abschlussseiten von uns geplant, um auch hier die Stollenoptik zu wahren. **Diese Abschlussseiten müssen nicht extra berechnet werden, aber sie verbreitern die Regalwand um je 3,5 cm pro Seite. Der Kranzrücklauf steht seitlich jeweils 6 cm über. Insgesamt verbreitert sich jede Planung um 19 cm.**

Bei nahezu allen Vorschlägen, freien Planungen und Korpusselementen ab 2 Raster ist eine Wandbefestigung erforderlich. Bitte prüfen Sie die Wandbeschaffenheit und nutzen Sie geeignetes Dübelmaterial.

Bitte beachten Sie beim Aufbau unbedingt die Montageanweisung für Ihre neuen Möbel. Der Aufbau und die Montage dürfen ausschließlich durch autorisiertes Fachpersonal erfolgen. Bitte planen Sie für Einbauten in der Höhe und Breite zusätzlich 3 cm Luft für eine einwandfreie Montage ein.

## EINLEGEBODEN

Einlegeboden im Korpus 3-fach verstellbar. Reihenlochbohrungen oder Positionsbohrungen können gegen Aufpreis geliefert werden.

Bitte vermerken Sie die Änderungen auf Ihrer Bestellung für jeden Korpus separat.

Einlegeböden bei Vitrinen: Hinter Glastüren können Sie zwischen Glasböden oder Holzböden wählen, bitte geben Sie dies bei Ihrer Bestellung an.

## HÖHENRASTER

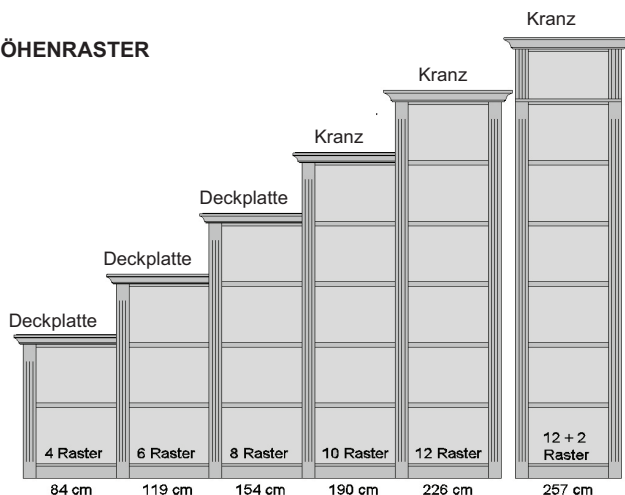

Die Höhenkürzung für den Hochverbau ist bereits im Preis enthalten.

Das System bietet bei Standelementen 6 unterschiedliche Höhen an.

Für die Höhe 257 cm sind 2-Raster-Hochverbauten vorgesehen.

TV Sonderkorpusse werden nur in der Höhe von 12 Rastern (226 cm) angeboten. Auch für diese Korpusse stehen 2-Raster-Hochverbauten zur Verfügung.

## Computerunterstützte Wohnraumplanung

Die Daten dieser Typenliste stehen als elektronische Daten für die Planungslösungen **KPS** sowie **furnplan** zur Verfügung, und sind bei den jeweiligen Softwarehäusern erhältlich.

Grundsätzlich ist es sinnvoll, jeder Bestellung eine Zeichnung beizufügen, um Planungsfehler zu vermeiden.



|  |   |
|--|---|
| Lack:  | Die Umwelt soll erhalten bleiben und vor noch größerem Schaden bewahrt werden.<br>Wir verwenden Wasserlacke anstelle der sonst üblichen organischen Lösungsmittel.<br>Der Umwelt zuliebe!<br>Fronten, Blenden, Abschlusseiten, Platten und Sockel sowie Einlegeböden sind lackiert.   |
| Furnier:   | Furniere gehören zu dem Wertvollsten, was man aus Holz herstellen kann. Der natürliche Wuchs der Jahresringe, die Maserung und die Farbe machen jedes Furnier zum wertvollen Unikat.<br>Fronten, Blenden, Abschlusseiten, Platten und Sockel sowie Einlegeböden sind furniert.  |
| Abschluss- bzw. Außenseiten:   | Keine Profilierung  |
| Vitrinen:  | Türen in Klarglas mit Facettschliff. Bei mehrfarbiger Bestellung erhalten Sie die Rückwand in der ausgewählten Akzentfarbe. Bürstendichtung.  |
| Spiegel:   | Alle Vitrinen können auf Wunsch mit einem Spiegel ausgestattet werden.  |
| Türen:   | Türbänder in Ganzmetallausführung Nickel matt veredelt und mit Dämpfung.  |
| Schubkästen:   | Sind mit kugelgelagerten Unterflurauszügen (max. 15 kg/Kasten) mit Selbsteinzug und Dämpfung ausgestattet, zusätzlich bieten wir Ihnen passende Einlagen aus Filz an.   |
| Filzeinlagen für Schubkästen:  | Schwarze Filzmatten als Einlage für Schubkästen, verschiedene Größen erhältlich.  |
| Holz-Einlegeböden:   | Lackiert oder funiert, bei der Farbe Cognac antik furniert und gebeizt.   |
| Glas-Einlegeböden:   | Klarglas, max. Belastung: 10 kg   |
| Beleuchtung:   | Leuchtmittel LED, zur Wahl stehen Glasbodenbeleuchtung oder Holzbodenbeleuchtung sowie Einbau-LED Strahler und Schubkastenbeleuchtung (nachrüstbar).<br>Alle Vitrinen können mit einer speziell entwickelten Glasboden bzw. Holzbodenbeleuchtung inkl. Stromschienenführung ausgestattet werden. Mit Hilfe der Stromschiene, die in die Korpusseite eingelassen ist, kann der Glas-/Holzboden jederzeit in der Höhe verstellt werden. |
| Funkfernbedienung:   | Kann als Alternative zum standardmäßigen Fußschalter eingesetzt werden. 2 Kanal - LED Funkdimmer.   |
| Tische:  | Zum Programm passende Couchtische und Esstische erhältlich, zu den Couchtischen bieten wir Ihnen entsprechende Flechtkörbe an.  |
| Flechtkörbe:   | Vollweide lackiert mit Stoff-Inlay, 2 Griffmulden pro Korb. Für offene Regalfächer oder Couchtische.  |
| Barfach- und Schreibfach-Ausstattung<br>Weinglshalter<br>Flechtkorb<br>Funkfernbedienung |   |

**Rechtliche Hinweise:**

Änderungen in Form, Farbe, Oberflächenbehandlung und Konstruktion, sowie alle Änderungen die dem technischen Fortschritt dienen, sowie Irrtümer in der Typenliste bzw. Abweichungen zwischen Typenplan und Katalog bleiben grundsätzlich vorbehalten.

Naturbedingte Unterschiede im Holz bzw. durch Licht und Schatten hervorgerufene Unterschiede im Aussehen der Oberfläche sind kein Grund zur Beanstandung.

Grundlage aller Lieferungen sind die Lieferbedingungen. Kundeneigene Einkaufsbedingungen bedürfen zu ihrer Wirksamkeit unserer ausdrücklichen schriftlichen Zustimmung. Ebenso können die AGB des Fachhandels nicht zu Bestandteilen des Lieferabkommens gerechnet werden.

Lieferungen erfolgen nur über den autorisierten Fachhandel.

Mit Erscheinen dieser Typenliste werden alle vorangegangenen Unterlagen ungültig.







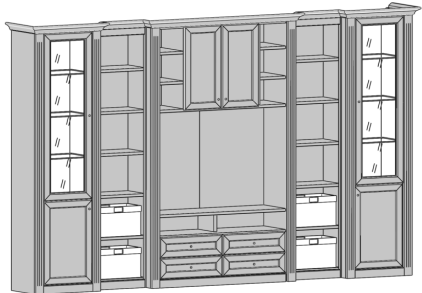

Es gelten die gleichen allgemeinen Hinweise wie in den zugehörigen Standard-Typenlisten.

Diese Preistypenliste ist urheberrechtlich geschützt. Nachdruck, Bearbeitung, Vervielfältigung, Verarbeitung und Ausstellung, insbesondere die öffentliche Wiedergabe, auch in Online Medien, bedürfen der vorherigen, schriftlichen Zustimmung der Wehrsdorfer Werkstätten Möbel & Innenausbau GmbH & Co. KG und sind ohne Zustimmung untersagt.

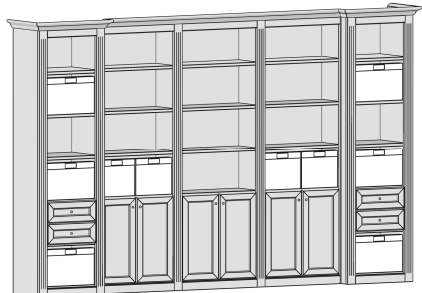
## Planungshilfen und Vorzugswände

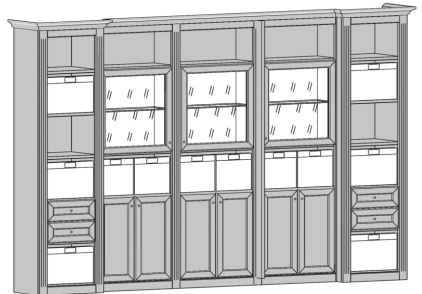
Auf den nächsten Seiten bieten wir Ihnen Planungshilfen (PH's) und Vorzugswände (V's) an. Die gezeigten Planungshilfen können ergänzt oder wesentlich in der Stellfolge verändert werden. Es können auch Elemente anhand der Einzelpreise herausgerechnet werden. Vorzugswände können nicht verändert, aber ergänzt werden. D.h., Sie können die V's nicht in ihrer Stellfolge ändern oder im Umfang reduzieren, wohl aber mit Fronten und/oder Regalteilen ergänzen. Für die ergänzten Teile gelten die Preise aus der Preistypenliste. Eine Vorzugsentlastung ist hier nicht möglich.

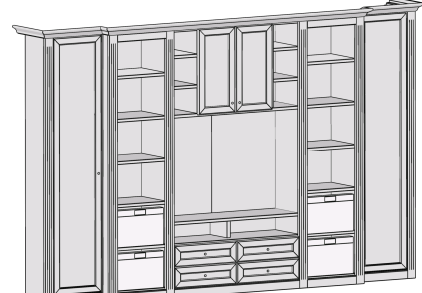
Alle unten aufgeführten Gesamtpreise sind ohne **Sonderausstattung**, wie z.B. **Glaskantenbeleuchtung**, **Flechkörbe** oder **Spiegelrückwände** gerechnet.

|  |   |   |
|--|---|---|
| <p><b>PH 619</b></p>  <p>Maße (B x H) cm: 343 x 226 inkl. Kranzüberstand 12 cm</p>   | <p>Flechkörbe optional </p> <p><b>Bestehend aus:</b><br/>           Regalkorpus 12R..... 2 x 1249<br/>           Regalkorpus 12R..... 2 x 1240<br/>           TV-Korpus 12R..... 1 x 1229<br/>           Holztür 4R li u. re..... 2 x F042<br/>           Klarglastür li. u. re..... 2 x N082<br/>           Holztürenpaar..... 1 x F045<br/>           Vitrinen alternativ mit Holz- oder Glasböden.<br/>           Bitte bei Bestellung angeben.</p> <p>Hochverbau optional:<br/>           komplett PG 1 1 x 138 IDENT<br/>           komplett PG 2 1 x 148 IDENT<br/>           komplett PG 3 1 x 154 IDENT</p>    | <p><b>Sonderausstattung:</b><br/>           3er Set Glaskantenbel. LED... 2x 9523 IDENT 2x 0040<br/>           3er Set Holzbodenbel. LED.... 2x 9323 IDENT 2x 0044<br/>           Spots für Vitrinen..... 1x 9582 IDENT 1x 0035<br/>           Spiegel-Rückwand..... 2x 9011 IDENT 2x 0018<br/>           Schubkastenbeleuchtung..... 4x 9187 IDENT 4x 0011<br/>           Vollauszug f. Schubkasten... 4x 9191 IDENT 4x 0004<br/>           Elektropaket 1..... 1x 9101 IDENT 1x 0019<br/>           Korbpaket 5 bestehend aus: 4x 9642 IDENT 4x 0004</p> <p>IDENT PG 1: 0772<br/>           IDENT PG 2: 0824<br/>           IDENT PG 3: 0864<br/>           FARBMIX: 0862</p>   |
| <p><b>V 603</b></p>  <p>Maße (B x H) cm: 343 x 226 inkl. Kranzüberstand 12 cm</p>   | <p>Flechkörbe optional </p> <p><b>Bestehend aus:</b><br/>           Regalkorpus 12R..... 2 x 1249<br/>           Regalkorpus 12R..... 3 x 1270<br/>           Schubkastenpaar..... 2 x K022<br/>           Holztürenpaar..... 3 x F045</p> <p>Hochverbau optional:<br/>           komplett PG 1 1 x 143 IDENT<br/>           komplett PG 2 1 x 153 IDENT<br/>           komplett PG 3 1 x 158 IDENT</p>  | <p><b>Sonderausstattung:</b><br/>           Weinregal f. 12 Flaschen.... 1x 9131 IDENT 1x 0017<br/>           CD-Regal f. 75 CDs..... 1x 0241 IDENT 1x 0008<br/>           CD-Regal f. 114 CDs..... 1x 0243 IDENT 1x 0013<br/>           Filzeinlage Schubkasten..... 4x 9402 IDENT 4x 0003<br/>           Schubkastenbeleuchtung..... 4x 9187 IDENT 4x 0011<br/>           Vollauszug f. Schubkasten... 4x 9191 IDENT 4x 0004<br/>           Büchertreppe..... 1x 9130 IDENT 1x 0015<br/>           Korbpaket 1 bestehend aus: 6x 9640 IDENT 6x 0005<br/>           2x 9643 IDENT 2x 0008</p> <p>IDENT PG 1: 0608<br/>           IDENT PG 2: 0645<br/>           IDENT PG 3: 0684<br/>           FARBMIX: 0645</p>   |
| <p><b>V 627</b></p>  <p>Maße (B x H) cm: 343 x 226 inkl. Kranzüberstand 12 cm</p>  | <p>Flechkörbe optional </p> <p><b>Bestehend aus:</b><br/>           Regalkorpus 12R..... 2 x 1249<br/>           Regalkorpus 12R..... 3 x 1270<br/>           Schubkastenpaar..... 2 x K022<br/>           Holztürenpaar..... 3 x F045<br/>           Klarglastür links..... 1 x L_N044<br/>           Klarglastür rechts..... 2 x R_N044<br/>           Vitrinen alternativ mit Holz- oder Glasböden.<br/>           Bitte bei Bestellung angeben.</p> <p>Hochverbau optional:<br/>           komplett PG 1 1 x 143 IDENT<br/>           komplett PG 2 1 x 153 IDENT<br/>           komplett PG 3 1 x 158 IDENT</p> | <p><b>Sonderausstattung:</b><br/>           1er Set Glaskantenbel. LED... 3x 9531 IDENT 3x 0027<br/>           1er Set Holzbodenbel. LED.... 3x 9331 IDENT 3x 0029<br/>           Spots für Vitrinen..... 1x 9583 IDENT 1x 0045<br/>           Weinregal f. 12 Flaschen.... 1x 9131 IDENT 1x 0017<br/>           CD-Regal f. 75 CDs..... 1x 0241 IDENT 1x 0008<br/>           CD-Regal f. 114 CDs..... 1x 0243 IDENT 1x 0013<br/>           Büchertreppe..... 1x 9130 IDENT 1x 0015<br/>           Filzeinlage Schubkasten..... 4x 9402 IDENT 4x 0003<br/>           Korbpaket 8 bestehend aus: 4x 9640 IDENT 4x 0005<br/>           3x 9643 IDENT 3x 0008</p> <p>IDENT PG 1: 0695<br/>           IDENT PG 2: 0740<br/>           IDENT PG 3: 0787<br/>           FARBMIX: 0772</p> |
| <p><b>PH 640</b></p>  <p>Maße (B x H) cm: 343 x 226 inkl. Kranzüberstand 12 cm</p> | <p>Flechkörbe optional </p> <p><b>Bestehend aus:</b><br/>           Regalkorpus 12R..... 2 x 1240<br/>           Regalkorpus 12R..... 2 x 1249<br/>           TV-Korpus 12R..... 1 x 1229<br/>           Holztür 12R li u. re..... 2 x F122<br/>           Holztürenpaar..... 1 x F045</p> <p>Hochverbau optional:<br/>           komplett PG 1 1 x 138 IDENT<br/>           komplett PG 2 1 x 148 IDENT<br/>           komplett PG 3 1 x 154 IDENT</p>  | <p><b>Sonderausstattung:</b><br/>           Weinglshalter..... 1x 9135 IDENT 1x 0032<br/>           Büchertreppe..... 1x 9130 IDENT 1x 0015<br/>           Weinregal f. 12 Flaschen.... 1x 9131 IDENT 1x 0017<br/>           CD-Regal f. 75 CDs..... 1x 0241 IDENT 1x 0008<br/>           Schubkastenbeleuchtung..... 4x 9187 IDENT 4x 0011<br/>           Vollauszug f. Schubkasten... 4x 9191 IDENT 4x 0004<br/>           Elektropaket 1..... 1x 9101 IDENT 1x 0019<br/>           Korbpaket 4 bestehend aus: 4x 9640 IDENT 4x 0005</p> <p>IDENT PG 1: 0744<br/>           IDENT PG 2: 0796<br/>           IDENT PG 3: 0832<br/>           FARBMIX: 0796</p>   |

**V 608**

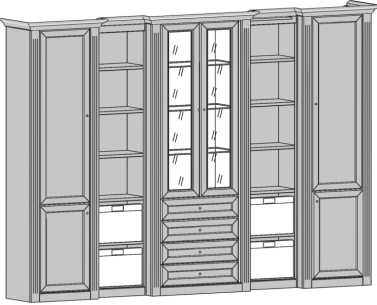

Flechtkörbe optional 

**Bestehend aus:**  
 Regalkorpus 12R..... 2 x 1249  
 Regalkorpus 12R..... 2 x 1240  
 Regalkorpus 12R..... 1 x 1272  
 Holztür 4R li u. re..... 2 x F042  
 Holztür 8R li. u. re..... 2 x F082  
 Klarglastürenpaar..... 1 x N085  
 Schubkastenpaar..... 2 x K024  
 Vitrinen alternativ mit Holz- oder Glasböden.  
 Bitte bei Bestellung angeben.

**Sonderausstattung:**  
 3er Set Glaskantenbel. LED... 1x 9533 IDENT 1x 0043  
 3er Set Holzbodenbel. LED.... 1x 9333 IDENT 1x 0047  
 Spot für Vitrine ..... 1x 9581 IDENT 1x 0025  
 Spiegel-Rückwand..... 1x 9016 IDENT 1x 0029  
 Filzeinlage Schubkasten..... 4x 9404 IDENT 4x 0004  
 Schubkastenbeleuchtung..... 4x 9187 IDENT 4x 0011  
 Vollauszug f. Schubkasten... 4x 9191 IDENT 4x 0004  
 Korbpaket 5 bestehend aus: 4x 9642 IDENT 4x 0004

Hochverbau optional:  
 komplett PG 1 1 x 131 IDENT  
 komplett PG 2 1 x 141 IDENT  
 komplett PG 3 1 x 146 IDENT

IDENT PG 1: 0654  
 IDENT PG 2: 0704  
 IDENT PG 3: 0742  
 FARBMIX: 0731

Maße (B x H) cm: 297 x 226 inkl. Kranzüberstand 12 cm

**PH 610**

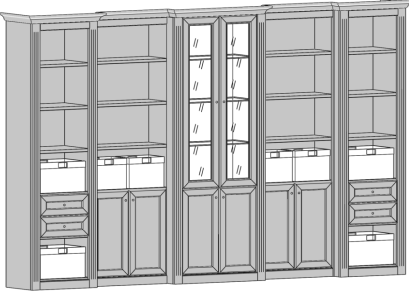

Flechtkörbe optional 

**Bestehend aus:**  
 Regalkorpus 12R..... 2 x 1249  
 Regalkorpus 12R..... 2 x 1270  
 Regalkorpus 12R..... 1 x 1272  
 Schubkastenpaar..... 2 x K022  
 Holztürenpaar..... 3 x F045  
 Klarglastürenpaar..... 1 x N085  
 Vitrinen alternativ mit Holz- oder Glasböden.  
 Bitte bei Bestellung angeben.

**Sonderausstattung:**  
 3er Set Glaskantenbel. LED... 1x 9533 IDENT 1x 0043  
 3er Set Holzbodenbel. LED.... 1x 9333 IDENT 1x 0047  
 Spot für Vitrine..... 1x 9581 IDENT 1x 0025  
 Spiegel-Rückwand..... 1x 9016 IDENT 1x 0029  
 Büchertreppe..... 1x 9130 IDENT 1x 0015  
 Weinregal f. 12 Flaschen.... 1x 9131 IDENT 1x 0017  
 Filzeinlage Schubkasten..... 4x 9402 IDENT 4x 0003  
 Schubkastenbeleuchtung..... 4x 9187 IDENT 4x 0011  
 Korbpaket 4 bestehend aus: 4x 9640 IDENT 4x 0005  
 2x 9641 IDENT 2x 0010

Hochverbau optional:  
 komplett PG 1 1 x 143 IDENT  
 komplett PG 2 1 x 153 IDENT  
 komplett PG 3 1 x 158 IDENT

IDENT PG 1: 0750  
 IDENT PG 2: 0800  
 IDENT PG 3: 0849  
 FARBMIX: 0830

Maße (B x H) cm: 343 x 226 inkl. Kranzüberstand 12 cm

**PH 611**

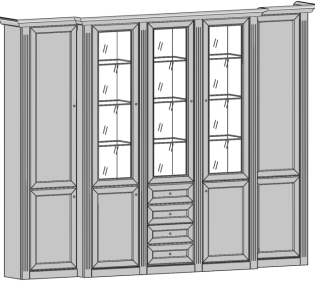

**Bestehend aus:**  
 Regalkorpus 12R..... 2 x 1240  
 Regalkorpus 12R..... 3 x 1249  
 Holztür 4R li u. re..... 4 x F042  
 Schubkastenpaar..... 2 x K022  
 Holztür 8R li. u. re..... 2 x F082  
 Klarglastür li. u. re..... 3 x N082  
 Vitrinen alternativ mit Holz- oder Glasböden.  
 Bitte bei Bestellung angeben.

**Sonderausstattung:**  
 3er Set Glaskantenbel. LED... 3x 9523 IDENT 3x 0040  
 3er Set Holzbodenbel. LED.... 3x 9333 IDENT 3x 0047  
 Spots für Vitrinen..... 1x 9583 IDENT 1x 0045  
 Spiegel-Rückwand..... 3x 9011 IDENT 3x 0018  
 Filzeinlage Schubkasten..... 4x 9402 IDENT 4x 0003  
 Schubkastenbeleuchtung..... 4x 9187 IDENT 4x 0011  
 Vollauszug f. Schubkasten... 4x 9191 IDENT 4x 0004

Hochverbau optional:  
 komplett PG 1 1 x 125 IDENT  
 komplett PG 2 1 x 135 IDENT  
 komplett PG 3 1 x 140 IDENT

IDENT PG 1: 0800  
 IDENT PG 2: 0862  
 IDENT PG 3: 0911  
 FARBMIX: 0919

Maße (B x H) cm: 274 x 226 inkl. Kranzüberstand 12 cm

**PH 613**

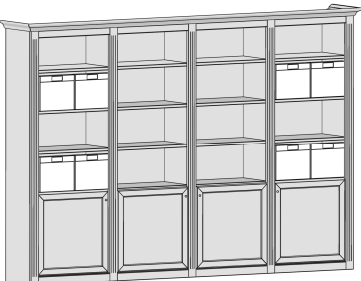

Flechtkörbe optional 

**Bestehend aus:**  
 Regalkorpus 12R..... 4 x 1272  
 Holztür 4R li u. re..... 4 x F044

**Sonderausstattung:**  
 Weinglashalter..... 1x 9136 IDENT 1x 0048  
 Büchertreppe..... 1x 9129 IDENT 1x 0018  
 Weinregal f. 18 Flaschen..... 1x 9132 IDENT 1x 0025  
 CD-Regal für ca. 114 CD's..... 1x 0243 IDENT 1x 0013  
 Korbpaket 6 bestehend aus: 4x 9641 IDENT 4x 0010

Hochverbau optional:  
 komplett PG 1 1 x 124 IDENT  
 komplett PG 2 1 x 132 IDENT  
 komplett PG 3 1 x 136 IDENT

IDENT PG 1: 0520  
 IDENT PG 2: 0556  
 IDENT PG 3: 0580  
 FARBMIX: 0556

Maße (B x H) cm: 315 x 226 inkl. Kranzüberstand 12 cm

**PH 601**



Flechtkörbe optional 

**Bestehend aus:**  
 Regalkorpus 12R..... 3 x 1272  
 Holztürenpaar..... 3 x F045  
 Schubkastenpaar..... 3 x K024







**Sonderausstattung:**  
 Weinglashalter..... 1x 9136 IDENT 1x 0048  
 Büchertreppe..... 1x 9129 IDENT 1x 0018  
 Weinregal f. 18 Flaschen..... 1x 9132 IDENT 1x 0025  
 CD-Regal für ca. 114 CD's... 1x 0243 IDENT 1x 0013  
 Korbpaket 6 bestehend aus: 4x 9641 IDENT 4x 0010  
 Filzeinlage Schubkasten..... 6x 9404 IDENT 6x 0004  
 Schubkastenbeleuchtung..... 6x 9187 IDENT 6x 0011  
 Vollauszug f. Schubkasten... 6x 9191 IDENT 6x 0004  
 Korbpaket 7 bestehend aus: 3x 9641 IDENT 3x 0010

Hochverbau optional:  
 komplett PG 1 1 x 93 IDENT  
 komplett PG 2 1 x 99 IDENT  
 komplett PG 3 1 x 102 IDENT

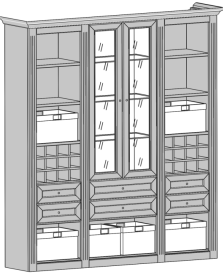
IDENT PG 1: 0543  
 IDENT PG 2: 0579  
 IDENT PG 3: 0618  
 FARBMIX: 0579

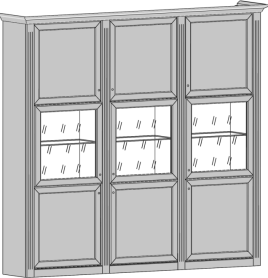
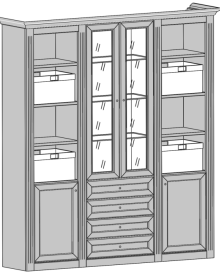
Maße (B x H) cm: 241 x 226 inkl. Kranzüberstand 12 cm

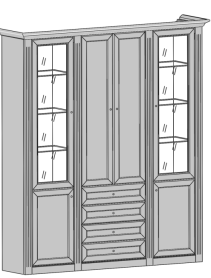
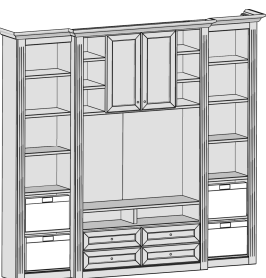

|  |  |  |
|--|--|--|
| <p><b>V 602</b></p>  <p>Maße (B x H) cm: 195 x 226 inkl. Kranzüberstand 12 cm</p>    | <p>Flechtkörbe optional </p> <p><b>Bestehend aus:</b><br/> Regalkorpus 12R..... 2 x 1249<br/> Regalkorpus 12R..... 1 x 1272<br/> Klarglastürenpaar..... 1 x N085<br/> Schubkastenpaar..... 2 x K022<br/> Schubkastenpaar..... 1 x K024<br/> Weinregal..... 2 x 9131<br/> Vitrinen alternativ mit Holz- oder Glasböden.<br/> Bitte bei Bestellung angeben.</p> <p>Hochverbau optional:<br/> komplett PG 1 1 x 81 IDENT<br/> komplett PG 2 1 x 87 IDENT<br/> komplett PG 3 1 x 90 IDENT</p> | <p><b>Sonderausstattung:</b></p> 3er Set Glaskantenbel. LED... 1x 9533 IDENT 1x 0043<br>3er Set Holzbodenbel. LED... 1x 9333 IDENT 1x 0047<br>Spot für Vitrine..... 1x 9581 IDENT 1x 0025<br>CD-Regal f. 75 CDs..... 1x 0241 IDENT 1x 0008<br>Büchertreppe..... 1x 9130 IDENT 1x 0015<br>Spiegel-Rückwand..... 1x 9016 IDENT 1x 0029<br>Filzeinlage Schubkasten..... 4x 9402 IDENT 4x 0003<br>Filzeinlage Schubkasten..... 2x 9404 IDENT 2x 0004<br>Korbpaket 2 bestehend aus: 4x 9640 IDENT 4x 0005<br>1x 9641 IDENT 1x 0010 <p>IDENT PG 1: 0428<br/> IDENT PG 2: 0456<br/> IDENT PG 3: 0485<br/> FARBMIX: 0482</p>                             |
| <p><b>PH 614</b></p>  <p>Maße (B x H) cm: 241 x 226 inkl. Kranzüberstand 12 cm</p>   | <p><b>Bestehend aus:</b><br/> Regalkorpus 12R..... 3 x 1272<br/> Holztür 4R li u. re..... 6 x F044<br/> Klarglastür li. u. re..... 3 x N044<br/> Vitrinen alternativ mit Holz- oder Glasböden.<br/> Bitte bei Bestellung angeben.</p> <p>Hochverbau optional:<br/> komplett PG 1 1 x 93 IDENT<br/> komplett PG 2 1 x 99 IDENT<br/> komplett PG 3 1 x 102 IDENT</p>   | <p><b>Sonderausstattung:</b></p> 1er Set Glaskantenbel. LED... 3x 9521 IDENT 3x 0026<br>1er Set Holzbodenbel. LED... 3x 9321 IDENT 3x 0028<br>Spots für Vitrinen..... 1x 9583 IDENT 1x 0045<br>Spiegel-Rückwand..... 3x 9014 IDENT 3x 0015 <p>IDENT PG 1: 0567<br/> IDENT PG 2: 0612<br/> IDENT PG 3: 0645<br/> FARBMIX: 0657</p>  |
| <p><b>PH 615</b></p>  <p>Maße (B x H) cm: 195 x 226 inkl. Kranzüberstand 12 cm</p>  | <p>Flechtkörbe optional </p> <p><b>Bestehend aus:</b><br/> Regalkorpus 12R..... 2 x 1249<br/> Regalkorpus 12R..... 1 x 1272<br/> Holztür 4R li u. re..... 2 x F042<br/> Klarglastürenpaar..... 1 x N085<br/> Schubkastenpaar..... 2 x K024<br/> Vitrinen alternativ mit Holz- oder Glasböden.<br/> Bitte bei Bestellung angeben.</p> <p>Hochverbau optional:<br/> komplett PG 1 1 x 81 IDENT<br/> komplett PG 2 1 x 87 IDENT<br/> komplett PG 3 1 x 90 IDENT</p>                          | <p><b>Sonderausstattung:</b></p> 3er Set Glaskantenbel. LED... 1x 9533 IDENT 1x 0043<br>3er Set Holzbodenbel. LED... 1x 9333 IDENT 1x 0047<br>Spot für Vitrine..... 1x 9581 IDENT 1x 0025<br>CD-Regal f. 75 CDs..... 1x 0241 IDENT 1x 0008<br>Büchertreppe..... 1x 9130 IDENT 1x 0015<br>Spiegel-Rückwand..... 1x 9016 IDENT 1x 0029<br>Filzeinlage Schubkasten..... 4x 9404 IDENT 4x 0004<br>Schubkastenbeleuchtung..... 4x 9187 IDENT 4x 0011<br>Vollauszug f. Schubkasten... 4x 9191 IDENT 4x 0004<br>Korbpaket 2 bestehend aus: 4x 9640 IDENT 4x 0005 <p>IDENT PG 1: 0475<br/> IDENT PG 2: 0510<br/> IDENT PG 3: 0540<br/> FARBMIX: 0540</p> |
| <p><b>PH 616</b></p>  <p>Maße (B x H) cm: 195 x 226 inkl. Kranzüberstand 12 cm</p> | <p><b>Bestehend aus:</b><br/> Regalkorpus 12R..... 2 x 1249<br/> Regalkorpus 12R..... 1 x 1272<br/> Holztür 4R li u. re..... 2 x F042<br/> Klarglastür li. u. re..... 2 x N082<br/> Holztürenpaar..... 1 x F085<br/> Schubkastenpaar..... 2 x K024<br/> Vitrinen alternativ mit Holz- oder Glasböden.<br/> Bitte bei Bestellung angeben.</p> <p>Hochverbau optional:<br/> komplett PG 1 1 x 81 IDENT<br/> komplett PG 2 1 x 87 IDENT<br/> komplett PG 3 1 x 90 IDENT</p>   | <p><b>Sonderausstattung:</b></p> 3er Set Glaskantenbel. LED... 2x 9523 IDENT 2x 0040<br>3er Set Holzbodenbel. LED... 2x 9323 IDENT 2x 0044<br>Spot für Vitrinen..... 1x 9582 IDENT 1x 0035<br>Spiegel-Rückwand..... 2x 9011 IDENT 2x 0018<br>Filzeinlage Schubkasten..... 4x 9404 IDENT 4x 0004<br>Schubkastenbeleuchtung..... 4x 9187 IDENT 4x 0011<br>Vollauszug f. Schubkasten... 4x 9191 IDENT 4x 0004 <p>IDENT PG 1: 0551<br/> IDENT PG 2: 0596<br/> IDENT PG 3: 0630<br/> FARBMIX: 0634</p>  |
| <p><b>PH 617</b></p>  <p>Maße (B x H) cm: 241 x 226 inkl. Kranzüberstand 12 cm</p> | <p>Flechtkörbe optional </p> <p><b>Bestehend aus:</b><br/> Regalkorpus 12R..... 2 x 1240<br/> TV-Element 12R..... 1 x 1229<br/> Holztürenpaar..... 1 x F045</p> <p>Hochverbau optional:<br/> komplett PG 1 1 x 88 IDENT<br/> komplett PG 2 1 x 94 IDENT<br/> komplett PG 3 1 x 98 IDENT</p>   | <p><b>Sonderausstattung:</b></p> CD-Regal f. 75 CDs..... 1x 0241 IDENT 1x 0008<br>Schubkastenbeleuchtung..... 4x 9187 IDENT 4x 0011<br>Vollauszug f. Schubkasten... 4x 9191 IDENT 4x 0004<br>Elektropaket 1..... 1x 9101 IDENT 1x 0019<br>Korbpaket 5 bestehend aus: 4x 9642 IDENT 4x 0004 <p>IDENT PG 1: 0464<br/> IDENT PG 2: 0492<br/> IDENT PG 3: 0514<br/> FARBMIX: 0492</p>  |

**PH 600**

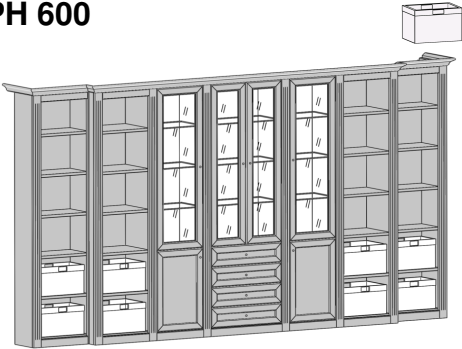

Flechtkörbe optional

Bestehend aus:  
 Regalkorpus 12R..... 4 x 1249  
 Regalkorpus 12R..... 1 x 1272  
 Regalkorpus 12R..... 2 x 1240  
 Holztür 4R li u. re..... 2 x F042  
 Schubkastenpaar..... 2 x K024  
 Klarglastür li. u. re..... 2 x N082  
 Klarglastürenpaar..... 1 x N085  
 Vitrinen alternativ mit Holz- oder Glasböden.  
 Bitte bei Bestellung angeben.

Hochverbau optional:  
 komplett PG 1 1 x 181 IDENT  
 komplett PG 2 1 x 195 IDENT  
 komplett PG 3 1 x 202 IDENT

Sonderausstattung:  
 3er Set Glaskantenbel. LED... 2x 9523 IDENT 2x 0040  
 3er Set Glaskantenbel. LED... 1x 9533 IDENT 1x 0043  
 3er Set Holzbodenbel. LED... 2x 9323 IDENT 2x 0044  
 3er Set Holzbodenbel. LED... 1x 9333 IDENT 1x 0047  
 Spots für Vitrinen..... 1x 9583 IDENT 1x 0045  
 Weinregal f. 12 Flaschen.... 1x 9131 IDENT 1x 0017  
 Spiegel-Rückwand..... 2x 9011 IDENT 2x 0018  
 Spiegel-Rückwand..... 1x 9016 IDENT 1x 0029  
 Korbpaket 3 bestehend aus: 4x 9640 IDENT 4x 0005  
 4x 9642 IDENT 4x 0004

IDENT PG 1: 0919  
 IDENT PG 2: 0984  
 IDENT PG 3: 1036  
 FARBMIX: 1052

Maße (B x H) cm: 399 x 226 inkl. Kranzüberstand 12 cm

**PH 641**

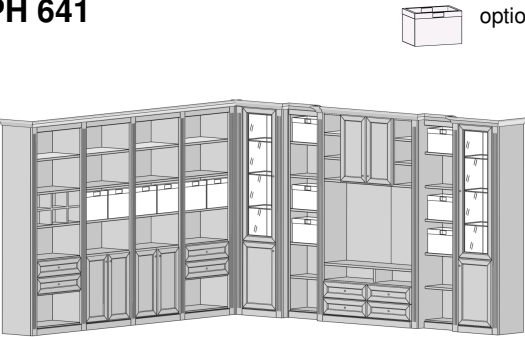

Flechtkörbe optional

Bestehend aus:  
 Regalkorpus 12R..... 4 x 1272  
 Regalkorpus 12R..... 2 x 1249  
 Regalkorpus 12R..... 2 x 1240  
 TV-Element 12R..... 1 x 1229  
 Schubkastenpaar..... 2 x K024  
 CD-Regal..... 1 x 0243  
 Holztürenpaar..... 3 x F045  
 Holztür 4R li u. re..... 2 x F042  
 Klarglastür li. u. re..... 2 x N082  
 Vitrinen alternativ mit Holz- oder Glasböden.  
 Bitte bei Bestellung angeben.

Hochverbau optional:  
 komplett PG 1 1 x 262 IDENT  
 komplett PG 2 1 x 280 IDENT  
 komplett PG 3 1 x 290 IDENT

Sonderausstattung:  
 3er Set Glaskantenbel. LED... 2x 9523 IDENT 2x 0040  
 3er Set Holzbodenbel. LED... 2x 9323 IDENT 2x 0044  
 Spots für Vitrinen..... 1x 9582 IDENT 1x 0035  
 Weinregal f. 18 Flaschen.... 1x 9132 IDENT 1x 0025  
 Weinglashalter f. 24 Gläser.. 1x 9136 IDENT 1x 0048  
 Büchertreppe..... 1x 9129 IDENT 1x 0018  
 CD-Regal f. 114 CDs..... 1x 0243 IDENT 1x 0013  
 Spiegel-Rückwand..... 2x 9011 IDENT 2x 0018  
 Elektropaket..... 1x 9101 IDENT 1x 0019  
 Korbpaket 9 bestehend aus: 3x 9641 IDENT 3x 0010  
 6x 9642 IDENT 6x 0004

IDENT PG 1: 1353  
 IDENT PG 2: 1441  
 IDENT PG 3: 1516  
 FARBMIX: 1479

Maße (B x H) cm: 342/370 x 226 inkl. Kranzüberstand 12 cm

**PH 623**

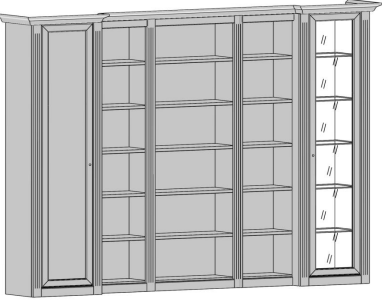

Bestehend aus:  
 Regalkorpus 12R..... 2 x 1249  
 Holztür 12R links..... 1 x F122  
 Regalkorpus 12R..... 2 x 1240  
 Regalkorpus 12R..... 1 x 1270  
 Vitrinentür 12R rechts.. 1 x N122  
 Vitrinen alternativ mit Holz- oder Glasböden.  
 Bitte bei Bestellung angeben.

Hochverbau optional:  
 komplett PG 1 1 x 131 IDENT  
 komplett PG 2 1 x 141 IDENT  
 komplett PG 3 1 x 146 IDENT

Sonderausstattung:  
 5er Set Glaskantenbel. LED.. 1x 9525 IDENT 1x 0053  
 5er Set Holzbodenbel. LED... 1x 9325 IDENT 1x 0060  
 Spot für Vitrine..... 1x 9581 IDENT 1x 0025  
 Spiegelrückwand..... 1x 9001 IDENT 1x 0028  
 CD-Regal f. 75 CDs..... 1x 0241 IDENT 1x 0008  
 CD-Regal f. 114 CDs..... 1x 0243 IDENT 1x 0013  
 Weinregal f. 12 Flaschen.... 1x 9131 IDENT 1x 0017  
 Büchertreppe..... 1x 9130 IDENT 1x 0015  
 Weinglashalter f. 16 Gläser.. 1x 9135 IDENT 1x 0032

IDENT PG 1: 0572  
 IDENT PG 2: 0613  
 IDENT PG 3: 0640  
 FARBMIX: 0642

Maße (B x H) cm: 297 x 226 inkl. Kranzüberstand 12 cm

**PH 624**

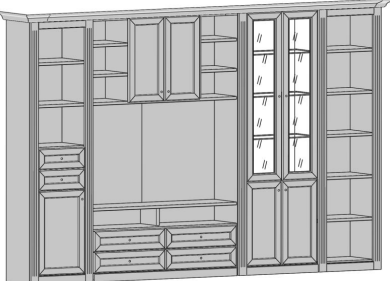

Bestehend aus:  
 Regalkorpus 12R..... 2 x 1249  
 Holztür 4R links..... 1 x L\_F042  
 Schubkästen..... 1 x K022  
 TV-Teil..... 1 x 1233  
 Holztürenpaar..... 2 x F045  
 Regalkorpus 12R..... 1 x 1272  
 Vitrinentürenpaar..... 1 x N085  
 Vitrinen alternativ mit Holz- oder Glasböden.  
 Bitte bei Bestellung angeben.

Hochverbau optional:  
 komplett PG 1 1 x 129 IDENT  
 komplett PG 2 1 x 138 IDENT  
 komplett PG 3 1 x 143 IDENT







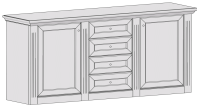
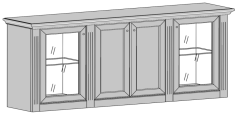
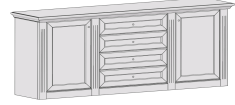
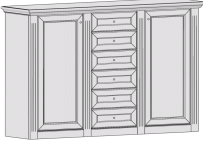
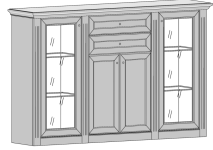









Sonderausstattung:  
 3er Set Glaskantenbel. LED.. 1x 9533 IDENT 1x 0043  
 3er Set Holzbodenbel. LED... 1x 9333 IDENT 1x 0047  
 LED-Spot für Vitrinen..... 1x 9581 IDENT 1x 0025  
 Weinglashalter f. 16 Gläser.... 1x 9135 IDENT 1x 0032  
 Büchertreppe..... 1x 9130 IDENT 1x 0015  
 Weinregal für 12 Fl..... 1x 9131 IDENT 1x 0017  
 CD-Regal f. 75 CDs..... 1x 0241 IDENT 1x 0008  
 Schubkastenbeleuchtung..... 6x 9187 IDENT 6x 0011  
 Vollauszug f. Schubkästen... 6x 9191 IDENT 6x 0004  
 Elektropaket 1..... 1x 9101 IDENT 1x 0019

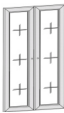







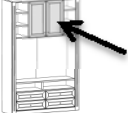







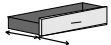

IDENT PG 1: 0772  
 IDENT PG 2: 0825  
 IDENT PG 3: 0869  
 FARBMIX: 0855





Maße (B x H) cm: 335 x 226 inkl. Kranzüberstand 12 cm





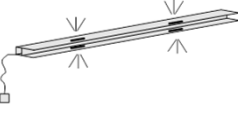
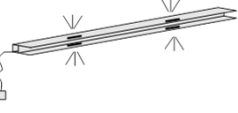
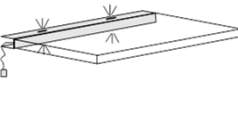

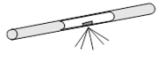
|  |  |   |
|--|--|---|
| <p><b>V 620</b></p>  <p>Maße (B x H) cm: 168 x 84 inkl. Plattenüberstand 12 cm</p>     | <p><u>Bestehend aus:</u><br/> Regalkorpus 4R..... 3 x 0449<br/> Holztür 4R links..... 1 x L_F042<br/> Schubkastenpaar..... 2 x K022<br/> Holztür 4R rechts..... 1 x R_F042</p>   | <p><u>Sonderausstattung:</u><br/> CD-Einsatz in Schubkasten.... 1x 9420 IDENT 1x 0013<br/> Filzeinlage Schubkasten..... 4x 9402 IDENT 4x 0003<br/> Schubkastenbeleuchtung..... 4x 9187 IDENT 4x 0011<br/> Vollauszug f. Schubkasten... 4x 9191 IDENT 4x 0004</p> <p>IDENT PG 1: 0232<br/> IDENT PG 2: 0245<br/> IDENT PG 3: 0264<br/> FARBMIX: 0245</p>   |
| <p><b>PH 621</b></p>  <p>Maße (B x H) cm: 191 x 84 inkl. Plattenüberstand 12 cm</p>    | <p><u>Bestehend aus:</u><br/> Regalkorpus 4R..... 2 x 0449<br/> Regalkorpus 4R..... 1 x 0472<br/> Klarglastür 4R links... 1 x L_N042<br/> Doppeltür 4R..... 1 x F045<br/> Klarglastür 4R links... 1 x R_N042<br/> Vitrinen alternativ mit Holz- oder Glasböden.<br/> Bitte bei Bestellung angeben.</p>                                     | <p><u>Sonderausstattung:</u><br/> 1er Set Glaskantenbel. LED... 2x 9521 IDENT 2x 0026<br/> Spot für Vitrinen 1x 9582 IDENT 1x 0035<br/> Spiegel-Rückwand..... 2x 9009 IDENT 2x 0012</p> <p>IDENT PG 1: 0251<br/> IDENT PG 2: 0264<br/> IDENT PG 3: 0285<br/> FARBMIX: 0288</p>  |
| <p><b>PH 622</b></p>  <p>Maße (B x H) cm: 191 x 84 inkl. Plattenüberstand 12 cm</p>  | <p><u>Bestehend aus:</u><br/> Regalkorpus 4R..... 2 x 0449<br/> Regalkorpus 4R..... 1 x 0472<br/> Holztür 4R links..... 1 x L_F042<br/> Schubkastenpaar..... 2 x K024<br/> Holztür 4R rechts..... 1 x R_F042</p>   | <p><u>Sonderausstattung:</u><br/> CD-Einsatz in Schubkasten.... 1x 9421 IDENT 1x 0014<br/> Filzeinlage Schubkasten..... 4x 9404 IDENT 4x 0004<br/> Schubkastenbeleuchtung..... 4x 9187 IDENT 4x 0011<br/> Vollauszug f. Schubkasten... 4x 9191 IDENT 4x 0004</p> <p>IDENT PG 1: 0278<br/> IDENT PG 2: 0294<br/> IDENT PG 3: 0316<br/> FARBMIX: 0294</p>   |
| <p><b>V 630</b></p>  <p>Maße (B x H) cm: 168 x 119 inkl. Plattenüberstand 12 cm</p>  | <p><u>Bestehend aus:</u><br/> Regalkorpus 6R..... 3 x 0649<br/> Holztür 6R links..... 1 x L_F062<br/> Schubkastenpaar..... 3 x K022<br/> Holztür 6R rechts..... 1 x R_F062</p>   | <p><u>Sonderausstattung:</u><br/> CD-Einsatz in Schubkasten.... 1x 9420 IDENT 1x 0013<br/> Filzeinlage Schubkasten..... 6x 9402 IDENT 6x 0003<br/> Schubkastenbeleuchtung..... 6x 9187 IDENT 6x 0011<br/> Vollauszug f. Schubkasten... 6x 9191 IDENT 6x 0004</p> <p>IDENT PG 1: 0302<br/> IDENT PG 2: 0322<br/> IDENT PG 3: 0345<br/> FARBMIX: 0322</p>   |
| <p><b>PH 626</b></p>  <p>Maße (B x H) cm: 191 x 119 inkl. Plattenüberstand 12 cm</p> | <p><u>Bestehend aus:</u><br/> Regalkorpus 6R..... 2 x 0649<br/> Regalkorpus 6R..... 1 x 0672<br/> Klarglastür 6R links... 1 x L_N062<br/> Doppeltür 4R..... 1 x F045<br/> Schubkastenpaar..... 1 x K024<br/> Klarglastür 6R rechts... 1 x R_N062<br/> Vitrinen alternativ mit Holz- oder Glasböden.<br/> Bitte bei Bestellung angeben.</p> | <p><u>Sonderausstattung:</u><br/> 2er Set Glaskantenbel. LED... 2x 9522 IDENT 2x 0033<br/> 2er Set Holzbodenbel. LED... 2x 9322 IDENT 2x 0036<br/> Spots für Vitrinen..... 1x 9582 IDENT 1x 0035<br/> Spiegel-Rückwand..... 2x 9010 IDENT 2x 0015<br/> Filzeinlage Schubkasten..... 2x 9404 IDENT 2x 0004<br/> Schubkastenbeleuchtung..... 2x 9187 IDENT 2x 0011<br/> Vollauszug f. Schubkasten... 2x 9191 IDENT 2x 0004</p> <p>IDENT PG 1: 0337<br/> IDENT PG 2: 0361<br/> IDENT PG 3: 0383<br/> FARBMIX: 0391</p> |

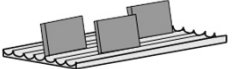
|   |   |                         |   |  |  |                           |  |                                   |   |                                   |                            |  |
|---|---|-------------------------|---|--|--|---------------------------|--|-----------------------------------|---|-----------------------------------|----------------------------|--|
| <b>4 - 12 Raster</b><br><br>Regal<br>Tiefe: 40 cm |   |                         |   |  |  |                           |  |                                   |   |                                   | Höhenkürzung inklusive<br> |  |
|   | Beschreibung  | R4 (84 cm)              | R4 (84 cm)  | R6 (119 cm)                                      | R6 (119 cm)  | R8 (154 cm)               | R8 (154 cm)                            | R10 (190 cm)                      | R10 (190 cm)  | R12 (226 cm)                      | R12 (226 cm)               | Hochverbau auf R14 (H = 32 cm)                                 |
| Breite  | 51 cm   | 74 cm                   | 51 cm   | 74 cm  | 51 cm  | 74 cm                     | 51 cm                                  | 74 cm                             | 51 cm   | 74 cm                             | 51 cm                      | 74 cm  |
| Bestell-Nr.:                                      | 0449  | 0472                    | 0649  | 0672   | 0849   | 0872                      | 1049                                   | 1072                              | 1249  | 1272                              | 0249                       | 0272   |
| PG 1 - IDENT                                      | 0050  | 0060                    | 0061  | 0073   | 0072   | 0086                      | 0081                                   | 0090                              | 0090  | 0103                              | 0025                       | 0031   |
| PG 2 - IDENT                                      | 0052  | 0062                    | 0064  | 0077   | 0076   | 0091                      | 0085                                   | 0095                              | 0095  | 0109                              | 0027                       | 0033   |
| PG 3 - IDENT                                      | 0055  | 0066                    | 0067  | 0080   | 0079   | 0095                      | 0089                                   | 0099                              | 0099  | 0113                              | 0028                       | 0034   |
| FARBMIX   | 0052  | 0062                    | 0064  | 0077   | 0076   | 0091                      | 0085                                   | 0095                              | 0095  | 0109                              | 0027                       | 0033   |
| <b>4 - 12 Raster</b><br><br>Regal<br>Tiefe: 30 cm | Achtung! Bei dieser Tiefe können keine Schubkästen verplant werden.<br>   |                         |   |  |  |                           |  |                                   |   |                                   | Höhenkürzung inklusive<br> |  |
|   | Beschreibung  | R4 (84 cm)              | R4 (84 cm)  | R6 (119 cm)                                      | R6 (119 cm)  | R8 (154 cm)               | R8 (154 cm)                            | R10 (190 cm)                      | R10 (190 cm)  | R12 (226 cm)                      | R12 (226 cm)               | Hochverbau auf R14 (H = 32 cm)                                 |
| Breite  | 51 cm   | 74 cm                   | 51 cm   | 74 cm  | 51 cm  | 74 cm                     | 51 cm                                  | 74 cm                             | 51 cm   | 74 cm                             | 51 cm                      | 74 cm  |
| Bestell-Nr.:                                      | 0440  | 0470                    | 0640  | 0670   | 0840   | 0870                      | 1040                                   | 1070                              | 1240  | 1270                              | 0240                       | 0270   |
| PG 1 - IDENT                                      | 0050  | 0060                    | 0061  | 0073   | 0072   | 0086                      | 0081                                   | 0090                              | 0090  | 0103                              | 0025                       | 0031   |
| PG 2 - IDENT                                      | 0052  | 0062                    | 0064  | 0077   | 0076   | 0091                      | 0085                                   | 0095                              | 0095  | 0109                              | 0027                       | 0033   |
| PG 3 - IDENT                                      | 0055  | 0066                    | 0067  | 0080   | 0079   | 0095                      | 0089                                   | 0099                              | 0099  | 0113                              | 0028                       | 0034   |
| FARBMIX   | 0052  | 0062                    | 0064  | 0077   | 0076   | 0091                      | 0085                                   | 0095                              | 0095  | 0109                              | 0027                       | 0033   |
| <b>TV-Korpus</b><br><br>Tiefe: 40 cm              | Lichte<br>Breite 115 cm<br>Höhe 85 cm<br><br>optional<br>Türenpaar<br>F045<br>verwendbar<br>(siehe Seite 13)<br>inkl. Kabeldurchlass      |                         | Lichte<br>Breite 115 cm<br>Höhe 85 cm<br><br>inkl. Kabeldurchlass |  | Lichte<br>Breite 136 cm<br>Höhe 85 cm<br><br>optional<br>Türenpaar<br>F045<br>verwendbar<br>(siehe Seite 13)<br>inkl. Kabeldurchlass |                           | Höhenkürzung inklusive<br><br>für 1229 |                                   | Höhenkürzung inklusive<br><br>für 1233  |                                   |                            |  |
|   | Beschreibung  | TV-Teil<br>R12 (226 cm) |   | TV-Teil<br>R12 (226 cm)<br>Drehtüren öffnen 165° |  | TV-Teil<br>R12 (226 cm)   |  | Hochverbau auf R14<br>(H = 32 cm) |   | Hochverbau auf R14<br>(H = 32 cm) |                            | Eckleisten und<br>Hinweise<br>zu Ecklösungen<br>siehe Seite 15 |
| Breite  | 120 cm  |                         | 120 cm  |  | 140 cm   |                           | 120 cm                                 |                                   | 140 cm  |                                   |                            |  |
| Bestell-Nr.:                                      | 1229  |                         | 1230  |  | 1233   |                           | 0286                                   |                                   | 0290  |                                   |                            |  |
| PG 1 - IDENT                                      | 0243  |                         | 0299  |  | 0279   |                           | 0038                                   |                                   | 0048  |                                   |                            |  |
| PG 2 - IDENT                                      | 0258  |                         | 0314  |  | 0297   |                           | 0040                                   |                                   | 0051  |                                   |                            |  |
| PG 3 - IDENT                                      | 0267  |                         | 0329  |  | 0307   |                           | 0042                                   |                                   | 0053  |                                   |                            |  |
| FARBMIX   | 0258  |                         | 0314  |  | 0297   |                           | 0040                                   |                                   | 0051  |                                   |                            |  |
| <b>Zubehör</b>                                    | max. Durchmesser<br>des Glasfußes<br>7,5 cm<br><br>Lieferung ohne Gläser<br>Boden mit Weinglashalter<br>nur für Tiefe 40 cm<br>verwendbar |                         | <br>nur für Tiefe 40 cm<br>verwendbar                             |  | <br>nur für Tiefe 40 cm<br>verwendbar  |                           | <br>für beide Tiefen<br>verwendbar     |                                   | <b>Korpus in Sonderanfertigung:</b><br><b>Grundsätzlich können alle Korpusse höhen-, breiten- und tiefengekürzt werden. Ausgenommen sind Korpusse mit Schubkastenkombination im Bereich der Breiten- und Tiefenkürzungen.</b> |                                   |                            |  |
|   | Beschreibung  | für bis zu 16 Gläser    | für bis zu 24 Gläser  | Büchertreppe                                     |  | Weinregal für 12 Flaschen | Weinregal für 18 Flaschen              | CD-Regal für ca. 75 CDs           |   |                                   |                            |  |
| Breite  | 51 cm   | 74 cm                   | 51 cm   | 74 cm  | 51 cm  | 74 cm                     | 51 cm                                  | 74 cm                             | pro Regal-element   |                                   | pro Tür                    |  |
| Bestell-Nr.:                                      | 9135  | 9136                    | 9130  | 9129   | 9131   | 9132                      | 0241                                   | 0243                              | 0018  | 0010                              | 0018                       | 0010   |
| PG 1 - IDENT                                      | 0032  | 0048                    | 0015  | 0018   | 0017   | 0025                      | 0008                                   | 0013                              | <b>Tiefenkürzung pro Regalelement</b><br>0021   |                                   |                            |  |
| PG 2 - IDENT                                      | 0032  | 0048                    | 0015  | 0018   | 0017   | 0025                      | 0008                                   | 0013                              |   |                                   |                            |  |
| PG 3 - IDENT                                      | 0032  | 0048                    | 0017  | 0020   | 0019   | 0028                      | 0009                                   | 0014                              |   |                                   |                            |  |
| FARBMIX   | 0032  | 0048                    | 0015  | 0018   | 0017   | 0025                      | 0008                                   | 0013                              |   |                                   |                            |  |
| <b>zusätzliche Einlegeböden</b>                   | <b>Glaseinlegeböden Klarglas</b><br>  |                         |   |  | <b>Holzeinlegeböden furniert/ lackiert</b><br>   |                           |  |                                   | Alle Bodenbohrungen werden standardmäßig mit Gruppenbohrungen (3 Löcher) geliefert. Auf Wunsch können Reihenlochbohrungen oder Positionsbohrungen (1 Loch) gegen Aufpreis geliefert werden.                                   |                                   |                            |  |
|   | für Tiefe 40 cm   |                         | für Tiefe 30 cm   |  | für Tiefe 40 cm  |                           | für Tiefe 30 cm                        |                                   | Mehrpreis für Reihenloch- und Positionsbohrungen pro Korpus   |                                   |                            |  |
| Breite  | für 51 cm   | für 74 cm               | für 51 cm   | für 74 cm  | für 51 cm  | für 74 cm                 | für 51 cm                              | für 74 cm                         |   |                                   |                            |  |
| Bestell-Nr.:                                      | 9070  | 9071                    | 9072  | 9073   | 3602   | 3603                      | 2602                                   | 2603                              |   |                                   |                            |  |
| IDENT   | 0010  | 0012                    | 0010  | 0012   | 0007   | 0008                      | 0007                                   | 0008                              | 0006  |                                   |                            |  |

|                               |   |   |   |   |   |                               |
|-------------------------------|---|---|---|---|---|-------------------------------|
| <b>Einzel-<br/>möbel</b>      |     |   |     |   |  |                               |
|                               | Tiefe: 63 cm*   |   | inkl. Kabeldurchlass  |   |   |                               |
| Beschreibung                  | Kleiderschrank<br>(H = 226 cm)  | Kleiderschrank<br>(H = 226 cm)  | TV-Sideboard<br>H = 67 cm   |   |   |                               |
| Breite                        | 115 cm*   | 70 cm*  | 119 cm*   |   |   |                               |
| Bestell-Nr.:                  | <b>1260</b>   | <b>L 1261<br/>R 1262</b>  | <b>0350</b>   |   |   |                               |
| PG 1 - IDENT                  | 0310  | 0230  | 0163  |   |   |                               |
| PG 2 - IDENT                  | 0326  | 0242  | 0171  |   |   |                               |
| PG 3 - IDENT                  | 0341  | 0253  | 0179  |   |   |                               |
| FARBMIX                       | 0326  | 0242  | 0171  |   |   |                               |
| <b>12<br/>Raster</b><br>Türen |    |   |    |   |   |                               |
| Beschreibung                  | Holztür   | Klarglastür mit Holzrahmen + Facettschliff  |   |   |   |                               |
| Breite                        | für 51 cm   | für 51 cm   |   |   |   |                               |
| Bestell-Nr.:                  | <b>L F122<br/>R F122</b>  | mit Glasböden<br><b>L N122G<br/>R N122G</b>   | mit Holzböden<br><b>L N122H<br/>R N122H</b>   |   |   |                               |
| PG 1 - IDENT                  | 0050  | 0059  | 0059  |   |   |                               |
| PG 2 - IDENT                  | 0057  | 0067  | 0067  |   |   |                               |
| PG 3 - IDENT                  | 0060  | 0071  | 0071  |   |   |                               |
| FARBMIX                       | 0057  | 0096  | 0096  |   |   |                               |
| <b>8<br/>Raster</b><br>Türen  |    |    |    |    |   |                               |
| Beschreibung                  | Holztür   | 2 Holztüren   | Klarglastür mit Holzrahmen + Facettschliff  | Doppeltür mit Holzrahmen + Facettschliff  |   |                               |
| Breite                        | für 51 cm   | für 74 cm   | für 51 cm   |   | für 74 cm   |                               |
| Bestell-Nr.:                  | <b>L F082<br/>R F082</b>  | <b>F085</b>   | mit Glasböden<br><b>L N082G<br/>R N082G</b>   | mit Holzböden<br><b>L N082H<br/>R N082H</b>   | mit Glasböden<br><b>N085G</b>   | mit Holzböden<br><b>N085H</b> |
| PG 1 - IDENT                  | 0036  | 0066  | 0042  | 0042  | 0074  | 0074                          |
| PG 2 - IDENT                  | 0041  | 0075  | 0047  | 0047  | 0083  | 0083                          |
| PG 3 - IDENT                  | 0043  | 0079  | 0050  | 0050  | 0089  | 0089                          |
| FARBMIX                       | 0041  | 0075  | 0066  | 0066  | 0113  | 0113                          |
| <b>6<br/>Raster</b><br>Türen  |  |  |  |  |   |                               |
| Beschreibung                  | Holztür   | 2 Holztüren   | Klarglastür mit Holzrahmen + Facettschliff  | Doppeltür mit Holzrahmen + Facettschliff  |   |                               |
| Breite                        | für 51 cm   | für 74 cm   | für 51 cm   |   | für 74 cm   |                               |
| Bestell-Nr.:                  | <b>L F062<br/>R F062</b>  | <b>F065</b>   | mit Glasböden<br><b>L N062G<br/>R N062G</b>   | mit Holzböden<br><b>L N062H<br/>R N062H</b>   | mit Glasböden<br><b>N065G</b>   | mit Holzböden<br><b>N065H</b> |
| PG 1 - IDENT                  | 0028  | 0051  | 0032  | 0032  | 0056  | 0056                          |
| PG 2 - IDENT                  | 0032  | 0057  | 0036  | 0036  | 0063  | 0063                          |
| PG 3 - IDENT                  | 0034  | 0061  | 0038  | 0038  | 0067  | 0067                          |
| FARBMIX                       | 0032  | 0057  | 0051  | 0051  | 0085  | 0085                          |
| <b>4<br/>Raster</b><br>Türen  |  |  |  |  |   |                               |
| Beschreibung                  | Holztür   | 2 Holztüren   | Holztür   |   | 2 Holztüren für Art.<br>1229 und 1233   |                               |
| Breite                        | für 51 cm   | für 74 cm   | für 74 cm   |   | für 74 cm   |                               |
| Bestell-Nr.:                  | <b>L F042<br/>R F042</b>  | <b>F045</b>   | <b>L F044<br/>R F044</b>  |   | <b>F045</b>   |                               |
| PG 1 - IDENT                  | 0022  | 0041  | 0027  |   | 0041  |                               |
| PG 2 - IDENT                  | 0024  | 0044  | 0030  |   | 0044  |                               |
| PG 3 - IDENT                  | 0026  | 0049  | 0032  |   | 0049  |                               |
| FARBMIX                       | 0024  | 0044  | 0030  |   | 0044  |                               |

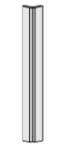
|                                     |   |   |   |  |   |   |
|-------------------------------------|---|---|---|--|---|---|
| <b>4 Raster</b><br>Türen            |     |     |   |  |   |   |
| Beschreibung                        | Klarglastür mit Holzrahmen + Facettschliff  |   | Klarglastür mit Holzrahmen + Facettschliff  |  |   |   |
| Breite                              | für 51 cm   |   | für 74 cm   |  |   |   |
| Bestell-Nr.:                        | mit Glasböden<br><b>L_N042G</b><br><b>R_N042G</b>                                   | mit Holzböden<br><b>L_N042H</b><br><b>R_N042H</b>                                   | mit Glasböden<br><b>L_N044G</b><br><b>R_N044G</b>                                   | mit Holzböden<br><b>L_N044H</b><br><b>R_N044H</b>                                    |   |   |
| PG 1 - IDENT                        | 0025  | 0025  | 0032  | 0032   |   |   |
| PG 2 - IDENT                        | 0027  | 0027  | 0035  | 0035   |   |   |
| PG 3 - IDENT                        | 0030  | 0030  | 0038  | 0038   |   |   |
| FARBMIX                             | 0039  | 0039  | 0050  | 0050   |   |   |
| <b>2 Raster</b><br>Klappen          |    |    |    |    |    |  |
| Beschreibung                        | Holzklappe  | Holzklappe inkl. Barausstattung (2 Glasböden)                                       | Holzklappe inkl. Schreibfachausstattung   | 2 Schubkästen  | 2 Schubkästen   | Mehrpreis pro Schubkasten   |
| Breite                              | 74 cm   | 74 cm   | 74 cm   | für 51 cm  | für 74 cm   |   |
| Bestell-Nr.:                        | <b>L024</b>   | <b>9821</b>   | <b>9831</b>   | <b>K022</b>  | <b>K024</b>   | <b>9191</b>   |
| PG 1 - IDENT                        | 0032  | 0041  | 0052  | 0032   | 0037  | 0004  |
| PG 2 - IDENT                        | 0036  | 0046  | 0058  | 0034   | 0040  | 0004  |
| PG 3 - IDENT                        | 0038  | 0049  | 0062  | 0038   | 0044  | 0004  |
| FARBMIX                             | 0036  | 0046  | 0058  | 0034   | 0040  | 0004  |
| <b>Tische</b>                       |  |  |  |  |  |   |
| Beschreibung                        | Couchtisch<br>H = 45 cm   | Couchtisch<br>H = 45 cm   | Beistelltisch<br>H = 45 cm  | Esstisch<br>H = 75 cm  | Esstisch<br>H = 75 cm   |   |
| Breite                              | 80 x 80 cm  | 120 x 70 cm   | 60 x 60 cm  | 100 x 100 cm   | 160 x 90 cm   |   |
| Bestell-Nr.:                        | <b>0390</b>   | <b>0391</b>   | <b>0389</b>   | <b>0590</b>  | <b>0591</b>   |   |
| PG 1 - IDENT                        | 0095  | 0105  | 0075  | 0124   | 0134  |   |
| PG 2 - IDENT                        | 0099  | 0110  | 0079  | 0130   | 0140  |   |
| PG 3 - IDENT                        | 0108  | 0120  | 0086  | 0141   | 0153  |   |
| FARBMIX                             | 0099  | 0110  | 0079  | 0130   | 0140  |   |
| <b>Flechtkörbe</b>                  |  |  |  |  |  |   |
| Beschreibung                        | Flechtkorb für Tiefe 40 cm  | Flechtkorb für Tiefe 30 cm  | Flechtkörbe für Tiefe 40 cm   | Flechtkörbe für Tiefe 30 cm  | Flechtkorb Höhe: 13 cm  |   |
| Breite                              | für 51 cm   | für 51 cm   | für 74 cm   | für 74 cm  | 48 x 48 cm  |   |
| Bestell-Nr.:                        | <b>9640</b>   | <b>9642</b>   | <b>9641</b>   | <b>9643</b>  | <b>9644</b>   |   |
| PG 1 - IDENT                        | 0005  | 0004  | 0010  | 0008   | 0006  |   |
| PG 2 - IDENT                        | 0005  | 0004  | 0010  | 0008   | 0006  |   |
| PG 3 - IDENT                        | 0005  | 0004  | 0010  | 0008   | 0006  |   |
| FARBMIX                             | 0005  | 0004  | 0010  | 0008   | 0006  |   |
| <b>Filzeinlagen für Schubkästen</b> |  |   |   |  |   |   |
| Breite Korpus                       | 51 cm   | 74 cm   |   |  |   |   |
| Bestell-Nr.:                        | <b>9402</b>   | <b>9404</b>   |   |  |   |   |
| IDENT                               | 0003  | 0004  |   |  |   |   |

|   |   |      |      |      |  |      |                  |      |   |      |      |      |
|---|---|------|------|------|--|------|------------------|------|---|------|------|------|
| <b>LED-<br/>Beleuchtungs-<br/>set inkl. Trafo</b>                 |  <p><b>Achtung:</b><br/>An einen Trafo können bis zu 6 Spots angeschlossen werden.<br/>Bitte bestellen Sie die gewünschte Anzahl von Spots pro kompletter Schrankkombination (Wohnwand, Sideboard...), bei Einzelmöbel pro Möbelteil ein Set</p> |      |      |      |  |      |                  |      |   |      |      |      |
| Energieverbrauch  | 2,2 kWh/ 1000 h   |      |      |      |  |      |                  |      |   |      |      |      |
| Anzahl der LED-Strahler   | 1   | 2    | 3    | 4    | 5  | 6    |                  |      |   |      |      |      |
| Bestell-Nr.   | 9581  | 9582 | 9583 | 9584 | 9585   | 9586 |                  |      |   |      |      |      |
| IDENT   | 0025  | 0035 | 0045 | 0055 | 0064   | 0074 |                  |      |   |      |      |      |
| <b>LED-<br/>Glaskanten-<br/>beleuchtungs-<br/>set inkl. Trafo</b> |  <p><b>Achtung:</b><br/>Diese Artikel beinhalten die eingelassene Stromschiene und den erforderlichen Trafo pro Regalelement.<br/>Die Anzahl der Glaskantenbeleuchtungen bitte pro Regalelement bestellen.</p>                                   |      |      |      |  |      |                  |      |   |      |      |      |
| Energieverbrauch  | 3,3 kWh/ 1000 h   |      |      |      |  |      |                  |      |   |      |      |      |
| Korpusbreite  | für Breite 51 cm  |      |      |      |  |      |                  |      |   |      |      |      |
| Anzahl der beleucht. Böden  | 1   | 2    | 3    | 4    | 5  | 6    |                  |      |   |      |      |      |
| Bestell-Nr. LED   | 9521  | 9522 | 9523 | 9524 | 9525   | 9526 |                  |      |   |      |      |      |
| IDENT   | 0026  | 0033 | 0040 | 0047 | 0053   | 0060 |                  |      |   |      |      |      |
| <b>LED-<br/>Glaskanten-<br/>beleuchtungs-<br/>set inkl. Trafo</b> |  <p><b>Achtung:</b><br/>Diese Artikel beinhalten die eingelassene Stromschiene und den erforderlichen Trafo pro Regalelement.<br/>Die Anzahl der Glaskantenbeleuchtungen bitte pro Regalelement bestellen.</p>                                   |      |      |      |  |      |                  |      |   |      |      |      |
| Energieverbrauch  | 3,3 kWh/ 1000 h   |      |      |      |  |      |                  |      |   |      |      |      |
| Korpusbreite  | für Breite 74 cm  |      |      |      |  |      |                  |      |   |      |      |      |
| Anzahl der beleucht. Böden  | 1   | 2    | 3    | 4    | 5  | 6    |                  |      |   |      |      |      |
| Bestell-Nr. LED   | 9531  | 9532 | 9533 | 9534 | 9535   | 9536 |                  |      |   |      |      |      |
| IDENT   | 0027  | 0035 | 0043 | 0050 | 0058   | 0066 |                  |      |   |      |      |      |
| <b>LED-<br/>Holzboden-<br/>beleuchtungs-<br/>set inkl. Trafo</b>  |  <p><b>Achtung:</b><br/>Diese Artikel beinhalten die eingelassene Stromschiene und den erforderlichen Trafo pro Korpus/Stollen. Die Anzahl der Holzbodenbeleuchtungen bitte pro Korpus/Stollen bestellen.</p>                                  |      |      |      |  |      |                  |      |   |      |      |      |
| Energieverbrauch  | 2,2 kWh/1000 h  |      |      |      |  |      | 2,2 kWh/1000 h   |      |   |      |      |      |
| Korpusbreite  | für Breite 51 cm  |      |      |      |  |      | für Breite 74 cm |      |   |      |      |      |
| Anzahl der beleucht. Böden  | 1   | 2    | 3    | 4    | 5  | 6    | 1                | 2    | 3   | 4    | 5    | 6    |
| Bestell-Nr. LED   | 9321  | 9322 | 9323 | 9324 | 9325   | 9326 | 9331             | 9332 | 9333  | 9334 | 9335 | 9336 |
| IDENT   | 0028  | 0036 | 0044 | 0052 | 0060   | 0068 | 0029             | 0038 | 0047  | 0056 | 0065 | 0074 |
| <b>Elektro-<br/>zubehör</b>                                       | <b>Elektropaket 1</b><br>Bestehend aus einer Einbausteckdose inkl. Anschluss und 5 m Kabel.<br>Zu verwenden in Abdeckplatten in Typ    |      |      |      | <b>Elektropaket 2</b><br>Bestehend aus einer Einbausteckdose inkl. Anschluss und 5 m Kabel & 1 <b>Kabeldurchlass</b><br>Zu verwenden in Abdeckplatten in Typ 1289 + 0350.  |      |                  |      | <b>Schubkastenbeleuchtung</b><br>Batteriebetrieben mit Sensor-schalter geeignet für alle Schubkästen.  |      |      |      |
| Bestell-Nr.   | 9101  |      |      |      | 9102   |      |                  |      | 9187  |      |      |      |
| IDENT   | 0019  |      |      |      | 0024   |      |                  |      | 0011  |      |      |      |
| <b>Elektro-<br/>zubehör</b>                                       | <b>Infrarotweiterleitung</b><br>Für die Weiterleitung von IR-Signalen für HIFI-Geräte hinter geschlossenen Fronten.    |      |      |      | <b>Funkfernbedienung</b><br>2 Kanal-Funkfernbedienung mit Dimmfunktion als Ersatz für Fußtrittschalter ( <b>Nur für LED</b> ).    |      |                  |      | <b>CD Einsatz</b><br>Profil zum Einstellen von CD's zur Verwendung in Schubkästen.                     |      |      |      |
| Bestell-Nr.   | 9186  |      |      |      | 9185   |      |                  |      | 9420  |      | 9421 |      |
| IDENT   | 0027  |      |      |      | 0021   |      |                  |      | 0013  |      | 0014 |      |

|                              |   |  |   |   |  |                  |             |  |
|------------------------------|---|--|---|---|--|------------------|-------------|--|
| <b>Spiegel-<br/>rückwand</b> |             |  |   |   |  |                  |             |  |
|                              | Korpusbreite  | für Breite 51 cm   |   |   |  | für Breite 74 cm |             |  |
| Höhe der<br>Vitrinentür      | 4R  | 6R   | 8R  | 12R   | 4R   | 6R               | 8R          |  |
| Bestell-Nr.                  | <b>9009</b>   | <b>9010</b>  | <b>9011</b>   | <b>9001</b>   | <b>9014</b>  | <b>9015</b>      | <b>9016</b> |  |
| IDENT                        | 0012  | 0015   | 0018  | 0028  | 0015   | 0021             | 0029        |  |
| <b>Eck-<br/>leisten</b>      | 4-12 Raster   |  | für Hochverbau  |   |  |                  |             |  |
|                              | <br>1 Paar | <br>1 Stück |  |  |  |                  |             |  |
| Beschreibung                 | 45° Eckleiste zur Verwendung mit Eckschrank inkl. Abdeckplatte                              | 90° Eckleiste zur Verwendung ohne Eckschrank   | zur Verwendung mit Eckschrank inkl. Abdeckplatte                                  | zur Verwendung ohne Eckschrank  |  |                  |             |  |
| Bestell-Nr.                  | <b>0997</b>   | <b>0998</b>  | <b>0995</b>   | <b>0996</b>   |  |                  |             |  |
| IDENT                        | 0025  | 0018   | 0015  | 0008  |  |                  |             |  |

### Hinweise zu Abmessungen bei Ecklösungen

#### Verwendung der Eckleiste 0998 / 0996

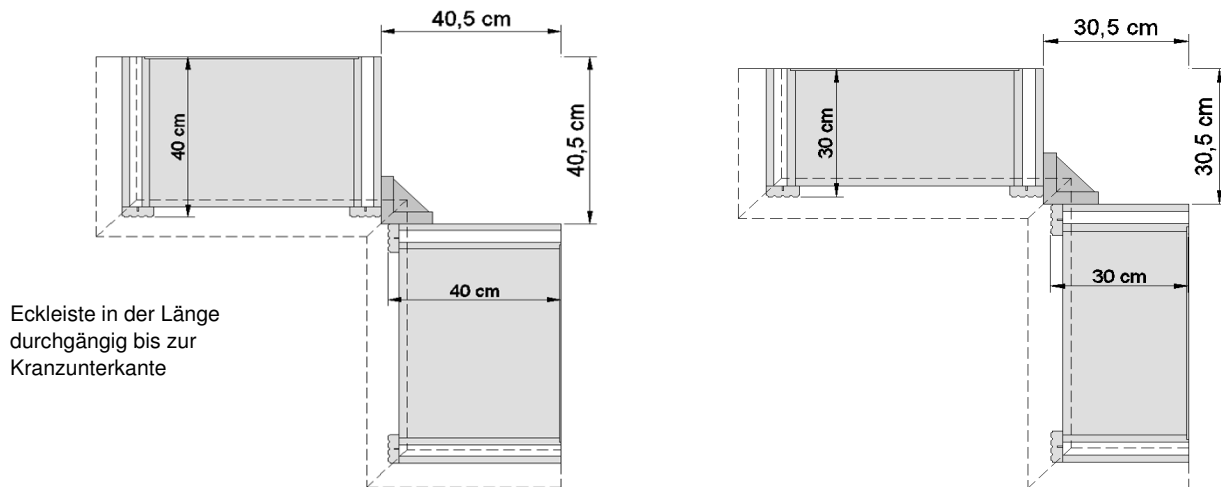

#### Verwendung der Eckleiste 0997 / 0995

