

Möbel LETZ

Finden und Wohlfühlen



Typenplan

Eris von Candy Sleep - Polsterbett 140 in Schwarz

Wichtiger Hinweis für Sie

Etwaige Hinweise des Herstellers in dieser Produktinformation, die sich auf die Gewährleistung beziehen, haben für Sie keinerlei Bindungswirkung und können von Ihnen ignoriert werden. Ihre gesetzlichen Gewährleistungsrechte als Verbraucher uns gegenüber, als Ihrem Verkäufer, werden dadurch in keiner Weise berührt oder eingeschränkt. Sie können sich wegen aller Mängel jederzeit an uns wenden. Darüber hinaus gehende Herstellergarantien bleiben natürlich unberührt. Dieser Artikel wird hergestellt von Candy Sleep GmbH, Am Jägerheim 1c, 33378 Rheda-Wiedenbrück, Deutschland, info@candy-sleep.de

Möbel Letz GmbH
Am Gewerbepark 11
06895 Zahna-Elster

Tel.: 035383 - 6018 50

Fax.: 035383 - 6018 17

Modell: Eris

Produktinfo

Stand 07/2022



Bett 180 x 200, Hussenoptik glatt, Metallfuß 346 schwarz matt



www.blauer-engel.de/uz148



Longlife by 3C Care

Aufbau und Bestellhinweise

- Kopfteil:** Standardausführung hinten unecht mit Spannstoff bezogen.
Gegen Aufpreis von hinten in Echtbezug möglich.
Aus ergonomisch geformtem PUR-Schaumstoff. Abdeckung aus Wattevlies. Weicher, lockerer Polsteraufbau, bei dem eine modellbedingte oder gestalterisch gewünschte Wellenbildung der Bezüge warentypisch ist.
- Fuß- & Seitenteil:** In Hussenverarbeitung, Befestigung durch Klett, Hussen sind nicht waschbar
Standardausführung mit einer Husse in glatter Optik.
Gegen Aufpreis mit einer Husse in Biesen Optik möglich.
Tragende Teile des Gestells aus Massivholz und Holzwerkstoffen, Fläche mit Polserpappe verblendet.
Das Fuß- & Seitenteil kann in zwei verschiedenen Höhen (Style 18cm & Basic 25cm) bestellt werden.
- Seitenlänge:** Standardausführung in der Länge 200 cm.
Gegen Aufpreis mit einer Überlänge von 220 cm möglich
- Dekostoff** Das Modell kann in Dekostoff bestellt werden. Diese werden nicht auf Rapport verarbeitet.
Die Preise entnehmen Sie bitte der PG 6 bzw. der PG 10.
- Sonstiges:** Alle Betten werden mit einem Mittelsteg ausgeliefert.
Die Betten werden in zwei Collis ausgeliefert. Colli 1: Kopfteil / Colli 2: Fuß- und Seitenteil
- Polsterbett ohne Federholzrahmen und Matratze
Alle verwendeten Materialien entsprechen den Anforderungen der DGM laut RAL GZ 430.
- Alle in der Preisliste genannten Werte sind ca. Maße in Zentimeter, ermittelt nach üblicher Messmethode (s. RAL-GZ 430) und im unbenutzten Neuzustand.
Änderungen in Form, Farbe und Konstruktion im Rahmen des technischen Fortschritts behalten wir uns vor.
- Nahtverteilung:** Die Nahtverteilung kann bei Stoff-oder Lederverarbeitung unterschiedlich ausfallen.
Die Verarbeitung von Zier-, Kapp- oder Doppelnähten kann in den Stoff- oder Ledervarianten unterschiedlich ausfallen.

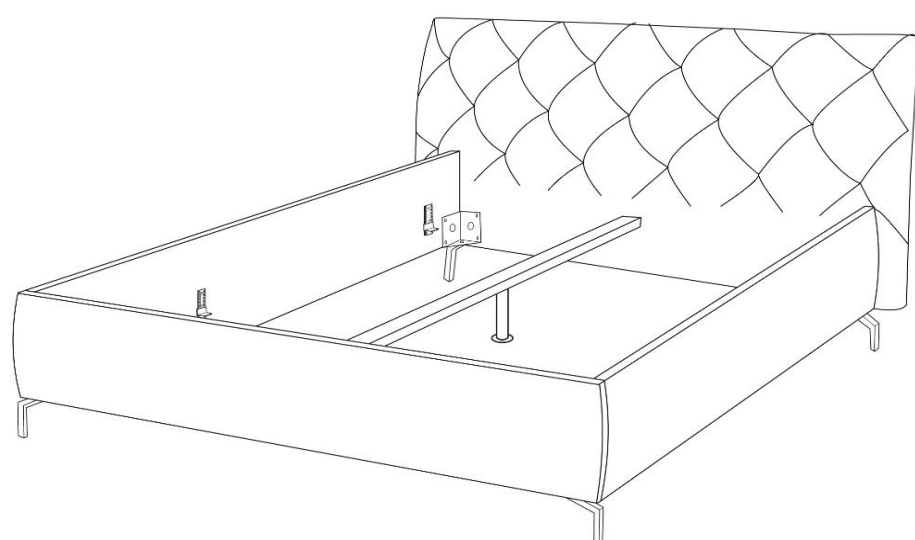

Nahtverteilung bei Stoffverarbeitung

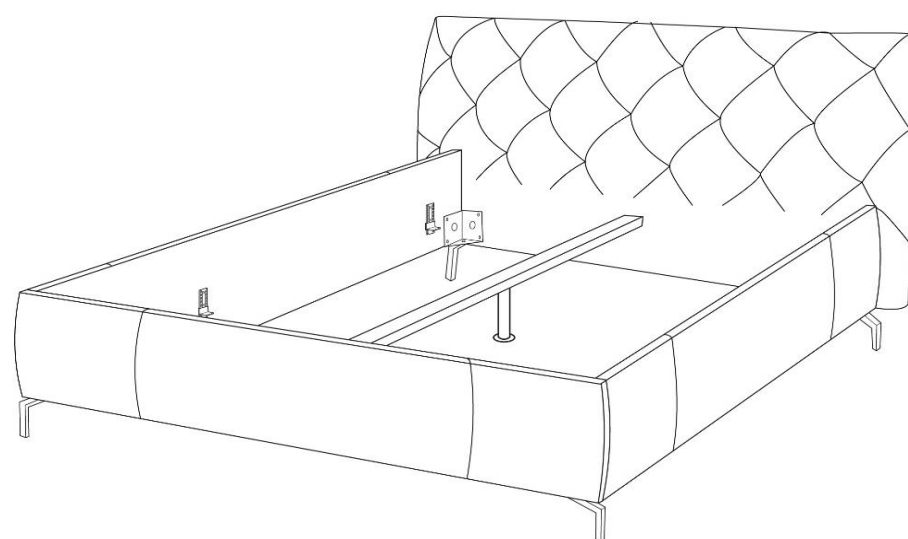

Nahtverteilung bei Lederverarbeitung

gegen Aufpreis - siehe Preisliste



| | |
|--------------------|----------------------------|
| 386 (12 cm) | 882 (12 cm) |
| 387 (15 cm) | 883 (15 cm) |
| 392 (18 cm) | 286 (18 cm) |
| Gold glänzend | Holz-Metall Eiche geölt |



697 (12 cm)
702 (15 cm)
283 (18 cm)
 Chrom glänzend



370 (12 cm)
704 (15 cm)
300 (18 cm)
 Chrom matt



245 (12 cm)
346 (15 cm)
284 (18 cm)
 Schwarz matt

gegen Aufpreis - siehe Preisliste



| | |
|------------------------|--------------------------|
| 974 (12 cm) | 974 (12 cm) |
| 975 (15 cm) | 975 (15 cm) |
| 976 (18 cm) | 976 (18 cm) |
| Holzfuß Eiche geölt | Holzfuß Buche schwarz |



781 (12 cm)
782 (15 cm)
480 (18 cm)
 Chrom glänzend



799 (12 cm)
798 (15 cm)
482 (18 cm)
 Chrom matt



237 (12 cm)
236 (15 cm)
481 (18 cm)
 Schwarz matt

Gegen Aufpreis:
 umlaufender Sockel in Schwarz (12 cm)



Außenmaße:

Kopfteil / Gesamtbreite:
 200er : 214 cm
 180er : 194 cm
 160er : 174 cm
 140er : 154 cm

Liegefläche:
 200er : 200x200 cm
 180er : 200x180 cm
 160er : 200x160 cm
 140er : 200x140 cm

Fuß- / Kopfteilhöhe:
 18 cm : 122 cm
 15 cm : 119 cm
 12 cm : 116 cm

Fuß- / Bettseitenhöhe
 Basic:
 18 cm : 43 cm
 15 cm : 40 cm
 12 cm : 37 cm

Fuß- / Bettseitenhöhe
 Style:
 18 cm : 36 cm
 15 cm : 33 cm
 12 cm : 30 cm

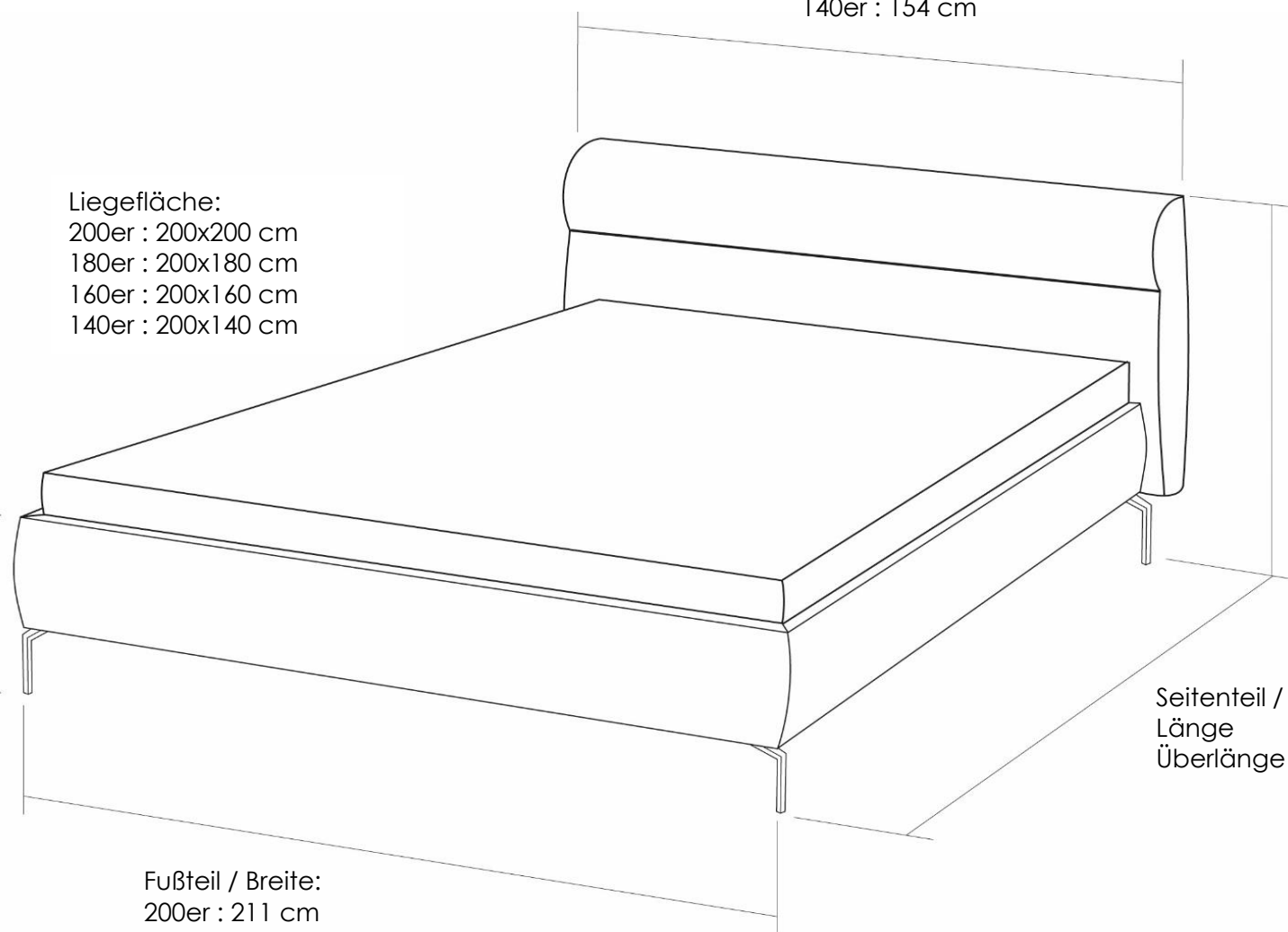

Seitenteil / Länge:
 Länge 200 : 215 cm
 Überlänge 220 : 235 cm

Fußteil / Breite:
 200er : 211 cm
 180er : 191 cm
 160er : 171 cm
 140er : 151 cm

Innenmaße:

Beim Fuß- & Seitenteil Basic (25 cm) ist die Einlegetiefe in vier verschiedenen Höhen verstellbar.

Beim Fuß- & Seitenteil Style (18 cm) ist die Einlegetiefe in drei verschiedenen Höhen verstellbar.

Achtung! Beim Seitenteil Style ist das unterste Raster aufgrund der Bauhöhe nicht nutzbar.

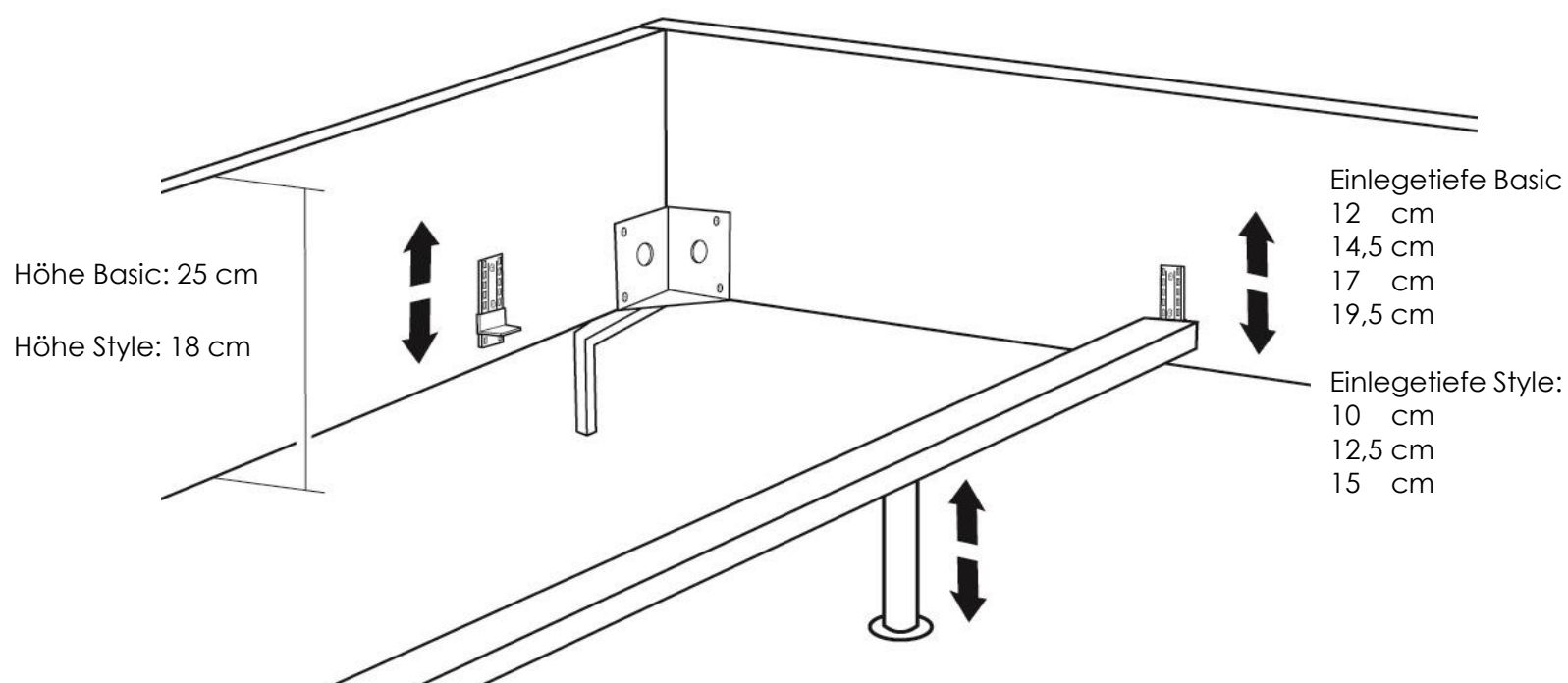



Höhe Basic: 25 cm
 Höhe Style: 18 cm

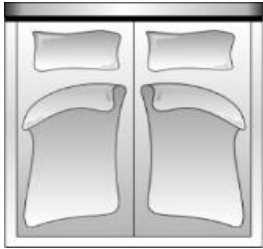

Einlegetiefe Basic
 12 cm
 14,5 cm
 17 cm
 19,5 cm
 Einlegetiefe Style:
 10 cm
 12,5 cm
 15 cm

Zum sicheren Fixieren der Lattenroste werden serienmäßig vier Distanzhülsen und Schrauben mitgeliefert.

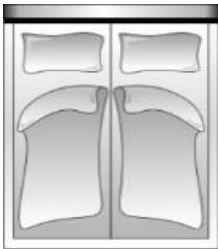
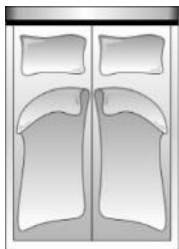
mit Bettseite Basic (25 cm)

| | | | | | |
|--|---|--|---|---|----------------|
| Maße (ca. cm) Länge: 215 Breite: 154 - 214 Die Lieferung erfolgt in 2 Colli |  |  |  |  | |
| | Art.-Nr. | 90077 | 90076 | 90075 | 90074 |
| | Maße B x L | 214 x 215 | 194 x 215 | 174 x 215 | 154 x 215 |
| | | Bett 200 Basic | Bett 180 Basic | Bett 160 Basic | Bett 140 Basic |
| | | | | | |
| Preisgruppe 6/Cord | | | | | |
| Preisgruppe 8 | | | | | |
| Preisgruppe 10 | | | | | |
| | | | | | |
| | | | | | |
| Preisgruppe D | | | | | |
| Preisgruppe H | | | | | |
| Preisgruppe J | | | | | |
| Preisgruppe T | | | | | |
| Preisgruppe X | | | | | |
| | | | | | |
| Aufpreise | | | | | |
| Kopfteil echt Stoff | | | | | |
| Kopfteil echt Leder | | | | | |
| Husse mit Biese | | | | | |
| Überlänge 220 cm | | | | | |
| Aufpreise Füße | | | | | |
| Metall gold | | | | | |
| Holz-Metall Eiche | | | | | |
| Holz Eiche | | | | | |
| Holz Buche | | | | | |
| Sockel schwarz | | | | | |

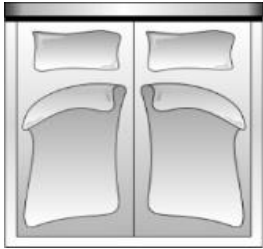
mit Bettseite Style (18 cm)

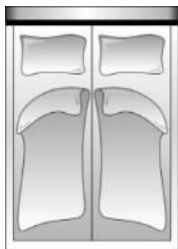
| | | | | | |
|--|---|--|---|---|----------------|
| Maße (ca. cm) Länge: 215 Breite: 154 - 214 Die Lieferung erfolgt in 2 Colli |  |  |  |  | |
| | Art.-Nr. | 90069 | 90068 | 90067 | 90066 |
| | Maße B x L | 214 x 215 | 194 x 215 | 174 x 215 | 154 x 215 |
| | | Bett 200 Style | Bett 180 Style | Bett 160 Style | Bett 140 Style |
| | | | | | |
| Preisgruppe 6/Cord | | | | | |
| Preisgruppe 8 | | | | | |
| Preisgruppe 10 | | | | | |
| | | | | | |
| | | | | | |
| Preisgruppe D | | | | | |
| Preisgruppe H | | | | | |
| Preisgruppe J | | | | | |
| Preisgruppe T | | | | | |
| Preisgruppe X | | | | | |
| | | | | | |
| Aufpreise | | | | | |
| Kopfteil echt Stoff | | | | | |
| Kopfteil echt Leder | | | | | |
| Husse mit Biese | | | | | |
| Überlänge 220 cm | | | | | |
| Aufpreise Füße | | | | | |
| Metall gold | | | | | |
| Holz-Metall Eiche | | | | | |
| Holz Eiche | | | | | |
| Holz Buche | | | | | |
| Sockel schwarz | | | | | |

Nur in Kombination mit dem Bettgestell bestellbar.

Kopfteil

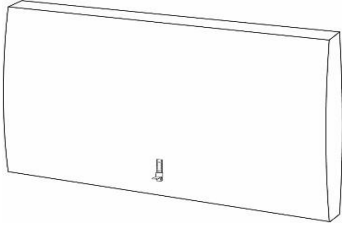
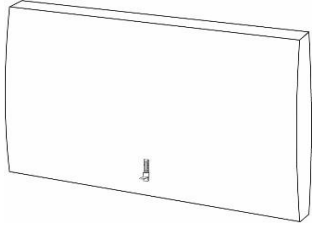
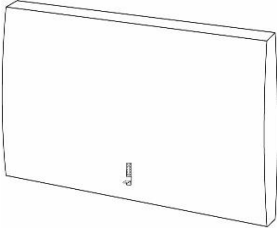
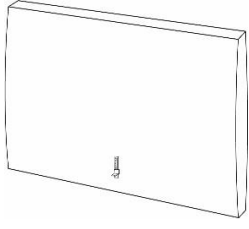
| | | | | |
|--|---|--|---|---|
| Maße (ca. cm) Breite: 154 - 214 Tiefe: 10 |  |  |  |  |
| | Art.-Nr. | 85760 | 85750 | 85740 |
| Maße B x H | 214 x 104 | 194 x 104 | 174 x 104 | 154 x 104 |
| | Kopfteil 200 | Kopfteil 180 | Kopfteil 160 | Kopfteil 140 |
| | | | | |
| Preisgruppe 6/Cord | | | | |
| Preisgruppe 8 | | | | |
| Preisgruppe 10 | | | | |
| | | | | |
| | | | | |
| Preisgruppe D | | | | |
| Preisgruppe H | | | | |
| Preisgruppe J | | | | |
| Preisgruppe T | | | | |
| Preisgruppe X | | | | |
| | | | | |
| Aufpreise | | | | |
| Kopfteil echt Stoff | | | | |
| Kopfteil echt Leder | | | | |
| | | | | |

Nur in Kombination mit dem Kopfteil bestellbar.

Fuß- & Seitenteil Basic (25 cm)

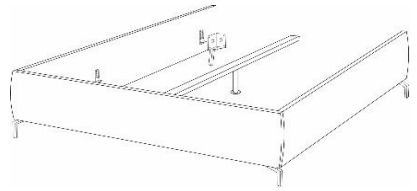
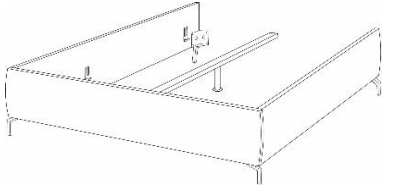
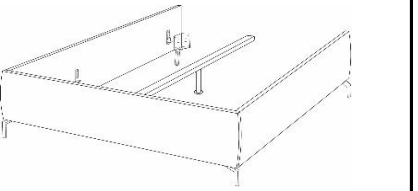
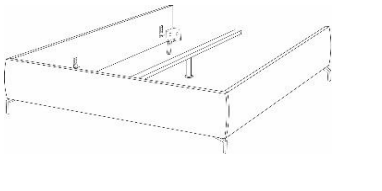

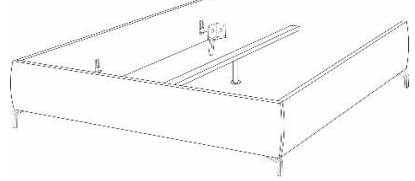
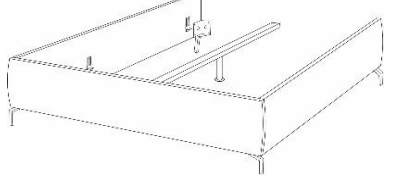
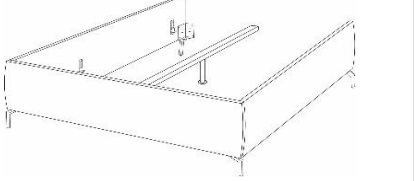
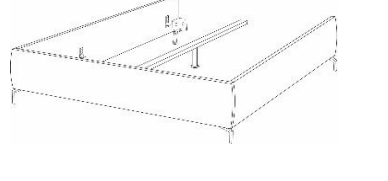

| | | | | |
|---|---|--|---|---|
| Maße (ca. cm) Tiefe: 205 Breite: 151 - 211 |  |  |  |  |
| | Art.-Nr. | 85661 | 85651 | 85641 |
| Maße B x T | 211 x 205 | 191 x 205 | 171 x 205 | 151 x 205 |
| | Fußteil 200 + Seitenteil Basic | Fußteil 180 + Seitenteil Basic | Fußteil 160 + Seitenteil Basic | Fußteil 140 + Seitenteil Basic |
| | | | | |
| Preisgruppe 6/Cord | | | | |
| Preisgruppe 8 | | | | |
| Preisgruppe 10 | | | | |
| | | | | |
| | | | | |
| Preisgruppe D | | | | |
| Preisgruppe H | | | | |
| Preisgruppe J | | | | |
| Preisgruppe T | | | | |
| Preisgruppe X | | | | |
| | | | | |
| Aufpreise | | | | |
| Husse mit Biese | | | | |
| Überlänge 220 cm | | | | |
| Aufpreise Füße | | | | |
| Metall gold | | | | |
| Holz-Metall Eiche | | | | |
| Holz Eiche | | | | |
| Holz Buche | | | | |
| Sockel schwarz | | | | |

Nur in Kombination mit dem Kopfteil bestellbar.

Fuß- & Seitenteil Style (18cm)

| | | | | |
|---|---|--|---|---|
| Maße (ca. cm) Tiefe: 205 Breite: 151 - 211 |  |  |  |  |
| | Art.-Nr. | 85660 | 85650 | 85640 |
| Maße B x T | 211 x 205 | 191 x 205 | 171 x 205 | 151 x 205 |
| | Fußteil 200 + Seitenteil Style | Fußteil 180 + Seitenteil Style | Fußteil 160 + Seitenteil Style | Fußteil 140 + Seitenteil Style |
| | | | | |
| Preisgruppe 6/Cord | | | | |
| Preisgruppe 8 | | | | |
| Preisgruppe 10 | | | | |
| | | | | |
| | | | | |
| Preisgruppe D | | | | |
| Preisgruppe H | | | | |
| Preisgruppe J | | | | |
| Preisgruppe T | | | | |
| Preisgruppe X | | | | |
| | | | | |
| Aufpreise | | | | |
| Husse mit Biese | | | | |
| Überlänge 220 cm | | | | |
| Aufpreise Füße | | | | |
| Metall gold | | | | |
| Holz-Metall Eiche | | | | |
| Holz Eiche | | | | |
| Holz Buche | | | | |
| Sockel schwarz | | | | |



Die Dekostoffe der PG 6 und PG 10 werden nicht auf Rapport verarbeitet.

| | | | | |
|------------|---|--|---|---|
| |  |  |  |  |
| Art.-Nr. | 75020 | 75030 | 75040 | 75130 |
| Maße B x H | 40 x 40 | 50 x 50 | 60 x 60 | 60 x 40 |
| | Kissen klein - 40 x 40 - inklusive Füllung | Kissen medium - 50 x 50 - inklusive Füllung | Kissen groß - 60 x 60 - inklusive Füllung | Kissen rechteckig medium - 60 x 40 - inklusive Füllung |

| | | | | |
|--------------------|--|--|--|--|
| Preisgruppe 6/Cord | | | | |
| Preisgruppe 8 | | | | |
| Preisgruppe 10 | | | | |
| | | | | |
| | | | | |
| Preisgruppe D | | | | |
| Preisgruppe H | | | | |
| Preisgruppe J | | | | |
| Preisgruppe T | | | | |
| Preisgruppe X | | | | |
| | | | | |
| | | | | |
| | | | | |
| | | | | |

| | | | | |
|--|--|--|--|--|
| | | | | |
| | | | | |
| | | | | |
| | | | | |

Die Dekostoffe der PG 6 und PG 10 werden nicht auf Rapport verarbeitet.

| | | | | |
|------------|---|--|--|--|
| |  |  | | |
| Art.-Nr. | 77130 | 77140 | | |
| Maße B x H | 75 x 75 | 95 x 95 | | |
| | Flutterkissen quadratisch M medium -75 x 75- inklusive Füllung | Flutterkissen quadratisch L groß -95 x 95- inklusive Füllung | | |

| | | | | |
|--------------------|--|--|--|--|
| Preisgruppe 6/Cord | | | | |
| Preisgruppe 8 | | | | |
| Preisgruppe 10 | | | | |
| | | | | |
| | | | | |
| Preisgruppe D | | | | |
| Preisgruppe H | | | | |
| Preisgruppe J | | | | |
| Preisgruppe T | | | | |
| Preisgruppe X | | | | |
| | | | | |
| | | | | |
| | | | | |
| | | | | |

| | | | | |
|--|--|--|--|--|
| | | | | |
| | | | | |
| | | | | |
| | | | | |

Sie sind anspruchsvoll? Gut so - Wir sind es auch!

Daher legen wir großen Wert auf Haltbarkeit, Materialgüte, Langlebigkeit, Sicherheit und Gesundheitsverträglichkeit!
Weil unsere Möbel den hohen Ansprüchen der Gütegemeinschaft Möbel e.V. gerecht werden ist unser gesamtes Sortiment mit dem Gütezeichen „Goldenes M“ und der höchstmöglichen Emissionsklasse A ausgezeichnet.



Gütezeichen „Goldenes M“

Fast 50 Jahre Forschung, Laborprüfungen, Praxistests, Vergleiche und wissenschaftlicher Austausch stecken hinter dem RAL Gütezeichen „Goldenes M“.

- Geprüfte Qualität nach Güte- und Prüfbestimmungen RAL-GZ 430
- Garantierte Sicherheit durch aufwendige Labor- und Funktionsprüfungen
- Gesundes Wohnen durch strenge Grenzwerte für Schadstoffe - zum Teil strenger als der Gesetzgeber vorschreibt, die in unabhängigen Prüflaboren festgelegt wurden

Das „Goldene M“ bedeutet für den Möbelkäufer: Dies ist Qualität, auf die Sie sich verlassen können.

Emissionslabel

Ein Expertenkreis der Deutschen Gütegemeinschaft Möbel e.V. hat in Zusammenarbeit mit führenden Prüfinstituten wie dem TÜV Rheinland, der LGA Nürnberg und dem ECO-Institut ein Emissionslabel für Möbel entwickelt.

- Das Label gibt dem Verbraucher Informationen zur Schadstoffemission und soll ihn vor gesundheitlichen Beeinträchtigungen schützen
- Das gesamte Sortiment ist nach diesen Richtlinien klassifiziert
- Der Nachweis der Klassifizierungen erfolgt aufgrund der Einhaltung der Vergabegrundlage mit entsprechenden Schadstoffprüfungen von neutralen Prüfinstituten auf Basis der Anforderungen nach RAL-GZ 430 oder derer des Blauen Engels.

Unsere Produkte erfüllen die höchstmögliche Emissionsklasse „A“, was uns ein ruhiges Gewissen und Ihnen höchstmögliche Sicherheit in Bezug auf die Emissionswerte Ihres Polstermöbels bietet.

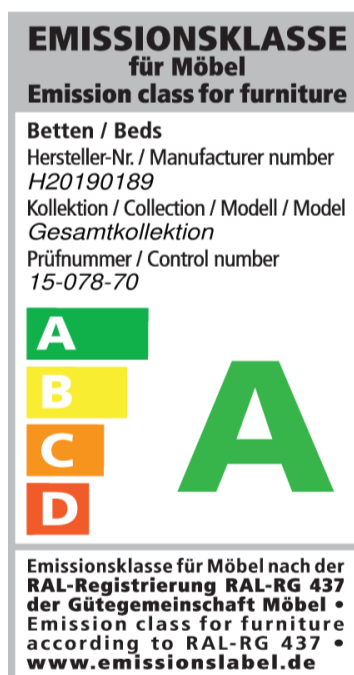

Sie sind anspruchsvoll? Gut so - Wir sind es auch!

Gerade in dem Bereich Leder ist uns ein verantwortungsbewusster Umgang mit Umwelt und Gesundheit sehr wichtig. Unsere Leder sind mit dem „Blauen Engel“ ausgezeichnet, da wir gezielt gesundheitlich unbedenkliche Polsterleder für unsere Möbel auswählen.

Damit unsere Kunden lange Freude an Ihrer Ledergarnitur haben, bieten wir nun die Möglichkeit bis zu 4 Wochen nach dem Kauf des Möbels einen zusätzlichen 5-Jahres-LONGLIFE-Service abzuschließen.



www.blauer-engel.de/uz148



Blaue Engel - Umweltfreundliche Polsterleder

Der Blaue Engel für emissionsarme Polsterleder signalisiert, dass bei den ausgezeichneten Ledern die Umwelt- und Gesundheitsbelastungen von der Produktion über die gesamte Nutzungsdauer, bis hin zur Verwertung und Entsorgung minimiert sind.

Folgende Lederqualitäten sind mit dem Blauen Engel ausgezeichnet:

Cento
Dickleder Torero
Life-Line
Nature

Der Blaue-Engel ist das weltweit erfolgreichste Umweltzeichen mit einer Markenbekanntheit von 92%!

5-Jahres-LONGLIFE-Service.

Mit den richtigen Reinigungs- und Pflegemitteln erhalten Sie den Wert Ihres Polstermöbels und haben lange Freude daran. Als Teil dieses 5-Jahres-LONGLIFE-Service erhalten Sie eine professionelle, telefonische Beratung, gratis Spezialprodukte und einen kostenlosen Support.

Dieser Service kann für folgende Lederqualitäten abgeschlossen werden:

Cento
Dickleder Torero
Mercury

Der 5-Jahres-LONGLIFE-Service bietet Sicherheit für ein Polsterleder, dass besonders langlebig und einfach zu pflegen ist!

Weitere Informationen finden Sie unter www.3c-care.de



Was ist OEKO-TEX®

Zahlreiche unserer Stoffe und Polstermaterialien sind mit dem STANDARD 100 by OEKO-TEX® Label ausgezeichnet. Ist ein textiler Artikel mit diesem Label ausgezeichnet, können Sie sich darauf verlassen, dass dieser Stoff bzw. das Polstermaterial auf Schadstoffe geprüft wurde und der Artikel somit gesundheitlich unbedenklich ist.

Die Angaben welche unserer Bezugstoffe zertifiziert sind und weitere hilfreiche Informationen finden Sie auf unserer Homepage unter <https://www.candy-sleep.de/bezeuge/stoffe/>



(Beispiellabel)

Die Auszeichnungen bietet Ihnen folgende Vorteile:

- STANDARD 100 by OEKO-TEX® gehört zu den weltweitbekanntesten Labels für schadstoffgeprüfte Textilien. Es steht für Kundenvertrauen und hohe Produktsicherheit.
- Die Prüfung wird von unabhängigen OEKO-TEX® Instituten auf der Grundlage eines umfangreichen OEKO-TEX® Kriterienkataloges durchgeführt.
- Sie berücksichtigen im Prüfverfahren zahlreiche sowohl reglementierte wie nicht-reglementierte Substanzen, die der menschlichen Gesundheit schaden könnten.
- Vielfach gehen die gesetzten Grenzwerte für den STANDARD 100 über nationale und internationale Vorgaben hinaus.
- Der Kriterienkatalog wird mindestens einmal jährlich aktualisiert und um neue wissenschaftliche Erkenntnisse oder gesetzliche Vorgaben erweitert.



Wir sind ein klimaneutraler Möbelhersteller (bilanziell und durch CO₂-Zertifikate)

Wir können mit Stolz sagen, dass wir von der DGM als klimaneutraler Hersteller ausgezeichnet wurden. Unser Handeln orientiert sich stets am ressourcenschonenden Umgang, um so die Lebensgrundlagen von Menschen, Tieren und Pflanzen zu schützen und zu erhalten. Bei 3C ist Nachhaltigkeit nicht nur ein Werbeversprechen - die Entwicklung nachhaltiger Produkte ist für uns eine Selbstverständlichkeit.