

Möbel LETZ

Finden und Wohlfühlen



Typenplan

Rounds von puris - Badezimmer in Eiche natur

Wichtiger Hinweis für Sie

Etwaige Hinweise des Herstellers in dieser Produktinformation, die sich auf die Gewährleistung beziehen, haben für Sie keinerlei Bindungswirkung und können von Ihnen ignoriert werden. Ihre gesetzlichen Gewährleistungsrechte als Verbraucher uns gegenüber, als Ihrem Verkäufer, werden dadurch in keiner Weise berührt oder eingeschränkt. Sie können sich wegen aller Mängel jederzeit an uns wenden. Darüber hinaus gehende Herstellergarantien bleiben natürlich unberührt. Dieser Artikel wird hergestellt von puris Bad GmbH & Co.KG, Hinterm Gallberg 6a, 59929 Brilon, Deutschland, team2@puris.de

Möbel Letz GmbH
Am Gewerbepark 11
06895 Zahna-Elster

Tel.: 035383 - 6018 50

Fax.: 035383 - 6018 17



Frontdekore



Nr. 777 Cosmos grey matt

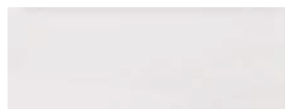

Nr. 793 Edelweiß matt

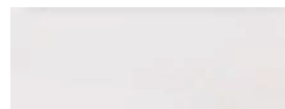

Nr. 722 Polarweiß hgl.



Nr. 785 Eiche natur Nachbildung

Korpusdekore

* Hochglanz Korpus gegen Aufpreis



Nr. 177
Cosmos grey
matt

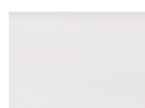

Nr. 111
Weiß matt

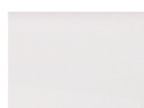

*Nr. 161
Weiß hgl.



Nr. 185
Eiche natur
Nachbildung

Waschtischplatten- und Abdeckplattendekore

* Hochglanz Platte gegen Aufpreis



Nr. 177
Cosmos grey
matt

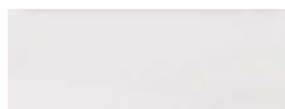

Nr. 111
Weiß matt

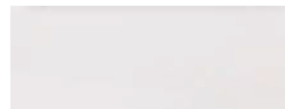

*Nr. 161
Weiß hgl.



Nr. 185
Eiche natur
Nachbildung



Nr. 170
Halifax Eiche



Nr. 174
Hunton Eiche

Waschtischfarben

STONEPLUS - Möbelwaschtisch



Nr. 61
Weiß

STONEPLUS®

kratzunempfindlich
und pflegeleicht

Glas - Möbelwaschtische



Nr. 82
Optiwhite



Nr. 92
Optiwhite matt



Nr. 98
schwarz matt

Keramik - Aufsatzwaschtisch

Málaga



Nr. 1
Weiß

Griffvarianten



Nr. 329
Griffleiste chrom

Grifflänge:
194 mm / 294 mm / 494 mmm



Nr. 338
Griffleiste alu matt

Grifflänge:
194 mm / 294 mm / 494 mmm



Nr. 339
Griffleiste schwarz matt

Grifflänge:
194 mm / 294 mm / 494 mmm

Technik

Türen mit integriertem Dämpfungssystem









Auszüge und Schubkästen

Nr. 554
Premium-Technik mit Dämpfung

Alle Angaben unverbindlich und freibleibend. Fehler, Irrtümer und Änderungen vorbehalten.
2020/2021









Bitte beachten Sie die Gewährleistungs-, Montage- und Pflegehinweise, sowie die Gütevereinbarungen zu Anfang des Verkaufshandbuchs.

Programm 070 - Typenliste

Tiefenangabe entspricht der Korpus­tiefe		Tiefe in mm	Breite in mm	Höhe in mm	Artikelnummer	Anschlag	Aufpreis Hoch- glanz Korpus
  <p>Flächenspiegel rund umlaufende LED-Beleuchtung 1 LED-Converter Energieeffizienzklasse: A mit Sensor für Emotion-Beleuchtung Trägermaterial in weiß</p> <p>700 mm Ø 15,21 Watt / Converter 30 Watt</p> <p>900 mm Ø 19,89 Watt / Converter 30 Watt</p>		22	700	700	F S R 4 0 7 0 0 1		
  <p>Flächenspiegel 1 LED-Aufbau-Flächenleuchte 1 LED-Converter Energieeffizienzklasse: A 1 Schalterelement</p> <p>bitte Korpusdekor angeben</p> <p>634 mm breit 9,28 Watt / Converter 15 Watt</p> <p>934 mm breit 14,08 Watt / Converter 30 Watt</p> <p>1234 mm breit 18,88 Watt / Converter 30 Watt</p> <p>1434 mm breit 23,18 Watt / Converter 30 Watt</p> <p>Optionales Zubehör: Sensor für Emotion-Beleuchtung</p>		123	634	668	S E T 4 1 6 0 0 2		
		123	934	668	S E T 4 1 9 0 0 2		
		123	1234	668	S E T 4 1 1 2 0 2		
		123	1434	668	S E T 4 1 1 4 0 2		
					P Z 1 1 4 4 1		
  <p>Flächenspiegel LED-Alurahmen umlaufende LED-Beleuchtung 37,2 Watt / Converter 60 Watt mit Sensor für Emotion-Beleuchtung Energieeffizienzklasse: A</p> <p>Alurahmen in schwarz matt eloxiert</p> <p>Alurahmen in weiß matt lackiert</p>		40	600	640	F S B 4 5 6 0 0 4		
		40	600	640	F S B 4 5 6 0 0 5		
  <p>Flächenspiegel LED-Alurahmen umlaufende LED-Beleuchtung 46,5 Watt / Converter 60 Watt mit Sensor für Emotion-Beleuchtung Energieeffizienzklasse: A</p> <p>Alurahmen in schwarz matt eloxiert</p> <p>Alurahmen in weiß matt lackiert</p>		40	900	640	F S B 4 5 9 0 0 4		
		40	900	640	F S B 4 5 9 0 0 5		

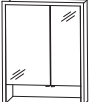

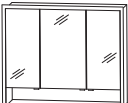



Passendes Zubehör finden Sie im separaten Register!

Programm 070 - Typenliste

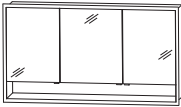
	Tiefe in mm	Breite in mm	Höhe in mm	Artikelnummer	Anschlag	Aufpreis Hoch- glanz Korpus			
Tiefenangabe entspricht der Korpushöhe									
Flächenspiegel									
 	Flächenspiegel LED-Alurahmen umlaufende LED-Beleuchtung 55,8 Watt / Converter 60 Watt mit Sensor für Emotion-Beleuchtung Energieeffizienzklasse: A								
				Alurahmen in schwarz matt eloxiert	40	1200	640	F S B 4 5 1 2 0 4	
			Alurahmen in weiß matt lackiert	40	1200	640	F S B 4 5 1 2 0 5		
 	Flächenspiegel LED-Alurahmen umlaufende LED-Beleuchtung 52,0 Watt / Converter 60 Watt mit Sensor für Emotion-Beleuchtung Energieeffizienzklasse: A								
				Alurahmen in schwarz matt eloxiert	40	1400	640	F S B 4 5 1 4 0 4	
			Alurahmen in weiß matt lackiert	40	1400	640	F S B 4 5 1 4 0 5		
Einbauspiegelschränke									
  Abb. = links inkl. Griffblöcke	Einbauspiegelschrank 2 Doppelspiegeltüren 2 Glasfachböden LED-Alurahmen 28,8 Watt seitlicher Überstand je 25,5 mm mit Sensor für LED-Emotionbeleuchtung Energieeffizienzklasse: A inkl. Converter 60 Watt / 24 Volt 1 Schalter-Steckdosen-Element 1 beleuchtetes Ablagefach (2,64 Watt) Türhöhe: 640 mm Türbreiten: 396 mm / 196 mm Korpusbreite: 600 mm Korpushöhe: 800 mm								
				Große Tür links	150	651	851	S 2 A 5 5 6 L E 1	
			Große Tür rechts	150	651	851	S 2 A 5 5 6 R E 1		
  inkl. Griffblöcke	Einbauspiegelschrank 3 Doppelspiegeltüren 6 Glasfachböden LED-Alurahmen 34,6 Watt seitlicher Überstand je 25,5 mm mit Sensor für LED-Emotionbeleuchtung Energieeffizienzklasse: A inkl. Converter 60 Watt / 24 Volt 1 Schalter-Steckdosen-Element 1 beleuchtetes Ablagefach (4,08 Watt) Türhöhe: 640 mm Türbreiten: 238 mm / 412 mm / 238 mm Korpusbreite: 900 mm Korpushöhe: 800 mm								
				S 2 A 5 5 9 0 E 1	150	951	851		

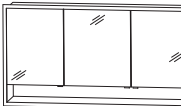

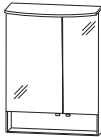



Passendes Zubehör finden Sie im separaten Register!

Programm 070 - Typenliste

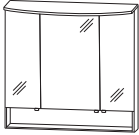
Tiefenangabe entspricht der Korpusstärke		Tiefe in mm	Breite in mm	Höhe in mm	Artikelnummer	Anschlag	Aufpreis Hoch- glanz Korpus
 <p>Einbauspiegelschrank 3 Doppelspiegeltüren 6 Glasfachböden LED-Alurahmen 40,3 Watt seitlicher Überstand je 25,5 mm mit Sensor für LED-Emotionbeleuchtung Energieeffizienzklasse: A inkl. Converter 60 Watt / 24 Volt 1 Schalter-Steckdosen-Element 1 beleuchtetes Ablagefach (5,5 Watt) Türhöhe: 640 mm Türbreiten: 388 mm / 412 mm / 388 mm Korpusbreite: 1200 mm Korpushöhe: 800 mm</p>  <p>inkl. Griffblöcke</p>		150	1251	851	S 2 A 5 5 1 2 E 1		
 <p>Einbauspiegelschrank 3 Doppelspiegeltüren 6 Glasfachböden LED-Alurahmen 44,2 Watt seitlicher Überstand je 25,5 mm mit Sensor für LED-Emotionbeleuchtung Energieeffizienzklasse: A inkl. Converter 60 Watt / 24 Volt 1 Schalter-Steckdosen-Element 1 beleuchtetes Ablagefach (6,5 Watt) Türhöhe: 640 mm Türbreiten: 446 mm / 496 mm / 446 mm Korpusbreite: 1400 mm Korpushöhe: 800 mm</p>  <p>inkl. Griffblöcke</p>		150	1451	851	S 2 A 5 5 1 4 E 1		
 <p>Spiegelschrank 2 Doppelspiegeltüren 2 Glasfachböden 1 LED-Flächenleuchte (8,5 Watt) 260 mm tief rund 1 beleuchtetes Ablagefach (2,64 Watt) 1 LED-Converter 15 Watt Energieeffizienzklasse: A 1 Schalter-Steckdosen-Element Türhöhe: 640 mm Türbreiten: 396 mm / 196 mm</p>  <p>Abb. = links inkl. Griffblöcke</p> <p>Optionales Zubehör: LED-Waschplatzbeleuchtung LED-Waschplatzbeleuchtung Emotion Sensor für Emotion-Beleuchtung</p>		150	600	820	S 2 A 5 5 6 0 S 3	L/R	
					P Z	1 0 6 3	60
					P Z	1 1 5 0	60
					P Z	1 0 2 0	1

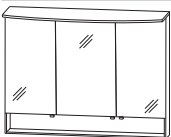

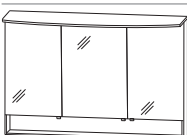





Auch als Aufsatzspiegelschrank verwendbar.
Passendes Zubehör finden Sie im separaten Register!

Programm 070 - Typenliste

Tiefenangabe entspricht der Korpusstärke		Tiefe in mm	Breite in mm	Höhe in mm	Artikelnummer	Anschlag	Aufpreis Hoch- glanz Korpus
  inkl. Griffblöcke		150	900	820	S 2 A 5 5 9 0 S 3		
Spiegelschrank 3 Doppelspiegeltüren 2 Mittelwände 6 Glasfachböden 1 LED-Flächenleuchte (13,2 Watt) 260 mm tief rund 1 beleuchtetes Ablagefach (4,08 Watt) 1 LED-Converter 30 Watt Energieeffizienzklasse: A 1 Schalter-Steckdosen-Element Türhöhe: 640 mm Türbreiten: 238 mm / 412 mm / 238 mm Optionales Zubehör: LED-Waschplatzbeleuchtung LED-Waschplatzbeleuchtung Emotion Sensor für Emotion-Beleuchtung					P Z 1 0 6 3 9 0 P Z 1 1 5 0 9 0 P Z 1 0 2 0 1		
  inkl. Griffblöcke		150	1200	820	S 2 A 5 5 1 2 S 3		
Spiegelschrank 3 Doppelspiegeltüren 2 Mittelwände 6 Glasfachböden 1 LED-Flächenleuchte (17,8 Watt) 260 mm tief rund 1 beleuchtetes Ablagefach (5,5 Watt) 1 LED-Converter 30 Watt Energieeffizienzklasse: A 1 Schalter-Steckdosen-Element Türhöhe: 640 mm Türbreiten: 388 mm / 412 mm / 388 mm Optionales Zubehör: LED-Waschplatzbeleuchtung LED-Waschplatzbeleuchtung Emotion Sensor für Emotion-Beleuchtung					P Z 1 0 6 3 1 2 P Z 1 1 5 0 1 2 P Z 1 0 2 0 1		
  inkl. Griffblöcke		150	1400	820	S 2 A 5 5 1 4 S 3		
Spiegelschrank 3 Doppelspiegeltüren 2 Mittelwände 6 Glasfachböden 1 LED-Flächenleuchte (20,9 Watt) 260 mm tief rund 1 beleuchtetes Ablagefach (6,5 Watt) 1 LED-Converter 60 Watt Energieeffizienzklasse: A 1 Schalter-Steckdosen-Element Türhöhe: 640 mm Türbreiten: 446 mm / 496 mm / 446 mm Optionales Zubehör: LED-Waschplatzbeleuchtung LED-Waschplatzbeleuchtung Emotion Sensor für Emotion-Beleuchtung					P Z 1 0 6 3 1 2 P Z 1 1 5 0 1 2 P Z 1 0 2 0 1		

Passendes Zubehör finden Sie im separaten Register!

Programm 070 - Typenliste

Tiefenangabe entspricht der Korpusstärke		Tiefe in mm	Breite in mm	Höhe in mm	Artikelnummer	Anschlag	Aufpreis Hoch- glanz Korpus
Möbelwaschtische							
	Möbelwaschtisch 600 mm 1 Hahnloch inkl. CLOU Ab- und Überlaufsystem kombinierbar mit SET 2960 1M/B						
	STONEPLUS - Waschtisch weiß	500	632	12	WMS 2 3 0 6 6 1		
	Glaswaschtisch optiwhite	500	632	12	WGS 2 3 0 6 8 2		
	Glaswaschtisch optiwhite matt	500	632	12	WGS 2 3 0 6 9 2		
	Glaswaschtisch schwarz matt	500	632	12	WGS 2 3 0 6 9 8		
	Optionales Zubehör: Neutralvernetzendes Silikon für Glaswaschtische				P Z 1 2 3 5		
	Möbelwaschtisch 900 mm 1 Hahnloch inkl. CLOU Ab- und Überlaufsystem kombinierbar mit SET 2990 1M/B						
	STONEPLUS - Waschtisch weiß	500	932	12	WMS 2 3 0 9 6 1		
	Glaswaschtisch optiwhite	500	932	12	WGS 2 3 0 9 8 2		
	Glaswaschtisch optiwhite matt	500	932	12	WGS 2 3 0 9 9 2		
	Glaswaschtisch schwarz matt	500	932	12	WGS 2 3 0 9 9 8		
	Optionales Zubehör: Neutralvernetzendes Silikon für Glaswaschtische				P Z 1 2 3 5		
	Möbelwaschtisch 1200 mm 1 Hahnloch inkl. CLOU Ab- und Überlaufsystem kombinierbar mit SET 2912 1M/B						
	STONEPLUS - Waschtisch weiß	500	1232	12	WMS 2 3 1 2 6 1		
	Glaswaschtisch optiwhite	500	1232	12	WGS 2 3 1 2 8 2		
	Glaswaschtisch optiwhite matt	500	1232	12	WGS 2 3 1 2 9 2		
	Glaswaschtisch schwarz matt	500	1232	12	WGS 2 3 1 2 9 8		
	Optionales Zubehör: Neutralvernetzendes Silikon für Glaswaschtische				P Z 1 2 3 5		
	Doppelwaschtisch 1400 mm 2 Hahnlöcher inkl. 2 CLOU Ab- und Überlaufsysteme kombinierbar mit SET 2914 1M/B						
	STONEPLUS - Waschtisch weiß	500	1432	12	WMS 2 3 4 D 6 1		
	Glaswaschtisch optiwhite	500	1432	12	WGS 2 3 4 D 8 2		
	Glaswaschtisch optiwhite matt	500	1432	12	WGS 2 3 4 D 9 2		
	Glaswaschtisch schwarz matt	500	1432	12	WGS 2 3 4 D 9 8		
	Optionales Zubehör: Neutralvernetzendes Silikon für Glaswaschtische				P Z 1 2 3 5		



Passendes Zubehör finden Sie im separaten Register!

Programm 070 - Typenliste

	Tiefe in mm	Breite in mm	Höhe in mm	Artikelnummer	Anschlag	Aufpreis Hoch- glanz Korpus
Tiefenangabe entspricht der Korputiefe						
Keramik - Aufsatzwaschtisch						
	420	550	95	W T A 4 2 5 5 1 A U S 4 2 5 5 2 8		
Keramik - Aufsatzwaschtisch Málaga weiß mit Hahnlochbohrung mit Überlauf passender Waschtischplattenausschnitt						
Waschtischplatten						
	495	626	28	A P A 5 0 6 0 6 3		
Waschtischplatte Breite 626 mm für 1 Waschtischausschnitt mittig						
	495	926	28	A P A 5 0 9 0 6 3		
Breite 926 mm für 1 Waschtischausschnitt mittig						
	495	1226	28	A P A 5 0 1 2 6 3		
Breite 1226 mm für 1 Waschtischausschnitt mittig						
	495	1426	28	A P A 5 0 1 4 6 3		
Breite 1426 mm für 2 Waschtischausschnitte links und rechts Bitte beachten Sie den Aufpreis für die Waschtischausschnitte.						
Waschtischunterschränke						
	492	620	316	S E T 2 9 6 0 1 M		
Waschtischunterschrank rund 1 Metallauszug mit Einzugsdämpfung und Siphonausschnitt seitliche Aufdopplung je 10 mm ohne LED-Beleuchtung						
	492	620	316	S E T 2 9 6 0 1 B		
mit LED-Beleuchtung seitliche LED-Leuchtwinkel 2,1 Watt / Converter 15 Watt 1 Bewegungssensor Energieeffizienzklasse: A Optionales Zubehör: Design Installationsset chrom Raumspar-Flaschensiphon DN 40 Raumschaffer-Siphon DN 32						
				P Z 1 3 8 9 1 E P Z 1 3 6 7 F P Z 1 4 0 7		

Passendes Zubehör finden Sie im separaten Register!

Programm 070 - Typenliste

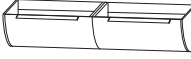
Tiefenangabe entspricht der Korpus-tiefe	Tiefe in mm	Breite in mm	Höhe in mm	Artikelnummer	Anschlag	Aufpreis Hochglanz Korpus
 <p>Waschtischunterschrank rund 1 Metallauszug mit Einzugsdämpfung und Siphonausschnitt seitliche Aufdopplung je 10 mm</p> <p>ohne LED-Beleuchtung</p> <p>mit LED-Beleuchtung seitliche LED-Leuchtwinkel 2,1 Watt / Converter 15 Watt 1 Bewegungssensor Energieeffizienzklasse: A</p> <p>Optionales Zubehör: Design Installationsset chrom Raumsparsiphon DN 40 Raumschaffer-Siphon DN 32</p>	492	920	316	SET 2 9 9 0 1 M		
	492	920	316	SET 2 9 9 0 1 B		
					PZ 1 3 8 9 PZ 1 3 6 7 PZ 1 4 0 7	1E F
 <p>Waschtischunterschrank rund 1 Metallauszug mit Einzugsdämpfung und Siphonausschnitt seitliche Aufdopplung je 10 mm</p> <p>ohne LED-Beleuchtung</p> <p>mit LED-Beleuchtung seitliche LED-Leuchtwinkel 2,1 Watt / Converter 15 Watt 1 Bewegungssensor Energieeffizienzklasse: A</p> <p>Optionales Zubehör: Design Installationsset chrom Raumsparsiphon DN 40 Raumschaffer-Siphon DN 32</p>	492	1220	316	SET 2 9 1 2 1 M		
	492	1220	316	SET 2 9 1 2 1 B		
					PZ 1 3 8 9 PZ 1 3 6 7 PZ 1 4 0 7	1E F
 <p>Waschtischunterschrank rund für Doppelwaschtisch-Lösung 2 Metallauszüge mit Einzugsdämpfung und Siphonausschnitten seitliche Aufdopplung je 10 mm</p> <p>ohne LED-Beleuchtung</p> <p>mit LED-Beleuchtung seitliche LED-Leuchtwinkel 1 Bewegungssensor 2,1 Watt / Converter 15 Watt Energieeffizienzklasse: A</p> <p>Optionales Zubehör: Design Installationsset chrom (2 Stück bestellen) Raumsparsiphon DN 40 (2 Stück bestellen) Raumschaffer-Siphon DN 32 (2 Stück bestellen)</p>	492	1420	316	SET 2 9 1 4 1 M		
	492	1420	316	SET 2 9 1 4 1 B		
					PZ 1 3 8 9 PZ 1 3 6 7 PZ 1 4 0 7	1E F

Passendes Zubehör finden Sie im separaten Register!

Programm 070 - Typenliste

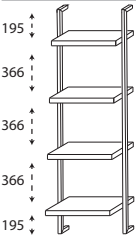
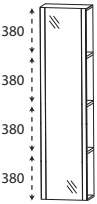
Tiefenangabe entspricht der Korpustiefe	Tiefe in mm	Breite in mm	Höhe in mm	Artikelnummer	Anschlag	Aufpreis Hoch- glanz Korpus
<h2>Ablageplatten</h2>  <p>Ablageplatte zur Montage unterhalb des Waschtischunterschrankes</p> <p>Bitte die Bohrungen der Konsolen je nach Wasserzuleitungen positionieren.</p> <p>620 mm breit inkl. 2 Befestigungskonsolen</p> <p>920 mm breit inkl. 2 Befestigungskonsolen</p> <p>1220 mm breit inkl. 3 Befestigungskonsolen</p> <p>1420 mm breit inkl. 3 Befestigungskonsolen</p>				<p>A U W 4 0 6 2 2 8</p> <p>A U W 4 0 9 2 2 8</p> <p>A U W 4 0 1 2 2 8</p> <p>A U W 4 0 1 4 2 8</p>		
<h2>System - Regal</h2>  <p>System - Regal Metallgestell in schwarz matt 4 feste Holzfachböden Tiefe: 200 mm, 240 mm, 280 mm, 320 mm breitenvariabel</p>	320	300-600	1600	R G M 1 6 0 V 0 1		
<h2>Hochschrank-Regale</h2>  <p>Hochschrank-Regal 1 Tür mit Spiegelfläche 3 feste Holzfachböden in Korpusdekor</p> <p>Abb. = links</p>	150	400	1600	H O G 1 0 4 0 0 1	L/R	

Passendes Zubehör finden Sie im separaten Register!

Programm 070 - Typenliste

Tiefenangabe entspricht der Korpusstärke

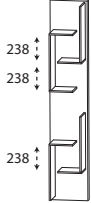
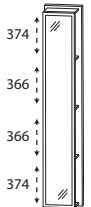
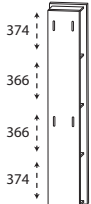
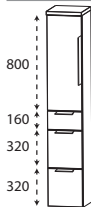
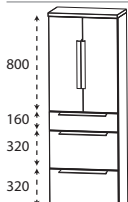
		Tiefe in mm	Breite in mm	Höhe in mm	Artikelnummer	Anschlag	Aufpreis Hoch- glanz Korpus
 <p>Hochschrank-Regal mit offener Ablage in Korpusdekor</p>		150	300	1600	R G 1 0 3 0 0 1		
 <p>Hochschrank-Regal mit Spiegelfläche 4 Ablagefächer in Korpusdekor</p>		150	300	1600	R G 1 0 3 0 0 2		
 <p>Hochschrank-Regal 4 Funktionshaken 4 Ablagefächer in Korpusdekor</p>		150	300	1600	R G 1 0 3 0 0 3		
<h2>Hochschränke</h2>							
 <p>Hochschrank 1 Tür 2 Glasfachböden (o.) 2 Metallauszüge mit Einzugsdämpfung 1 Metallschubkasten mit Einzugsdämpfung 1 Abdeckplatte 330 mm tief</p>		300	300	1628	H N A 0 9 3 A 7 M	L/R	
		300	400	1628	H N A 0 9 4 A 7 M	L/R	
 <p>Hochschrank 2 Türen 2 Glasfachböden (o.) 2 Metallauszüge mit Einzugsdämpfung 1 Metallschubkasten mit Einzugsdämpfung 1 Abdeckplatte 330 mm tief</p>		300	600	1628	H N A 0 9 6 A 7 M		

Programm 070 - Typenliste

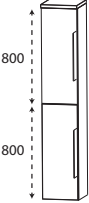
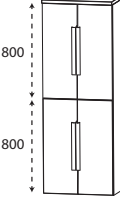
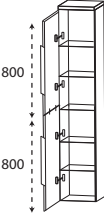
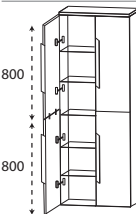
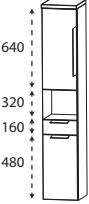
Tiefenangabe entspricht der Korpusstiefe		Tiefe in mm	Breite in mm	Höhe in mm	Artikelnummer	Anschlag	Aufpreis Hoch- glanz Korpus
 <p>800 800</p>	Hochschrank 2 Türen 2 Glasfachböden (o.) 2 Glasfachböden (u.) 1 Abdeckplatte 330 mm tief	300	300	1628	H N A 0 3 3 A	7 L/R	
		300	400	1628	H N A 0 3 4 A	7 L/R	
	Maßvariabel: Bitte die Korpusstiefe angeben.	150-299	300	1628	H V A 0 3 3 0	L/R	
	Ablageplatte wird der Schranktiefe angepasst.	150-299	400	1628	H V A 0 3 4 0	L/R	
 <p>800 800</p>	Hochschrank 4 Türen 2 Glasfachböden (o.) 2 Glasfachböden (u.) 1 Abdeckplatte 330 mm tief	300	600	1628	H N A 0 3 6 A	7	
	Maßvariabel: Bitte die Korpusstiefe angeben.	150-299	600	1628	H V A 0 3 6 0		
 <p>800 800</p>	Hochschrank als Besenschrank 2 miteinander verlaschte Türen 5 Glasfachböden 1 Abdeckplatte 330 mm tief	300	300	1628	H N A 0 3 3 A	7 1 L/R	
		300	400	1628	H N A 0 3 4 A	7 1 L/R	
 <p>800 800</p>	Hochschrank als Besenschrank 2 miteinander verlaschte Türen links 2 miteinander verlaschte Türen rechts 5 durchgängige Glasfachböden 1 Abdeckplatte 330 mm tief	300	600	1628	H N A 0 3 6 A	7 1	
 <p>640 320 160 480</p>	Hochschrank 1 Tür 1 Glasfachboden (o.) 1 offenes Fach 1 Metallschubkasten mit Einzugsdämpfung 1 Tür 1 Glasfachboden (u.) 1 Abdeckplatte 330 mm tief	300	300	1628	H N A 0 2 3 A	7 1 L/R	
		300	400	1628	H N A 0 2 4 A	7 1 L/R	

Passendes Zubehör finden Sie im separaten Register!

Programm 070 - Typenliste

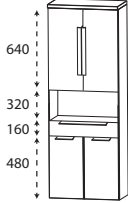
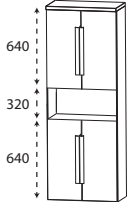
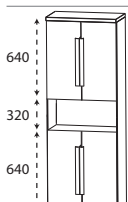
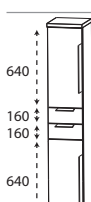
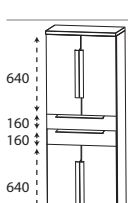
Tiefenangabe entspricht der Korpus-tiefe		Tiefe in mm	Breite in mm	Höhe in mm	Artikelnummer	Anschlag	Aufpreis Hoch- glanz Korpus
Hochschrank 2 Türen 1 Glasfachboden (o.) 1 offenes Fach 1 Metallschubkasten mit Einzugsdämpfung 2 Türen 1 Glasfachboden (u.) 1 Abdeckplatte 330 mm tief		300	600	1628	H N A 0 2 6 A 7 1		
	Hochschrank 1 Tür 1 Glasfachboden (o.) 1 offenes Fach 1 Tür 1 Glasfachboden (u.) 1 Abdeckplatte 330 mm tief	300	300	1628	H N A 0 2 3 A 7 2	L/R	
	Hochschrank 1 Tür 1 Glasfachboden (o.) 1 offenes Fach 1 Tür 1 Glasfachboden (u.) 1 Abdeckplatte 330 mm tief	300	400	1628	H N A 0 2 4 A 7 2	L/R	
	Hochschrank 2 Türen 1 Glasfachboden (o.) 1 offenes Fach 2 Türen 1 Glasfachboden (u.) 1 Abdeckplatte 330 mm tief	300	600	1628	H N A 0 2 6 A 7 2		
	Hochschrank 2 Türen 1 Glasfachboden (o.) 1 offenes Fach 2 Türen 1 Glasfachboden (u.) 1 Abdeckplatte 330 mm tief	300	600	1628	H N A 0 2 6 A 7 2		
	Hochschrank 1 Tür 1 Glasfachboden (o.) 1 offenes Fach 1 Tür 1 Glasfachboden (u.) 1 Abdeckplatte 330 mm tief	300	300	1628	H N A 0 4 3 A 7 1	L/R	
	Hochschrank 1 Tür 1 Glasfachboden (o.) 1 offenes Fach 1 Tür 1 Glasfachboden (u.) 1 Abdeckplatte 330 mm tief	300	400	1628	H N A 0 4 4 A 7 1	L/R	
	Hochschrank 2 Türen 1 Glasfachboden (o.) 2 Metallschubkästen mit Einzugsdämpfung 1 Tür 1 Glasfachboden (u.) 1 Abdeckplatte 330 mm tief	300	300	1628	H N A 0 4 3 A 7 1	L/R	
	Hochschrank 2 Türen 1 Glasfachboden (o.) 2 Metallschubkästen mit Einzugsdämpfung 1 Tür 1 Glasfachboden (u.) 1 Abdeckplatte 330 mm tief	300	400	1628	H N A 0 4 4 A 7 1	L/R	
	Hochschrank 2 Türen 1 Glasfachboden (o.) 1 offenes Fach 1 Metallschubkasten mit Einzugsdämpfung 2 Türen 1 Glasfachboden (u.) 1 Abdeckplatte 330 mm tief	300	600	1628	H N A 0 2 6 A 7 1		
	Hochschrank 2 Türen 1 Glasfachboden (o.) 1 offenes Fach 1 Metallschubkasten mit Einzugsdämpfung 2 Türen 1 Glasfachboden (u.) 1 Abdeckplatte 330 mm tief	300	600	1628	H N A 0 2 6 A 7 1		

Passendes Zubehör finden Sie im separaten Register!

Programm 070 - Typenliste

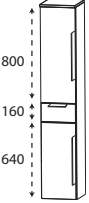
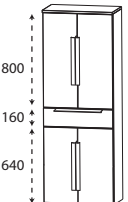
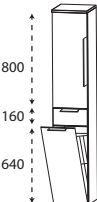
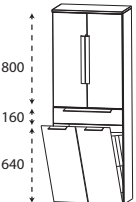
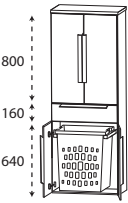
Tiefenangabe entspricht der Korpus tiefe		Tiefe in mm	Breite in mm	Höhe in mm	Artikelnummer	Anschlag	Aufpreis Hoch- glanz Korpus
	Hochschrank 1 Tür 2 Glasfachböden (o.) 1 Metallschubkasten mit Einzugsdämpfung 1 Tür 1 Glasfachboden (u.) 1 Abdeckplatte 330 mm tief	300	300	1628	H N A 0 5 3 A 7 M	L/R	
		300	400	1628	H N A 0 5 4 A 7 M	L/R	
	Hochschrank 2 Türen 2 Glasfachböden (o.) 1 Metallschubkasten mit Einzugsdämpfung 2 Türen 1 Glasfachboden (u.) 1 Abdeckplatte 330 mm tief	300	600	1628	H N A 0 5 6 A 7 M		
	Hochschrank mit Wäschekippe 1 Tür 2 Glasfachböden 1 Metallschubkasten mit Einzugsdämpfung 1 Wäschekippe mit Drahtkorb 1 Abdeckplatte 330 mm tief Volumen Wäschekippe: 25 Liter	300	300	1628	H N A 0 5 3 A 7 W	L/R	
	Volumen Wäschekippe: 35 Liter	300	400	1628	H N A 0 5 4 A 7 W	L/R	
	Hochschrank mit Wäschekippe 2 Türen 2 Glasfachböden 1 Metallschubkasten mit Einzugsdämpfung 1 Wäschekippe mit Drahtkorb 1 Abdeckplatte 330 mm tief Volumen Wäschekippe: 55 Liter	300	600	1628	H N A 0 5 6 A 7 W		
	Hochschrank mit Wäscheauszug 2 Türen 2 Glasfachböden (o.) 1 Metallschubkasten mit Einzugsdämpfung 2 Türen 1 Wäscheauszug mit Kunststoffkorb 1 Abdeckplatte 330 mm tief Volumen Wäscheauszug: 40 Liter	300	600	1628	H N A 0 5 6 A 1 W		

Passendes Zubehör finden Sie im separaten Register!

Programm 070 - Typenliste

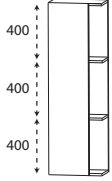
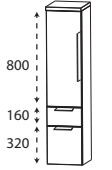
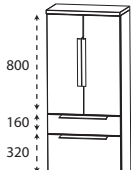
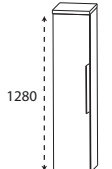
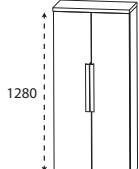
Tiefenangabe entspricht der Korpus-tiefe		Tiefe in mm	Breite in mm	Höhe in mm	Artikelnummer	Anschlag	Aufpreis Hochglanz Korpus
<h2>Mittelschrank-Regale</h2>							
 <p>Abb. = links</p>	<p>Mittelschrank-Regal 1 Tür 300 mm breit 2 feste Holzfachböden in Korpusdekor</p>	150	400	1280	M O G 8 1 4 0 0 1	L/R	
<h2>Mittelschränke</h2>							
	<p>Mittelschrank 1 Tür 2 Glasfachböden (o.) 1 Metallauszug mit Einzugsdämpfung 1 Metallschubkasten mit Einzugsdämpfung 1 Abdeckplatte 330 mm tief</p>	300	300	1308	M N A 8 8 3 A 7 M	L/R	
		300	400	1308	M N A 8 8 4 A 7 M	L/R	
	<p>Mittelschrank 2 Türen 2 Glasfachböden (o.) 1 Metallauszug mit Einzugsdämpfung 1 Metallschubkasten mit Einzugsdämpfung 1 Abdeckplatte 330 mm tief</p>	300	600	1308	M N A 8 8 6 A 7 M		
	<p>Mittelschrank 1 Tür 4 Glasfachböden 1 Abdeckplatte 330 mm tief</p>	300	300	1308	M N A 8 1 3 A 7	L/R	
		300	400	1308	M N A 8 1 4 A 7	L/R	
	Maßvariabel: Bitte die Korpus-tiefe angeben.	150-299	300	1308	M V A 8 1 3 0	L/R	
	Ablageplatte wird der Schranktiefe angepasst.	150-299	400	1308	M V A 8 1 4 0	L/R	
	<p>Mittelschrank 2 Türen 4 Glasfachböden 1 Abdeckplatte 330 mm tief</p>	300	600	1308	M N A 8 1 6 A 7		
	Maßvariabel: Bitte die Korpus-tiefe angeben. Ablageplatte wird der Schranktiefe angepasst.	150-299	600	1308	M V A 8 1 6 0		

Passendes Zubehör finden Sie im separaten Register!

Programm 070 - Typenliste

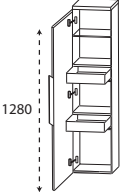
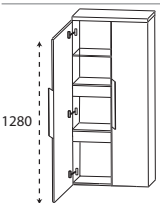
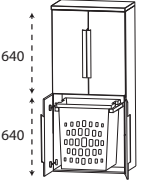
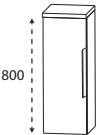
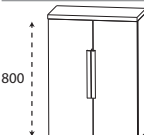
Tiefenangabe entspricht der Korpus-tiefe		Tiefe in mm	Breite in mm	Höhe in mm	Artikelnummer	Anschlag	Aufpreis Hochglanz Korpus
Mittelschränke							
	Mittelschrank mit Innenschubkästen 1 Tür 2 Metall-Innenschubkästen mit Einzugsdämpfung 1 Glasfachboden 1 Abdeckplatte 330 mm tief	300	300	1308	M N A 8 4 3 A	7 L/R	
		300	400	1308	M N A 8 4 4 A	7 L/R	
	Mittelschrank mit Innenschubkästen 2 Türen 2 durchgängige Metall-Innenschubkästen mit Einzugsdämpfung 1 Glasfachboden 1 Abdeckplatte 330 mm tief	300	600	1308	M N A 8 4 6 A	7	
	Mittelschrank mit Wäscheauszug 2 Türen 1 Glasfachboden (o.) 2 Türen 1 Wäscheauszug mit Kunststoffkorb Volumen Wäscheauszug: 40 Liter 1 Abdeckplatte 330 mm tief	300	600	1308	M N A 8 3 6 A 1 W		
Highboards							
	Highboard 1 Tür 2 Glasfachböden 1 Abdeckplatte 330 mm tief	300	300	828	H B A 5 1 3 A	7 L/R	
		300	400	828	H B A 5 1 4 A	7 L/R	
	Maßvariabel: Bitte die Korpus-tiefe angeben. Ablageplatte wird der Schranktiefe angepasst.	150-299	300	828	H B V A 5 1 3	L/R	
		150-299	400	828	H B V A 5 1 4	L/R	
	Highboard 2 Türen 2 Glasfachböden 1 Abdeckplatte 330 mm tief	300	600	828	H B A 5 1 6 A	7	
Maßvariabel: Bitte die Korpus-tiefe angeben. Ablageplatte wird der Schranktiefe angepasst.	150-299	600	828	H B V A 5 1 6			

Passendes Zubehör finden Sie im separaten Register!

Programm 070 - Typenliste

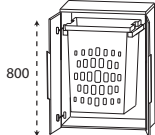
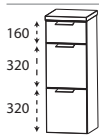
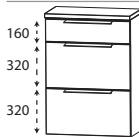
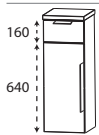
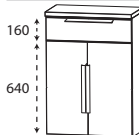
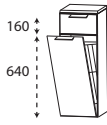
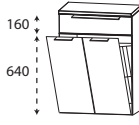
Tiefenangabe entspricht der Korpus-tiefe		Tiefe in mm	Breite in mm	Höhe in mm	Artikelnummer	Anschlag	Aufpreis Hochglanz Korpus
Highboards							
	Highboard mit Wäscheauszug 2 Türen 1 Wäscheauszug mit Kunststoffkorb 1 Abdeckplatte 330 mm tief Volumen Wäscheauszug: 40 Liter	300	600	828	H B A 5 1 6 A 1 W		
	Highboard 1 Metallschubkasten mit Einzugsdämpfung 2 Metallauszüge mit Einzugsdämpfung 1 Abdeckplatte 330 mm tief	300	300	828	H B A 5 6 3 A 7 M		
	Highboard 1 Metallschubkasten mit Einzugsdämpfung 2 Metallauszüge mit Einzugsdämpfung 1 Abdeckplatte 330 mm tief	300	600	828	H B A 5 6 6 A 7 M		
	Highboard 1 Metallschubkasten mit Einzugsdämpfung 1 Tür 1 Glasfachboden 1 Abdeckplatte 330 mm tief	300	300	828	H B A 5 5 3 A 7 M	L/R	
	Highboard 1 Metallschubkasten mit Einzugsdämpfung 2 Türen 1 Glasfachboden 1 Abdeckplatte 330 mm tief	300	600	828	H B A 5 5 6 A 7 M		
	Highboard mit Wäschekippe 1 Metallschubkasten mit Einzugsdämpfung 1 Wäschekippe mit Drahtkorb 1 Abdeckplatte 330 mm tief Volumen Wäschekippe: 25 Liter Volumen Wäschekippe: 35 Liter	300	300	828	H B A 5 5 3 A 7 W		
	Highboard mit Wäschekippe 1 Metallschubkasten mit Einzugsdämpfung 1 Wäschekippe mit Drahtkorb 1 Abdeckplatte 330 mm tief Volumen Wäschekippe: 55 Liter	300	600	828	H B A 5 5 6 A 7 W		



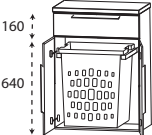
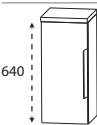
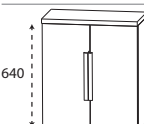
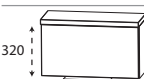
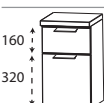
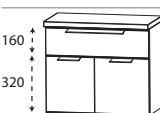

Passendes Zubehör finden Sie im separaten Register!

Programm 070 - Typenliste

Tiefenangabe entspricht der Korpusstiefe		Tiefe in mm	Breite in mm	Höhe in mm	Artikelnummer	Anschlag	Aufpreis Hoch- glanz Korpus
Highboards							
	<p>Highboard mit Wäscheauszug</p> <p>1 Metallschubkasten mit Einzugsdämpfung 2 Türen 1 Wäscheauszug mit Kunststoffkorb 1 Abdeckplatte 330 mm tief</p> <p>Volumen Wäscheauszug: 40 Liter</p>	300	600	828	H B A 5 5 6 A 1 W		
Oberschränke							
	<p>Oberschrank</p> <p>1 Tür 1 Glasfachboden 1 Abdeckplatte 180 mm tief</p> <p>Maßvariabel: Bitte die Korpusstiefe angeben. Ablageplatte wird der Schranktiefe angepasst.</p>	150 150	300 400	668 668	O G A 4 1 3 A O G A 4 1 4 A	7 L/R 7 L/R	
	<p>Oberschrank</p> <p>2 Türen 1 Glasfachboden 1 Abdeckplatte 180 mm tief</p> <p>Maßvariabel: Bitte die Korpusstiefe angeben. Ablageplatte wird der Schranktiefe angepasst.</p>	150 151-300	600 300	668 668	O G A 4 1 6 A O V A 4 1 3 0	7 L/R	
	<p>Oberschrank</p> <p>1 Klapptür 1 Abdeckplatte 260 mm tief</p>	230	600	348	O M A 2 1 6 A 7 K		
Unterschränke							
	<p>Unterschrank</p> <p>1 Metallschubkasten mit Einzugsdämpfung 1 Tür 1 Abdeckplatte 330 mm tief</p>	300 300	300 400	508 508	U N A 3 2 3 A 7 M U N A 3 2 4 A 7 M	L/R L/R	
	<p>Unterschrank</p> <p>1 Metallschubkasten mit Einzugsdämpfung 2 Türen 1 Abdeckplatte 330 mm tief</p>	300	600	508	U N A 3 2 6 A 7 M		

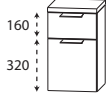
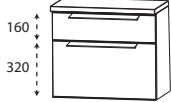
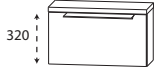

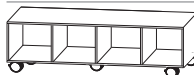
Passendes Zubehör finden Sie im separaten Register!

Programm 070 - Typenliste

Tiefenangabe entspricht der Korpus-tiefe		Tiefe in mm	Breite in mm	Höhe in mm	Artikelnummer	Anschlag	Aufpreis Hochglanz Korpus
Unterschränke							
	Unterschrank 1 Metallschubkasten mit Einzugsdämpfung 1 Metallauszug mit Einzugsdämpfung 1 Abdeckplatte 330 mm tief	300	300	508	U N A 3 4 3 A 7 M		
	1 Metallschubkasten mit Einzugsdämpfung 1 Metallauszug mit Einzugsdämpfung 1 Abdeckplatte 330 mm tief	300	400	508	U N A 3 4 4 A 7 M		
	Unterschrank 1 Metallschubkasten mit Einzugsdämpfung 1 Metallauszug mit Einzugsdämpfung 1 Abdeckplatte 330 mm tief	300	600	508	U N A 3 4 6 A 7 M		
	Unterschrank 1 Klapptür 1 Abdeckplatte 260 mm tief	230	600	348	U M A 2 1 6 A 7 K		
Rollenschränke							
	Rollenschrank 2 Fächer Fächerbreiten: 275 mm 4 Rollen (2 feststellbar) Höhenangabe inkl. Rollen (100 mm)	400	600	340	R O W 1 1 6 0 0 2		
	Rollenschrank 3 Fächer Fächerbreiten: 278 mm 5 Rollen (2 feststellbar) Höhenangabe inkl. Rollen (100 mm)	400	900	340	R O W 1 1 9 0 0 3		
	Rollenschrank 4 Fächer Fächerbreiten: 280 mm 5 Rollen (2 feststellbar) Höhenangabe inkl. Rollen (100 mm)	400	1200	340	R O W 1 1 1 2 0 4		
	Rollenschrank 5 Fächer Fächerbreiten: 260 mm 5 Rollen (2 feststellbar) Höhenangabe inkl. Rollen (100 mm)	400	1400	340	R O W 1 1 1 4 0 5		
	Aufbewahrungsbox grau faltbar 1 Eingrifföse	255	255	200	P Z 1 1 5 3 0 1		

Passendes Zubehör finden Sie im separaten Register!

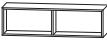
Programm 070 - Typenliste

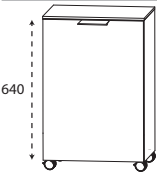
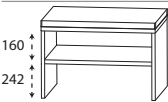
Tiefenangabe entspricht der Korpus­tiefe		Tiefe in mm	Breite in mm	Höhe in mm	Artikelnummer	Anschlag	Aufpreis Hoch- glanz Korpus
Regale							
	Funktionsregal Ecken auf Gehrung geschnitten senkrechte oder waagerechte Montage möglich Bitte Farbvariante angeben: Nr. 501 weiß matt lackiert Nr. 547 schwarz matt lackiert	150	300	160	R G L 1 1 3 0 0 1		
	Funktionsregal Ecken auf Gehrung geschnitten senkrechte oder waagerechte Montage möglich Bitte Farbvariante angeben: Nr. 501 weiß matt lackiert Nr. 547 schwarz matt lackiert	150	600	160	R G L 1 1 6 0 0 2		
	Funktionsregal Ecken auf Gehrung geschnitten senkrechte oder waagerechte Montage möglich Bitte Farbvariante angeben: Nr. 501 weiß matt lackiert Nr. 547 schwarz matt lackiert	150	900	160	R G L 1 1 9 0 0 3		
Wäscherolli							
	Wäscherolli 1 Klappdeckel, inkl. Dämpfung 1 herausnehmbarer Wäschesack, waschbar 4 Rollen (2 feststellbar) Farbvariante entspricht der Korpusfarbe Höhenangabe inkl. Rollen (100 mm)	470	470	756	W R S 4 0 4 7		
Sitzbänke							
	Sitzbank 1 Ablagefach 1 Sitzkissen aus Kunstleder in creme-weiß Farbvariante entspricht der Korpusfarbe	450	600	508	S E T B A N K 6		

Passendes Zubehör finden Sie im separaten Register!

Programm 070 - Planungsbeispiele

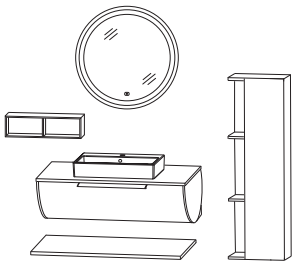
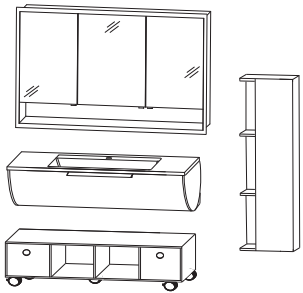
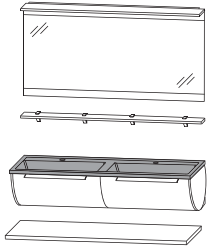
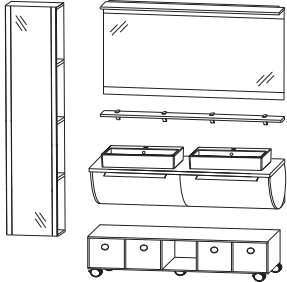
ROK-0190-1				
1	Flächenspiegel rund		F S R 4 0 7 0 0 1	
1	Keramik-Aufsatzwaschtisch		W T A 4 2 5 5 1	
1	Waschtischplatte		A P A 5 0 9 0 6 3	
1	Ausschnitt mittig	A U S 4 2 5 5 2 8		
1	Waschtischunterschrank	S E T 2 9 9 0 1 M		
1	Ablageplatte	A U W 4 0 9 2 2 8		
1	Funktionsregal in weiß matt	R G L 1 1 6 0 0 2		
1	Mittelschrank - Regal	M O G 8 1 4 0 0 1		
		Summe		
		Aufpreis Hochglanz Korpus Aufpreis Hochglanz Waschtischplatte Aufpreis Hochglanz Ablageplatte	926 mm breit	
ROS-6112-1				
1	Einbauspiegelschrank		S 2 A 5 5 1 2 E 1	
1	STONEPLUS - Waschtisch		W M S 2 3 1 2 6 1	
1	Waschtischunterschrank mit LED		S E T 2 9 1 2 1 B	
1	Rollenschrank	R O W 1 1 1 2 0 4		
2	Aufbewahrungsbox	P Z 1 1 5 3 0 1		
1	Mittelschrank - Regal	M O G 8 1 4 0 0 1		
		Summe		
		Aufpreis Hochglanz Korpus	1232 mm breit	
ROG-9814-1D				
1	Flächenspiegel		S E T 4 1 1 4 0 2	
1	Glas - Ablageboard		A B G 1 3 1 4 0 8	
1	Glaswaschtisch in schwarz matt		W G S 2 3 4 D 9 8	
1	Waschtischunterschrank mit LED	S E T 2 9 1 4 1 B		
1	Ablageplatte	A U W 4 0 1 4 2 8		
		Summe		
		Aufpreis Hochglanz Korpus Aufpreis Hochglanz Ablageplatte		1432 mm breit
ROK-0114-1D				
1	Flächenspiegel		S E T 4 1 1 4 0 2	
1	Glas - Ablageboard		A B G 1 3 1 4 0 8	
2	Keramik-Aufsatzwaschtisch		W T A 4 2 5 5 1	
2	Ausschnitt links und rechts	A U S 4 2 5 5 2 8		
1	Waschtischplatte	A P A 5 0 1 4 6 3		
1	Waschtischunterschrank mit LED	S E T 2 9 1 4 1 B		
1	Rollenschrank	R O W 1 1 1 4 0 5		
4	Aufbewahrungsbox	P Z 1 1 5 3 0 1		
1	Hochschrank-Regal	H O G 1 0 4 0 0 1		
		Summe		
		Aufpreis Hochglanz Korpus Aufpreis Hochglanz Waschtischplatte		1426 mm breit

Programm 070 - Maßskizzen

WMS/WGS 2306 + SET 2960

WMS/WGS 2309 + SET 2990

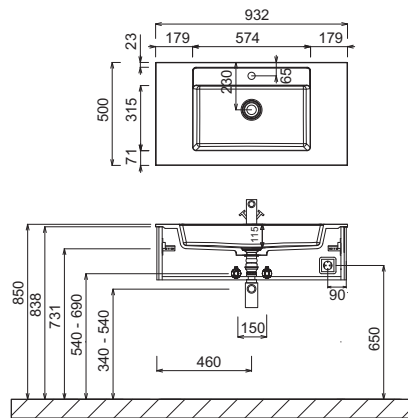
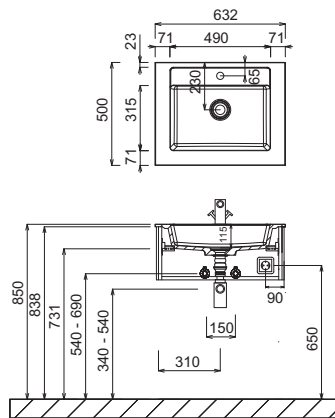

WMS/WGS 2312 + SET 2912

WMS/WGS 234D + SET 2914

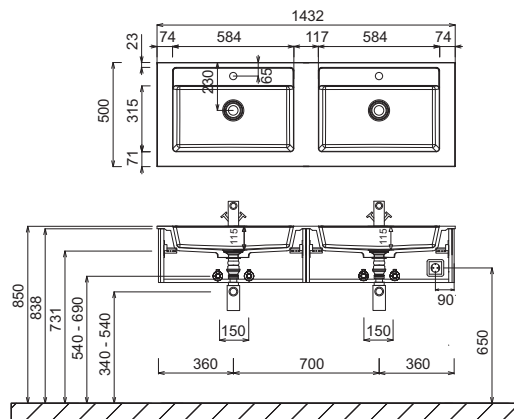
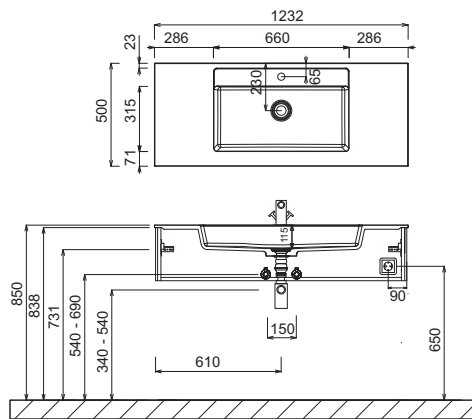

WTA 4255 1 + APA 5060 63 + SET 2960

WTA 4255 1 + APA 5090 63 + SET 2990

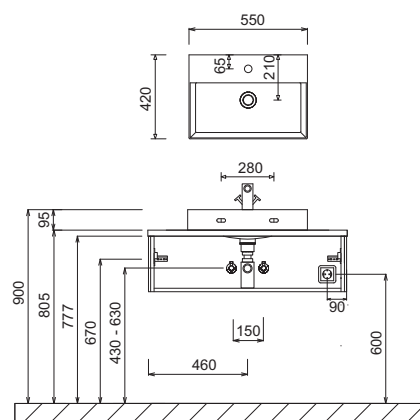
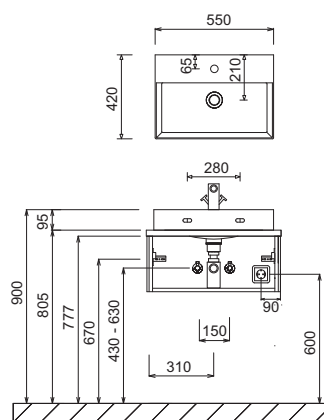

Waschtische ohne Befestigungskonsolen werden mit Silikon an der Wand und auf den Möbelseiten befestigt!

STONEPLUS:

Die Temperatur des Gebrauchswassers darf 55° C nicht überschreiten. Haarfärbemittel müssen bei Kontakt mit der Oberfläche innerhalb weniger Sekunden entfernt werden, um Fleckenbildung zu vermeiden.

Toleranzen:

Die Maßtoleranzen (+/- 5mm) und Ebenheitstoleranzen (DIN 18202) unterliegen den üblichen materialspezifischen Toleranzen für Baustoffe, anlehnend an die DIN 18202.

Programm 070 - Maßskizzen

WTA 4255 1 + APA 5012 63 + SET 2912

2x WTA 4255 1 + APA 5014 63 + SET 2914

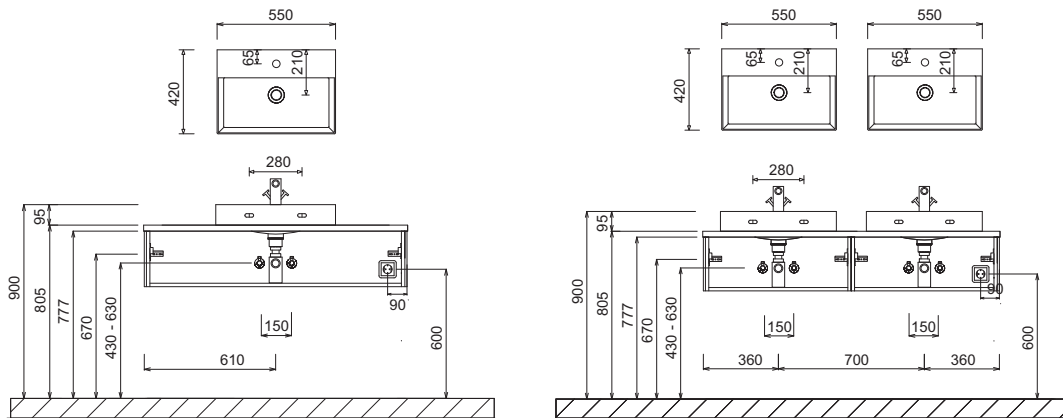

Einbauspiegelschrank

Elektroanschlüsse für Spiegelschränke

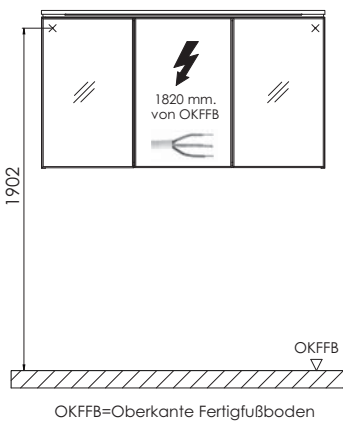
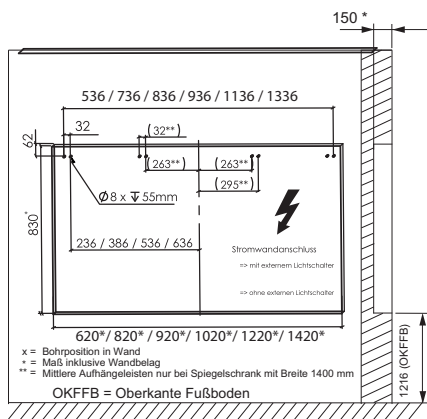

Waschtische ohne Befestigungskonsolen werden mit Silikon an der Wand und auf den Möbelseiten befestigt!

STONEPLUS:

Die Temperatur des Gebrauchswassers darf 55° C nicht überschreiten. Haarfärbemittel müssen bei Kontakt mit der Oberfläche innerhalb weniger Sekunden entfernt werden, um Fleckenbildung zu vermeiden.

Toleranzen:

Die Maßtoleranzen (+/- 5mm) und Ebenheitstoleranzen (DIN 18202) unterliegen den üblichen materialspezifischen Toleranzen für Baustoffe, anlehnd an die DIN 18202.