

Möbel LETZ

Finden und Wohlfühlen



Typenplan

Rounds von puris - Badezimmer weiß Hochglanz

Wichtiger Hinweis für Sie

Etwaige Hinweise des Herstellers in dieser Produktinformation, die sich auf die Gewährleistung beziehen, haben für Sie keinerlei Bindungswirkung und können von Ihnen ignoriert werden. Ihre gesetzlichen Gewährleistungsrechte als Verbraucher uns gegenüber, als Ihrem Verkäufer, werden dadurch in keiner Weise berührt oder eingeschränkt. Sie können sich wegen aller Mängel jederzeit an uns wenden. Darüber hinaus gehende Herstellergarantien bleiben natürlich unberührt. Dieser Artikel wird hergestellt von puris Bad GmbH & Co.KG, Hinterm Gallberg 6a, 59929 Brilon, Deutschland, team2@puris.de

Möbel Letz GmbH
Am Gewerbepark 11
06895 Zahna-Elster

Tel.: 035383 - 6018 50

Fax.: 035383 - 6018 17



Frontdekore



Nr. 777 Cosmos grey matt

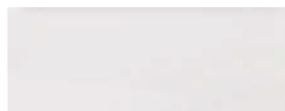

Nr. 793 Edelweiß matt

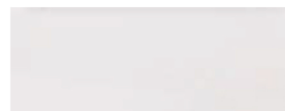

Nr. 722 Polarweiß hgl.



Nr. 785 Eiche natur Nachbildung

Korpusdekore

* Hochglanz Korpus gegen Aufpreis



Nr. 177
Cosmos grey
matt

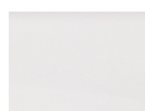

Nr. 111
Weiß matt

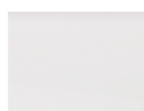

*Nr. 161
Weiß hgl.



Nr. 185
Eiche natur
Nachbildung

Waschtischplatten- und Abdeckplattendekore

* Hochglanz Platte gegen Aufpreis



Nr. 177
Cosmos grey
matt

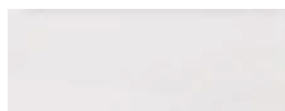

Nr. 111
Weiß matt

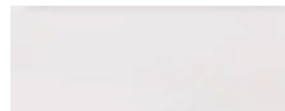

*Nr. 161
Weiß hgl.



Nr. 185
Eiche natur
Nachbildung



Nr. 170
Halifax Eiche



Nr. 174
Hunton Eiche

Waschtischfarben

STONEPLUS - Möbelwaschtisch



Nr. 61
Weiß

STONEPLUS®

kratzunempfindlich
und pflegeleicht

Glas - Möbelwaschtische



Nr. 82
Optiwhite



Nr. 92
Optiwhite matt



Nr. 98
schwarz matt

Keramik - Aufsatzwaschtisch

Málaga



Nr. 1
Weiß

Griffvarianten



Nr. 329
Griffleiste chrom

Grifflänge:
194 mm / 294 mm / 494 mm



Nr. 338
Griffleiste alu matt

Grifflänge:
194 mm / 294 mm / 494 mm



Nr. 339
Griffleiste schwarz matt

Grifflänge:
194 mm / 294 mm / 494 mm

Technik

Türen mit integriertem Dämpfungssystem









Auszüge und Schubkästen

Nr. 554
Premium-Technik mit Dämpfung

Alle Angaben unverbindlich und freibleibend. Fehler, Irrtümer und Änderungen vorbehalten.
2020/2021









Bitte beachten Sie die Gewährleistungs-, Montage- und Pflegehinweise, sowie die Gütevereinbarungen zu Anfang des Verkaufshandbuchs.

Programm 070 - Typenliste

| Tiefenangabe entspricht der Korpus­tiefe | | Tiefe in mm | Breite in mm | Höhe in mm | Artikelnummer | Anschlag | Aufpreis Hoch- glanz Korpus |
|--|--|----------------|-----------------|---------------|--------------------------|----------|--------------------------------------|
| Flächenspiegel | | | | | | | |
|   | Flächenspiegel rund umlaufende LED-Beleuchtung 1 LED-Converter Energieeffizienzklasse: A mit Sensor für Emotion-Beleuchtung Trägermaterial in weiß | 22 | 700 | 700 | F S R 4 0 7 0 0 1 | | |
| | 700 mm Ø 15,21 Watt / Converter 30 Watt 900 mm Ø 19,89 Watt / Converter 30 Watt | 22 | 900 | 900 | F S R 4 0 9 0 0 1 | | |
|   | Flächenspiegel 1 LED-Aufbau-Flächenleuchte 1 LED-Converter Energieeffizienzklasse: A 1 Schalterelement bitte Korpusdekor angeben | 123 | 634 | 668 | S E T 4 1 6 0 0 2 | | |
| | 634 mm breit 9,28 Watt / Converter 15 Watt | 123 | 934 | 668 | S E T 4 1 9 0 0 2 | | |
| | 934 mm breit 14,08 Watt / Converter 30 Watt | 123 | 1234 | 668 | S E T 4 1 1 2 0 2 | | |
| | 1234 mm breit 18,88 Watt / Converter 30 Watt | 123 | 1434 | 668 | S E T 4 1 1 4 0 2 | | |
| | 1434 mm breit 23,18 Watt / Converter 30 Watt Optionales Zubehör: Sensor für Emotion-Beleuchtung | | | | P Z 1 1 4 4 1 | | |
|   | Flächenspiegel LED-Alurahmen umlaufende LED-Beleuchtung 37,2 Watt / Converter 60 Watt mit Sensor für Emotion-Beleuchtung Energieeffizienzklasse: A | 40 | 600 | 640 | F S B 4 5 6 0 0 4 | | |
| | Alurahmen in schwarz matt eloxiert Alurahmen in weiß matt lackiert | 40 | 600 | 640 | F S B 4 5 6 0 0 5 | | |
|   | Flächenspiegel LED-Alurahmen umlaufende LED-Beleuchtung 46,5 Watt / Converter 60 Watt mit Sensor für Emotion-Beleuchtung Energieeffizienzklasse: A | 40 | 900 | 640 | F S B 4 5 9 0 0 4 | | |
| | Alurahmen in schwarz matt eloxiert Alurahmen in weiß matt lackiert | 40 | 900 | 640 | F S B 4 5 9 0 0 5 | | |

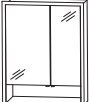

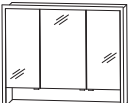



Passendes Zubehör finden Sie im separaten Register!

Programm 070 - Typenliste

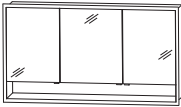
| | Tiefe in mm | Breite in mm | Höhe in mm | Artikelnummer | Anschlag | Aufpreis Hoch- glanz Korpus |
|---|--|-----------------|---------------|---------------|----------|--------------------------------------|
| Tiefenangabe entspricht der Korpushöhe | | | | | | |
| Flächenspiegel | | | | | | |
|   | Flächenspiegel LED-Alurahmen umlaufende LED-Beleuchtung 55,8 Watt / Converter 60 Watt mit Sensor für Emotion-Beleuchtung Energieeffizienzklasse: A | | | | | |
| | Alurahmen in schwarz matt eloxiert 40 1200 640 F S B 4 5 1 2 0 4 | | | | | |
| Alurahmen in weiß matt lackiert 40 1200 640 F S B 4 5 1 2 0 5 | | | | | | |
|   | Flächenspiegel LED-Alurahmen umlaufende LED-Beleuchtung 52,0 Watt / Converter 60 Watt mit Sensor für Emotion-Beleuchtung Energieeffizienzklasse: A | | | | | |
| | Alurahmen in schwarz matt eloxiert 40 1400 640 F S B 4 5 1 4 0 4 | | | | | |
| Alurahmen in weiß matt lackiert 40 1400 640 F S B 4 5 1 4 0 5 | | | | | | |
| Einbauspiegelschränke | | | | | | |
|   Abb. = links inkl. Griffblöcke | Einbauspiegelschrank 2 Doppelspiegeltüren 2 Glasfachböden LED-Alurahmen 28,8 Watt seitlicher Überstand je 25,5 mm mit Sensor für LED-Emotionbeleuchtung Energieeffizienzklasse: A inkl. Converter 60 Watt / 24 Volt 1 Schalter-Steckdosen-Element 1 beleuchtetes Ablagefach (2,64 Watt) Türhöhe: 640 mm Türbreiten: 396 mm / 196 mm Korpusbreite: 600 mm Korpushöhe: 800 mm | | | | | |
| | Große Tür links 150 651 851 S 2 A 5 5 6 L E 1 | | | | | |
| | Große Tür rechts 150 651 851 S 2 A 5 5 6 R E 1 | | | | | |
|   inkl. Griffblöcke | Einbauspiegelschrank 3 Doppelspiegeltüren 6 Glasfachböden LED-Alurahmen 34,6 Watt seitlicher Überstand je 25,5 mm mit Sensor für LED-Emotionbeleuchtung Energieeffizienzklasse: A inkl. Converter 60 Watt / 24 Volt 1 Schalter-Steckdosen-Element 1 beleuchtetes Ablagefach (4,08 Watt) Türhöhe: 640 mm Türbreiten: 238 mm / 412 mm / 238 mm Korpusbreite: 900 mm Korpushöhe: 800 mm | | | | | |
| | S 2 A 5 5 9 0 E 1 | | | | | |

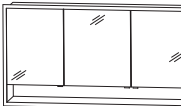

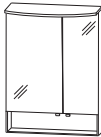



Passendes Zubehör finden Sie im separaten Register!

Programm 070 - Typenliste

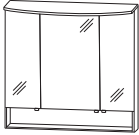
| Tiefenangabe entspricht der Korpusstärke | | Tiefe in mm | Breite in mm | Höhe in mm | Artikelnummer | Anschlag | Aufpreis Hoch- glanz Korpus | |
|---|--|----------------|-----------------|---------------|-------------------|----------|--------------------------------------|--|
|  <p>Einbauspiegelschrank 3 Doppelspiegeltüren 6 Glasfachböden LED-Alurahmen 40,3 Watt seitlicher Überstand je 25,5 mm mit Sensor für LED-Emotionbeleuchtung Energieeffizienzklasse: A inkl. Converter 60 Watt / 24 Volt 1 Schalter-Steckdosen-Element 1 beleuchtetes Ablagefach (5,5 Watt) Türhöhe: 640 mm Türbreiten: 388 mm / 412 mm / 388 mm Korpusbreite: 1200 mm Korpushöhe: 800 mm</p>  <p>inkl. Griffblöcke</p> | | 150 | 1251 | 851 | S 2 A 5 5 1 2 E 1 | | | |
|  <p>Einbauspiegelschrank 3 Doppelspiegeltüren 6 Glasfachböden LED-Alurahmen 44,2 Watt seitlicher Überstand je 25,5 mm mit Sensor für LED-Emotionbeleuchtung Energieeffizienzklasse: A inkl. Converter 60 Watt / 24 Volt 1 Schalter-Steckdosen-Element 1 beleuchtetes Ablagefach (6,5 Watt) Türhöhe: 640 mm Türbreiten: 446 mm / 496 mm / 446 mm Korpusbreite: 1400 mm Korpushöhe: 800 mm</p>  <p>inkl. Griffblöcke</p> | | 150 | 1451 | 851 | S 2 A 5 5 1 4 E 1 | | | |
| <h2>Spiegelschränke</h2>  <p>Spiegelschrank 2 Doppelspiegeltüren 2 Glasfachböden 1 LED-Flächenleuchte (8,5 Watt) 260 mm tief rund 1 beleuchtetes Ablagefach (2,64 Watt) 1 LED-Converter 15 Watt Energieeffizienzklasse: A 1 Schalter-Steckdosen-Element Türhöhe: 640 mm Türbreiten: 396 mm / 196 mm</p>  <p>Abb. = links inkl. Griffblöcke</p> <p>Optionales Zubehör: LED-Waschplatzbeleuchtung LED-Waschplatzbeleuchtung Emotion Sensor für Emotion-Beleuchtung</p> | | 150 | 600 | 820 | S 2 A 5 5 6 0 S 3 | L/R | | |
| | | | | | P Z | 1 0 6 3 | 60 | |
| | | | | | P Z | 1 1 5 0 | 60 | |
| | | | | | P Z | 1 0 2 0 | 1 | |

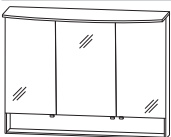

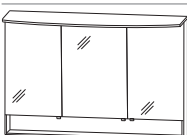



Auch als Aufsatzspiegelschrank verwendbar.
Passendes Zubehör finden Sie im separaten Register!

Programm 070 - Typenliste

| Tiefenangabe entspricht der Korpusstärke | | Tiefe in mm | Breite in mm | Höhe in mm | Artikelnummer | Anschlag | Aufpreis Hoch- glanz Korpus |
|---|--|----------------|-----------------|---------------|--------------------------|----------|--------------------------------------|
|   inkl. Griffblöcke | | 150 | 900 | 820 | S 2 A 5 5 9 0 S 3 | | |
| Spiegelschrank 3 Doppelspiegeltüren 2 Mittelwände 6 Glasfachböden 1 LED-Flächenleuchte (13,2 Watt) 260 mm tief rund 1 beleuchtetes Ablagefach (4,08 Watt) 1 LED-Converter 30 Watt Energieeffizienzklasse: A 1 Schalter-Steckdosen-Element Türhöhe: 640 mm Türbreiten: 238 mm / 412 mm / 238 mm Optionales Zubehör: LED-Waschplatzbeleuchtung LED-Waschplatzbeleuchtung Emotion Sensor für Emotion-Beleuchtung | | | | | | | |
| | | | | | P Z | 1 0 6 3 | 90 |
| | | | | | P Z | 1 1 5 0 | 90 |
| | | | | | P Z | 1 0 2 0 | 1 |
|   inkl. Griffblöcke | | 150 | 1200 | 820 | S 2 A 5 5 1 2 S 3 | | |
| Spiegelschrank 3 Doppelspiegeltüren 2 Mittelwände 6 Glasfachböden 1 LED-Flächenleuchte (17,8 Watt) 260 mm tief rund 1 beleuchtetes Ablagefach (5,5 Watt) 1 LED-Converter 30 Watt Energieeffizienzklasse: A 1 Schalter-Steckdosen-Element Türhöhe: 640 mm Türbreiten: 388 mm / 412 mm / 388 mm Optionales Zubehör: LED-Waschplatzbeleuchtung LED-Waschplatzbeleuchtung Emotion Sensor für Emotion-Beleuchtung | | | | | | | |
| | | | | | P Z | 1 0 6 3 | 12 |
| | | | | | P Z | 1 1 5 0 | 12 |
| | | | | | P Z | 1 0 2 0 | 1 |
|   inkl. Griffblöcke | | 150 | 1400 | 820 | S 2 A 5 5 1 4 S 3 | | |
| Spiegelschrank 3 Doppelspiegeltüren 2 Mittelwände 6 Glasfachböden 1 LED-Flächenleuchte (20,9 Watt) 260 mm tief rund 1 beleuchtetes Ablagefach (6,5 Watt) 1 LED-Converter 60 Watt Energieeffizienzklasse: A 1 Schalter-Steckdosen-Element Türhöhe: 640 mm Türbreiten: 446 mm / 496 mm / 446 mm Optionales Zubehör: LED-Waschplatzbeleuchtung LED-Waschplatzbeleuchtung Emotion Sensor für Emotion-Beleuchtung | | | | | | | |
| | | | | | P Z | 1 0 6 3 | 12 |
| | | | | | P Z | 1 1 5 0 | 12 |
| | | | | | P Z | 1 0 2 0 | 1 |

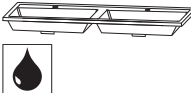
Passendes Zubehör finden Sie im separaten Register!

Programm 070 - Typenliste

| Tiefenangabe entspricht der Korpusstärke | | Tiefe in mm | Breite in mm | Höhe in mm | Artikelnummer | Anschlag | Aufpreis Hoch- glanz Korpus |
|---|---|----------------|-----------------|---------------|------------------------|----------|--------------------------------------|
| Möbelwaschtische | | | | | | | |
|  | Möbelwaschtisch 600 mm 1 Hahnloch inkl. CLOU Ab- und Überlaufsystem kombinierbar mit SET 2960 1M/B | | | | | | |
|  | STONEPLUS - Waschtisch weiß | 500 | 632 | 12 | WMS 2 3 0 6 6 1 | | |
| | Glaswaschtisch optiwhite | 500 | 632 | 12 | WGS 2 3 0 6 8 2 | | |
| | Glaswaschtisch optiwhite matt | 500 | 632 | 12 | WGS 2 3 0 6 9 2 | | |
| | Glaswaschtisch schwarz matt | 500 | 632 | 12 | WGS 2 3 0 6 9 8 | | |
| | Optionales Zubehör: Neutralvernetzendes Silikon für Glaswaschtische | | | | P Z 1 2 3 5 | | |
|  | Möbelwaschtisch 900 mm 1 Hahnloch inkl. CLOU Ab- und Überlaufsystem kombinierbar mit SET 2990 1M/B | | | | | | |
|  | STONEPLUS - Waschtisch weiß | 500 | 932 | 12 | WMS 2 3 0 9 6 1 | | |
| | Glaswaschtisch optiwhite | 500 | 932 | 12 | WGS 2 3 0 9 8 2 | | |
| | Glaswaschtisch optiwhite matt | 500 | 932 | 12 | WGS 2 3 0 9 9 2 | | |
| | Glaswaschtisch schwarz matt | 500 | 932 | 12 | WGS 2 3 0 9 9 8 | | |
| | Optionales Zubehör: Neutralvernetzendes Silikon für Glaswaschtische | | | | P Z 1 2 3 5 | | |
|  | Möbelwaschtisch 1200 mm 1 Hahnloch inkl. CLOU Ab- und Überlaufsystem kombinierbar mit SET 2912 1M/B | | | | | | |
|  | STONEPLUS - Waschtisch weiß | 500 | 1232 | 12 | WMS 2 3 1 2 6 1 | | |
| | Glaswaschtisch optiwhite | 500 | 1232 | 12 | WGS 2 3 1 2 8 2 | | |
| | Glaswaschtisch optiwhite matt | 500 | 1232 | 12 | WGS 2 3 1 2 9 2 | | |
| | Glaswaschtisch schwarz matt | 500 | 1232 | 12 | WGS 2 3 1 2 9 8 | | |
| | Optionales Zubehör: Neutralvernetzendes Silikon für Glaswaschtische | | | | P Z 1 2 3 5 | | |
|  | Doppelwaschtisch 1400 mm 2 Hahnlöcher inkl. 2 CLOU Ab- und Überlaufsysteme kombinierbar mit SET 2914 1M/B | | | | | | |
|  | STONEPLUS - Waschtisch weiß | 500 | 1432 | 12 | WMS 2 3 4 D 6 1 | | |
| | Glaswaschtisch optiwhite | 500 | 1432 | 12 | WGS 2 3 4 D 8 2 | | |
| | Glaswaschtisch optiwhite matt | 500 | 1432 | 12 | WGS 2 3 4 D 9 2 | | |
| | Glaswaschtisch schwarz matt | 500 | 1432 | 12 | WGS 2 3 4 D 9 8 | | |
| | Optionales Zubehör: Neutralvernetzendes Silikon für Glaswaschtische | | | | P Z 1 2 3 5 | | |



Passendes Zubehör finden Sie im separaten Register!

Programm 070 - Typenliste

| Tiefenangabe entspricht der Korpus­tiefe | | Tiefe in mm | Breite in mm | Höhe in mm | Artikelnummer | Anschlag | Aufpreis Hoch- glanz Korpus |
|--|---|----------------|-----------------|---------------|--|----------|--------------------------------------|
| Keramik - Aufsatzwaschtisch | | | | | | | |
|  | Keramik - Aufsatzwaschtisch Málaga weiß mit Hahnlochbohrung mit Überlauf passender Waschtischplattenausschnitt | 420 | 550 | 95 | W T A 4 2 5 5 1 A U S 4 2 5 5 2 8 | | |
| Waschtischplatten | | | | | | | |
|  | Waschtischplatte Breite 626 mm für 1 Waschtischausschnitt mittig Breite 926 mm für 1 Waschtischausschnitt mittig Breite 1226 mm für 1 Waschtischausschnitt mittig Breite 1426 mm für 2 Waschtischausschnitte links und rechts Bitte beachten Sie den Aufpreis für die Waschtischausschnitte. | 495 | 626 | 28 | A P A 5 0 6 0 6 3 A P A 5 0 9 0 6 3 A P A 5 0 1 2 6 3 A P A 5 0 1 4 6 3 | | |
| Waschtischunterschränke | | | | | | | |
|  | Waschtischunterschrank rund 1 Metallauszug mit Einzugsdämpfung und Siphonausschnitt seitliche Aufdopplung je 10 mm ohne LED-Beleuchtung mit LED-Beleuchtung seitliche LED-Leuchtwinkel 2,1 Watt / Converter 15 Watt 1 Bewegungssensor Energieeffizienzklasse: A Optionales Zubehör: Design Installationsset chrom Raumspar-Flaschensiphon DN 40 Raumschaffer-Siphon DN 32 | 492 | 620 | 316 | S E T 2 9 6 0 1 M S E T 2 9 6 0 1 B P Z 1 3 8 9 1E P Z 1 3 6 7 F P Z 1 4 0 7 | | |

Passendes Zubehör finden Sie im separaten Register!

Programm 070 - Typenliste

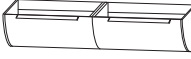
| Tiefenangabe entspricht der Korpus-tiefe | Tiefe in mm | Breite in mm | Höhe in mm | Artikelnummer | Anschlag | Aufpreis Hochglanz Korpus |
|--|-------------|--------------|------------|--|----------|---------------------------|
|  <p>Waschtischunterschrank rund 1 Metallauszug mit Einzugsdämpfung und Siphonausschnitt seitliche Aufdopplung je 10 mm</p> <p>ohne LED-Beleuchtung</p> <p>mit LED-Beleuchtung seitliche LED-Leuchtwinkel 2,1 Watt / Converter 15 Watt 1 Bewegungssensor Energieeffizienzklasse: A</p> <p>Optionales Zubehör: Design Installationsset chrom Raumsparsiphon DN 40 Raumschaffer-Siphon DN 32</p> | 492 492 | 920 920 | 316 316 | SET 2 9 9 0 1 M SET 2 9 9 0 1 B PZ 1 3 8 9 1 E PZ 1 3 6 7 F PZ 1 4 0 7 | | |
|  <p>Waschtischunterschrank rund 1 Metallauszug mit Einzugsdämpfung und Siphonausschnitt seitliche Aufdopplung je 10 mm</p> <p>ohne LED-Beleuchtung</p> <p>mit LED-Beleuchtung seitliche LED-Leuchtwinkel 2,1 Watt / Converter 15 Watt 1 Bewegungssensor Energieeffizienzklasse: A</p> <p>Optionales Zubehör: Design Installationsset chrom Raumsparsiphon DN 40 Raumschaffer-Siphon DN 32</p> | 492 492 | 1220 1220 | 316 316 | SET 2 9 1 2 1 M SET 2 9 1 2 1 B PZ 1 3 8 9 1 E PZ 1 3 6 7 F PZ 1 4 0 7 | | |
|  <p>Waschtischunterschrank rund für Doppelwaschtisch-Lösung 2 Metallauszüge mit Einzugsdämpfung und Siphonausschnitten seitliche Aufdopplung je 10 mm</p> <p>ohne LED-Beleuchtung</p> <p>mit LED-Beleuchtung seitliche LED-Leuchtwinkel 1 Bewegungssensor 2,1 Watt / Converter 15 Watt Energieeffizienzklasse: A</p> <p>Optionales Zubehör: Design Installationsset chrom (2 Stück bestellen) Raumsparsiphon DN 40 (2 Stück bestellen) Raumschaffer-Siphon DN 32 (2 Stück bestellen)</p> | 492 492 | 1420 1420 | 316 316 | SET 2 9 1 4 1 M SET 2 9 1 4 1 B PZ 1 3 8 9 1 E PZ 1 3 6 7 F PZ 1 4 0 7 | | |

Passendes Zubehör finden Sie im separaten Register!

Programm 070 - Typenliste

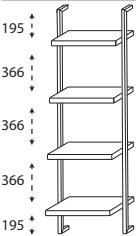
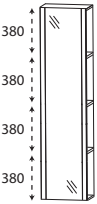
| Tiefenangabe entspricht der Korpus­tiefe | Tiefe in mm | Breite in mm | Höhe in mm | Artikelnummer | Anschlag | Aufpreis Hoch- glanz Korpus |
|--|----------------|-----------------|---------------|---|----------|--------------------------------------|
| <h2>Ablageplatten</h2>  <p>Ablageplatte zur Montage unterhalb des Waschtischunterschrankes</p> <p>Bitte die Bohrungen der Konsolen je nach Wasserzuleitungen positionieren.</p> <p>620 mm breit inkl. 2 Befestigungskonsolen</p> <p>920 mm breit inkl. 2 Befestigungskonsolen</p> <p>1220 mm breit inkl. 3 Befestigungskonsolen</p> <p>1420 mm breit inkl. 3 Befestigungskonsolen</p> | | | | <p>A U W 4 0 6 2 2 8</p> <p>A U W 4 0 9 2 2 8</p> <p>A U W 4 0 1 2 2 8</p> <p>A U W 4 0 1 4 2 8</p> | | |
| <h2>System - Regal</h2>  <p>System - Regal Metallgestell in schwarz matt 4 feste Holz­fachböden Tiefe: 200 mm, 240 mm, 280 mm, 320 mm breitenvariabel</p> | 320 | 300-600 | 1600 | R G M 1 6 0 V 0 1 | | |
| <h2>Hochschrank-Regale</h2>  <p>Hochschrank-Regal 1 Tür mit Spiegelfläche 3 feste Holz­fachböden in Korpusdekor</p> <p>Abb. = links</p> | 150 | 400 | 1600 | H O G 1 0 4 0 0 1 | L/R | |

Passendes Zubehör finden Sie im separaten Register!

Programm 070 - Typenliste

Tiefenangabe entspricht der Korpusstärke

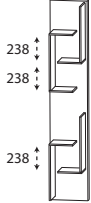
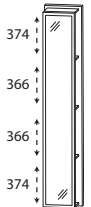
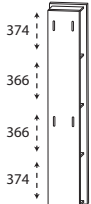
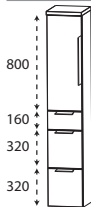
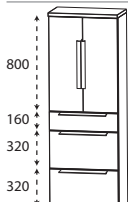
| | | Tiefe in mm | Breite in mm | Höhe in mm | Artikelnummer | Anschlag | Aufpreis Hoch- glanz Korpus |
|---|--|----------------|-----------------|---------------|--------------------------|----------|--------------------------------------|
|  <p>Hochschrank-Regal mit offener Ablage in Korpusdekor</p> | | 150 | 300 | 1600 | R G 1 0 3 0 0 1 | | |
|  <p>Hochschrank-Regal mit Spiegelfläche 4 Ablagefächer in Korpusdekor</p> | | 150 | 300 | 1600 | R G 1 0 3 0 0 2 | | |
|  <p>Hochschrank-Regal 4 Funktionshaken 4 Ablagefächer in Korpusdekor</p> | | 150 | 300 | 1600 | R G 1 0 3 0 0 3 | | |
| <h2>Hochschränke</h2> | | | | | | | |
|  <p>Hochschrank 1 Tür 2 Glasfachböden (o.) 2 Metallauszüge mit Einzugsdämpfung 1 Metallschubkasten mit Einzugsdämpfung 1 Abdeckplatte 330 mm tief</p> | | 300 | 300 | 1628 | H N A 0 9 3 A 7 M | L/R | |
| | | 300 | 400 | 1628 | H N A 0 9 4 A 7 M | L/R | |
|  <p>Hochschrank 2 Türen 2 Glasfachböden (o.) 2 Metallauszüge mit Einzugsdämpfung 1 Metallschubkasten mit Einzugsdämpfung 1 Abdeckplatte 330 mm tief</p> | | 300 | 600 | 1628 | H N A 0 9 6 A 7 M | | |

Programm 070 - Typenliste

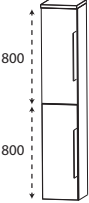
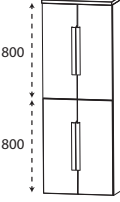
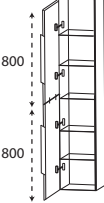
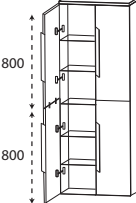
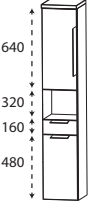
| Tiefenangabe entspricht der Korpus-tiefe | | Tiefe in mm | Breite in mm | Höhe in mm | Artikelnummer | Anschlag | Aufpreis Hoch- glanz Korpus |
|---|--|----------------|-----------------|---------------|----------------------|----------|--------------------------------------|
|  <p>800 800</p> | Hochschrank 2 Türen 2 Glasfachböden (o.) 2 Glasfachböden (u.) 1 Abdeckplatte 330 mm tief | 300 | 300 | 1628 | H N A 0 3 3 A | 7 L/R | |
| | | 300 | 400 | 1628 | H N A 0 3 4 A | 7 L/R | |
| | Maßvariabel: Bitte die Korpus-tiefe angeben. | 150-299 | 300 | 1628 | H V A 0 3 3 0 | L/R | |
| | Ablageplatte wird der Schranktiefe angepasst. | 150-299 | 400 | 1628 | H V A 0 3 4 0 | L/R | |
|  <p>800 800</p> | Hochschrank 4 Türen 2 Glasfachböden (o.) 2 Glasfachböden (u.) 1 Abdeckplatte 330 mm tief | 300 | 600 | 1628 | H N A 0 3 6 A | 7 | |
| | Maßvariabel: Bitte die Korpus-tiefe angeben. | 150-299 | 600 | 1628 | H V A 0 3 6 0 | | |
|  <p>800 800</p> | Hochschrank als Besenschrank 2 miteinander verlaschte Türen 5 Glasfachböden 1 Abdeckplatte 330 mm tief | 300 | 300 | 1628 | H N A 0 3 3 A | 7 1 L/R | |
| | | 300 | 400 | 1628 | H N A 0 3 4 A | 7 1 L/R | |
|  <p>800 800</p> | Hochschrank als Besenschrank 2 miteinander verlaschte Türen links 2 miteinander verlaschte Türen rechts 5 durchgängige Glasfachböden 1 Abdeckplatte 330 mm tief | 300 | 600 | 1628 | H N A 0 3 6 A | 7 1 | |
|  <p>640 320 160 480</p> | Hochschrank 1 Tür 1 Glasfachboden (o.) 1 offenes Fach 1 Metallschubkasten mit Einzugsdämpfung 1 Tür 1 Glasfachboden (u.) 1 Abdeckplatte 330 mm tief | 300 | 300 | 1628 | H N A 0 2 3 A | 7 1 L/R | |
| | | 300 | 400 | 1628 | H N A 0 2 4 A | 7 1 L/R | |

Passendes Zubehör finden Sie im separaten Register!

Programm 070 - Typenliste

| Tiefenangabe entspricht der Korpus-tiefe | | Tiefe in mm | Breite in mm | Höhe in mm | Artikelnummer | Anschlag | Aufpreis Hoch- glanz Korpus |
|---|---|----------------|-----------------|---------------|------------------|----------|--------------------------------------|
| Hochschrank 2 Türen 1 Glasfachboden (o.) 1 offenes Fach 1 Metallschubkasten mit Einzugsdämpfung 2 Türen 1 Glasfachboden (u.) 1 Abdeckplatte 330 mm tief | | 300 | 600 | 1628 | HNA026A71 | | |
| | Hochschrank 1 Tür 1 Glasfachboden (o.) 1 offenes Fach 1 Tür 1 Glasfachboden (u.) 1 Abdeckplatte 330 mm tief | 300 | 300 | 1628 | HNA023A72 | L/R | |
| | Hochschrank 1 Tür 1 Glasfachboden (o.) 1 offenes Fach 1 Tür 1 Glasfachboden (u.) 1 Abdeckplatte 330 mm tief | 300 | 400 | 1628 | HNA024A72 | L/R | |
| Hochschrank 2 Türen 1 Glasfachboden (o.) 1 offenes Fach 2 Türen 1 Glasfachboden (u.) 1 Abdeckplatte 330 mm tief | | 300 | 600 | 1628 | HNA026A72 | | |
| | Hochschrank 1 Tür 1 Glasfachboden (o.) 2 Metallschubkästen mit Einzugsdämpfung 1 Tür 1 Glasfachboden (u.) 1 Abdeckplatte 330 mm tief | 300 | 300 | 1628 | HNA043A71 | L/R | |
| | Hochschrank 1 Tür 1 Glasfachboden (o.) 2 Metallschubkästen mit Einzugsdämpfung 1 Tür 1 Glasfachboden (u.) 1 Abdeckplatte 330 mm tief | 300 | 400 | 1628 | HNA044A71 | L/R | |
| Hochschrank 2 Türen 1 Glasfachboden (o.) 2 Metallschubkästen mit Einzugsdämpfung 2 Türen 1 Glasfachboden (u.) 1 Abdeckplatte 330 mm tief | | 300 | 600 | 1628 | HNA046A71 | | |

Passendes Zubehör finden Sie im separaten Register!

Programm 070 - Typenliste

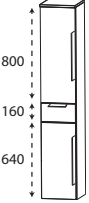
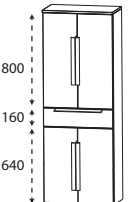
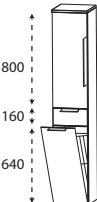
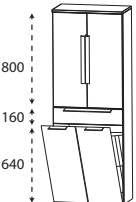
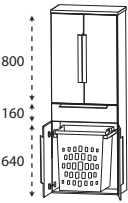
| Tiefenangabe entspricht der Korpus-tiefe | | Tiefe in mm | Breite in mm | Höhe in mm | Artikelnummer | Anschlag | Aufpreis Hoch- glanz Korpus |
|--|---|----------------|-----------------|---------------|--------------------------|----------|--------------------------------------|
|  | Hochschrank 1 Tür 2 Glasfachböden (o.) 1 Metallschubkasten mit Einzugsdämpfung 1 Tür 1 Glasfachboden (u.) 1 Abdeckplatte 330 mm tief | 300 | 300 | 1628 | H N A 0 5 3 A 7 M | L/R | |
| | | 300 | 400 | 1628 | H N A 0 5 4 A 7 M | L/R | |
|  | Hochschrank 2 Türen 2 Glasfachböden (o.) 1 Metallschubkasten mit Einzugsdämpfung 2 Türen 1 Glasfachboden (u.) 1 Abdeckplatte 330 mm tief | 300 | 600 | 1628 | H N A 0 5 6 A 7 M | | |
|  | Hochschrank mit Wäschekippe 1 Tür 2 Glasfachböden 1 Metallschubkasten mit Einzugsdämpfung 1 Wäschekippe mit Drahtkorb 1 Abdeckplatte 330 mm tief Volumen Wäschekippe: 25 Liter | 300 | 300 | 1628 | H N A 0 5 3 A 7 W | L/R | |
| | Volumen Wäschekippe: 35 Liter | 300 | 400 | 1628 | H N A 0 5 4 A 7 W | L/R | |
|  | Hochschrank mit Wäschekippe 2 Türen 2 Glasfachböden 1 Metallschubkasten mit Einzugsdämpfung 1 Wäschekippe mit Drahtkorb 1 Abdeckplatte 330 mm tief Volumen Wäschekippe: 55 Liter | 300 | 600 | 1628 | H N A 0 5 6 A 7 W | | |
|  | Hochschrank mit Wäscheauszug 2 Türen 2 Glasfachböden (o.) 1 Metallschubkasten mit Einzugsdämpfung 2 Türen 1 Wäscheauszug mit Kunststoffkorb 1 Abdeckplatte 330 mm tief Volumen Wäscheauszug: 40 Liter | 300 | 600 | 1628 | H N A 0 5 6 A 1 W | | |

Passendes Zubehör finden Sie im separaten Register!

Programm 070 - Typenliste

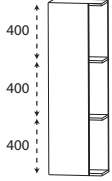
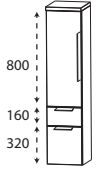
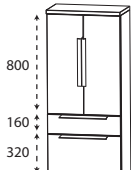
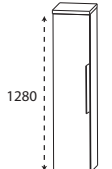
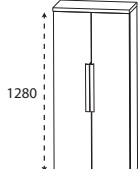
| Tiefenangabe entspricht der Korpus-tiefe | | Tiefe in mm | Breite in mm | Höhe in mm | Artikelnummer | Anschlag | Aufpreis Hochglanz Korpus |
|---|---|-------------|--------------|------------|--------------------------|----------|---------------------------|
| <h2>Mittelschrank-Regale</h2> | | | | | | | |
|  <p>Abb. = links</p> | <p>Mittelschrank-Regal 1 Tür 300 mm breit 2 feste Holzfachböden in Korpusdekor</p> | 150 | 400 | 1280 | M O G 8 1 4 0 0 1 | L/R | |
| <h2>Mittelschränke</h2> | | | | | | | |
|  | <p>Mittelschrank 1 Tür 2 Glasfachböden (o.) 1 Metallauszug mit Einzugsdämpfung 1 Metallschubkasten mit Einzugsdämpfung 1 Abdeckplatte 330 mm tief</p> | 300 | 300 | 1308 | M N A 8 8 3 A 7 M | L/R | |
| | | 300 | 400 | 1308 | M N A 8 8 4 A 7 M | L/R | |
|  | <p>Mittelschrank 2 Türen 2 Glasfachböden (o.) 1 Metallauszug mit Einzugsdämpfung 1 Metallschubkasten mit Einzugsdämpfung 1 Abdeckplatte 330 mm tief</p> | 300 | 600 | 1308 | M N A 8 8 6 A 7 M | | |
| | | 300 | 300 | 1308 | M N A 8 1 3 A 7 | L/R | |
|  | <p>Mittelschrank 1 Tür 4 Glasfachböden 1 Abdeckplatte 330 mm tief</p> <p>Maßvariabel: Bitte die Korpus-tiefe angeben. Ablageplatte wird der Schranktiefe angepasst.</p> | 300 | 300 | 1308 | M N A 8 1 4 A 7 | L/R | |
| | | 300 | 400 | 1308 | M N A 8 1 4 A 7 | L/R | |
| | | 150-299 | 300 | 1308 | M V A 8 1 3 0 | L/R | |
| | | 150-299 | 400 | 1308 | M V A 8 1 4 0 | L/R | |
|  | <p>Mittelschrank 2 Türen 4 Glasfachböden 1 Abdeckplatte 330 mm tief</p> <p>Maßvariabel: Bitte die Korpus-tiefe angeben. Ablageplatte wird der Schranktiefe angepasst.</p> | 300 | 600 | 1308 | M N A 8 1 6 A 7 | | |
| | | 150-299 | 600 | 1308 | M V A 8 1 6 0 | | |

Passendes Zubehör finden Sie im separaten Register!

Programm 070 - Typenliste

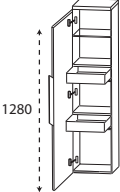
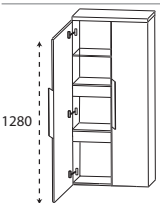
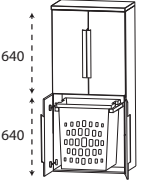
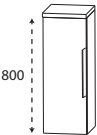
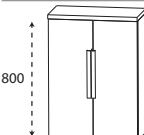
| Tiefenangabe entspricht der Korpus-tiefe | | Tiefe in mm | Breite in mm | Höhe in mm | Artikelnummer | Anschlag | Aufpreis Hoch- glanz Korpus |
|--|--|----------------|-----------------|---------------|--------------------------|----------|--------------------------------------|
| Mittelschränke | | | | | | | |
|  | Mittelschrank mit Innenschubkästen 1 Tür 2 Metall-Innenschubkästen mit Einzugsdämpfung 1 Glasfachboden 1 Abdeckplatte 330 mm tief | 300 | 300 | 1308 | M N A 8 4 3 A | 7 L/R | |
| | | 300 | 400 | 1308 | M N A 8 4 4 A | 7 L/R | |
|  | Mittelschrank mit Innenschubkästen 2 Türen 2 durchgängige Metall-Innenschubkästen mit Einzugsdämpfung 1 Glasfachboden 1 Abdeckplatte 330 mm tief | 300 | 600 | 1308 | M N A 8 4 6 A | 7 | |
|  | Mittelschrank mit Wäscheauszug 2 Türen 1 Glasfachboden (o.) 2 Türen 1 Wäscheauszug mit Kunststoffkorb Volumen Wäscheauszug: 40 Liter 1 Abdeckplatte 330 mm tief | 300 | 600 | 1308 | M N A 8 3 6 A 1 W | | |
| Highboards | | | | | | | |
|  | Highboard 1 Tür 2 Glasfachböden 1 Abdeckplatte 330 mm tief | 300 | 300 | 828 | H B A 5 1 3 A | 7 L/R | |
| | | 300 | 400 | 828 | H B A 5 1 4 A | 7 L/R | |
| | Maßvariabel: Bitte die Korpus-tiefe angeben. Ablageplatte wird der Schranktiefe angepasst. | 150-299 | 300 | 828 | H B V A 5 1 3 | L/R | |
| | | 150-299 | 400 | 828 | H B V A 5 1 4 | L/R | |
|  | Highboard 2 Türen 2 Glasfachböden 1 Abdeckplatte 330 mm tief | 300 | 600 | 828 | H B A 5 1 6 A | 7 | |
| | Maßvariabel: Bitte die Korpus-tiefe angeben. Ablageplatte wird der Schranktiefe angepasst. | 150-299 | 600 | 828 | H B V A 5 1 6 | | |

Passendes Zubehör finden Sie im separaten Register!

Programm 070 - Typenliste

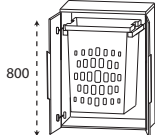
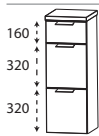
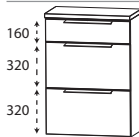
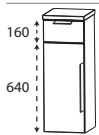
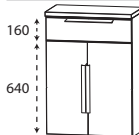
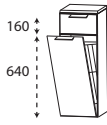
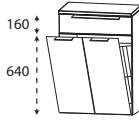
| Tiefenangabe entspricht der Korpus-tiefe | | Tiefe in mm | Breite in mm | Höhe in mm | Artikelnummer | Anschlag | Aufpreis Hochglanz Korpus |
|---|--|-------------|--------------|------------|-------------------|----------|---------------------------|
| Highboards | | | | | | | |
|  | Highboard mit Wäscheauszug 2 Türen 1 Wäscheauszug mit Kunststoffkorb 1 Abdeckplatte 330 mm tief Volumen Wäscheauszug: 40 Liter | 300 | 600 | 828 | H B A 5 1 6 A 1 W | | |
|  | Highboard 1 Metallschubkasten mit Einzugsdämpfung 2 Metallauszüge mit Einzugsdämpfung 1 Abdeckplatte 330 mm tief | 300 | 300 | 828 | H B A 5 6 3 A 7 M | | |
|  | Highboard 1 Metallschubkasten mit Einzugsdämpfung 2 Metallauszüge mit Einzugsdämpfung 1 Abdeckplatte 330 mm tief | 300 | 600 | 828 | H B A 5 6 6 A 7 M | | |
|  | Highboard 1 Metallschubkasten mit Einzugsdämpfung 1 Tür 1 Glasfachboden 1 Abdeckplatte 330 mm tief | 300 | 300 | 828 | H B A 5 5 3 A 7 M | L/R | |
|  | Highboard 1 Metallschubkasten mit Einzugsdämpfung 2 Türen 1 Glasfachboden 1 Abdeckplatte 330 mm tief | 300 | 600 | 828 | H B A 5 5 6 A 7 M | | |
|  | Highboard mit Wäschekippe 1 Metallschubkasten mit Einzugsdämpfung 1 Wäschekippe mit Drahtkorb 1 Abdeckplatte 330 mm tief Volumen Wäschekippe: 25 Liter Volumen Wäschekippe: 35 Liter | 300 | 300 | 828 | H B A 5 5 3 A 7 W | | |
|  | Highboard mit Wäschekippe 1 Metallschubkasten mit Einzugsdämpfung 1 Wäschekippe mit Drahtkorb 1 Abdeckplatte 330 mm tief Volumen Wäschekippe: 55 Liter | 300 | 600 | 828 | H B A 5 5 6 A 7 W | | |



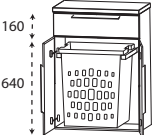
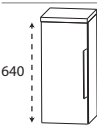
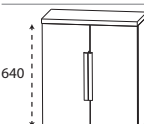
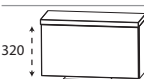
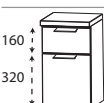
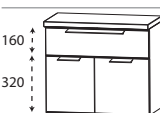

Passendes Zubehör finden Sie im separaten Register!

Programm 070 - Typenliste

| Tiefenangabe entspricht der Korpus-tiefe | | Tiefe in mm | Breite in mm | Höhe in mm | Artikelnummer | | Anschlag | Aufpreis Hoch- glanz Korpus |
|--|--|----------------|-----------------|---------------|--|------------|----------|--------------------------------------|
| Highboards | | | | | | | | |
|  | <p>Highboard mit Wäscheauszug</p> <p>1 Metallschubkasten mit Einzugsdämpfung 2 Türen 1 Wäscheauszug mit Kunststoffkorb 1 Abdeckplatte 330 mm tief</p> <p>Volumen Wäscheauszug: 40 Liter</p> | 300 | 600 | 828 | H B A 5 5 6 A 1 W | | | |
| Oberschränke | | | | | | | | |
|  | <p>Oberschrank</p> <p>1 Tür 1 Glasfachboden 1 Abdeckplatte 180 mm tief</p> <p>Maßvariabel: Bitte die Korpus-tiefe angeben. Ablageplatte wird der Schranktiefe angepasst.</p> | 150 150 | 300 400 | 668 668 | O G A 4 1 3 A 7 O G A 4 1 4 A 7 | L/R L/R | | |
|  | <p>Oberschrank</p> <p>2 Türen 1 Glasfachboden 1 Abdeckplatte 180 mm tief</p> <p>Maßvariabel: Bitte die Korpus-tiefe angeben. Ablageplatte wird der Schranktiefe angepasst.</p> | 150 151-300 | 600 600 | 668 668 | O G A 4 1 6 A 7 O V A 4 1 3 0 O V A 4 1 4 0 | L/R L/R | | |
|  | <p>Oberschrank</p> <p>1 Klapptür 1 Abdeckplatte 260 mm tief</p> | 230 | 600 | 348 | O M A 2 1 6 A 7 K | | | |
| Unterschränke | | | | | | | | |
|  | <p>Unterschrank</p> <p>1 Metallschubkasten mit Einzugsdämpfung 1 Tür 1 Abdeckplatte 330 mm tief</p> | 300 300 | 300 400 | 508 508 | U N A 3 2 3 A 7 M U N A 3 2 4 A 7 M | L/R L/R | | |
|  | <p>Unterschrank</p> <p>1 Metallschubkasten mit Einzugsdämpfung 2 Türen 1 Abdeckplatte 330 mm tief</p> | 300 | 600 | 508 | U N A 3 2 6 A 7 M | | | |

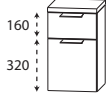
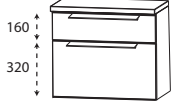
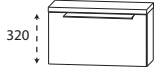

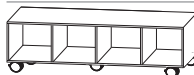
Passendes Zubehör finden Sie im separaten Register!

Programm 070 - Typenliste

| Tiefenangabe entspricht der Korpus-tiefe | | Tiefe in mm | Breite in mm | Höhe in mm | Artikelnummer | Anschlag | Aufpreis Hochglanz Korpus |
|---|---|-------------|--------------|------------|--------------------------|----------|---------------------------|
| Unterschränke | | | | | | | |
|  | Unterschrank 1 Metallschubkasten mit Einzugsdämpfung | 300 | 300 | 508 | U N A 3 4 3 A 7 M | | |
| | 1 Metallauszug mit Einzugsdämpfung 1 Abdeckplatte 330 mm tief | 300 | 400 | 508 | U N A 3 4 4 A 7 M | | |
|  | Unterschrank 1 Metallschubkasten mit Einzugsdämpfung | 300 | 600 | 508 | U N A 3 4 6 A 7 M | | |
| | 1 Metallauszug mit Einzugsdämpfung 1 Abdeckplatte 330 mm tief | | | | | | |
|  | Unterschrank 1 Klapptür | 230 | 600 | 348 | U M A 2 1 6 A 7 K | | |
| | 1 Abdeckplatte 260 mm tief | | | | | | |
| Rollenschränke | | | | | | | |
|  | Rollenschrank 2 Fächer Fächerbreiten: 275 mm 4 Rollen (2 feststellbar) Höhenangabe inkl. Rollen (100 mm) | 400 | 600 | 340 | R O W 1 1 6 0 0 2 | | |
|  | Rollenschrank 3 Fächer Fächerbreiten: 278 mm 5 Rollen (2 feststellbar) Höhenangabe inkl. Rollen (100 mm) | 400 | 900 | 340 | R O W 1 1 9 0 0 3 | | |
|  | Rollenschrank 4 Fächer Fächerbreiten: 280 mm 5 Rollen (2 feststellbar) Höhenangabe inkl. Rollen (100 mm) | 400 | 1200 | 340 | R O W 1 1 1 2 0 4 | | |
|  | Rollenschrank 5 Fächer Fächerbreiten: 260 mm 5 Rollen (2 feststellbar) Höhenangabe inkl. Rollen (100 mm) | 400 | 1400 | 340 | R O W 1 1 1 4 0 5 | | |
|  | Aufbewahrungsbox grau faltbar 1 Eingrifföse | 255 | 255 | 200 | P Z 1 1 5 3 0 1 | | |

Passendes Zubehör finden Sie im separaten Register!

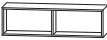
Programm 070 - Typenliste

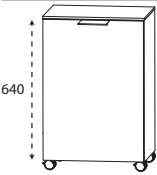
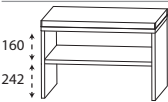
| Tiefenangabe entspricht der Korpusstärke | | Tiefe in mm | Breite in mm | Höhe in mm | Artikelnummer | Anschlag | Aufpreis Hoch- glanz Korpus |
|--|--|----------------|-----------------|---------------|-------------------|----------|--------------------------------------|
| Regale | | | | | | | |
|  | Funktionsregal Ecken auf Gehrung geschnitten senkrechte oder waagerechte Montage möglich Bitte Farbvariante angeben: Nr. 501 weiß matt lackiert Nr. 547 schwarz matt lackiert | 150 | 300 | 160 | R G L 1 1 3 0 0 1 | | |
|  | Funktionsregal Ecken auf Gehrung geschnitten senkrechte oder waagerechte Montage möglich Bitte Farbvariante angeben: Nr. 501 weiß matt lackiert Nr. 547 schwarz matt lackiert | 150 | 600 | 160 | R G L 1 1 6 0 0 2 | | |
|  | Funktionsregal Ecken auf Gehrung geschnitten senkrechte oder waagerechte Montage möglich Bitte Farbvariante angeben: Nr. 501 weiß matt lackiert Nr. 547 schwarz matt lackiert | 150 | 900 | 160 | R G L 1 1 9 0 0 3 | | |
| Wäscherolli | | | | | | | |
|  | Wäscherolli 1 Klappdeckel, inkl. Dämpfung 1 herausnehmbarer Wäschesack, waschbar 4 Rollen (2 feststellbar) Farbvariante entspricht der Korpusfarbe Höhenangabe inkl. Rollen (100 mm) | 470 | 470 | 756 | W R S 4 0 4 7 | | |
| Sitzbänke | | | | | | | |
|  | Sitzbank 1 Ablagefach 1 Sitzkissen aus Kunstleder in creme-weiß Farbvariante entspricht der Korpusfarbe | 450 | 600 | 508 | S E T B A N K 6 | | |

Passendes Zubehör finden Sie im separaten Register!

Programm 070 - Planungsbeispiele

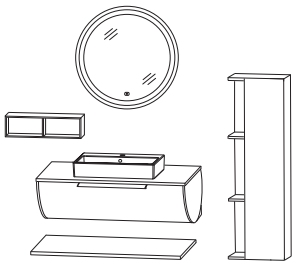
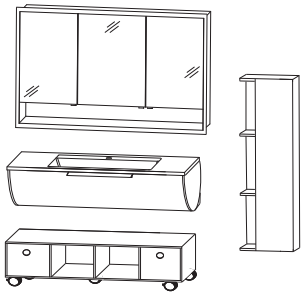
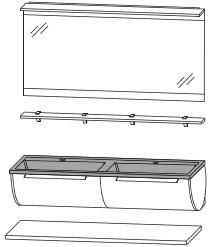
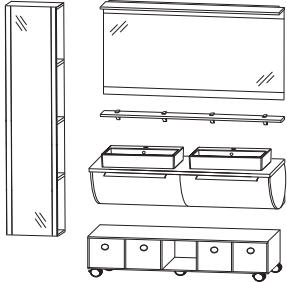
| | | | | |
|--------------------|--------------------------------|---|-------------------|---------------|
| ROK-0190-1 | |  | | |
| 1 | Flächenspiegel rund | | F S R 4 0 7 0 0 1 | |
| 1 | Keramik-Aufsatzwaschtisch | | W T A 4 2 5 5 1 | |
| 1 | Waschtischplatte | | A P A 5 0 9 0 6 3 | |
| 1 | Ausschnitt mittig | A U S 4 2 5 5 2 8 | | |
| 1 | Waschtischunterschrank | S E T 2 9 9 0 1 M | | |
| 1 | Ablageplatte | A U W 4 0 9 2 2 8 | | |
| 1 | Funktionsregal in weiß matt | R G L 1 1 6 0 0 2 | | |
| 1 | Mittelschrank - Regal | M O G 8 1 4 0 0 1 | | |
| | | Summe | | |
| | | Aufpreis Hochglanz Korpus Aufpreis Hochglanz Waschtischplatte Aufpreis Hochglanz Ablageplatte | 926 mm breit | |
| ROS-6112-1 | |  | | |
| 1 | Einbauspiegelschrank | | S 2 A 5 5 1 2 E 1 | |
| 1 | STONEPLUS - Waschtisch | | W M S 2 3 1 2 6 1 | |
| 1 | Waschtischunterschrank mit LED | | S E T 2 9 1 2 1 B | |
| 1 | Rollenschrank | R O W 1 1 1 2 0 4 | | |
| 2 | Aufbewahrungsbox | P Z 1 1 5 3 0 1 | | |
| 1 | Mittelschrank - Regal | M O G 8 1 4 0 0 1 | | |
| | | Summe | | |
| | | Aufpreis Hochglanz Korpus | 1232 mm breit | |
| ROG-9814-1D | |  | | |
| 1 | Flächenspiegel | | S E T 4 1 1 4 0 2 | |
| 1 | Glas - Ablageboard | | A B G 1 3 1 4 0 8 | |
| 1 | Glaswaschtisch in schwarz matt | | W G S 2 3 4 D 9 8 | |
| 1 | Waschtischunterschrank mit LED | S E T 2 9 1 4 1 B | | |
| 1 | Ablageplatte | A U W 4 0 1 4 2 8 | | |
| | | Summe | | |
| | | Aufpreis Hochglanz Korpus Aufpreis Hochglanz Ablageplatte | | 1432 mm breit |
| ROK-0114-1D | |  | | |
| 1 | Flächenspiegel | | S E T 4 1 1 4 0 2 | |
| 1 | Glas - Ablageboard | | A B G 1 3 1 4 0 8 | |
| 2 | Keramik-Aufsatzwaschtisch | | W T A 4 2 5 5 1 | |
| 2 | Ausschnitt links und rechts | A U S 4 2 5 5 2 8 | | |
| 1 | Waschtischplatte | A P A 5 0 1 4 6 3 | | |
| 1 | Waschtischunterschrank mit LED | S E T 2 9 1 4 1 B | | |
| 1 | Rollenschrank | R O W 1 1 1 4 0 5 | | |
| 4 | Aufbewahrungsbox | P Z 1 1 5 3 0 1 | | |
| 1 | Hochschrank-Regal | H O G 1 0 4 0 0 1 | | |
| | | Summe | | |
| | | Aufpreis Hochglanz Korpus Aufpreis Hochglanz Waschtischplatte | | 1426 mm breit |

Programm 070 - Maßskizzen

WMS/WGS 2306 + SET 2960

WMS/WGS 2309 + SET 2990

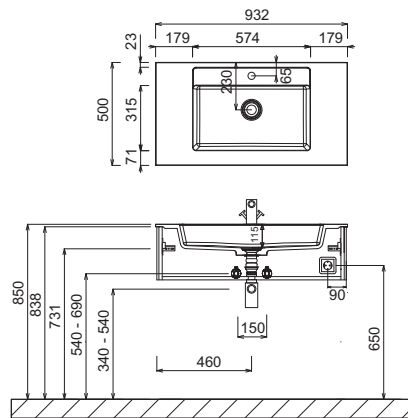
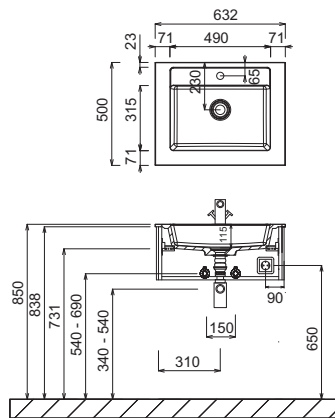

WMS/WGS 2312 + SET 2912

WMS/WGS 234D + SET 2914

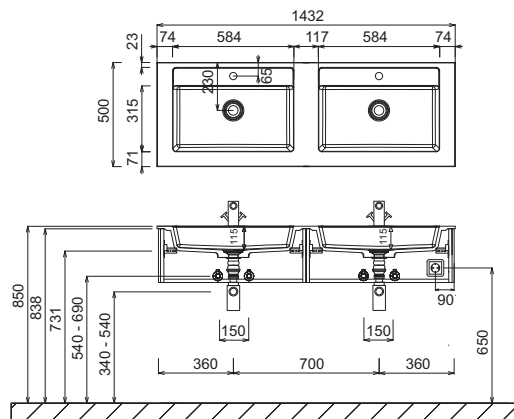
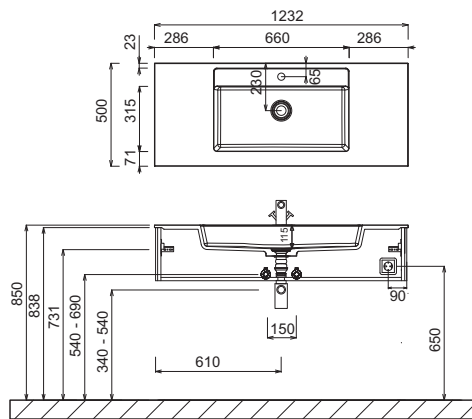

WTA 4255 1 + APA 5060 63 + SET 2960

WTA 4255 1 + APA 5090 63 + SET 2990

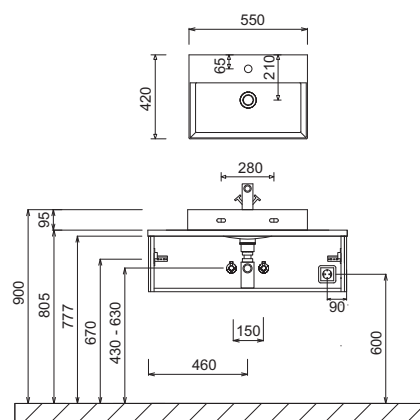
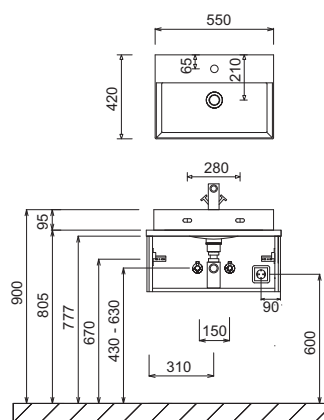

Waschtische ohne Befestigungskonsolen werden mit Silikon an der Wand und auf den Möbelseiten befestigt!

STONEPLUS:

Die Temperatur des Gebrauchswassers darf 55° C nicht überschreiten. Haarfärbemittel müssen bei Kontakt mit der Oberfläche innerhalb weniger Sekunden entfernt werden, um Fleckenbildung zu vermeiden.

Toleranzen:

Die Maßtoleranzen (+/- 5mm) und Ebenheitstoleranzen (DIN 18202) unterliegen den üblichen materialspezifischen Toleranzen für Bauwerkstoffe, anlehndend an die DIN 18202.

Programm 070 - Maßskizzen

WTA 4255 1 + APA 5012 63 + SET 2912

2x WTA 4255 1 + APA 5014 63 + SET 2914

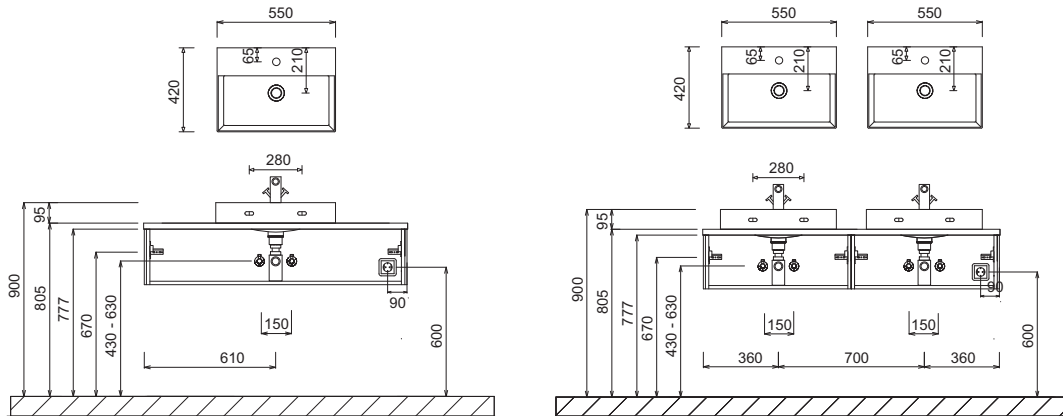

Einbauspiegelschrank

Elektroanschlüsse für Spiegelschränke

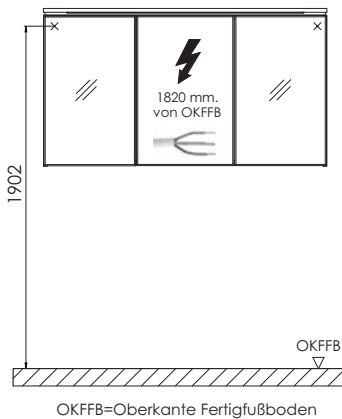
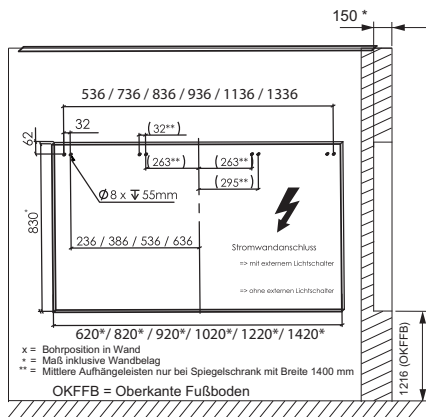

Waschtische ohne Befestigungskonsolen werden mit Silikon an der Wand und auf den Möbelseiten befestigt!

STONEPLUS:

Die Temperatur des Gebrauchswassers darf 55° C nicht überschreiten. Haarfärbemittel müssen bei Kontakt mit der Oberfläche innerhalb weniger Sekunden entfernt werden, um Fleckenbildung zu vermeiden.

Toleranzen:

Die Maßtoleranzen (+/- 5mm) und Ebenheitstoleranzen (DIN 18202) unterliegen den üblichen materialspezifischen Toleranzen für Baustoffe, anlehnd an die DIN 18202.